

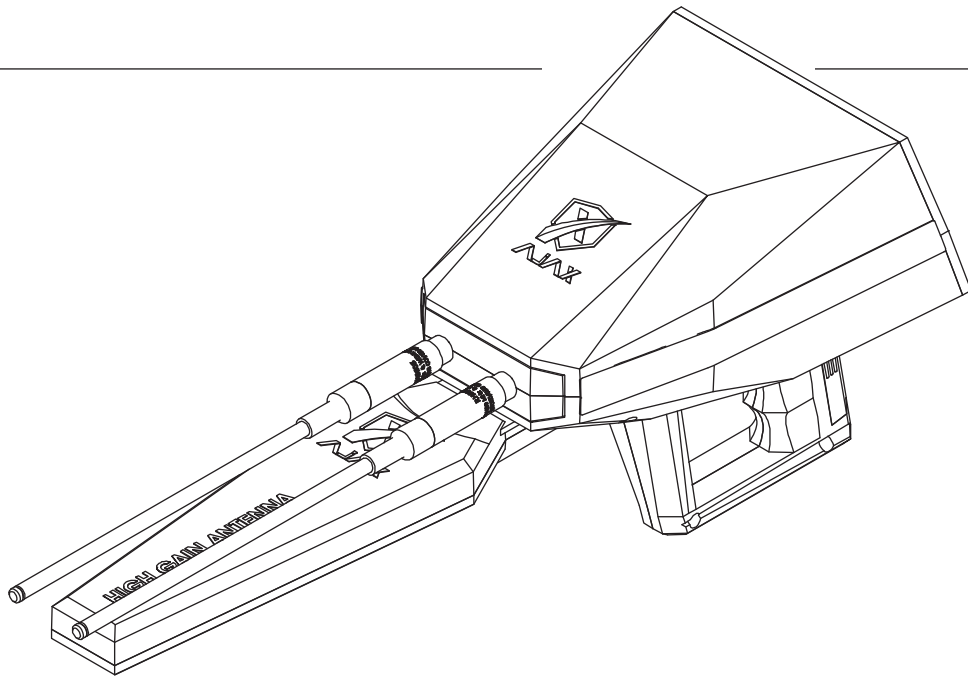

**AJAX**

DETECTION TECHNOLOGY

MANUAL  
DE USUARIO



# ALPHA

## MANUAL DE USUARIO

Ninguna parte de este manual, incluyendo los productos y el software que se describen en el mismo, excepto la documentación que el comprador mantiene como respaldo, no se puede reproducir, transmitir, transcribir, almacenar en un sistema de recuperación o traducir a cualquier idioma de cualquier forma o por cualquier medio, sin la autorización explícita por escrito de AJAX DETECTION TECHNOLOGY LTD. (“AJAX”).

La garantía o servicio del producto no se extenderá en caso de que: (1) el producto se repare, modifique o altere, a menos que dicha reparación, modificación o alteración esté autorizado por escrito por AJAX: o (2) el número de serie del producto se borre o esté falta.

AJAX SUMINISTRA EL PERESENTE MANUAL “TAL CUAL” SIN GARANTÍA DE NINGÚN TIPO, EXPLÍCITA O IMPLÍCITA, EN FORMA ENUNCIATIVA Y NO LIMITATIVA A LAS GARANTÍAS IMPLÍCITAS PARA CONDICIONES DE COMERCIALIZABILIDAD O ADAPTABILIDAD PARA UN PROPÓSITO PARTICULAR. AJAX, SUS DIRECTORES, OFICIALES, EMPLEADOS O AGENTES NO ACEPTARÁN RESPONSABILIDAD EN NINGÚN CASO POR DAÑOS INDIRECTOS, ESPECIALES, INCIDENTALES O DAÑO EMERGENTES (INCLUYENDO DAÑOS POR PÉRDIDA DE BENEFICIOS, PÉRDIDA DE NEGOCIOS, PÉRDIDA DE USO O PÉRDIDA DE DATOS, INTERRUPCIÓN DE NEGOCIOS Y ETC.), INCLUSO CUANDO AJAX HA SIDO ADVERTIDO SOBRE EL RIESGO DE DAÑOS MENCIONADOS QUE SE DERIVAN POR CUALQUIER DEFECTO O ERROR EN ESTE MANUAL O EN EL PRODUCTO.

LAS ESPECIFICACIONES Y LA INFORMACIÓN QUE SE PROPORCIONA EN ESTE MANUAL, SE OFRECEN SÓLO PARA USO INFORMATIVO Y SE PUEDEN CAMBIAR EN CUALQUIER MOMENTO SIN NOTIFICACIÓN PREVIA Y TAMPOCO PUEDEN SER INTERPRETADAS COMO UN COMPROMISO DADO POR PARTE DE AJAX. AJAX NO ACEPTARÁ NINGUNA RESPONSABILIDAD U OBLIGACIÓN POR LOS ERRORES O INEXACTITUDES QUE PUEDAN PRESENTARSE EN EL PRESENTE MANUAL, INCLUYENDO LOS PRODUCTOS Y SOFTWARE QUE SE DESCRIBEN EN EL MANUAL.

Los productos y las denominaciones sociales que se encuentran en este manual pueden o no ser marcas registradas o contar con derechos de autor de sus respectivas compañías, se utilizan solamente a fin de proporcionar explicación, identificación y beneficio para el propietario, sin intención de violar ningún derecho.

# Contenido

Información de Seguridad.....	6
Dónde encontrar más información .....	6
Introducción.....	7
Resumen de Especificaciones.....	8
Contenido de Paquete .....	9
Información General .....	11
Botones Fijos .....	12
Montaje de Batería.....	14
Montaje .....	15
Montaje de Antena de Alta Ganancia .....	15
Montaje de Antena de Seguimiento .....	16
Configuración Inicial .....	17
Interfaz de Usuario.....	18
Ajustes .....	19
Idioma .....	19
Hora y Fecha .....	19
Pantalla.....	20
Sonido.....	21
Modalidad de Potencia.....	22
Almacenaje .....	23
Info.....	24
Seguridad.....	25
Poner a Cero .....	26
Ajustes Rápidos.....	27
Localizador de Largo Alcance.....	28
Búsqueda Manual de Largo Alcance .....	29
Búsqueda Automática de Largo Alcance .....	34

Batería.....	42
Cargar la Batería.....	42
Cautelas para el entorno de operación .....	42
Consejos para cargar la batería y precauciones .....	43
Información de Contacto.....	44
WEEE (Residuos de aparatos eléctricos y electrónicos RAEE) .....	46

## Información de Seguridad

Los componentes que se encuentran dentro de este paquete son propensos a sufrir daños por descargas electrostáticas [ESD]. A fin de garantizar el montaje exitoso del dispositivo por favor, cumpla con las siguientes instrucciones.



Asegúrese la buena conexión de todos los componentes. Las conexiones flojas podrían causar que el dispositivo no reconozca un componente o no se inicie.

Al montar o al operar, sostenga el dispositivo firmemente. Antes de manipular el dispositivo, es recomendable descargarse de la electricidad estática tocando otro objeto metálico. Cuando el dispositivo no se utiliza, almacene en un entorno libre de electrostática.

Antes de leer el manual del usuario no monte ni funcione el dispositivo. Esto podría causar daños permanentes a los componentes y lesiones al usuario.



En caso de necesitar ayuda durante el montaje, por favor consulte con el soporte por teléfono o con el servicio En Línea de asistencia. Antes de almacenar, apague siempre el dispositivo.



Guarde este manual de usuario para usos futuros. Mantenga alejado este dispositivo de humedad. Antes de conectarlo a la toma de corriente, asegúrese de que su toma de corriente proporcione la misma tensión que se indicada sobre el Cargador.



Hay que prestar atención a todas las precauciones advertencias que se encuentran en el dispositivo y en el manual del usuario. Un liquide a pénétré dans l'appareil. L'appareil a été exposé à l'humidité.

En caso de que surja alguna de las siguientes situaciones, haga que el dispositivo se revise por el personal de servicio:  
Ha penetrado el líquido dentro del dispositivo.  
El dispositivo ha sido expuesto a la humedad.  
El dispositivo no funciona bien o usted no puede funcionarlo conforme al manual del usuario.  
El dispositivo se ha caído o dañado.  
El dispositivo cuenta con signos aparentes de fractura.

No almacene el dispositivo dentro de un ambiente por encima de 60° C (140°F), esto podría dañar el dispositivo.



## Dónde encontrar más información

A fin de obtener información adicional y actualizaciones de productos y software consulte con las siguientes fuentes.

### 1. Sitios web de AJAX:

La información actualizada sobre los productos de hardware y software de AJAX, se puede encontrar en sitio web de AJAX. Utilice la información de contacto de AJAX.

### 2. Documentación opcional:

Dentro del paquete de su producto, tal vez se incluya documentación opcional proporcionada por su distribuidor, tal como boletín de garantía. Estos documentos no son parte del paquete estándar.

## Introducción

ALPHA es un Localizador de Largo Alcance que utiliza la última tecnología del mundo a fin de buscar Oro, Tesoros y metales preciosos. Cuenta con dos sistemas integrados de alta tecnología de detección a fin de detectar en grandes distancias de hasta 2850 metros con profundidades y de hasta 50 metros bajo tierra.

El dispositivo cuenta con dos sistemas de búsqueda, son los siguientes:

- Sistema Manual de Localizador de Largo Alcance
- Sistema Automático de Localizador de Largo Alcance.

Le damos gracias por comprar el dispositivo de detección AJAX ALPHA.

Esta sección de Inicio rápido ofrece una demostración sobre cómo montar su dispositivo.

Algunas instalaciones ofrecen demostraciones en video también. Por favor, enlaza a URL a fin de ver el vídeo con el navegador web en su teléfono o tableta. Hasta puede tener un enlace a la URL escaneando el código QR.

## Resumen de Especificaciones

AJAX Detection Technology viene trabajando sobre una innovación en el campo de detección a fin de expandir los horizontes y las oportunidades para proporcionar una nueva experiencia que conduzca a un eficiente flujo de trabajo.

Principio de Búsqueda	Sistemas de detección múltiple y funciones, contiene 2 sistemas opcionales
Principio de Operación	Opera procesando datos y señales digitales y convirtiéndolos en resultados visuales y audibles.
Arquitectura de Procesador	MIPS 32
Procesador de Operación	Núcleo M4K™
Pantalla de Visualización	TFT LCD a Color, 800 x 480 WVGA, 16 bits profundidad de color
Batería	7.4 voltios, 3300 mAh
Clasificación de Potencia	400 mA
Endurancia de Batería	Duración en uso típico; 10 horas*
Adaptador de Corriente	240-100 VAC / 15 VDC - EU Plug
Almacenaje	1 GB / es capaz de guardar hasta 1000 escaneos.
Sonido	Sonidos de alta calidad, 32 KBIT/S, MP3
Notificaciones	Sonido y retroalimentación táctil que se puede configurar en el menú de ajustes
Idiomas	Interfaz Multilingüe de Usuario con soporte para 8 idiomas.
Fecha y Hora	Reloj en tiempo real se puede ajustar de manualmente.
Restricción Para Inicio de Sesión	Contraseña Configurable
Dimensiones	49x21x15 cm
Dimensiones Generales	54x50x20 cm
Peso Total de Envase	3.5 kg
Peso de Montaje	1 kg
Temperatura de Operación	Desde -10°C a 60° C (14° F - 140° F)
Temperatura de almacenaje	Desde -10°C a 80° C (14° F - 176° F)
Humedad	Es posible almacenar y operar a un nivel de humedad relativa de hasta el 90%.

\* -La degradación de vida útil de batería y factores ambientales pueden influir la endurancia típica de batería.



## Contenido de Paquete

---



figura 1 - Contenido de

## Contenido de Paquete

---

Controle el paquete de su dispositivo para los siguientes:

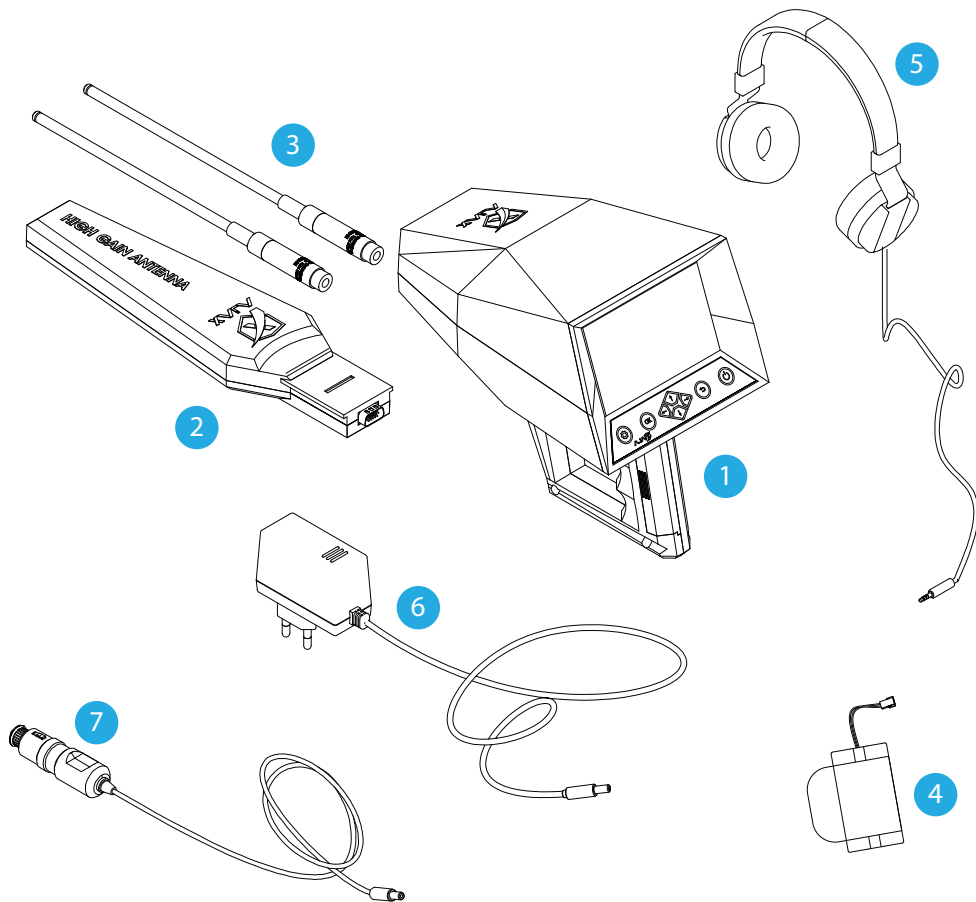
1	Unidad Principal
2	Antena de Alta Ganancia
3	2x Antena de Seguimiento
4	Conjunto de Baterías
5	Auriculares
6	Adaptador de carga
7	Adaptador de cargador de coche

- Los elementos y todos accesorios disponibles que se suministran junto con el dispositivo pueden variar conforme a la región o el proveedor.
- Los elementos suministrados fueron diseñados solo para este dispositivo y es posible que no sean compatibles con otros dispositivos.
- Las apariencias y las especificaciones se pueden cambiar sin previo aviso.
- Puede comprar accesorios adicionales en el distribuidor local de AJAX. Antes de comprar accesorios asegúrese de la compatibilidad con el dispositivo.
- Utilice solo accesorios aprobados por AJAX. Utilizar accesorios no aprobados podría causar problemas de rendimiento y mal funcionamiento que no se cubren por la garantía.
- La disponibilidad de todos los accesorios está sujeta a cambios dependiendo completamente de las empresas fabricantes. A fin de obtener más información sobre los accesorios disponibles, visite el sitio web de AJAX.

## Información General

---

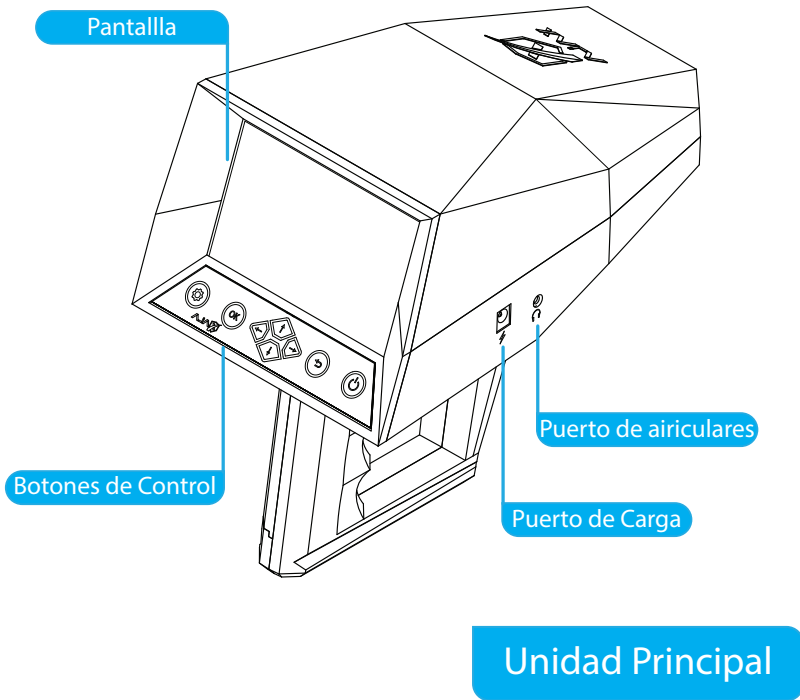

# Botones Fijos



figura 2 -Información General

## Botones Fijos

---

Botón	Función
Potencia	<ul style="list-style-type: none"><li>• Pulse y mantenga pulsado a fin de encender o apagar el dispositivo.</li><li>• Pulse a fin de encender o bloquear la pantalla.</li></ul>
OK	<ul style="list-style-type: none"><li>• Confirmar/ingresar en la opción seleccionada.</li></ul>
Atrás	<ul style="list-style-type: none"><li>• Ir al menú anterior, cancelar.</li></ul>
Botones de Navegación	<ul style="list-style-type: none"><li>• Navegar a en la interfaz de dispositivo.</li></ul>
Ajustes Rápidos	<ul style="list-style-type: none"><li>• Pulse a fin de desplegar el menú de configuración rápida.</li></ul>
Botón de Agarre	<ul style="list-style-type: none"><li>• Botón multipropósito a fin de facilitar el acceso durante la búsqueda.</li></ul>

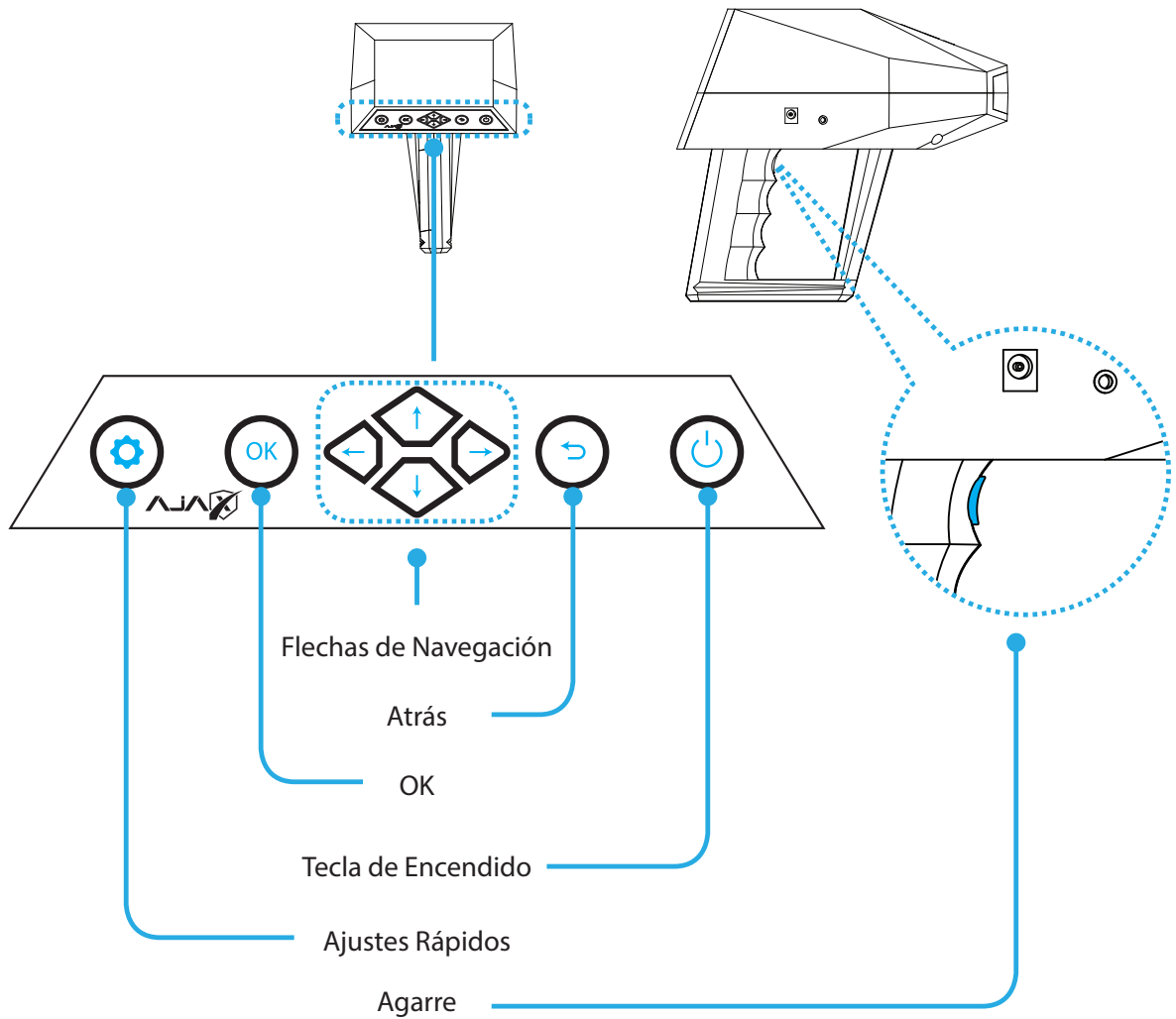
### Encender y apagar el dispositivo

A fin de encender el dispositivo pulse y mantenga pulsado el botón de Encendido durante unos segundos.

Al encender su dispositivo por primera vez o después de restablecimiento de datos, siga las instrucciones mostradas en pantalla

Instrucciones de configuración de su dispositivo.

A fin de apagar el dispositivo, pulse y mantenga pulsado el botón de Encendido y luego toque Apagar. Siga todas las advertencias e instrucciones publicadas por personal autorizado en áreas donde el uso de dispositivos inalámbricos está restringido, tales como aviones y hospitales.

## Montaje de Batería



figura 3 -Botones Fijos  
figura 4 -Montaje de Batería



- 1- Pulse firmemente las crestas y empuje la cubierta de batería.
- 2- hacia afuera a fin de quitarla.
- 3- Conecte los cables y asegúrese de que estén bien sujetos.
- 4- Inserte el conector dentro del compartimento y vuelva a colocar la cubierta en la agarre.

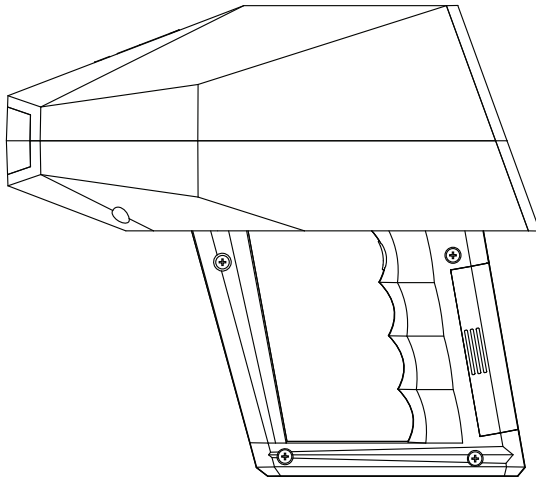
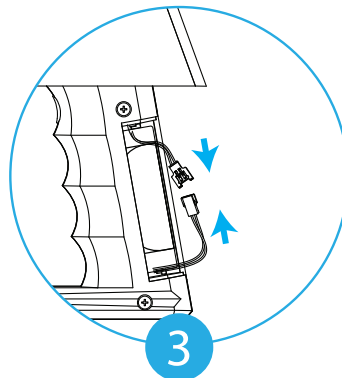
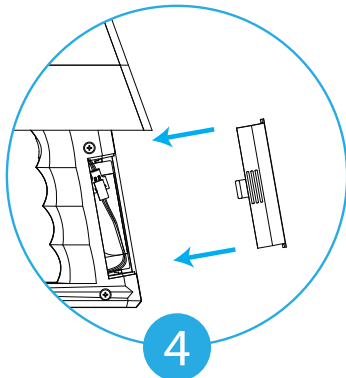
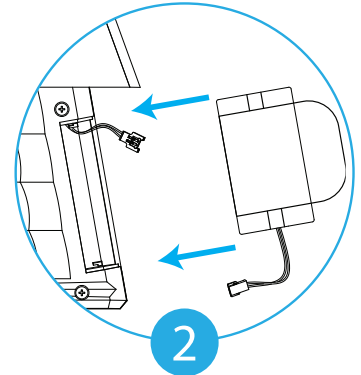
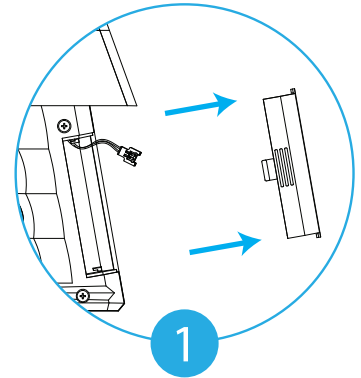

figura 5 -Antena de Alta Ganancia  
Montaje.

## Montaje de Antena de Alta Ganancia

- 1- Alinee las muescas que se encuentra en la parte delantera del dispositivo con la parte posterior de Modulo Antena de Alta Ganancia.
- 2- Pulse firmemente hasta que Antena esté asegurada de nuevo en el dispositivo.

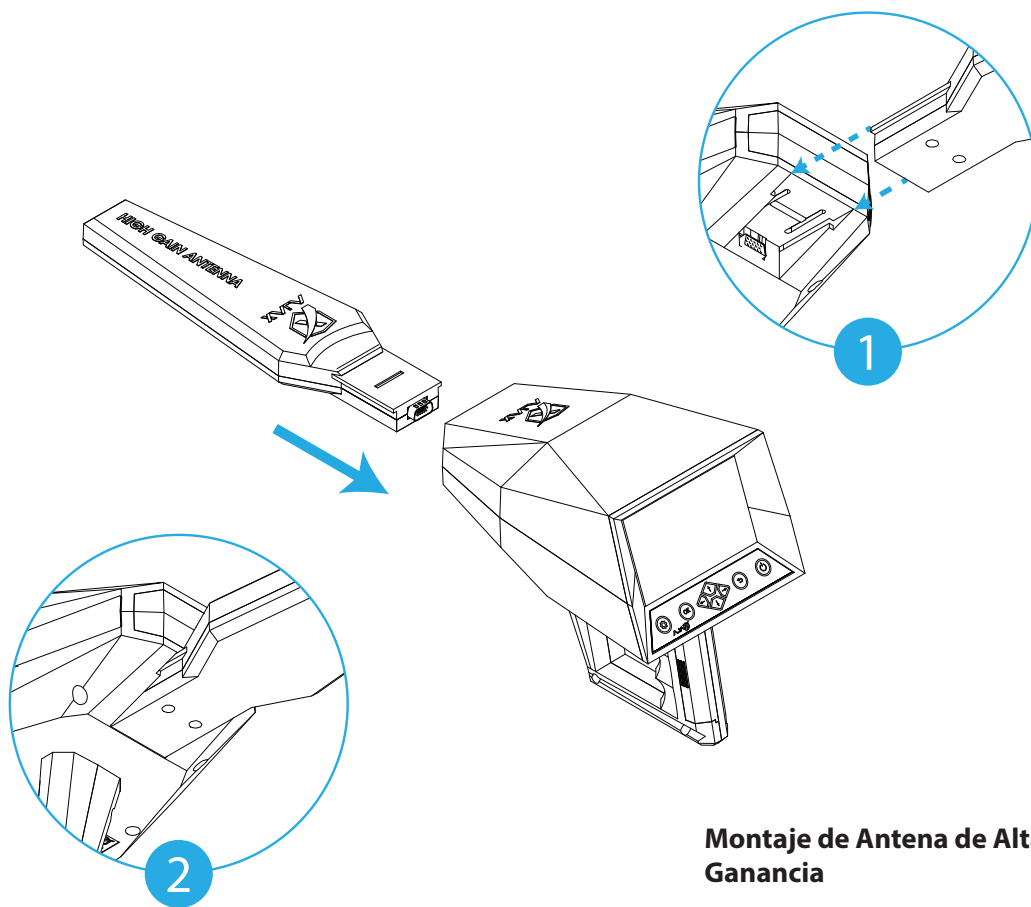
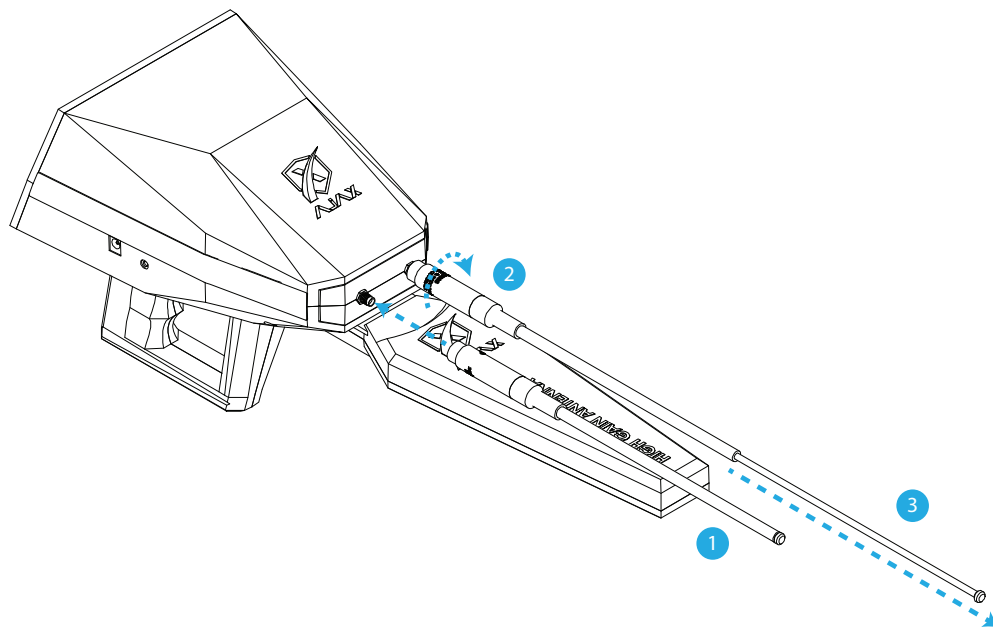

*figura 6 -Montaje de Antena de Seguimiento*

## **Montaje de Antena de Seguimiento**

- 1- Introduzca las antenas en los conectores que están ubicadas en la parte delantera de unidad principal.
- 2- Atornille las antenas en el conector firmemente.
- 3- Agarre la punta de antena y extiéndela.



## Configuración Inicial

Al encender su dispositivo por primera vez o después de restablecimiento de datos, a fin de ajustar su dispositivo siga las instrucciones mostradas en pantalla.

- Conforme el software del dispositivo y la región se pueden variar los procedimientos de configuración inicial.



**1** Encienda el dispositivo.

Pulse y mantenga pulsado a fin de encender el dispositivo

**2** Seleccionar idioma.

Seleccione el idioma preferido de su dispositivo y seleccione .

**3** Establecer hora y fecha.

Pulse   a fin de mover y  a fin de cambiar valores

Después de configurar los parámetros, en la pantalla se mostrará el Menú principal.

*Nota:*

*El formato de hora es de 24 h (hh: mm), p.ej. 19:42*

*El formato de fecha es de día/mes/año (DD/MM/AAAA), p.ej. 30/03/2019.*



# Interfaz de Usuario

---



# Ajustes



## Idioma

El dispositivo respalda 8 idiomas diferentes para la interfaz (Inglés, Francés, Alemán, Español, Italiano, Ruso, Turco y Árabe)

A fin de configurar el idioma del dispositivo seleccione el idioma y pulse .



## Hora y Fecha

Pulse   a fin de mover y  a fin de cambiar valores.

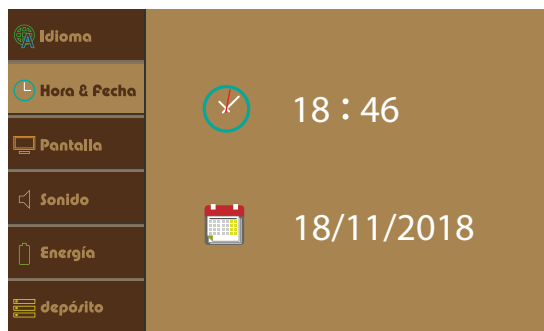

*Nota:*

*El formato de hora es de 24 h (hh: mm), p.ej. 19:42*

*El formato de fecha es de día/mes/año (DD/MM/AAAA), p.ej.*

*30/03/2019.*

# Ajustes

---

## Pantalla

### Brillo:

A fin de ajustar el brillo mueva el control deslizante de brillo.

El valor se puede ajustar de 0 a 100% de brillo en incrementos de 1%. El brillo máximo es de 250 nits.







### Modo de Reposo:

A fin de conservar la energía, ajuste la atenuación automática para el brillo.

Esta configuración se puede establecer como 15, 30, 45 o 60 segundos, o podría apagarse por completo.

# Ajustes



## Sonido

Pulse   para mover el cursor, pulse   para cambiar los valores y pulse  para cambiar el modo.

### I- Sonido General:

Este ajuste controla el sonido de notificaciones, errores y audio de inicio.

A fin de configurar el volumen, pulse

  y pulse  para cambiar el modo.



#### 1- Modo general

Al lado de sonido el dispositivo responderá también con vibración.



#### 2- Modo silencioso

El dispositivo no responderá con ningún tipo de retro-alimentación.



#### 3- Modo de vibración

El dispositivo solo responderá con retroalimentación de vibración.



#### 4- Modo normal

El dispositivo solo responderá con retroalimentación de sonido.

### II- Tono de botón:

Este ajuste controla el sonido de la retroalimentación de pulsar los botones.

A fin de configurar el sonido, pulse  .

### III- Sonido de Búsqueda:

Este ajuste controla el sonido de resultados de búsqueda y lecturas.

A fin de configurar el sonido, pulse  .

### Nota:

*El sonido del tono de botón y el sonido de búsqueda no están establecidos por el volumen general.*

# Ajustes

---

## Modalidad de Potencia

Este menú contiene el estado de energía del dispositivo y el modo actual de energía, para cambiar el modo de energía mueva el cursor

◀ ▶ y pulse  para confirmar.

*I- Modo Ahorro de Energía:*



Q Este modo deshabilita los módulos inactivos para ahorrar energía y conserva energía para operaciones prolongadas de búsqueda.

*II- Modo Óptimo:*



Q Este modo ajusta el dispositivo con todos los módulos activos para proporcionar una operación constante de rendimiento.





# Ajustes

## Almacenaje

Este menú contiene los resultados guardados de búsquedas anteriores.

El usuario puede visualizar o eliminar los resultados.

fin de seleccionar resultados de sistema a mostrar pulse  .

En la lista de resultados se muestran las búsquedas guardadas.

Navegue por la lista y pulse  a fin de visualizar o eliminar el resultado resaltado.

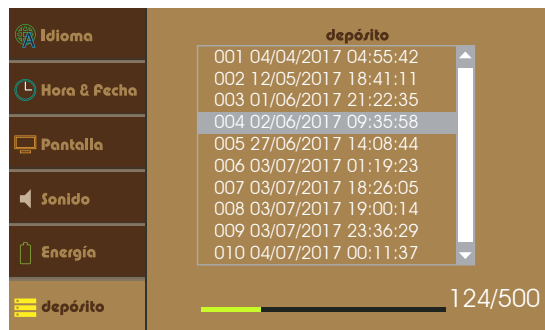

# Ajustes

---

## Info

Este menú muestra:

Versión del dispositivo  
Versión del software  
Modelo  
Tiempo de actividad



<b>Hora &amp; Fecha</b>	<b>información</b>	
<b>Pantalla</b>	Versión del aparato	1.0.9
<b>Sonido</b>	Versión del software	1.1.8
<b>Energía</b>	Modelo	5.2.1
<b>depósito</b>	Tiempo de actividad	134h27m
<b>Información</b>		



## Seguridad

Este menú muestra el estado de Inicio Seguro.

A fin de cambiar el estado, pulse   y despues

pulse  o  para activar.

A fin de cambiar el estado, navegue hasta la

palanca y pulse ,  para activar o  para desactivar.

Introduzca un nuevo PIN y despues pulse .

Para confirmar introduzca PIN otra vez.



## Poner a Cero

Este menú contiene las opciones de reinicialización.

### *I- Limpiar Memoria:*

Esta opción borra todos los resultados guardados en la memoria.

### *II- Ajustes de Reinicio:*

Esta opción restablece todos los ajustes a los valores predeterminados.

### *III- Restablecimiento de Fábrica:*

Esta opción restablece todos los ajustes a los valores predeterminados y borra todos los resultados guardados.







## Ajustes Rápidos



A fin de acceder al menú de configuración rápida, pulse el botón  que se encuentra en el extremo izquierdo del teclado.

Cuando se pulsa, el título en la barra de estado se reemplazará con íconos de configuración.

Pulse   para navegar entre las opciones.







 Brillo de pantalla se puede ajustar pulsando  para disminuir  para aumentar intensidad de brillo.



 Modo de Reposo. Se puede establecer en 5 configuraciones y 15, 30, 45 o 60 segundos o se apagará por completo.

 Modalidad de potencia. Se puede configurar pulsando  para cambiar el modo de energía a:

 Modo óptimo

 Modo ahorro de energía

 Sonido: Pulse  para aumentar o  para disminuir valor actual, mientras pulsando  para cambiar el valor de sonido de botones de dispositivo  o  para buscar.

“18:46” Hora. Establezca la hora actual pulsando o  o .

*Nota: A fin de salir de menú rápido pulse  o .*

*Es posible acceder al menú de ajuste rápido en todos menús con una barra visible de estado.*

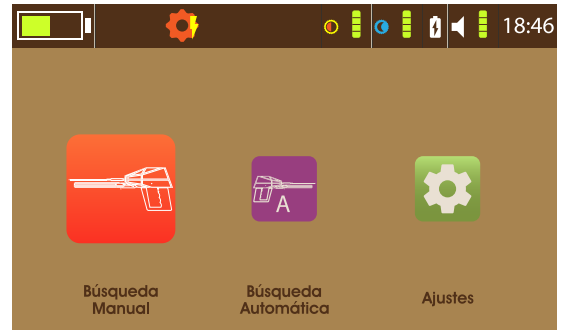

## Localizador de Largo Alcance

Es posible utilizar el dispositivo con los dos sistemas siguientes:

1.  Sistema Manual de Localizador de Largo Alcance: El término manual se refiere a la capacidad del usuario de ajustar manualmente los parámetros de búsqueda para que se adapten a los requisitos necesarios de la búsqueda, donde el tipo de objetivo se puede establecer desde la lista, además de los otros parámetros como la distancia de búsqueda frontal y la profundidad.

2.  Sistema Automatico de Localizador de Largo Alcance:

- El dispositivo cuenta con un sistema de detección automática para los objetivos localizados, sistema muestra automáticamente el tipo de objetivo en la pantalla y calcula con alta precisión la distancia del objetivo desde el dispositivo.
- Al lado e esto, el usuario puede determinar la profundidad después de adquirir automáticamente la ubicación de objetivo.
- El dispositivo ofrece al usuario un informe completo sobre el proceso de búsqueda con la capacidad de almacenar el informe para revisar despues.





*Para proceder a interfaz de búsqueda, la Antena de Alta Ganancia y Antenas de Seguimiento deben estar conectadas. Monte la Antena de Alta Ganancia tal como se muestra en la “figura 5 -Antena de Alta Ganancia Montaje.” en la página 15 Monte las Antenas de Seguimiento tal como se muestra en la “figura 6 -Montaje de Antena de Seguimiento” en la página 16*



## Búsqueda Manual de Largo Alcance

Después de seleccionar el sistema, la interfaz muestra los parámetros de búsqueda, que son los siguientes:



### 1. Objetivo:

Existen múltiples objetivos para seleccionar entre (Oro, Pepita de oro, Plata, Cobre, Bronce, Hierro, Estaño, Plomo, Aluminio, Meteorito, Diamante, Esmeralda y Cavidad). El objetivo se puede seleccionar usando  .

### 2. Distancia de Búsqueda:

Desde 100 metros hasta 2250 metros. Se puede configurar utilizando  .

### 3. Profundidad:

Desde 1 metro hasta 50 metros. Se puede aumentar o disminuir utilizando  .

### 4. Iniciar la Búsqueda:

Muestra una descripción general de los parámetros de búsqueda. Pulse  para proceder a la interfaz de búsqueda.



## Búsqueda Manual de Largo Alcance

Una ilustración muestra la forma correcta de sostener el dispositivo, en posición vertical y paralela al suelo, manteniendo las antenas de seguimiento en el medio.

Después de sostener el dispositivo de manera correcta, pulse  o el botón de agarre.

La interfaz de búsqueda consta de los siguientes objetos:

1. La ventana de forma de onda muestra la salida de frecuencia de la señal operando y transmitiendo correctamente.

2. La brújula muestra la dirección actual del dispositivo.

3. El indicador de inclinación muestra la posición correcta del dispositivo durante el proceso de búsqueda, para que el usuario pueda mantenerlo en el rango verde.

4. En el cuadro de información de objetivo se muestran los parámetros seleccionados de búsqueda.

5. El icono Guardar se utiliza a fin de almacenar la información de búsqueda actual para revisión.

6. El indicador de Antenas de Seguimiento muestra la posición actual de las antenas en relación al dispositivo.

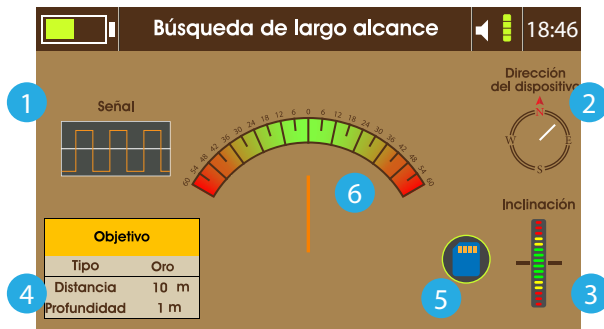
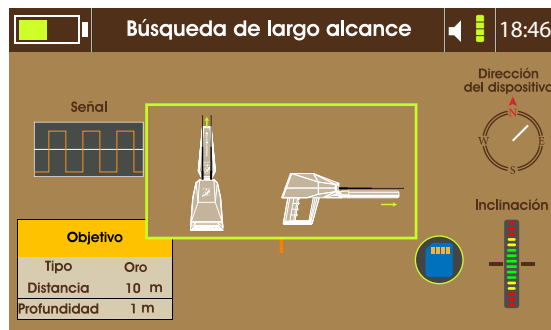
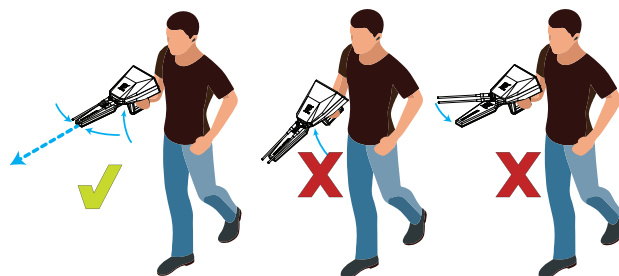

## Búsqueda Manual de Largo Alcance

Funcionar y localizar objetivos con el sistema:

- El dispositivo necesita estar equilibrado y mantenido correctamente.
- El indicador de seguimiento se mostrará en el medio de la interfaz.
- Mantenga el dispositivo hasta que se reciba una señal por las antenas que se mueven desde la posición equilibrada hacia otra dirección.
- El usuario gira las antenas apuntando hacia la nueva dirección del camino.
- Pulsando al botón de agarre restablezca el indicador de seguimiento, inicializando el indicador nuevamente desde el medio.
- En caso de que las antenas permanezcan en la misma ruta, entonces la ruta de objetivo es correcta.
- En caso de que las antenas giren hacia otra dirección, el usuario debe repetir los pasos anteriores.
- Después de eso, el usuario puede caminar para rastrear la ruta de objetivo y localizarlo.

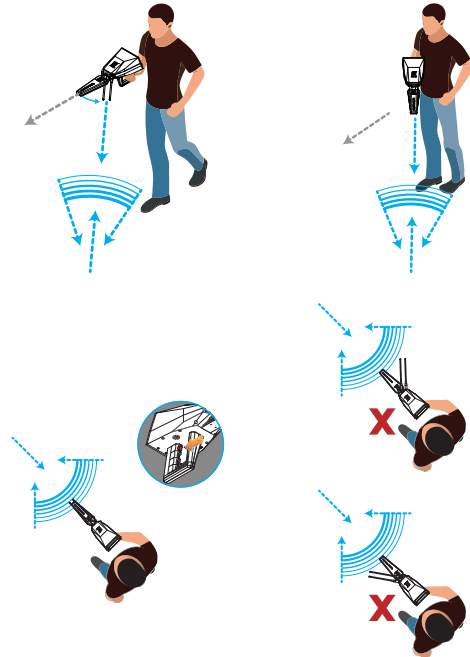
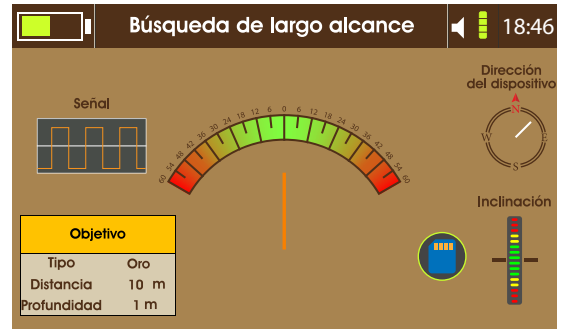

## Búsqueda Manual de Largo Alcance

- Pulse una vez el botón de agarre a fin de mostrar el indicador de objetivo que es un rombo en el centro superior de interfaz.

- El dispositivo emite sonidos interactivos hacia la dirección del objetivo. Camine alrededor de objetivo.

- En caso de que las antenas se alejen ligeramente de ruta correcta hacia la izquierda o derecha, la pantalla muestra flechas para guiar al usuario hacia la dirección correcta en línea recta.

- Una vez que se pasa el punto objetivo, las antenas giran completamente hacia la izquierda o hacia la derecha, entonces el usuario debe detenerse y ésta es la primera parada.

- A fin de seguir la nueva ruta gire despues de movimiento de las antenas.

- Las antenas se estabilizarán en la misma línea de ruta primera pero en la dirección opuesta. Siga caminando en esta dirección hasta que las antenas vuelvan a girar. Aquí el usuario debe detenerse otra vez y ésta será segunda parada.

- El punto objetivo es el punto medio entre la primera y la segunda parada.

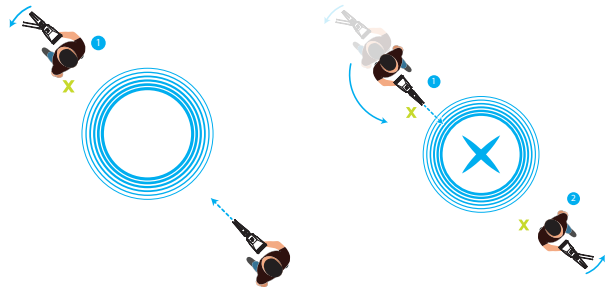
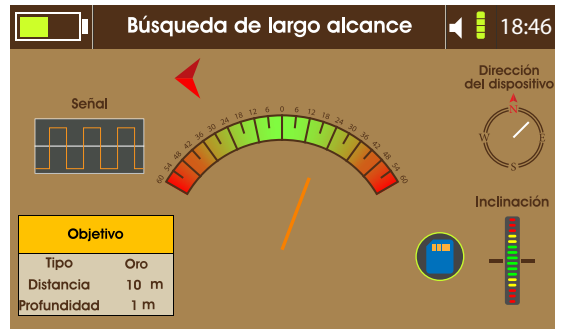
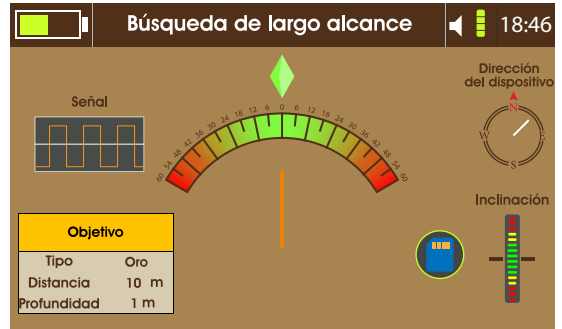





## Búsqueda Automática de Largo Alcance

Desde el Menú Principal seleccione la búsqueda Automática de Largo Alcance.

Una ilustración muestra la forma correcta de sostener el dispositivo, en posición vertical y paralela al suelo, manteniendo las antenas de seguimiento en el medio.

Después de sostener el dispositivo de manera correcta, pulse **OK** o el botón de agarre.

La interfaz muestra:

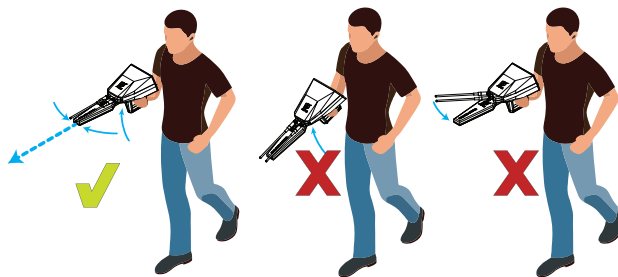
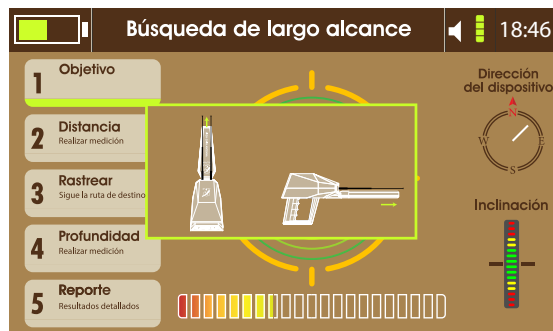

- 1 -Indicador de búsqueda en el medio de interfaz.
- 2- Brújula que muestra la dirección actual del dispositivo.
- 3- El indicador de equilibrio muestra la posición correcta del dispositivo durante el proceso de búsqueda, para que el usuario pueda mantenerlo en el rango verde.
- 4- Indicador interactivo de detección de objetivos.
- 5 - Fases de búsqueda y fase actual.



## Búsqueda Automática de Largo Alcance

Mire hacia el área objetivo de búsqueda y espere a que el dispositivo reciba una señal que se indica por el giro de antenas hacia las direcciones de objetivos.

Después gire las antenas, mientras tanto, espere a que el medidor interactivo termine el proceso de evaluación y detección.

La interfaz muestra el objetivo encontrado u objetivos encontrados en área de búsqueda. A fin de enumerar los objetivos detectados, pulse las teclas  o  para ver los tipos de objetivos.

A fin de ubicar su posición y medir su distancia seleccione uno de los objetivos detectados.

Cuando se selecciona un objetivo desde la lista de objetivos detectados, la interfaz pasa a la siguiente fase del sistema, que consiste en la medición de distancia.

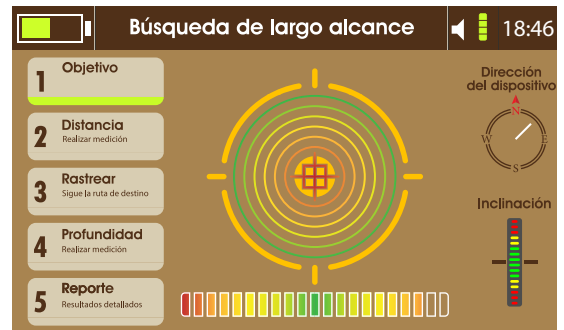

## Búsqueda Automática de Largo Alcance

Observe si el dispositivo emite una notificación sonora cuando está apuntado hacia la dirección seleccionada.

Este punto y esta dirección se considera como el punto de inicio y la dirección para la distancia de medición de objetivo.

Medición de Distancia Objetivo:

Es necesario mantener la dirección cuando el dispositivo se apunta hacia el objetivo y emite un sonido de notificación.

- Aquí, se debe seleccionar el punto de inicio. A la izquierda o a la derecha desde punto actual.

- Pulse  y la flecha muestra un mensaje que indica moverse 25 metros hacia la izquierda o hacia la derecha conforme a la selección.

- Después de caminar 25 metros, sostenga el dispositivo y espere la lectura de las antenas.

- La lectura se indica por las antenas que giran hacia la dirección del objetivo y que se cruzan con la ruta primera.

- Si se nota lectura hacia el objetivo, pulse el botón de agarre para obtener la distancia del objetivo.

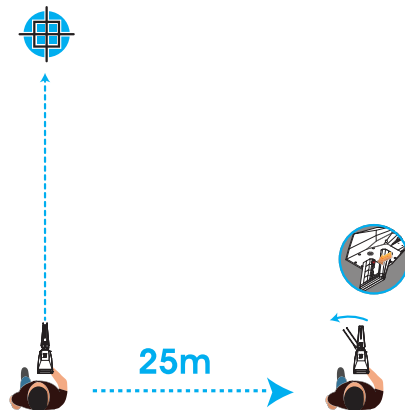

## Búsqueda Automática de Largo Alcance

- El resultado se mostrará en la parte superior de interfaz. En caso de que no se muestre un resultado, la flecha parpadeará indicando que el usuario debe moverse otros 25 metros.
- Luego pulse el botón  para ver las flechas que forman un triángulo con la distancia objetivo desde el punto de búsqueda.
- La interfaz entra en la siguiente fase que se consiste en seguimiento del objetivo.

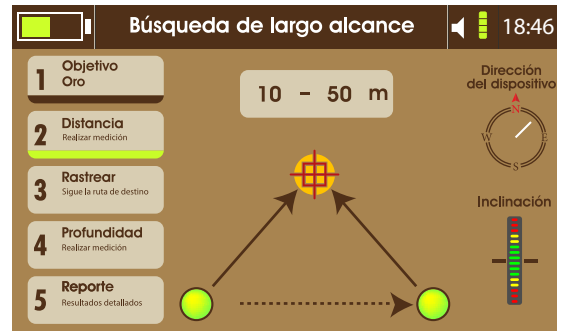

# Búsqueda Automática de Largo Alcance

## Proceso de Seguimiento de Objetivos

- Sostener la posición equilibrada del dispositivo.
- La interfaz muestra el indicador de seguimiento de señal en el medio.
- Inicialice la dirección del objetivo pulsando el botón de agarre.

Siga la dirección de las antenas. En caso de que las antenas permanezcan en esa ruta, entonces la ruta de objetivo es correcta, pero en caso de que las antenas cambien de dirección; el usuario debe repetir los pasos anteriores.

- Camine para seguir la ruta de objetivo y localizarlo.
- El dispositivo emite sonidos interactivos hacia la dirección del objetivo.
- Camine alrededor de objetivo. En caso de que las antenas se alejen ligeramente de ruta correcta hacia la izquierda o derecha, la pantalla muestra flechas para guiar al usuario hacia la dirección correcta en línea recta.

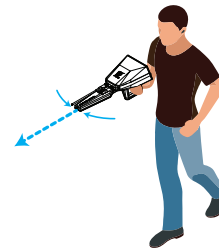

## Búsqueda Automática de Largo Alcance

---

- Al pasar el punto objetivo, las antenas giran completamente hacia la izquierda o hacia la derecha. El usuario debe detenerse y ésta será la primera parada.

- A fin de seguir la nueva ruta gire después de movimiento de las antenas. Las antenas se estabilizarán en la misma línea de ruta primera pero en la dirección opuesta.

- Siga caminando por esta dirección hasta que las antenas vuelvan a girar. Aquí, el usuario debe detenerse nuevamente y esta es la segunda parada.

- El punto objetivo es el punto medio entre el primer y el segundo alto.

- Al terminar la fase de seguimiento del objetivo, el dispositivo pasa a la fase de medición de profundidad.

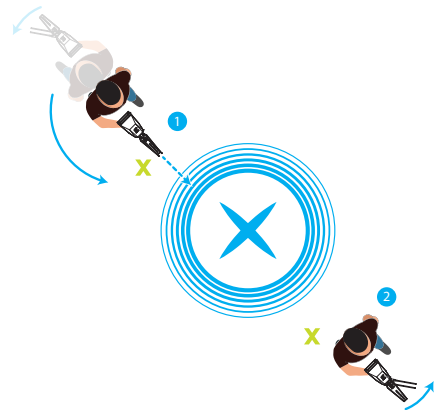
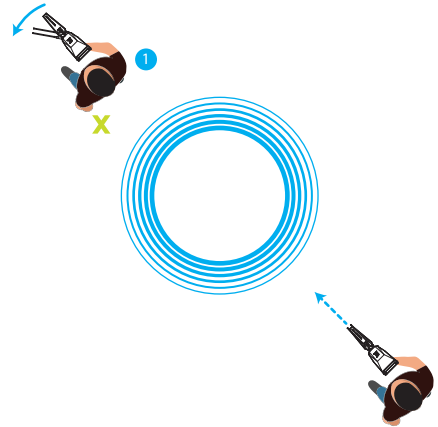

## Búsqueda Automática de Largo Alcance

Proceso de medición de profundidad:  
Cuando la interfaz de medición de profundidad está lista el usuario debe alejarse de 5 a 10 metros del punto objetivo.

Pulse el botón de agarre y espere a que la lectura de las antenas indique apuntando de nuevo la ubicación del objetivo.

Al completarse la lectura, el resultado de profundidad se muestra en la interfase y el sistema pasa a la última etapa, que es etapa de informe.

Informe:  
Proporciona resumen del proceso de búsqueda incluyendo el tipo de objetivo, la distancia, la ruta seguida y la profundidad. El usuario puede guardar este informe en la memoria del dispositivo para su futura revisión o borrar el informe saliendo de la interfaz y confirmando el proceso.

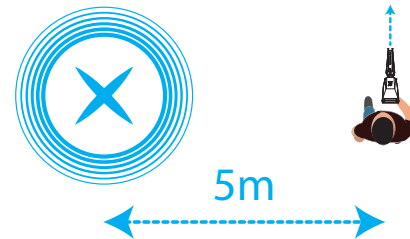
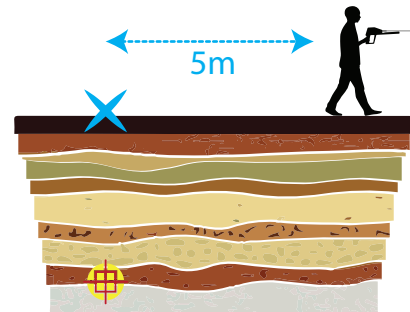





# Batería

---

## Cargar la Batería

Antes de utilizar por primera vez o cuando no se haya utilizado durante largos períodos, cargue la batería.

Utilice sólo cargadores, baterías y cables que fueron autorizados por AJAX.

Los cargadores o cables no autorizados pueden causar que la batería explote o se dañe el dispositivo.

- La conexión incorrecta del cargador puede causar daños graves al dispositivo.

Daños causados por el mal uso no se cubren por la garantía.

- Utilice solamente el cable suministrado con el dispositivo. Cuando se utiliza un cable diferente el dispositivo puede dañarse.

A fin de ahorrar energía, cuando no se utiliza desenchufe el cargador.

El cargador no cuenta con un interruptor de potencia, así que, para evitar la pérdida de energía, usted debe desenchufarlo de la toma de corriente cuando no lo utilice.

Es necesario mantener el cargador cerca de la toma de corriente y en un lugar fácil acceso durante la carga.

**1** Conecte el cable de CC en el conector de Carga de dispositivo.

**2** Enchufe el adaptador de corriente en una toma eléctrica.

**3** Después de completar la carga, desconecte el cargador del dispositivo.

Después, desenchufe el cargador de la toma.

## Cautelas para el entorno de operación

Es posible que su dispositivo se caliente debido los entornos de siguientes condiciones.

Tenga cuidado, a fin de alargar la vida útil de batería y evitar daños en dispositivo e incendios.

- No almacene su dispositivo en temperaturas muy frías o muy calientes.

- No exponga su dispositivo a la luz solar directa durante largos períodos.

- No utilice ni almacene su dispositivo durante largos períodos en áreas muy calurosas, por ejemplo en el interior de un automóvil durante el verano.

- No ponga el dispositivo en áreas que puedan sobrecalentarse, por ejemplo en una alfombra de calefacción eléctrica.

- No almacene su dispositivo cerca o sobre calentadores, microondas, equipos calientes de cocina o recipientes de alta presión.

- Nunca utilice un cargador o una batería dañada.

## Batería

---

### Consejos para cargar la batería y precauciones

- Cuando la carga de la batería es baja, el icono de batería aparece vacío.
- Si la batería está completamente descargada, el dispositivo no se puede encender inmediatamente cuando se conecta el cargador. Antes de encender el dispositivo deje que baterías agotadas se carguen durante unos minutos.
- El dispositivo se puede utilizar mientras se está cargando, pero puede tardar más tiempo en cargarse por completo.
- Si el dispositivo recibe una alimentación eléctrica inestable durante la carga, es posible que no funcione. Si esto ocurre, desenchufe el cargador del dispositivo.
- El aparato y el cargador pueden calentarse durante la carga. Esto es normal y no debe afectar la vida útil ni el rendimiento del dispositivo. El cargador puede dejar de cargarse cuando la batería se calienta más de lo normal.
- Si el dispositivo no se carga de manera correcta, lleve el dispositivo y el cargador a AJAX o a un Centro Autorizado de Servicio de AJAX.

## Información de Contacto

---

### AJAX DETECTION TECHNOLOGY LTD.

Dirección 1201 N.W. Briarcliff Parkway, 2nd Floor,  
Kansas City, Missouri, 64116 USA

Teléfono +1 816 298 0485  
+1 816 399 3744

E-carta [info@ajaxdetection.com](mailto:info@ajaxdetection.com)  
Sitio Web <http://www.ajaxdetection.com>



## WEEE (Residuos de aparatos eléctricos y electrónicos RAEE)

---

AJAX como ecologista, le quiere recordar que a fin de proteger el medio ambiente global... Conforme a la Directiva de Unión Europea ("UE") sobre Residuos de Aparatos Eléctricos y Electrónicos, Directiva 2002/96/CE, que entró en vigor el 13 de Agosto de 2005, los productos de "aparatos eléctricos y electrónicos" no pueden ser desechados como residuos municipales, y los fabricantes de aparatos electrónicos cubiertos estarán obligados a recolectar dichos productos al terminar su vida útil. AJAX cumplirá con los requisitos de recolección de productos al final de la vida útil de los productos de la marca AJAX que se venden en UE. Puede devolver estos productos a los puntos locales de recogida.



### Política de Medio Ambiente

El producto ha sido diseñado a fin de permitir la correcta reutilización de las piezas y el reciclaje, esto producto no debe desecharse al terminar su vida útil.

A fin de reciclar y eliminar sus productos al final de su vida útil, los usuarios deben ponerse en contacto con el punto de recogida autorizado local.

Visite el sitio web de AJAX y localice el distribuidor más cercano a fin de obtener más información sobre el reciclaje. A fin de obtener información sobre la correcta eliminación, recuperación, reciclaje y desmontaje de los productos AJAX Los usuarios también pueden contactarnos en <envo@ajaxdetctor.com>.



## WEEE (Residuos de aparatos eléctricos y electrónicos RAEE)

---

Unión Europea:



Las baterías, los paquetes de baterías y los acumuladores no deben desecharse sin clasificar como basura doméstica. Por favor, utilice el sistema de recolección pública para devolverlos, reciclarlos o tratarlos

conforme a las regulaciones locales.

Taiwan:



廢電池請回收

For better environmental protection, waste batteries should be collected separately for recycling or special disposal.



California, USA:

The button cell and Li-ion battery may contain perchlorate material and requires special handling when recycled

or disposed of in California.

For further information please visit:

<http://www.dtsc.ca.gov/hazardouswaste/perchlorate/>

