

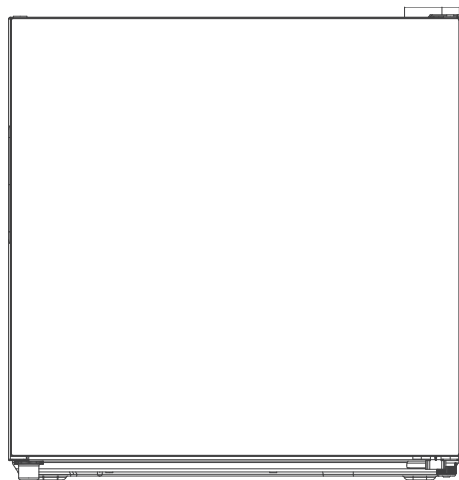

FK 9150 / FK 8960

Getränkekühler

Sicherheitshinweise & Bedienungsanleitung



Bitte lesen Sie sich die Anweisungen vor der Benutzung Ihres Geräts sorgfältig durch. Bewahren Sie das Handbuch für spätere Referenzen an einem sicheren Ort auf.

INHALT

1 Sicherheitshinweise

1.1 Warnung	1
1.2 Bedeutung der Sicherheitshinweissymbole	3
1.3 Warnungen bezüglich der Elektrik	3
1.4 Warnungen bzgl. der Benutzung	4
1.5 Warnungen bzgl. des Hineinstellens/-legens von Gegenständen	5
1.6 Warnungen bezüglich Energie	5
1.7 Warnungen bzgl. der Entsorgung	5

2 Ordnungsgemäße Benutzung des Getränkekühlers

2.1 Komponentenbezeichnung	6
2.2 Temperatureinstellung	7
2.3 Aufstellen	8
2.4 Erstinbetriebnahme	8
2.5 Empfohlene Anordnung für Getränkedosen im Schrank	8
2.6 Benutzen der Temperaturzonen im Inneren des Getränkekühlers	9
2.7 Energiespartipps	9
2.8 Öffnungsseite der Getränkekühlertür umkehren	10

3 Wartung des Getränkekühlers

3.1 Trennen des Getränkekühlers vom Stromnetz	12
3.2 Beenden der Benutzung des Getränkekühlers	12
3.3 Reinigen des Getränkekühlers	12

4 Problembhebung

SEHR GEEHRTE KUNDIN, SEHR GEEHRTER KUNDE:

Vielen Dank für den Kauf dieses Getränkekühlers. Um Ihren neuen Getränkekühler optimal nutzen zu können, nehmen Sie sich bitte die Zeit, die einfachen Anweisungen in dieser Broschüre durchzulesen. Bitte sorgen Sie dafür, dass das Verpackungsmaterial entsprechend den geltenden Umweltvorschriften entsorgt wird. Bei der Entsorgung von Getränkekühlern wenden Sie sich bitte an Ihre örtliche Abfallentsorgungsstelle, um Ratschläge zur sicheren Entsorgung zu erhalten. Dieses Gerät darf nur für den vorgesehenen Zweck verwendet werden.

1 Sicherheitshinweise

1.1 Warnung



WARNUNG: Brandgefahr / Entflammbare Materialien

DIESES Gerät ist für die Verwendung in Haushalten und ähnlichen Anwendungen wie Mitarbeiter-Küchenbereiche in Geschäften, Büros und anderen Arbeitsumgebungen, in Landwirtschaftshäusern, durch Kunden in Hotels, Motels und anderen Wohnumgebungen und Umgebungen in der Art wie Frühstückspensionen, in der Gastronomie und ähnlichen Nicht-Einzelhandelsanwendungen bestimmt.

DIESES Gerät ist nicht dafür bestimmt, durch Personen (einschließlich Kinder) mit eingeschränkten physischen, sensorischen oder geistigen Fähigkeiten oder unzureichenden Erfahrungen oder ohne Erfahrung und Wissen benutzt zu werden, es sei denn, sie werden durch eine für ihre Sicherheit zuständige Person beaufsichtigt oder haben von ihr Anleitungen zur Benutzung des Geräts erhalten.

KINDER müssen beaufsichtigt werden, um sicherzustellen, dass sie nicht mit dem Gerät spielen.

WENN das Stromkabel beschädigt wurde, muss dieses entweder vom Hersteller, einem autorisierten Servicecenter oder ähnlich qualifiziertem Personal ausgetauscht werden, um Unfällen vorzubeugen.

LAGERN Sie keine explosiven Objekte wie Aerosoldosen, die brennbare Treibmittel enthalten, in diesem Gerät.

DAS Gerät muss nach der Nutzung sowie vor einem Transport oder einer Benutzerwartung vom Stromnetz getrennt werden.

WARNUNG: Blockieren Sie nicht die Lüftungsöffnungen im Gerät oder Einbauschrank.

WARNUNG: Verwenden Sie keine anderen als die vom Hersteller empfohlenen mechanischen Geräte oder Mittel, um den Abtauprozess zu beschleunigen.

WARNUNG: Beschädigen Sie den Kältemittelkreislauf nicht.

WARNUNG: Verwenden Sie keine elektrischen Geräte in den Kühl- oder Gefrierfächern des Geräts, sofern sie nicht durch den Hersteller empfohlen werden.

WARNUNG: Entsorgen Sie das Kühlgerät entsprechend der örtlichen Bestimmungen zu brennbarem Treibgas und Kühlmittel.

WARNUNG: Vergewissern Sie sich beim Aufstellen des Geräts, dass das Netzkabel weder eingeklemmt noch beschädigt ist.

WARNUNG: Legen oder hängen Sie keine Mehrfachverteilersteckdosen oder Netzteile hinter das Gerät.

VERWENDEN Sie weder Verlängerungskabel noch nichtgeerdete (2 polige) Netzadapter.

GEFAHR: Es besteht die Gefahr, dass sich Kinder im Gerät einschließen. Vor der Entsorgung Ihres alten Kühlschranks oder Gefrierschranks:

-Nehmen Sie die Türen ab.

- Lassen Sie die Ablagen im Gerät, damit Kinder nicht so leicht in das Gerät hineinklettern können.

DER Kühlschrank muss vor dem Einbau von Zubehör von seiner Stromversorgung getrennt werden.

DIE in diesem Gerät benutzten Kältemittel und Cyclopentan-Schaumstoffmaterialien sind entflammbar.

Aus diesem Grund muss bei der Entsorgung des Geräts darauf geachtet werden, dass es von Wärmequellen ferngehalten und die Entsorgung durch eine Fachrecyclingfirma mit den entsprechenden Qualifikationen für eine Entsorgung außer durch Verbrennung vorgenommen wird, um Schäden an der Umwelt sowie weiteren Schäden vorzubeugen.

ES ist notwendig, dass die Schlüssel für Türen oder Deckel mit Schlössern außerhalb der Reichweite von Kindern und nicht in der Nähe des Kühlgeräts aufbewahrt werden, um einem Eingeschlossen werden der Kinder im Inneren des Kühlgeräts vorzubeugen.

FÜR EU-Norm: Dieses Gerät kann von Kindern ab 8 Jahren und Personen mit eingeschränkten physischen, sensorischen oder geistigen Fähigkeiten oder unzureichenden Erfahrungen und Kenntnissen benutzt werden, wenn sie beaufsichtigt werden oder sie in die sichere Benutzung des Gerätes eingewiesen worden sind und die mit der Benutzung verbundenen Gefahren verstehen. Kinder dürfen nicht mit dem Gerät spielen. Reinigung und Benutzerwartung dürfen von Kindern nicht ohne Beaufsichtigung durchgeführt werden. Kinder im Alter von 3 bis 8 Jahren dürfen Lebensmittel/Getränke in das Kühlgerät legen/stellen und aus dem Kühlgerät herausnehmen.

FÜR ein freistehendes Gerät: Dieses Kühlgerät ist nicht dafür vorgesehen, als Einbaugerät verwendet zu werden.

FÜR Weinlagerungsgeräte: Dieses Gerät ist ausschließlich für die Lagerung von Wein bestimmt.

DER Austausch oder die Wartung aller LED-Lampen muss vom Hersteller, seinem Kundendienst oder einer ähnlich qualifizierten Person durchgeführt werden.

WARNUNG: Das Gerät muss gemäß den Anleitungen verankert werden, um Unfällen durch Instabilität des Geräts vorzubeugen.

WARNUNG: Schließen Sie das Gerät nur an eine mobile Wasserversorgung an. (Anwendbar bei Eismaschinen)

HALTEN Sie Kinder von der Gefriertruhe und dessen näherer Umgebung fern, um einem Einschließen eines Kindes vorzubeugen. (Anwendbar bei Produkten mit Schloss)

1.2 Bedeutung der Sicherheitshinweissymbole



Verbotssymbol

Dieses Symbol zeigt verbotene Sachverhalte und daraus folgend verbotenes Verhalten an. Das Missachten dieser Anweisungen kann zur Beschädigung des Produkts oder zur Gefährdung der Sicherheit des/der Benutzers/-in führen.



Warnsymbol

Dieses Symbol zeigt Sachverhalte an, die befolgt werden müssen und daraus folgend das Verhalten, das strikt den Bedienungsanforderungen folgen muss. Das Missachten dieser Anweisungen kann zur Beschädigung des Produkts oder zur Gefährdung der Sicherheit des/der Benutzers/-in führen.



Hinweissymbol

Dieses Symbol zeigt Sachverhalte an, auf die geachtet werden soll und daraus folgend das Verhalten, auf das speziell hingewiesen wird. Das Missachten der jeweiligen notwendigen Sicherheitshinweise kann zu leichten bis mittelschweren Verletzungen oder zur Beschädigung des Produkts führen.

Dieses Benutzerhandbuch enthält viele wichtige Sicherheitsinformationen, die durch den/die Benutzer/-in befolgt werden sollten.

1.3 Warnungen bezüglich der Elektrik

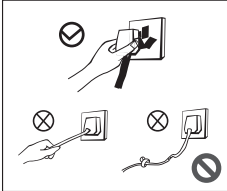

- Ziehen Sie nicht am Netzkabel, wenn Sie den Netzstecker des Getränke Kühlers aus der Netzsteckdose ziehen wollen. Ziehen Sie bitte das Netzkabel am Netzstecker aus der Netzsteckdose.
- Beschädigen Sie unter keinen Umständen das Netzkabel, um den sicheren Betrieb des Geräts gewährleisten zu können. Benutzen Sie das Gerät nicht, wenn das Netzkabel beschädigt oder der Netzstecker verschlissen ist.
- Ein verschlissenes oder beschädigtes Netzkabel muss von einem vom Hersteller autorisierten Wartungsdienstleister ersetzt werden.

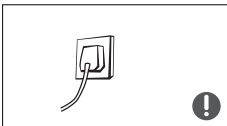

- Der Netzstecker muss ordnungsgemäß in der Netzsteckdose stecken, weil eine nicht ordnungsgemäße Verbindung zu Brand führen kann. Bitte vergewissern Sie sich, dass der Massekontakt der Netzsteckdose mit einer ordnungsgemäß installierten Masseleitung verbunden ist.



- Bitteschließen Sie das/die Ventil-e ausströmender Gase und öffnen Sie Türen und Fenster, wenn brennbare Gase austreten. Ziehen Sie nicht den Netzstecker des Kühlgeräts oder von anderen elektrischen Geräten aus der Netzsteckdose, weil dadurch ein Funke erzeugt werden könnte, der zu Brand führen kann.

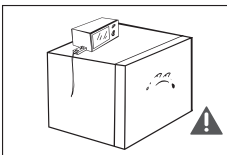

- Aus Sicherheitsgründen wird nicht empfohlen, Steckerleisten, Regler, Reiskocher, Mikrowellenöfen usw. auf den Getränke Kühler zu stellen/legen. Dies wird vom Hersteller ebenfalls nicht empfohlen. Benutzen Sie in der Speisekammer keine elektrischen Geräte.

1.4 Warnungen bzgl. der Benutzung

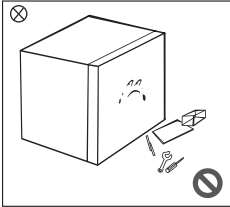

- Nehmen Sie eigenmächtig den Getränke Kühler weder auseinander oder bauen Sie es um noch beschädigen Sie den Kältemittelkreislauf; die Gerätewartung muss durch eine Fachkraft durchgeführt werden.
- Ein beschädigtes Netzkabel muss durch den Hersteller, seiner Wartungsabteilung oder einer zugehörigen Fachkraft ersetzt werden, um Gefahren zu vermeiden.

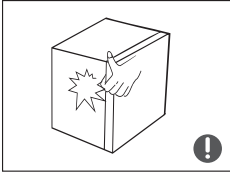

- Die Spalte zwischen Gerätetür und Gerätegehäuse sind schmal. Achten Sie deshalb darauf, dass Sie Ihre Hände von diesen Bereichen fernhalten, um einem Einklemmen der Finger vorzubeugen. Bitte schließen Sie die Gerätetür behutsam, um einem Um-/Herausfallen von Artikeln zu vermeiden.

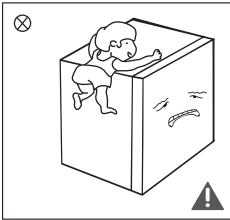

- Geben Sie Kindern weder die Verpackung noch sonstige Komponenten zum Spielen. Sowohl Faltpapier als auch Kunststofffolien können zu Erstickungsunfällen führen! Erlauben Sie Kindern nicht, das Gerät hinauf- oder in das Gerät hineinzuklettern, um zu verhindern, dass sie im Gerät eingeschlossen oder durch das umfallende Gerät verletzt werden.

- Sprühen oder waschen Sie das Gerät nicht ab; stellen Sie es nicht an Plätzen mit hoher Luftfeuchtigkeit oder an solchen Plätzen auf, an denen es leicht Spritzwasser ausgesetzt werden kann, damit die elektrischen Isolationseigenschaften des Geräts nicht beeinträchtigt werden.

- Benutzen Sie weder das Gerätegehäuse noch die Gerätetür als Fußtritt oder Steighilfe.

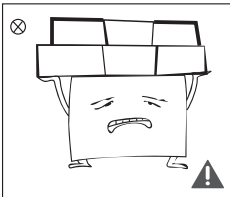

- Stellen Sie keine schweren Gegenstände auf das Gerät, weil diese herunterfallen könnten, wenn die Gerätetür geöffnet oder geschlossen wird und dies zu schweren Verletzungen führen kann.

1.5 Warnungen bzgl. des Hineinstellens/-legens von Gegenständen

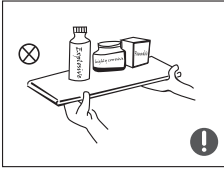

- Stellen/Legen Sie keine entflammare, explosive, flüchtige oder hochkorrosive Gegenstände in das Gerät, um Schäden am Produkt oder Brandunfällen vorzubeugen.
- Stellen/Legen Sie keine entflammaren Gegenstände in die Nähe des Kühlgeräts, um Bränden vorzubeugen.

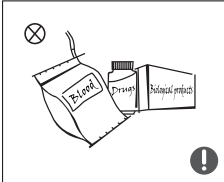

- Dieses Produkt ist für Haushaltskühlanwendungen vorgesehen und hauptsächlich für die Getränkelagerung und nicht für andere Zwecke wie die Aufbewahrung von Blut, Medikamenten und biologischen Produkten bestimmt.

1.6 Warnungen bezüglich Energie

- 1) Der Getränkékühler arbeitet u. U. nicht durchgehend, wenn er über einen längeren Zeitraum hinweg einer Umgebung mit Temperaturen tiefer als die Temperatur ausgesetzt wird, für die das Gerät entwickelt worden ist.
- 2) Die vom jeweiligen Getränkehersteller empfohlene Lagerungszeit sollte für die Getränke niemals überschritten werden.
- 3) Diese Sicherheitsmaßnahme dient der Vorbeugung eines übermäßigen Anstiegs der Temperatur der Getränke während des Abtauens des Getränkékühlers.
- 4) Bitte beachten Sie, dass der Temperaturanstieg der Getränke beim manuellen Abtauen sowie bei der Wartung und/oder Reinigung die Lagerzeit verkürzt.
- 5) Es ist notwendig, dass die Schlüssel für Türen oder Deckel mit Schlössern außer Reichweite von Kindern und nicht in der Nähe des Kühlgeräts aufbewahrt werden, um einem Eingeschlossen-werden der Kinder im Inneren des Kühlgeräts vorzubeugen.

1.7 Warnungen bzgl. der Entsorgung

Kältemittel und Cyclopentan-Schaumstoffmaterialien, die in diesem Getränkékühler zum Einsatz kommen, sind entflammbar. Aus diesem Grund muss bei der Entsorgung des Getränkékühlers darauf geachtet werden, dass er von Wärmequellen ferngehalten und die Entsorgung durch eine Fachrecyclingfirma mit den entsprechenden Qualifikationen für eine Entsorgung außer durch Verbrennung vorgenommen wird, um Schäden an der Umwelt sowie weiteren Schäden vorzubeugen.



Wenn der Getränkékühler nicht mehr benutzt wird, entfernen Sie bitte die Tür des Getränkékühlers. Achten Sie beim Entfernen der Tür darauf, dass Sie sich nicht die Hände einklemmen, und entfernen Sie die Türdichtung und die Einlegeböden. Stellen Sie die Tür und die Einlegeböden an eine geeignete Stelle, um zu verhindern, dass Kinder zum Spielen hineinklettern und einen Unfall verursachen.



Ordnungsgemäße Entsorgung dieses Produkts

Dieses Symbol weist Sie darauf hin, dass dieses Produkt nicht mit dem gewöhnlichen Haushaltsmüll entsorgt werden darf. Recyceln Sie diese Produkte den Vorschriften entsprechend, um einer möglichen Schädigung von Umwelt oder menschlicher Gesundheit durch unkontrollierte Müllentsorgung vorzubeugen und wertvolle Rohstoffe der Wiederverwertung zugänglich zu machen. Nutzen Sie bitte für die Rückführung Ihres Altgeräts die hierfür bereitgestellten Rückgabestellen bzw. Sammelstationen oder setzen Sie sich bitte mit Ihrem Händler in Verbindung, der Ihnen dieses Gerät verkauft hat. Dieser wird Ihr Altgerät umweltgerecht entsorgen.



2 Ordnungsgemäße Benutzung des Getränkekühlers

2.1 Komponentenbezeichnung

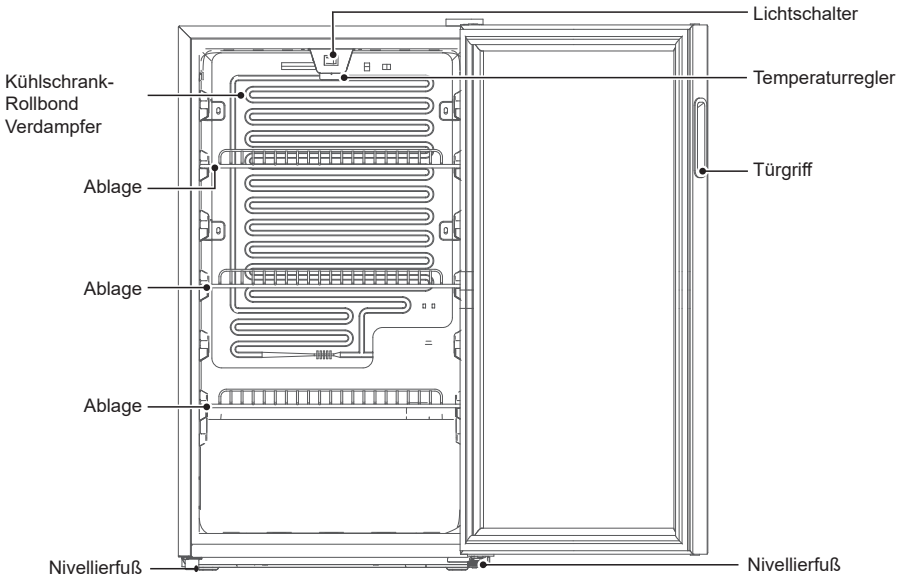

FK9150 / FK 8960

(Die vorstehende Abbildung dient lediglich als Referenz. Die vorhandene Konfiguration ist vom tatsächlichen Produkt oder den Angaben des Lieferanten abhängig.)

2.2 Temperatureinstellung

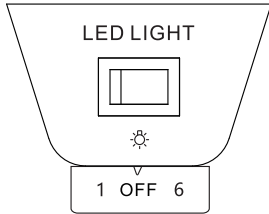

- Die Temperatur im Inneren des Getränkekühlers wird mit dem Temperaturregler eingestellt. Die Angabe „1, 2, 3, 4, 5, 6, OFF“ auf dem Drehknopf steht nicht für einen bestimmten Temperaturwert. Je kleiner die Zahl ist, desto höher ist die Temperatur im Inneren des Getränkekühlers; je höher die Zahl ist, desto niedriger ist die Temperatur im Inneren des Getränkekühlers. Die Anzeige „OFF“ bedeutet, dass der Kompressor nicht mehr im Betrieb ist. Die Lampe kann mit einem Lichtschalter eingestellt werden.
- **Empfohlener Bereich: „Mittlerer Bereich“**

Diese Abbildung bezieht sich auf FK9150 / FK 8960

(Die vorstehende Abbildung dient lediglich als Referenz. Die vorhandene Konfiguration ist vom tatsächlichen Produkt oder den Angaben des Lieferanten abhängig.)

2.3 Aufstellen

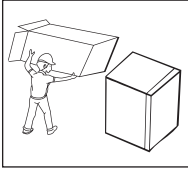

- Entfernen Sie vor der Benutzung des Gerätes jegliches Verpackungsmaterial einschließlich der unteren Dämpfung, der Schaumstoffpads und des Klebbandes im Inneren des Gerätes und ziehen Sie die Schutzfolie der Türen und des Gerätegehäuses ab

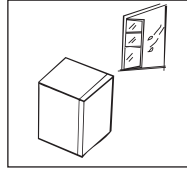

- Stellen Sie den Kühler in einem gut belüfteten Raum auf; der Boden muss eben und stabil sein (drehen Sie die Räder nach links oder rechts, um den Kühler auszunivellieren, wenn er unstabil stehen sollte).

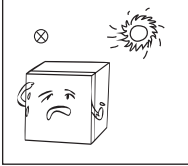

- Vermeiden Sie direktes Sonnenlicht und Hitzequellen wie beispielsweise Ofen, Heizkörper usw. Wenn Sie den Getränke Kühler neben einer Wärmequelle aufstellen müssen, dann muss er durch eine geeignete Dämmplatte von dieser isoliert werden.

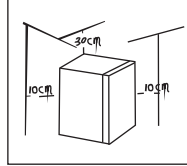

- Der Abstand vom Kühler nach oben muss mindestens 30 cm betragen. Lassen Sie an beiden Seiten und an der Rückseite mindestens 10 cm Platz, um die Wärmeabfuhr zu erleichtern.

2.4 Erstinbetriebnahme

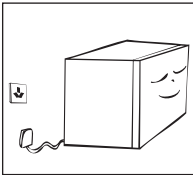

- Lassen Sie den Kühler nach dem Transport mehr als 2 Stunden stehen, bevor Sie den Strom einschalten, da ansonsten die Kühlleistung nachlässt oder der Kühler beschädigt wird. Das Gerät muss eine halbe Stunde still stehen, bevor Sie den Netzstecker für die erstmalige Benutzung in die Netzsteckdose stecken können. Reinigen Sie den Geräteinnenraum, bevor Sie das Gerät das erste Mal am Stromnetz anschließen.
- Ziehen Sie den Netzstecker bei Stromausfall oder für die Reinigung der Gefriertruhe aus der Netzsteckdose. Schließen Sie das Gerät nach der Trennung vom Stromnetz nicht innerhalb von fünf Minuten wieder am Stromnetz an, um Beschädigungen des Kompressors und der mit diesem in Verbindung stehenden Teile vorzubeugen.
- Während der Kompressor arbeitet, bilden sich auf der Rückwand des gekühlten Faches Wassertröpfchen oder Frost, was eine normale Erscheinung ist. Der Frost schmilzt nach einer Weile und das Schmelzwasser fließt in den Schmelzwasserauffangbehälter, wo es verdunstet.
- Schließen Sie das Gerät weder an Energiesparsteckdosen noch an DC/AC-Wandler (z. B. eine Solaranlage, Landstrom) an.

2.5 Empfohlene Anordnung für Getränkedosen im Schrank

Achten Sie darauf, dass die Getränke nicht die Rückwand des Kühlers berühren, um eine gute Luftzirkulation im Schrank sicherzustellen. Die Kapazität der Getränkedosenaufbewahrung wird auf der Grundlage der Standardgröße der Dose 355 ml (Umrissgröße Φ 65 mm x 125 mm, 12 oz) berechnet, übergroße Getränkedosen können sich auf die Aufbewahrungsmenge der Dosen im Schrank auswirken.

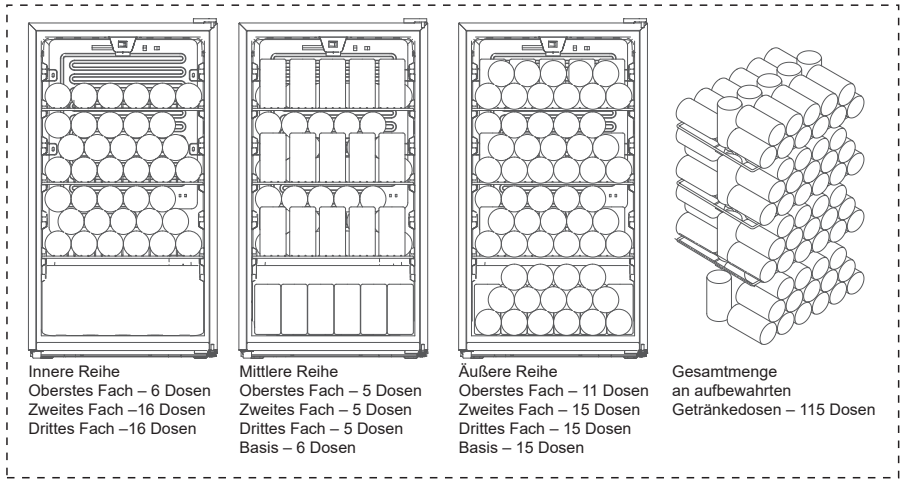

2.6 Benutzen der Temperaturzonen im Inneren des Getränkekühlers

Aufgrund der Luftzirkulation innerhalb des Getränkekühlers entstehen verschiedene Temperaturzonen, wobei die Temperatur der oberen Bereiche höher ist als die der unteren Bereiche.

2.7 Energiespartipps

- Das Gerät muss in einem trockenen und belüfteten Raum aufgestellt werden. Der Getränkekühler darf nicht direkter Sonneneinstrahlung ausgesetzt sein oder neben einer Wärmequelle (wie beispielsweise einem Ofen, einer Heizung usw.) stehen. Des Weiteren ist bei Bedarf eine geeignete Dämmplatte zu installieren.
- Versuchen Sie, die Zeit so gering wie möglich zu halten, in der die Getränkekühlertür geöffnet ist.
- Stellen Sie die Getränke in den Getränkekühler, nachdem diese gekühlt worden sind.

2.8 Öffnungsseite der Getränkekühlertür umkehren

1. Durch Änderung der Montageseite des oberen Scharniers ⑤ am Getränkekühlergehäuse können Sie, wenn gewünscht, die Öffnungsseite der Getränkekühlertür ändern. Bitte folgen Sie hierfür der nachstehenden Anleitung für die Änderung der Öffnungsseite der Getränkekühlertür (z. B. Änderung der Öffnungsseite für Rechtshänder zur Öffnungsseite für Linkshänder): Schließen Sie die Glastür des Getränkekühlers und entfernen Sie anschließend mit Hilfe eines Messers vorsichtig die Achsmanschette ① und die Niete ②. Entfernen Sie danach die Montageabdeckung ③ des Türscharniers und lösen Sie anschließend die drei Montageschrauben ④. Im Anschluss daran können Sie das obere Scharnier ⑤ und die Achsmanschette ⑥ abnehmen.

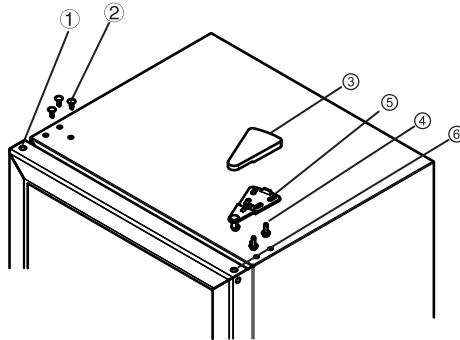

2. Öffnen Sie die Getränkekühlertür und nehmen Sie danach die Glastür mit größter Vorsicht ab.

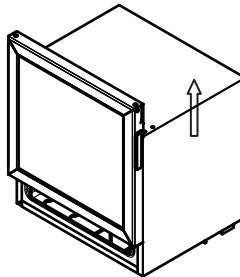

3. Demontieren Sie die Türachsenhülse ⑥ am unteren Teil der Glastür, die Schrauben des Türstopperblocks ③ und den Türstopper ⑦ und befestigen Sie diese an der linken Seite.

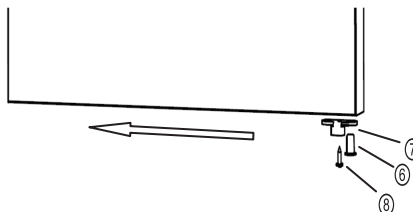

4. Demontieren Sie den einstellbaren Standfuß ⑩ sowie die Montageschrauben ④ und nehmen Sie anschließend das untere Scharnier ⑨ ab. Montieren Sie nun die von der linken Seite demontierten Teile auf der rechten Seite und die von der rechten Seite demontierten Teile auf der linken Seite in umgekehrter Reihenfolge.

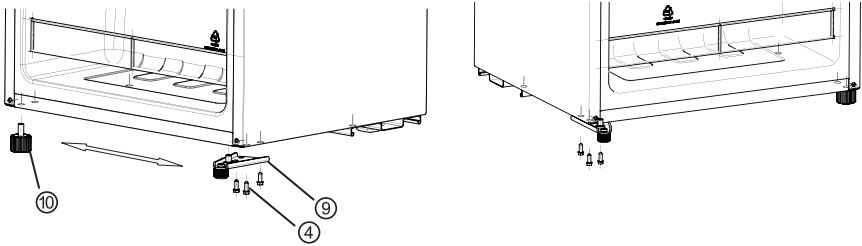

5. Setzen Sie die oben erwähnte Glastür auf das untere Scharnier, bringen Sie die Achsmanschette der Tür ⑥ wieder an und befestigen Sie das obere Scharnier ⑤. Richten Sie die Glastür am Gehäuse des Getränkekühlers aus und überprüfen Sie anschließend die Dichtheit der Getränkekühlertürdichtung, bevor Sie die Verzierungen ①② wieder anbringen.

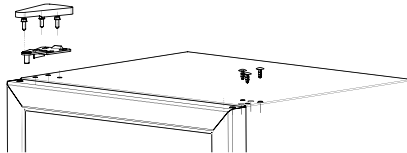

(Die vorstehende Abbildung dient lediglich als Referenz. Die vorhandene Konfiguration ist vom tatsächlichen Produkt oder den Angaben des Lieferanten abhängig.)

3 Wartung des Getränkekühlers

3.1 Trennen des Getränkekühlers vom Stromnetz

Ziehen Sie den Netzstecker aus der Netzsteckdose, um den Getränkekühler vom Stromnetz zu trennen.

3.2 Beenden der Benutzung des Getränkekühlers

Wenn Sie den Getränkekühler über einen längeren Zeitraum hinweg nicht benutzen, dann:

1. Trennen Sie den Getränkekühler vom Stromnetz;
2. Reinigen Sie den Getränkekühler;
3. Lassen Sie die Getränkekühlertür geöffnet.

3.3 Reinigen des Getränkekühlers

- Entfernen Sie regelmäßig den sich hinter dem Getränkekühler und auf dem Boden unter ihm angesammelten Staub, um den Kühleffekt effizient zu halten und Energie zu sparen.
- Überprüfen Sie regelmäßig die Türdichtung, um sicherzustellen, dass Sie nicht verschmutzt ist. Reinigen Sie die Türdichtung mit einem weichen, mit Seifenlauge oder verdünnten Reinigungsmittel angefeuchteten Tuch.
- Reinigen Sie den Innenraum des Getränkekühlers regelmäßig, um Gerüchen vorzubeugen.
- Bitte schalten Sie den Getränkekühler aus und nehmen Sie alle Lebensmittel, Getränke, Fächer usw. heraus, bevor Sie den Getränkekühler reinigen.
- Reinigen Sie den Innenraum des Getränkekühlers mit einem weichen Tuch oder einem weichen Schwamm zusammen mit 1 Liter Wasser gelösten 2 TL Backpulver. Spülen Sie ihn dann mit Wasser ab und wischen Sie ihn anschließend trocken. Öffnen Sie nach der Reinigung die Kühlschranktür, damit der Innenraum auf natürliche Weise trocknen kann, bevor Sie den Kühlschrank wieder am Stromnetz anschließen.
- Für die schwer zu reinigenden Bereiche des Getränkekühlers (wie z. B. Einengungen, Zwischenräume oder Ecken) ist es empfehlenswert, sie mit einem weichen Lappen, einer weichen Bürste o. ä. zu reinigen. Setzen Sie diese bei Bedarf in Kombination mit weiteren zusätzlichen Hilfsmitteln (wie z. B. dünne Stäbchen) ein, um sicherzustellen, dass sich in diesen Bereichen keine Verschmutzungen oder Bakterien ansammeln.
- Reinigen Sie das Innere Ihres Getränkekühlers nicht mit Seifen, Reinigungsmitteln, Reinigungssprays usw., da diese Gerüche oder Verunreinigungen verursachen können.
- Reinigen Sie die Ablagen mit einem weichen Tuch, das mit Seifenwasser oder verdünntem Reinigungsmittel angefeuchtet ist. Spülen Sie diese anschließend mit Wasser ab und trocken Sie diese entweder mit einem weichen Tuch oder lassen Sie diese auf natürliche Weise trocknen.
- Wischen Sie die Außenseite des Getränkekühlers mit einem weichen Tuch ab, das mit einer Seifenlösung, einem Reinigungsmittel o. ä. benetzt wurde und wischen Sie diese anschließend trocken. Reiben/Kratzen Sie nicht auf der Oberfläche der Glastür, um Kratzern vorzubeugen und um zu verhindern, dass diese zerbricht.
- Verwenden Sie für die Reinigung des Getränkekühlers keine harten Bürsten, Stahltopfreiniger, Drahtbürsten, Scheuermittel (wie beispielsweise Zahnpasta), organische Reinigungsmittel (wie beispielsweise Alkohol, Aceton, Bananenöl usw.), kochendes Wasser oder saure/basische Mittel, da diese die Oberfläche und/oder den Innenraum des Getränkekühlers beschädigen können. Durch kochendes Wasser und organische Lösungsmittel wie beispielsweise Benzen können sich die Kunststoffteile verformen oder beschädigt werden.
- Spülen Sie während der Reinigung niemals direkt mit Wasser oder anderen Flüssigkeiten ab, um einen Kurzschluss oder einer Beeinträchtigung der elektrischen Isolationseigenschaften nach dem direkten Wasser-/Flüssigkeitskontakt vorzubeugen.



Hinweis:

Benutzen Sie keine scheuernden oder sauren Reinigungs- und Lösungsmittel.

4 Problembesehung

Keine Funktion	Vergewissern Sie sich, dass der Kühler am Stromnetz angeschlossen ist; Niederspannung; Überprüfen Sie, ob sich der Temperaturregler im Betriebsbereich befindet; Ausfall der Stromversorgung oder Auslöseschaltung.
Laufen des Kompressors über einen langen Zeitraum hinweg	Das ist normal, wenn im Sommer die Umgebungstemperatur hoch ist; Vermeiden Sie, mit einem Mal viele Getränke in das Gerät zu stellen/legen; Häufiges Öffnen der Kühlertür.
Die Beleuchtung funktioniert nicht	Vergewissern Sie sich, dass das Gerät am Stromnetz angeschlossen ist und überprüfen Sie, ob die Innenraumlampe defekt ist.
Laute Geräusche	Überprüfen Sie, ob das Gerät ausnivelliert ist und stabil steht; Überprüfen Sie, ob das Gerätezubehör ordnungsgemäß eingesetzt ist.
Überhitzung der Gehäuseseiten Kondensation an der Oberfläche	Besonders beim Betrieb im Sommer kann das Gerätegehäuse durch die Wärmeabgabe des Kondensators warm werden, was jedoch eine normale Erscheinung ist. Kondensation: Kondensationen können auf der Außenseite des Geräts und an der Gerätetürdichtung auftreten, wenn die Luftfeuchtigkeit der Umgebung sehr hoch ist, was jedoch eine normale Erscheinung ist. Wischen Sie die Kondensation mit einem Handtuch weg und ändern Sie die eingestellte Temperatur auf einen geeigneten höheren Wert.
Luftstromgeräusche Summen Klacken	Das Fließen des Kältemittels in den Kältemittelleitungen erzeugt verschiedene Geräusche und Laute, was jedoch normal ist und die Kühlleistung nicht beeinträchtigt. Ein Summen wird durch den laufenden Kompressor erzeugt – besonders beim Anlaufen oder beim Abschalten des Kompressors. Ein Klacken wird durch das Magnetventil oder das elektrische Umschaltventil erzeugt, was jedoch eine normale Erscheinung ist und den Betrieb nicht beeinträchtigt.

Tabelle 1 Klimaklassen

Klimaklasse	Symbol	Umgebungstemperaturbereich °C
Kaltgemäßigt	SN	+10 bis +32
Kühlgemäßigt	N	+16 bis +32
Subtropisch	ST	+16 bis +38
Tropisch	T	+16 bis +43

Kaltgemäßigt: Dieses Kühlgerät ist für den Betrieb in einem Umgebungstemperaturbereich von 10 °C bis 32 °C vorgesehen;

Kühlgemäßigt: Dieses Kühlgerät ist für den Betrieb in einem Umgebungstemperaturbereich von 16 °C bis 32 °C vorgesehen;

Subtropisch: Dieses Kühlgerät ist für den Betrieb in einem Umgebungstemperaturbereich von 16 °C bis 38 °C vorgesehen;

Tropisch: Dieses Kühlgerät ist für den Betrieb in einem Umgebungstemperaturbereich von 16 °C bis 43 °C vorgesehen;

Wenn der Weinkühler außerhalb der Klimaklasse (Umgebungstemperaturbereich) betrieben wird, für die er bestimmt ist, dann kann er u. U. nicht die benötigte Kühltemperatur erreichen bzw. aufrechterhalten.

Speziell für den neuen EU-Standard:

- Die in der nachstehenden Tabelle aufgeführten Ersatzteile können über den Kanal _ bezogen werden:

Ersatzteil	Bereitgestellt für	Für die Beschaffung benötigte Mindestzeitdauer
Thermostate	Professionelles Wartungspersonal	Mindestens 7 Jahre nach Markteinführung des letzten Modells
Temperatursensoren	Professionelles Wartungspersonal	Mindestens 7 Jahre nach Markteinführung des letzten Modells
Platinen	Professionelles Wartungspersonal	Mindestens 7 Jahre nach Markteinführung des letzten Modells
Lichtquellen	Professionelles Wartungspersonal	Mindestens 7 Jahre nach Markteinführung des letzten Modells
Türgriffe	Fachwerkstätten und Endbenutzer/-innen	Mindestens 7 Jahre nach Markteinführung des letzten Modells
Türscharniere	Fachwerkstätten und Endbenutzer/-innen	Mindestens 7 Jahre nach Markteinführung des letzten Modells
Ablagen	Fachwerkstätten und Endbenutzer/-innen	Mindestens 7 Jahre nach Markteinführung des letzten Modells
Körbe	Fachwerkstätten und Endbenutzer/-innen	Mindestens 7 Jahre nach Markteinführung des letzten Modells
Türdichtungen	Fachwerkstätten und Endbenutzer/-innen	Mindestens 10 Jahre nach Markteinführung des letzten Modells

- Die minimal für die Bereitstellung von Ersatzteilen benötigte Bereitstellungszeit beträgt 15 Werkzeuge.
- Die Modellinformationen sowie die Modellidentifikation in der Produktdatenbank können Sie durch Scannen des Web-Links im QR-Code (wenn vorhanden) erhalten, der sich auf dem Energieeffizienzchild des Produkts befindet.

DE Entsorgung



Das Symbol der durchgestrichenen Abfalltonne auf Rädern auf dem Produkt oder seiner Verpackung bedeutet, dass das Gerät nicht im Hausmüll entsorgt werden darf, sondern eine separate Entsorgung erfordert. Sie können das Altgerät kostenfrei bei einer geeigneten kommunalen Sammelstelle für Elektro- und Elektronikaltgeräte, z.B. einem Wertstoffhof, abgeben. Die Adressen erhalten Sie von Ihrer Stadt- bzw. Kommunalverwaltung. Alternativ können Sie kleine Elektroaltgeräte mit einer Kantenlänge bis zu 25 cm bei Händlern mit einer Verkaufsfläche für Elektro- und Elektronikgeräte von mind. 400 m² oder Lebensmittelhändlern mit einer Gesamtverkaufsfläche von mind. 800 m², die zumindest mehrmals im Jahr Elektro- und Elektronikgeräte anbieten, unentgeltlich zurückgeben. Größere Altgeräte können beim Neukauf eines Geräts der gleichen Geräteart, das im Wesentlichen die gleichen Funktionen wie das neue Gerät erfüllt, bei einem entsprechenden Händler kostenfrei zurückgegeben werden. Bezüglich der Modalitäten der Rückgabe eines Altgeräts im Fall der Auslieferung des neuen Geräts, wenden Sie sich bitte an Ihren Händler.

Bitte Entnehmen Sie – sofern möglich – vor der Entsorgung des Produkts sämtliche Batterien und Akkus sowie alle Lampen, die zerstörungsfrei entnommen werden können.

Wir weisen darauf hin, dass Sie für die Löschung personenbezogener Daten auf dem zu entsorgenden Gerät selbst verantwortlich sind.

AT Entsorgung



Das Symbol der durchgestrichenen Abfalltonne auf Rädern auf dem Produkt oder seiner Verpackung bedeutet, dass das Gerät nicht im Hausmüll entsorgt werden darf, sondern eine separate Entsorgung erfordert. Sie können das Altgerät kostenfrei bei einer geeigneten kommunalen Sammelstelle für Elektro- und Elektronikaltgeräte, z.B. einem Wertstoffhof, abgeben. Die Adressen erhalten Sie von Ihrer Stadt- bzw. Kommunalverwaltung. Alternativ können Sie Elektroaltgeräte beim Kauf eines neuen Geräts der gleichen Art und mit derselben Funktion bei einem stationären Händler unentgeltlich zurückgeben. Bezüglich der Modalitäten der Rückgabe eines Altgeräts im Fall der Auslieferung des neuen Geräts, wenden Sie sich bitte an Ihren Händler.

Bitte Entnehmen Sie – sofern möglich – vor der Entsorgung des Produkts sämtliche Batterien und Akkus sowie alle Lampen, die zerstörungsfrei entnommen werden können.

Wir weisen darauf hin, dass Sie für die Löschung personenbezogener Daten auf dem zu entsorgenden Gerät selbst verantwortlich sind.

Das Gerät kann Stoffe enthalten, die bei falscher Entsorgung Umwelt und menschliche Gesundheit gefährden können. Das Materialrecycling hilft, Abfall zu reduzieren und Ressourcen zu schonen. Durch die getrennte Sammlung von Altgeräten und deren Recycling tragen Sie zur Vermeidung negativer Auswirkungen auf die Umwelt und die menschliche Gesundheit bei.

Konformitätserklärung

Hiermit erklärt die baytronic Handels GmbH, dass sich die Produkte NABO FK 9150 / FK 8960 in Übereinstimmung mit den folgenden Anforderungen befinden: Niederspannungsrichtlinie 2014/35/EU, EMV-Richtlinie 2014/30/EU, Öko-design-Richtlinie 2009/125/EG und RoHS-Richtlinie 2011/65/EU.



Die vollständige Konformitätserklärung finden Sie unter: www.nabo.at/service/archiv/



Importeur / Hersteller:

baytronic Handels GmbH | Harterfeldweg 4; A-4481 Asten | www.nabo.at