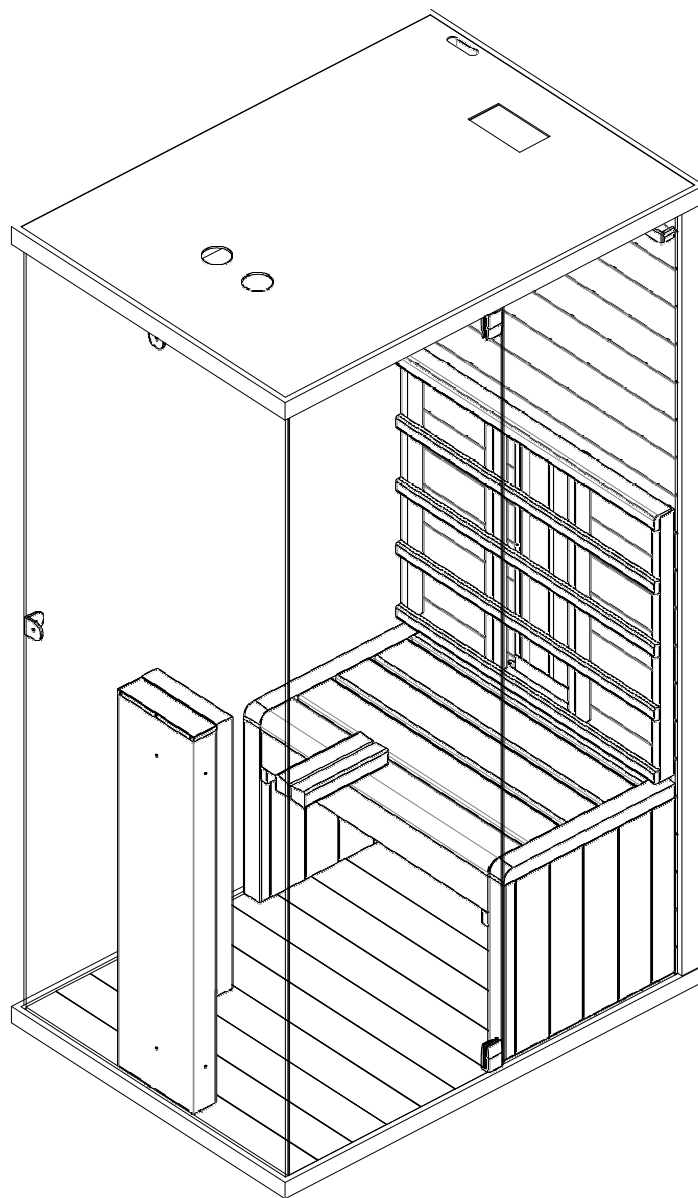

Bedienungsanleitung

DE

**F40080**

VORWORT

Vielen Dank, dass Sie sich für unser Produkt entschieden haben.

Bitte lesen Sie diese Anleitung vor dem Zusammenbau sorgfältig durch und bewahren Sie sie anschließend auf.

Bitte notieren Sie sich die Seriennummer des Schaltkastens der Kabine, da diese Nummer im Falle einer Reparatur oder Ersatzteilbestellung benötigt wird.

ACHTUNG

Installation und Reparaturen dürfen nur von einer Elektrofachkraft durchgeführt werden!

Prüfen Sie vor der Installation die Nennleistung der Stromversorgung und stellen Sie sicher, dass die geerdete Steckdose korrekt angeschlossen ist. Verwenden Sie nur Originalteile. Verwenden Sie die Steckdose nicht gemeinsam mit anderen Geräten. Schalten Sie das Aggregat der Kabine bei Nichtgebrauch aus. Stellen Sie die Kabine in einem Innenraum auf einer flachen, ebenen und trockenen Fläche auf.

GEFAHR

Die Heizkörper dürfen nicht mit Wasser bespritzt werden; Duschköpfe dürfen nicht in der Infrarotkabine installiert werden.

Das Abdecken des Heizkörpers führt zu Brandgefahr durch Überhitzung. Decken Sie die Strahler nicht ab!

Halten Sie brennbare oder leicht entflammable Materialien/Gegenstände (z.B. Handtücher) stets vom Heizkörper fern.

Berühren Sie den Heizkörper während und kurz nach der Benutzung nicht, da Verbrennungsgefahr durch die heißen Teile besteht. Die Glühbirne erwärmt sich im Betrieb. Wenn die Glühbirne gewechselt werden muss, ziehen Sie den Stecker aus der Kabine und lassen Sie die Glühbirne abkühlen, bevor Sie sie wechseln. Sollte der elektrische Anschluss beschädigt werden, muss er ersetzt werden - entweder durch den Hersteller oder durch einen zugelassenen Elektriker!

WARNUNG

Bei Krankheiten oder anderen gesundheitlichen Problemen, insbesondere bei Herz- und Kreislaufstörungen oder bei der Einnahme von Medikamenten, sollten Sie vor der Benutzung der Infrarotkabine einen Arzt konsultieren. Kinder und gebrechliche Personen sollten sich nie ohne Aufsicht in der Kabine aufhalten. Wenn Sie sich während der Benutzung der Infrarotkabine unwohl fühlen, brechen Sie diese sofort ab und konsultieren Sie Ihren Arzt. Gehen Sie niemals in eine Infrarot-Wärmekabine, wenn Sie Alkohol, starke Medikamente oder Narkotika eingenommen haben.

Technische Daten

Model		RUBY 80
Kabinen material		Spruce wood
Breite		800 mm
Tiefe		1100 mm
Höhe		1900 mm
Spannung		230volt 50Hz
Strahler	Type	G230 heater
	Gesamtleistung	1350W 6 A
	Rückenstrahler	350W x 1
	Vorder Strahler	500W x 1
	Andere	500W x 1



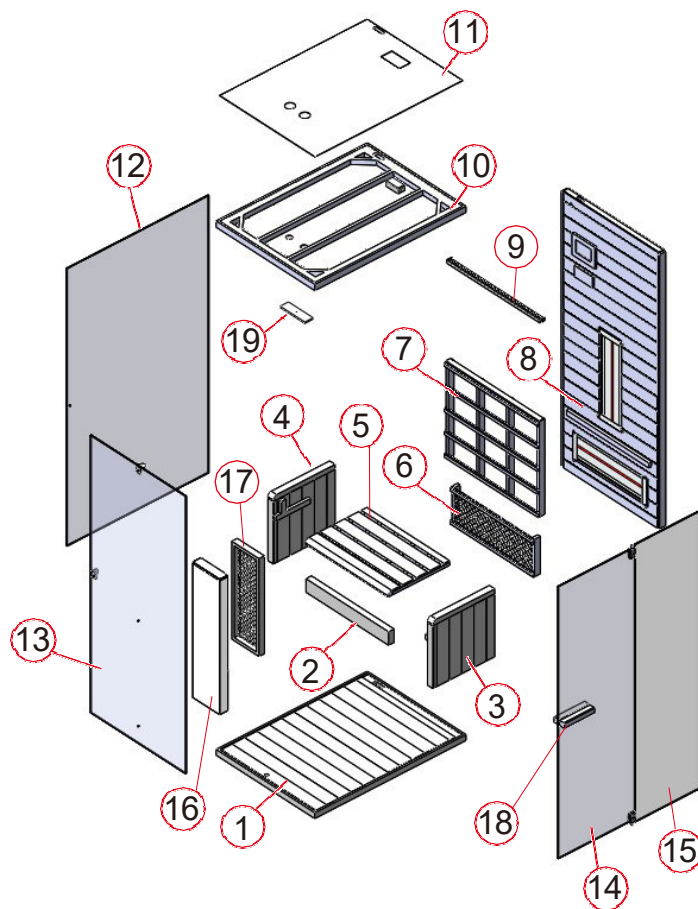



Stückliste

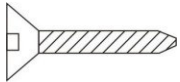
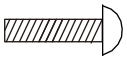

Kabine Einzelteile (Variationen möglich)

NO.	Size	Q'TY	NO.	Size	Q'TY
1	Bodenplatte (1100*800*39mm)	1	10	Ober Platte (1100*800*42mm)	1
2	Bankträgerplatte (670*90*40mm)	1	11	MDF Abdeckung (1074*774*3mm)	1
3	Bankträgerplatte (450*450*44mm)	1	12	Linke Seitenscheibe (1846*1030*6mm)	1
4	Bankträgerplatte (450*450*44MM)	1	13	Frontglas (1846*772*6mm)	1
5	Bankoberflächenplatte (670*450*33mm)	1	14	Glastür (1810*557*6mm)	1
6	Wadenschutzgelande (670*250*43mm)	1	15	Rechtes Seitenglas (1846*468*6mm)	1
7	Rückenlehne (640*757*43mm)	1	16	Frontheizung(900*220*60 mm)	1
8	Rückwand (1837*799*44mm)	1	17	Leitplanke für Frontheizung (650*220*40mm)	1
9	Led – Lichtleiste (757*36*23mm)	1	18	Türgriff (220*40*40mm)	2
			19	Belüftung (200*60*10mm)	2

Hardware parts (Variation möglich)

										
Φ3*16	Φ4*45	Φ4*60	Φ4*12	Φ6*50	Φ4*5	Φ5*8	Glass clip	Φ 14	Φ 16	30*30*16
1x	9x	10x	3x	2x	2x	2x	1x	2x	2x	3x

MONTAGEANWEISUNGEN

Tipps für den Zusammenbau

Bitte entfernen Sie die Transportverpackung und überprüfen Sie, ob Ihre Infrarotkabine vollständig und unversehrt geliefert wurde, bevor Sie mit dem Zusammenbau beginnen.

Für den Aufbau der Kabine sind mindestens 2 Personen erforderlich.

Bitte überprüfen Sie den Senkungs- und Lochdurchmesser der Bohrlöcher, um eine Beschädigung des Holzes zu vermeiden. Die Mindestraumhöhe für die Montage beträgt 2020mm

Werkzeug



Screwdriver (kit)



Tape measure



Electric drill



Spiral drill (kit)



Hammer



Allen Wrench (kit)



Cutter



Stepladder



Spirit level



Pencil

Montageanleitung

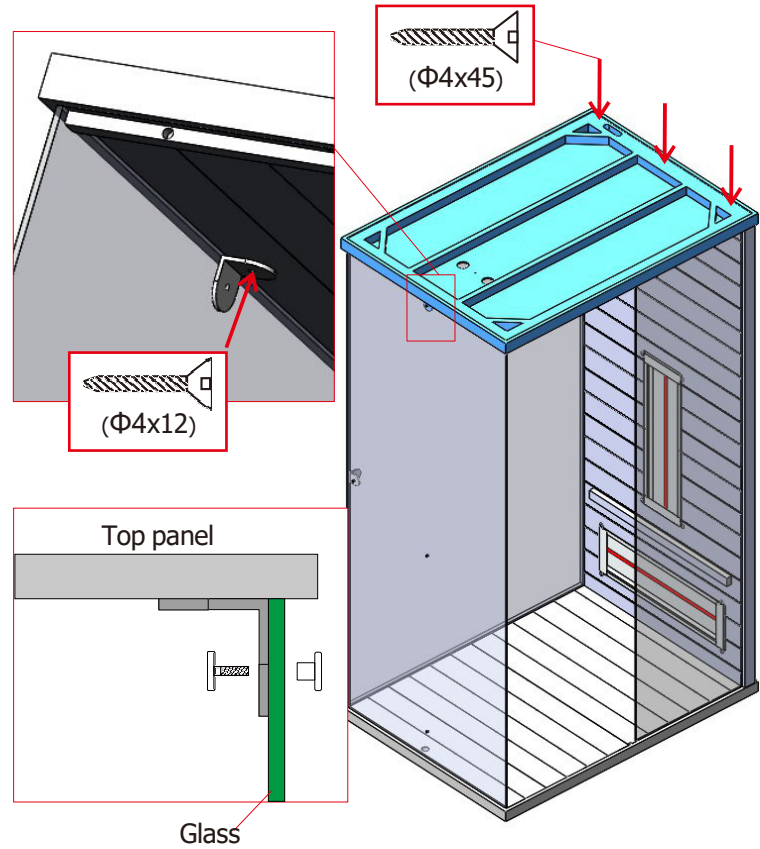
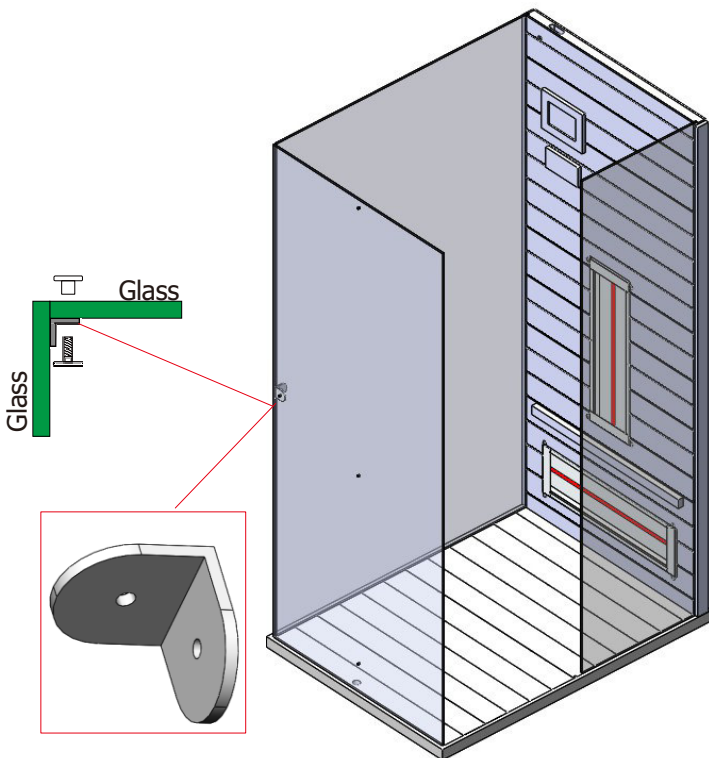
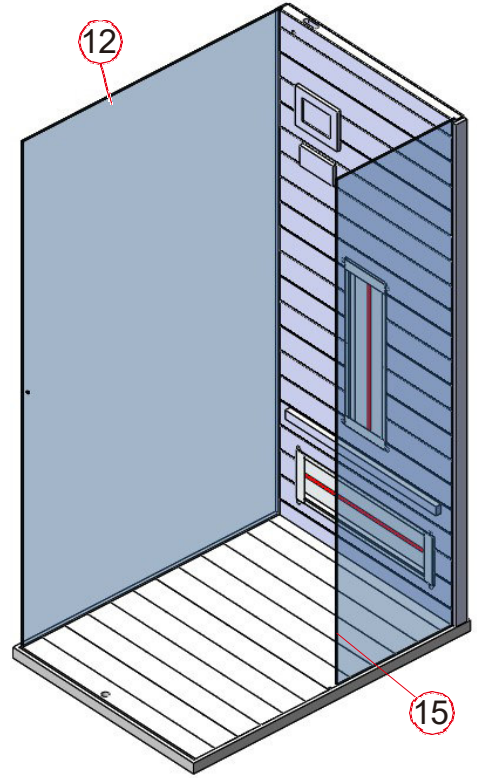
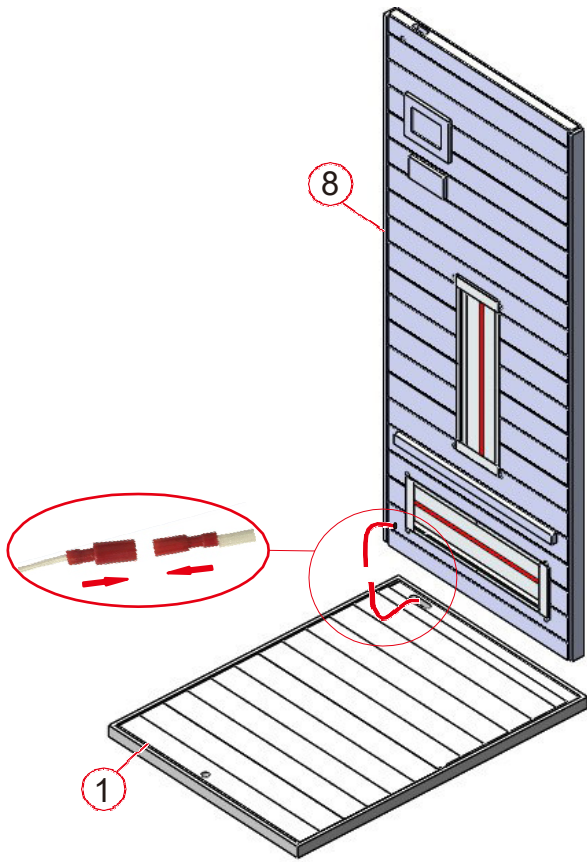

Montageanleitung

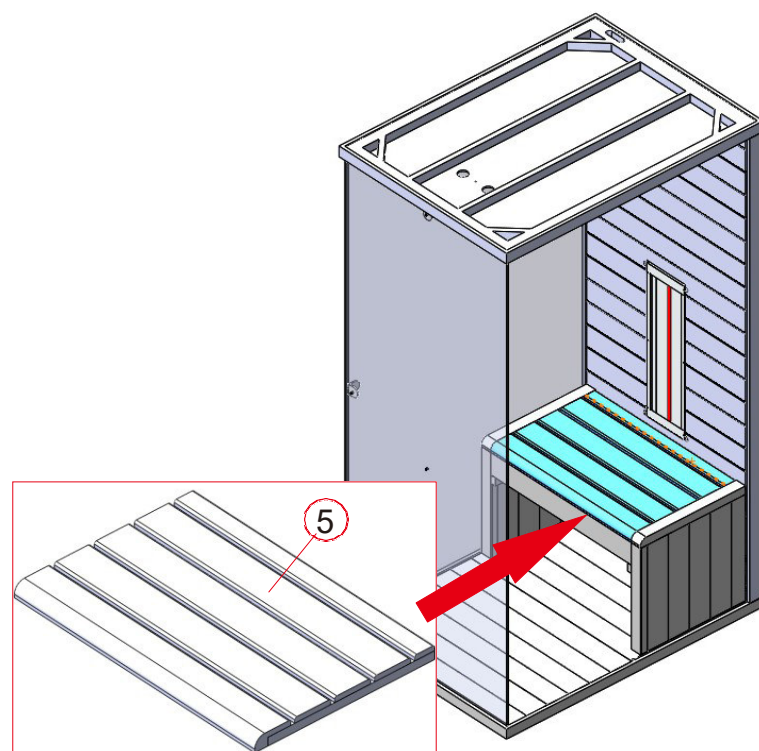
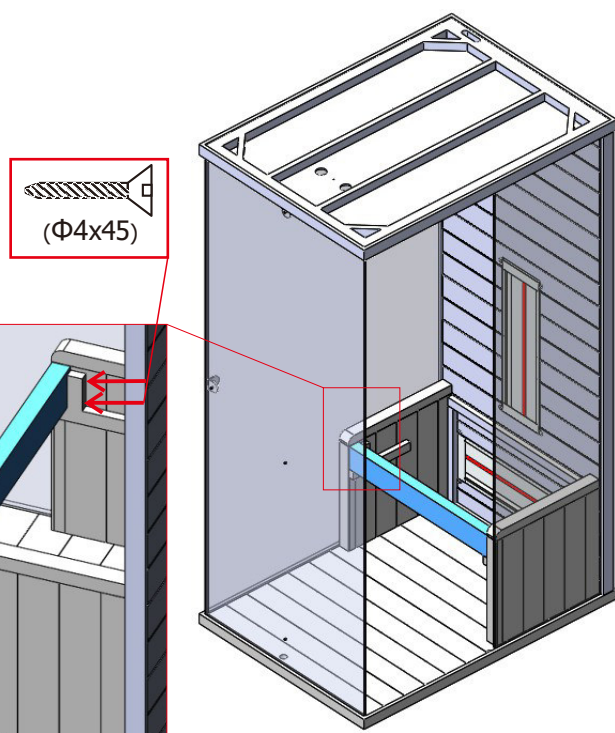
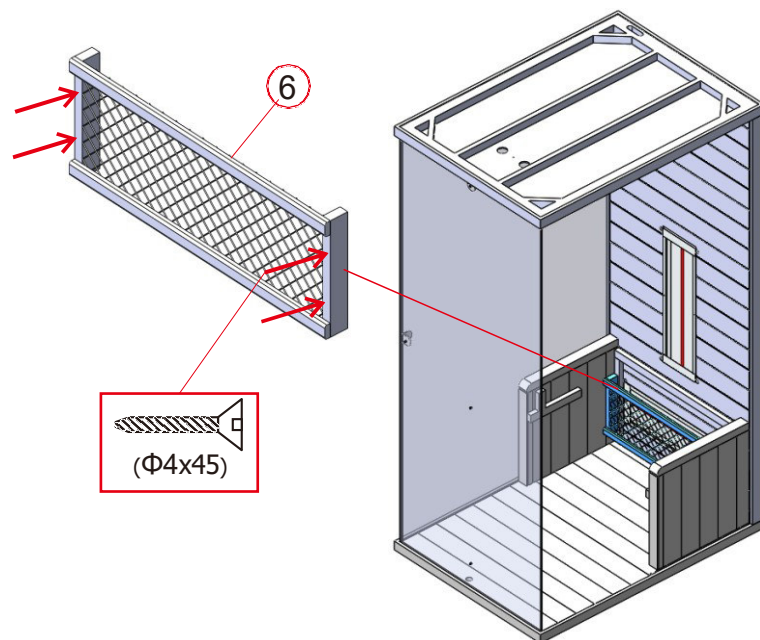
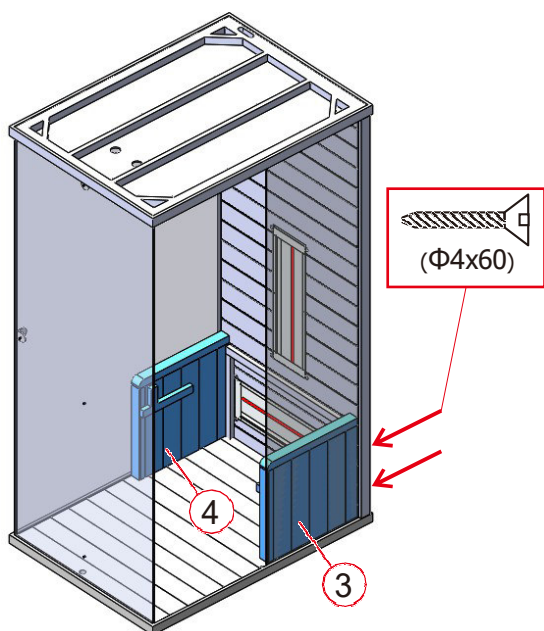

Montageanleitung

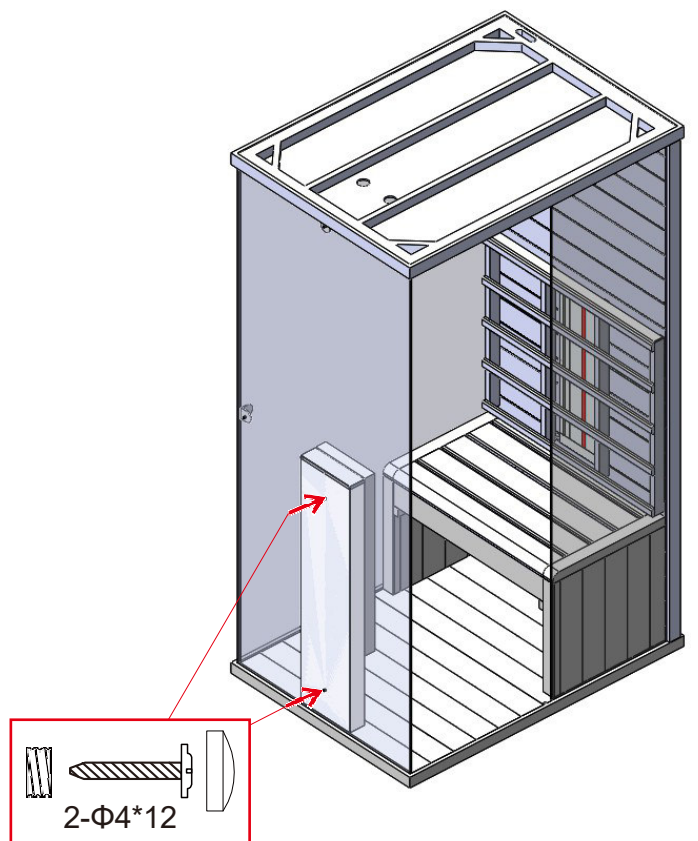
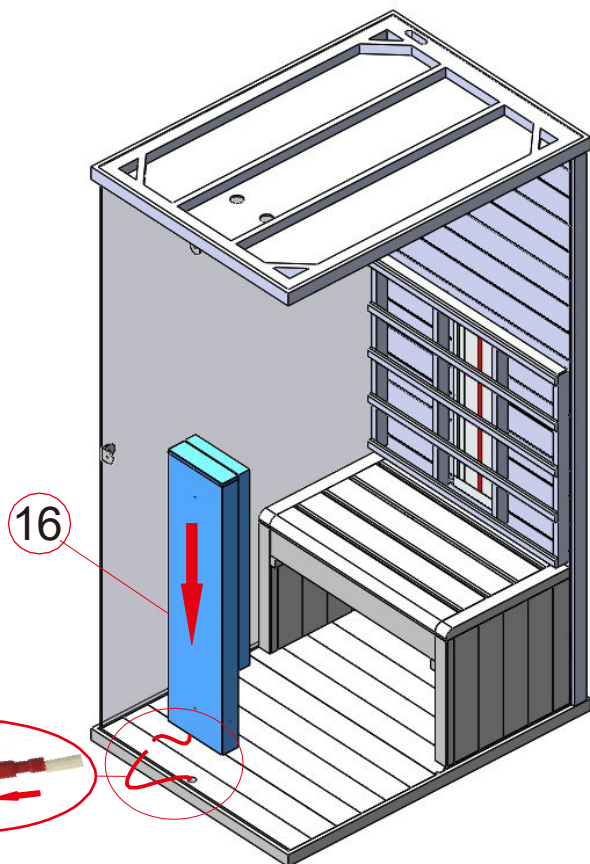
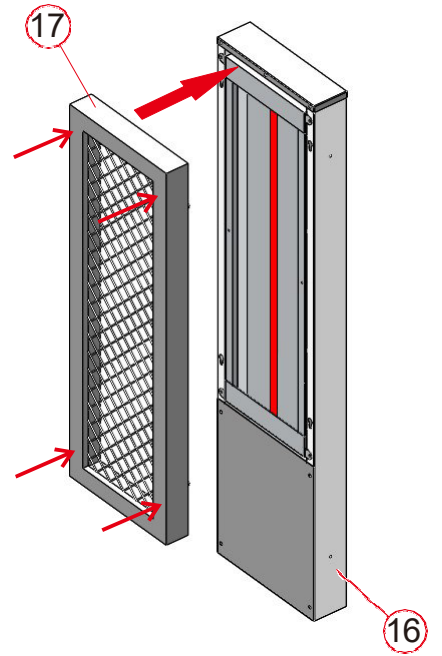
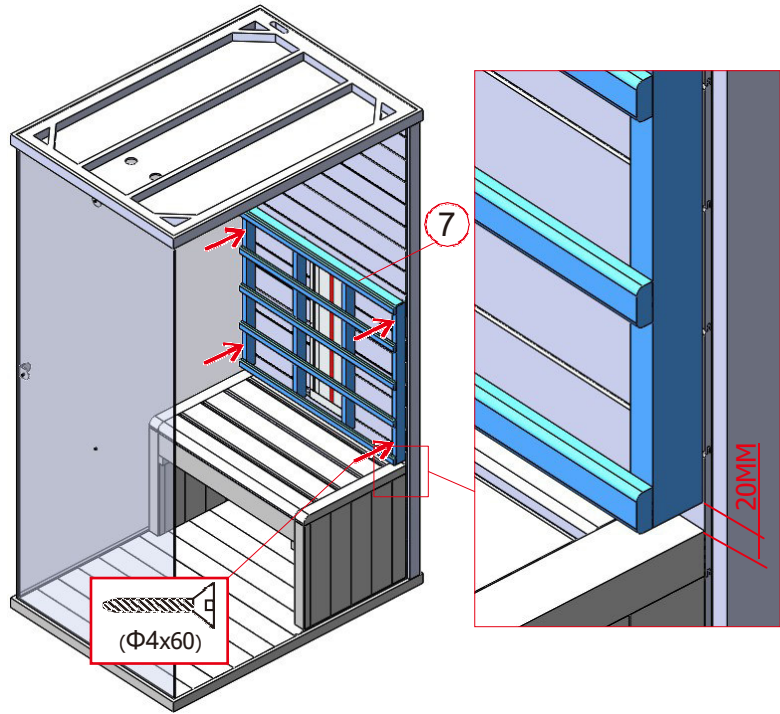

Montageanleitung

Farblicht

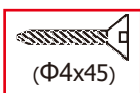
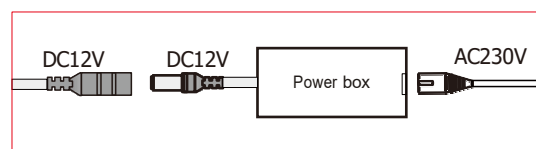
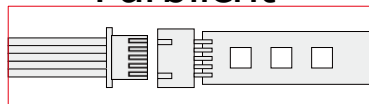

9

11

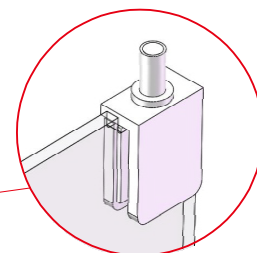
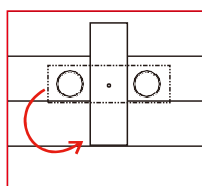
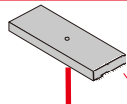
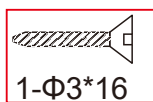
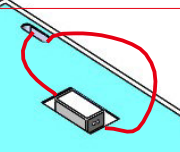

8

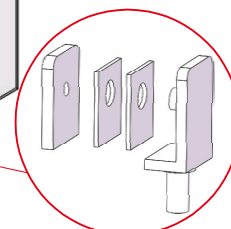

8

Montageanleitung

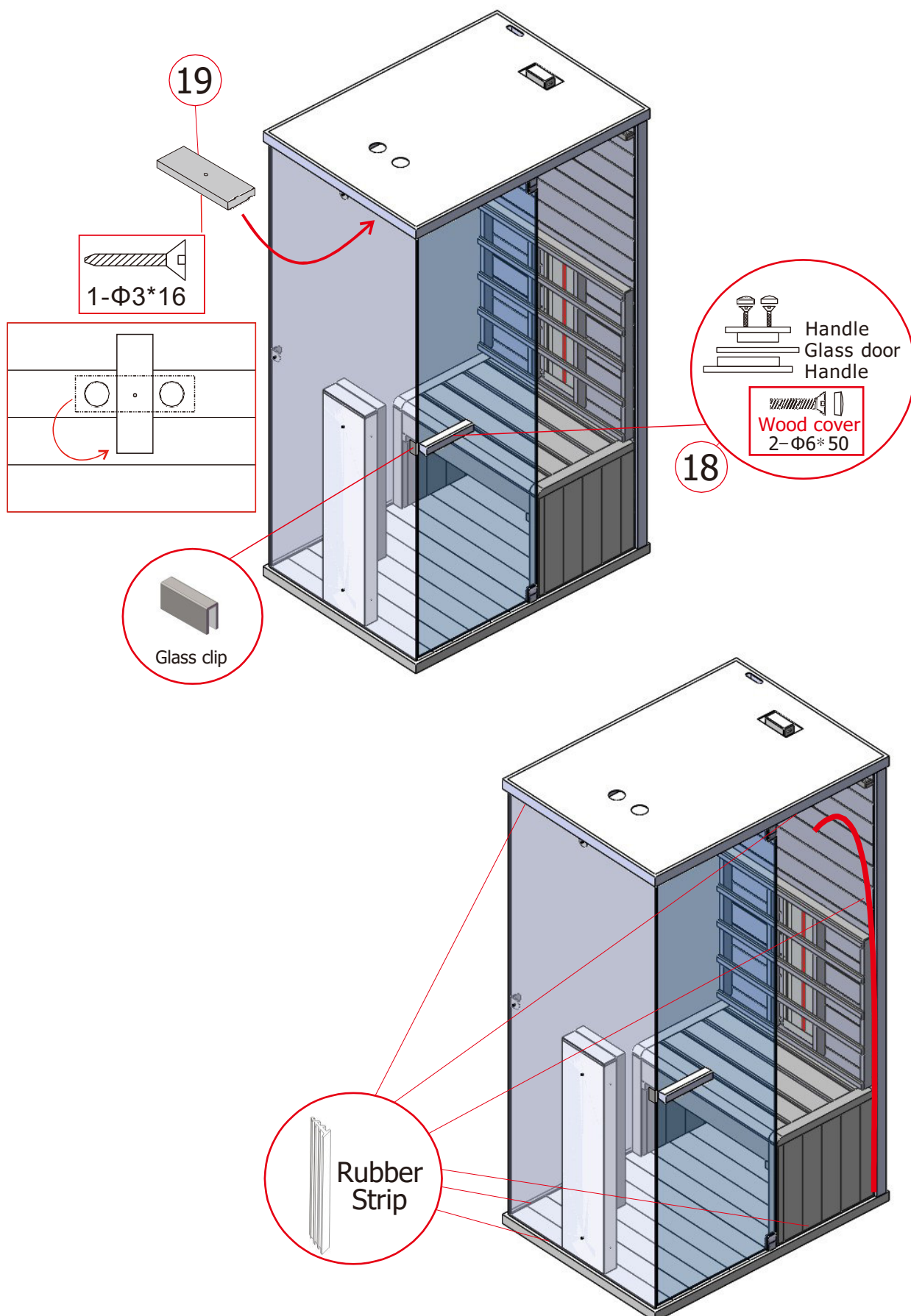

SCHALTPLAN

Input Voltage AC230V/50HZ
Power Rating 1350W
Current Rating 6A
Safety Grade I
Model FKF-603

Color light

Temperature Control

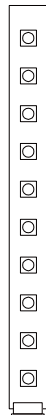
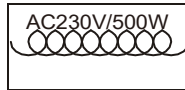
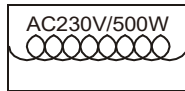
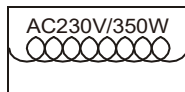

Temperature Sensor

Antenna

Speaker



4 Ω / 3W

4 Ω / 3W

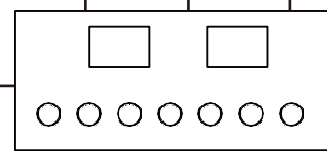



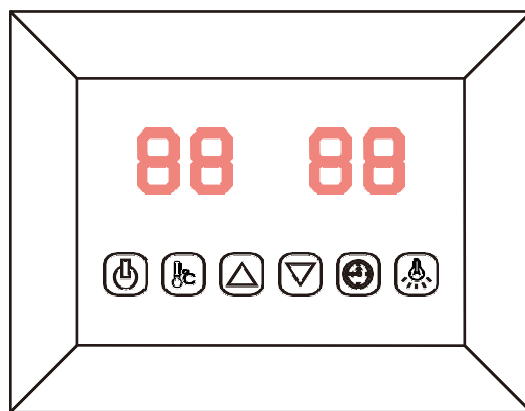

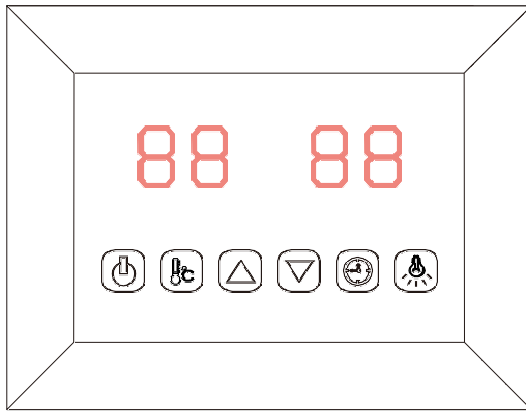

MP3



Power box
OUTPUT DC12V/3A
INPUT AC230V





-  ON/OFF
-  Color light
-  Temperature setting
-  Time setting
-  Time/Temperature **+**
-  Time/Temperature **-**

Anschließen der Stromversorgung. Stecke das Gerät an die Steckdose an, die LED Anzeige auf dem Display beginnt zu blinken, Jetzt können Sie die Infrarotstrahler, das Licht und die Musik einschalten.

Einschalten

Drücken Sie auf  , um das Display einzuschalten und die Heizungen beginnen zu arbeiten, die Zeitdauer wird automatisch auf 99 Minuten eingestellt und die Lufttemperatur in der Kabine wird angezeigt. Erneut drücken, um die Heizungen auszuschalten.



Temperatur-Einstellungen

Die linke Anzeige bezieht sich auf die Lufttemperatur. Drücken Sie  , Sie können die gewünschte Temperatur von 35 bis 60 einstellen, indem Sie die Tasten  /  drücken, Intervall=1 ; Die Einstellnummer blinkt 10 Sekunden lang und zeigt dann automatisch die Lufttemperatur an; wenn diese Temperatur erreicht ist, schaltet sich die Heizung automatisch ab; wenn sie um 4 unter diese Temperatur fällt, wird die Kabine automatisch eingeschaltet.

Bitte beachten Sie:

Die maximal erreichte Lufttemperatur in der Kabine kann niedriger sein als die gewünschte Temperatur. Dies hängt von der Temperatur außerhalb der Kabine ab. Standard temperature ist ca. 40 Grad.

Zeit-Einstellungen

Die rechte Anzeige bezieht sich auf die Zeitdauer. Sie können die gewünschte Zeit von 5 Minuten bis 99 Minuten einstellen, indem Sie die Tasten  /  drücken. Interval list immer 1 Minute. Wenn der Countdown vauf 00 herunterzählt, schaltet sich das Heizgerät automatisch ab.

Farbe Licht

Durch kurzes Drücken können Sie die gewünschte Farbe (insgesamt 7 Farben) einstellen und die Leuchte schließen; durch langes Drücken wechseln Sie in einen automatisch zyklischen Modus, der alle 5 Sekunden 7 Farben ändert.

MP3

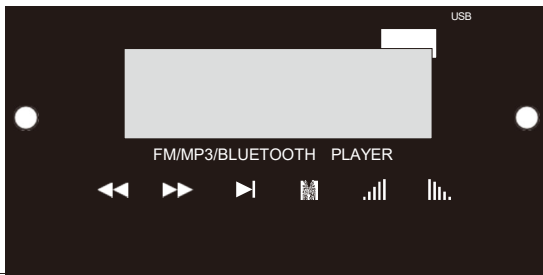

		◀◀	Vorheriger Song/ Vorheriger Kanal /FM-Status, langes Drücken zum Suchen von Kanälen
		▶▶	Nächster Song/ Nächster Channel /FM Status, langes Drücken für die Suche nach Kanälen
M	Menüscharter/langes Drücken zum Ein- und Ausschalten	▶	Wiedergabe/Pause (Stummschaltung im FM-Status) /Automatisches Auswählen und Speichern von Kanälen durch langes Drücken
.	Volumen hinzufügen/ Langes Drücken von Volumen hinzufügen in einer Reihe	.	Lautstärke verringern/Lang drücken, um die Lautstärke nacheinander zu verringern

SERVICE

Gebrauchsanweisung

Trinken Sie vor und nach der Benutzung der Infrarotkabine reichlich Flüssigkeit. Trocknen Sie sich vollständig ab.

Die optimale Kabinentemperatur für eine angenehme Sitzung liegt zwischen 35 und 60 Grad. Spätestens nach einer Heizperiode von einer Stunde sollte die Kabine abgeschaltet werden und eine Heizpause von mindestens 30 Minuten eingelegt werden.

Es empfiehlt sich, nach der Benutzung eine warme Dusche zu nehmen und sich zu entspannen.

Pflegehinweise

Reinigen Sie die Kabine mit einem feuchten Baumwolltuch, trocknen Sie sie mit einem sauberen, trockenen Handtuch. Reinigen Sie das Glas mit einem Fenster-/Glasreiniger und einem weichen Tuch.

Schütten Sie kein Wasser in das Bedienfeld und reinigen Sie es nicht mit einem nassen Tuch. Verwenden Sie zum Reinigen ein Reinigungstuch, das nur leicht mit einer milden Seifenlösung (Spülmittel) angefeuchtet wurde.

Verwenden Sie keine chemischen Reinigungsmittel zur Reinigung der Kabine.

Bitte ziehen Sie die Schrauben der Sitzbank alle drei Monate nach, damit sie sich nicht lösen oder abfallen