

i maxx

Hartan

DE

Geeignet ab 6 Monate, bis 22 kg.

Dieses Produkt ist nicht zum Joggen oder Skaten geeignet.



DE.....	2
GB.....	10
FR.....	18
NL.....	26
IT.....	34
DK.....	42
NO.....	50
SE.....	58
FIN.....	66
ES.....	74
RU.....	82
CZ.....	90
PL.....	98
HU.....	106
HR.....	114
TR.....	122
SLO.....	130
SLV.....	138

Bitte lesen Sie die Anweisungen sorgfältig und bewahren Sie sie zur späteren Verwendung auf.

Teile-Liste:

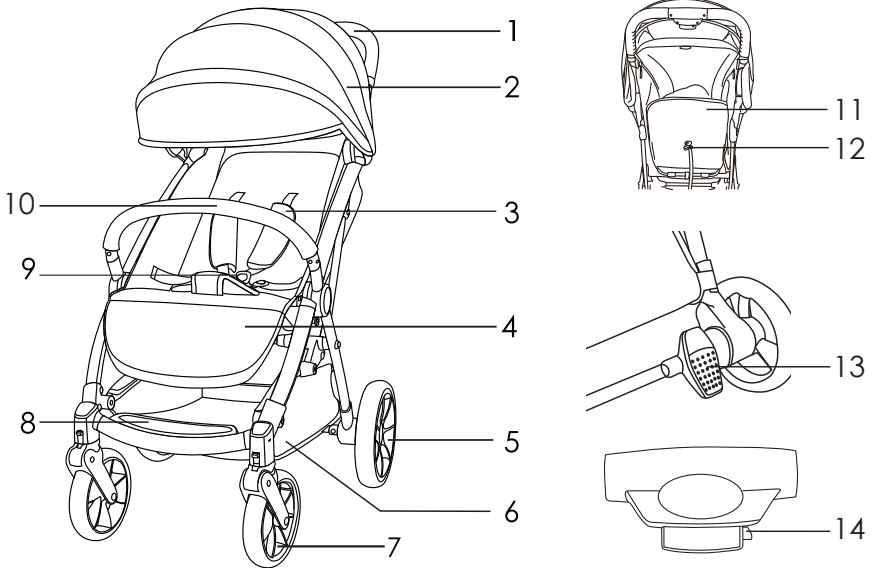

1. Schiebegriff
2. Verdeck
3. Schultergurt
4. Fußstütze
5. Hinterräder
6. Korb
7. Vorderräder

8. Trittbrett
9. Gurtschloss
10. Spielbügel
11. Rückenlehne
12. Verstellung Rückenlehne
13. Bremshebel
14. Verriegelung / Entriegelung
Faltmechanismus

WARNHINWEISE!

- Lesen Sie diese Anweisungen sorgfältig durch und bewahren Sie sie für künftige Rückfragen auf. Nichtbeachtung der Anweisungen kann die Sicherheit Ihres Kindes gefährden.
- **WARNUNG** Stellen Sie um Verletzungen zu vermeiden sicher, dass Ihr Kind sich außerhalb der Reichweite befindet, wenn Sie dieses Produkt auf- und zusammenklappen.
- Transportieren Sie keine weiteren Kinder, Taschen, Gegenstände oder Zubehör im Kinderwagen, sofern nicht in den Herstellerempfehlungen anders angegeben.
- Lassen Sie das Kind nicht unbeaufsichtigt im Kinderwagen. Dies kann eine Gefahr darstellen.
- Stellen Sie stets sicher, dass das Kind nicht mit beweglichen Teilen in Berührung ist, bevor Sie Verstellungen am Kinderwagen vornehmen.
- Verwenden Sie stets die vorhandenen Sicherheitsgurte, um Verletzungen durch Herausfallen oder Herausrutschen zu vermeiden.
- Prüfen Sie die richtige Einstellung des Rückhaltesystems vor der Verwendung des Wagens. Zusätzliche Gurtsysteme müssen vor dem Gebrauch an den D-Ringen des Sitzes befestigt werden.
- Erlauben Sie dem Kind nicht, auf der Sitzerverweiterung zu stehen.
- Erlauben Sie den Kindern nicht, sich auf Sitz oder Fußstütze zu stellen.
- Dieser Kinderwagen ist nur für 1 Kind geeignet.
- Hängen Sie keine Taschen an die Griffe, da dies zu Instabilität führen kann.
- Verwenden Sie den Kinderwagen nicht auf Rolltreppen oder Treppen. Klappen Sie ihn zusammen und tragen Sie ihn.
- Aktivieren Sie stets alle Bremsen, wenn Sie den Kinderwagen abstellen.
- Stellen Sie sicher, dass der Kinderwagen vollständig ausgeklappt ist, und alle Riegel eingerastet sind, bevor Sie das Kind hinein legen.
- Sämtliche Gegenstände, die im Korb transportiert werden, dürfen nicht mehr als 5 kg wiegen.
- Verwenden Sie den Kinderwagen nicht in der Nähe von offenem Feuer oder offenen Flammen, Grills oder Heizungen.
- Verwenden Sie den Kinderwagen nicht, falls Schrauben, Muttern, Bolzen, etc. fehlen oder Bauteile beschädigt sind.
- Dieses Produkt ist nicht zum Joggen oder Skaten geeignet.
- Verwenden Sie den Schrittgurt immer in Verbindung mit dem Beckengurt.
- Halten Sie bitte sämtliche Routineinspektionen, Wartungs- und Reinigungsmaßnahmen dieses Kinderwagens ein.
- Eine regelmäßige Pflege aller Metallteile des Kinderwagens ist erforderlich, um das hochwertige Erscheinungsbild zu erhalten.

- Stellen Sie den Kinderwagen bitte nicht auf Parkett-, Laminat-, oder Linoleum- oder Teppichböden ab. Die Räder können Flecken verursachen, die sich nicht entfernen lassen.
- Bitte beachten Sie, dass die Stoffmuster, Farbbilder und das Kinderwagenzubehör in dieser Anleitung von Ihrem Produkt abweichen können.
- Bitte beachten Sie auch, dass diverse Stoffe (z. B. Jeans) etwas abfärben können. Hierbei handelt es sich um eine normale Reaktion, die keinen Grund zur Reklamation darstellt.
- Technische Änderungen vorbehalten
- Heben Sie den Wagen nicht am Schutzbügel hoch. Der Schutzbügel könnte sich lösen.
- **WARNUNG** Lassen Sie Ihr Kind nicht mit diesem Produkt spielen
- **WARNUNG** Diese Sitzeinheit ist nicht für Kinder unter 6 Monate geeignet
- Das Gewicht des Kindes für das dieser Wagen bestimmt ist, darf 22 kg nicht übersteigen.
- Aktivieren Sie die Bremse, wenn Sie das Kind in den Kinderwagen legen oder herausnehmen.
- Jegliche Belastung des Griffs und/oder der Rückseite der Rückenlehne und/oder der Seiten des Kinderwagens können dessen Stabilität beeinträchtigen.
- Es dürfen ausschließlich Ersatzteile vom Hersteller/Vertreiber oder empfohlene Ersatzteile verwendet werden.

WARTUNG UND INSTANDHALTUNG

- Tragen Sie vor der Verwendung bitte ein silikonfreies Schmiermittel wie Öl oder Vaseline auf die Scharniere und Gelenke auf, um eine reibungslose Funktion zu gewährleisten.
- Reinigen Sie den Sitz, indem Sie ihn mit einem feuchten Tuch abwischen und an der Luft trocknen lassen.
- Inspizieren Sie Ihren Kinderwagen regelmäßig. Reparieren oder tauschen Sie Teile wie Bolzen, Schrauben, Stoffteile oder Nähte, falls diese locker, defekt oder beschädigt sind.
- Verwenden Sie den Kinderwagen nicht, wenn dieser beschädigt oder funktionsgestört ist.
- Die Rohre müssen mit milden Reinigungsmitteln und warmem Wasser gereinigt werden.
- Übermäßige Hitze und starke Sonneneinstrahlung können zur Alterung des Kinderwagens und zum Ausbleichen der Farben führen.
- Inspizieren Sie regelmäßig die Radbolzen und Radachsen und tauschen Sie beschädigte Teile umgehend.

Hartan GmbH & Co. KG, Mühlenweg 1, D-96242 Sonnefeld, Deutschland, Tel.

09266-969-0

Aufklappen des Kinderwagens:

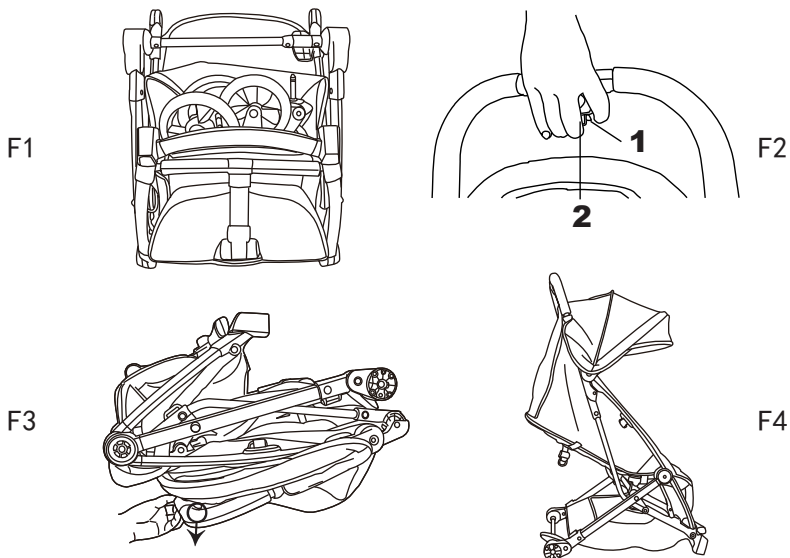

1. Um das Gestell aufzustellen entnehmen Sie bitte zuerst die Räder (siehe F1). Danach legen Sie die Hand an den Griff (siehe F2). Während Sie Knopf 1 gedrückt halten müssen Sie auch gleichzeitig Knopf 2 gedrückt halten. Nun ziehen Sie den Buggy hoch (siehe F3) bis er vollständig aufgeklappt ist (siehe F4).

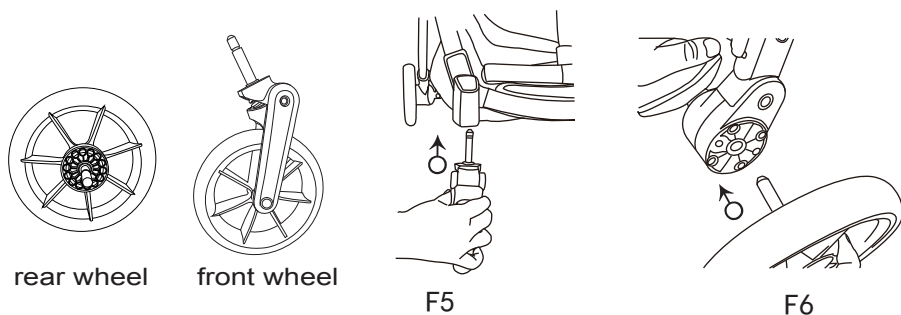

2. Um die Räder anzubringen stecken Sie den Stahlstift des Vorderrads in die Vorderradaufhängung bis das Rad in die richtige Position einrastet (siehe F5). Danach stecken Sie den Stahlstift der Hinterräder in die Hinterradaufhängung bis das Rad in die richtige Position einrastet (siehe F6).

Gebrauchsanleitung:

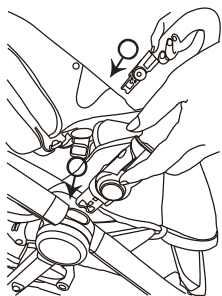

F7

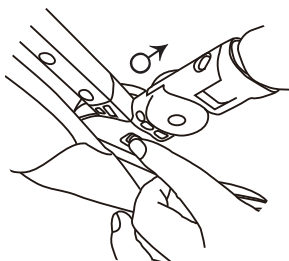

F8

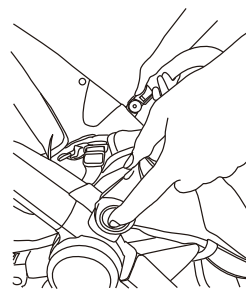

F9

1. Spielbügel

Montage (siehe F7): Stecken Sie den Spielbügel in die dafür vorgesehenen Einstecklöcher, dann arretieren Sie den Spielbügel.

Um den Spielbügel zu lösen (siehe F8) drücken Sie den Knopf innerhalb des Spielbügelgelenks und ziehen Sie den Spielbügel heraus.

Einstellung (siehe F9): Um den Spielbügel nach oben oder nach unten zu verstellen drücken Sie gleichzeitig die Knöpfe an den Außenseiten des Spielbügels.

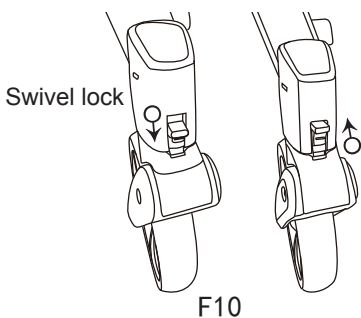

F10

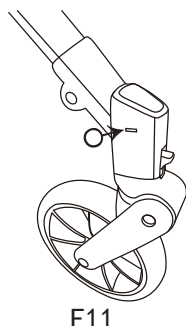

F11

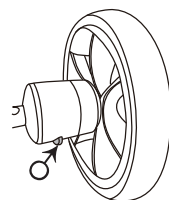

F12

2. Schwenkräder

Um die Schwenkräder zu arretieren drücken Sie beide Arretierungshebel nach unten, siehe F10. Um die Schwenkräder abzunehmen drücken Sie den innenliegenden Stahlknopf (siehe F11) und ziehen Sie das Rad heraus.

Um die Hinterräder abzunehmen, drücken Sie die Taste F12 und ziehen Sie das Rad heraus.

3. Fußstütze

Um die Fußstütze einzustellen ziehen Sie den Hebel auf beiden Seiten nach vorne (siehe F13 und F14).

So können Sie die Fußstütze niedriger einstellen. Um eine höhere Position zu bekommen, muss die Fußstütze lediglich angehoben werden.

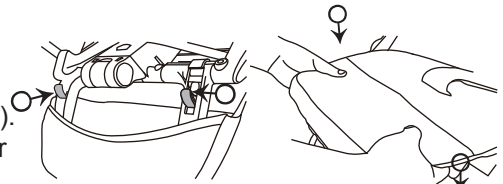

F13

F14

4. Bremse

Um die Bremse zu betätigen treten sie den Bremshebel nach unten.

Um die Bremse wieder zu lösen bewegen Sie den Bremshebel wieder nach oben.

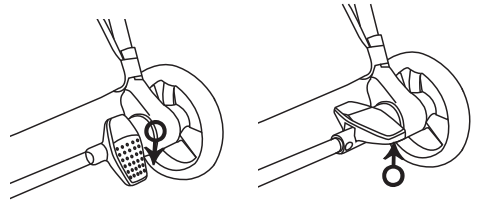

F15

F16

5. Verdeck

Zum Öffnen des Verdecks drücken Sie dieses einfach nach hinten und zum Schließen ziehen Sie das Verdeck einfach nach vorne.

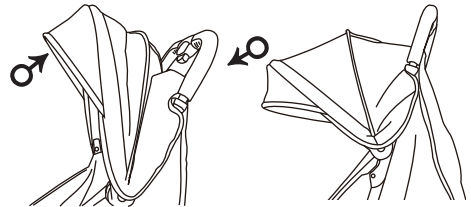

F17

F18

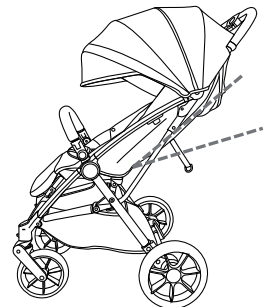
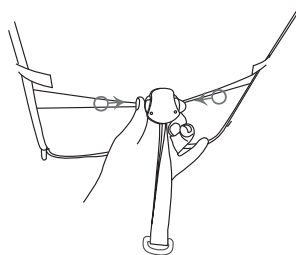
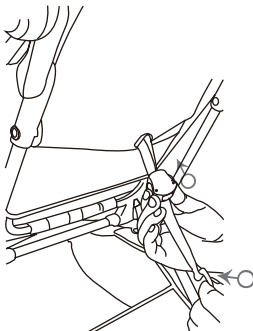

6. Einstellung der Rückenlehne

Um den Rücken in eine niedrigere bzw. flachere Position zu bringen ziehen Sie den Verstell-Verschluss nach unten.

Um den Rücken in einen aufrechteren Position zu bekommen halten Sie mit einer Hand den Verstell-Gurt fest und schieben den Verstell-Verschluss mit der anderen Hand nach oben (in Richtung Rückenlehne).

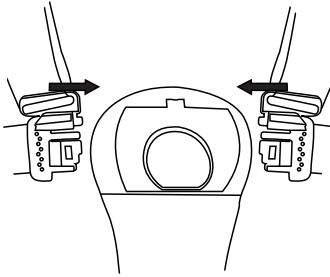

7. Verwendung des Sicherheitsgurts:
Sicherung des Gurtes: befestigen Sie die Schultergurtriemen in der Schnalle (Sie müssen ein „Klick“ hören um sicherzustellen, dass der Gurt eingerastet ist).

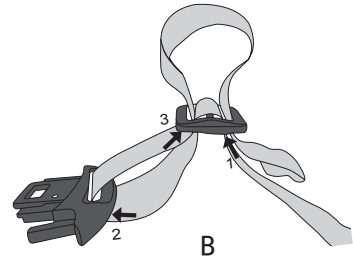

8. Lösen des Gurtes: Drücken Sie den Knopf auf der Schnalle mit der einen Hand und ziehen Sie mit der anderen Hand die Schultergurtriemen aus der Schnalle.
Einstellung der Gurtlänge: Verkürzen und Verlängern des Gurts gemäß Bild (siehe B).

WARNUNG! Verwenden Sie die Beinlasche immer in Kombination mit dem Beckengurt.

Zusammenklappen des Fahrgestells:

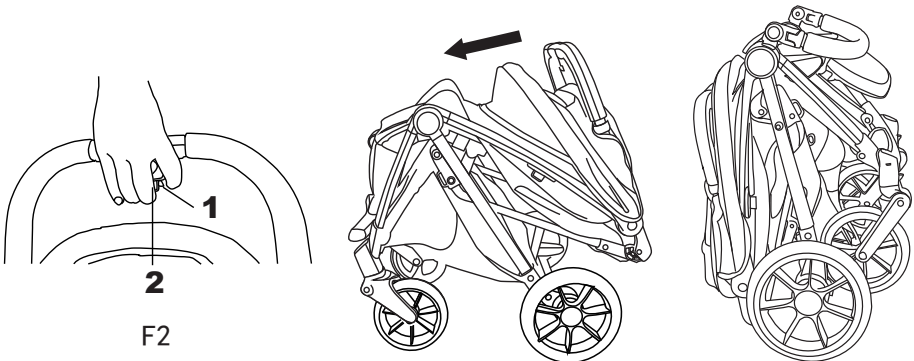

(siehe F2) Legen Sie die Hand an den Griff. Während Sie Knopf 1 gedrückt halten müssen Sie auch gleichzeitig Knopf 2 gedrückt halten. Nun drücken Sie den Griff vorwärts-abwärts bis der Wagen von selbst einrastet und selbstständig zusammengeklappt stehenbleibt.
Wichtig: Vor dem Zusammenlegen sollte der Spielbügel nach unten geklappt und das Verdeck geschlossen sein.

Hartan

i maxx



Suitable for children aged 6 months +, max. weight 22kg.
This product is not suitable for use when jogging or skating.



Please read these instructions carefully and save them for future reference.

Parts list:

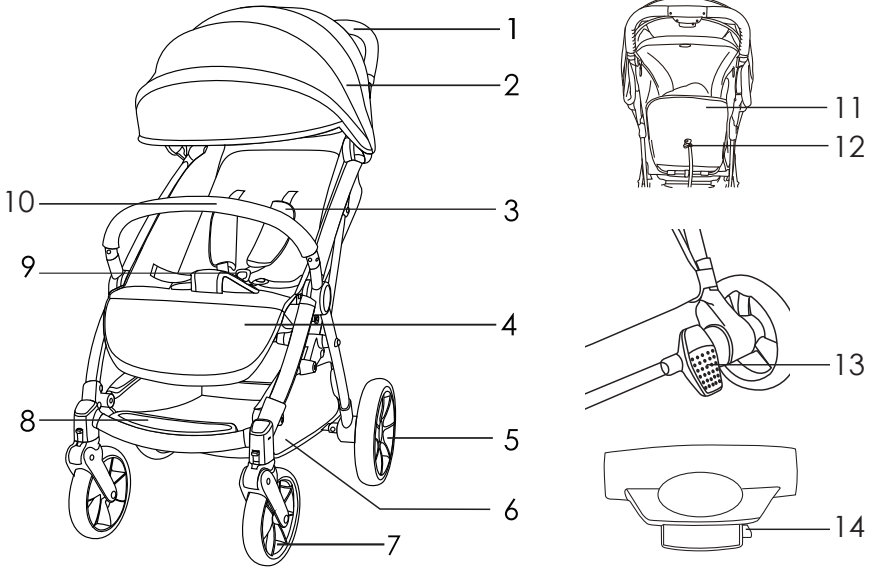

1. handle grip

2. canopy

3. shoulder protector

4. footrest

5. rear wheels

6. basket

7. front wheels

8. footboard

9. harness buckle

10. front bumper

11. backrest

12. backrest adjustable button

13. brake lever

14. lock / unlocking folding
mechanism

WARNING

- Please read these instructions carefully and keep for future reference. Your child's safety may be affected if you do not follow these instructions.
- Do not carry additional children, bags, goods or accessories in stroller except as recommended in the manufacturer's instructions.
- Do not leave the child unsupervised in the stroller. This might be dangerous.
- Before making adjustments to stroller ensure that child's body is clear of any moving parts.
- To avoid serious injury from falling or sliding out, always use the harness restraints provided.
- Check the correct settings for the backrest system before using the stroller. Additional belt systems must be secured before using the D-ring of the seat.
- Do not allow child to stand on the seat extender.
- Do not allow your child to stand on the seat or the footrest.
- This stroller is designed for one child only.
- Do not hang bags on handles as this may cause the product to become unstable.
- Do not use on escalator or stairs. Fold stroller and carry.
- Put on all the brakes whenever you park the stroller.
- Ensure stroller is completely erected and check all locks are engaged before placing a child in the stroller.
- Any goods carried in the basket are not to exceed 5 kgs.
- Do not use stroller near open fire, exposed flame, BBQ or heater.
- Do not use the stroller if any screws, nuts, bolts, etc. are missing or any component is damaged.
- This product is not suitable for running or skating.
- Always use the crotch strap in combination with the waist belt.
- Please ensure that you complete regular routine inspections, maintenance, cleaning of this stroller.
- Regular care of all metal parts on the stroller is necessary to keep the premium looking.
- Please do not place the stroller on parquet, laminate, linoleum or carpet floors! The wheels may cause stains on the floor, that cannot be removed!
- Note that the fabric patterns, color pictures and stroller accessories on the stroller in this instruction manual may vary from that of the product that you have purchased.
- Please note, that from some kind of fabrics (e. g. jeans) can bleed out some color. This is a normal reaction and no cause for reclamation.
- subject to technical modifications and amendments.
- Do not lift the stroller by the safety bar. The safety bar may become detached.

- **WARNING** – To avoid injury ensure that your child is kept away when unfolding and folding this product.
- **WARNING** – Do not let your child play with this product.
- **WARNING** – This seat unit is not suitable for children under 6 months.
- **WARNING** – Check that the seat unit attachment devices are correctly engaged before use.
- Children weighing over 22 kg must not use this stroller.
- Put on all the parking device, when placing and removing the children.
- Any load attached to the handle and / or on the back of the backrest and / or on the sides of the vehicle will affect the stability of the pushchair.
- Only replacement parts recommended or supplied by the manufacturer / distributor can be used.

CARE AND MAINTENANCE

- Before starting operation, please apply some lubricant like silicone free oil or Vaseline onto the hinges and joints to ensure smooth function.
- Clean the seat, wipe with damp cloth and dry it in the air.
- Check your stroller regularly. If any parts, like bolts, screws, fabric pieces or stitching, are found to be loose, broken or damaged, always repair or replace them.
- Where damage or disfunction occurs, stop using the stroller.
- The frames must be cleaned by using household soaps or detergent with warm water.
- Overheating or strong sun exposure may cause aging and make the fabric color fade.

Unfolding the stroller:

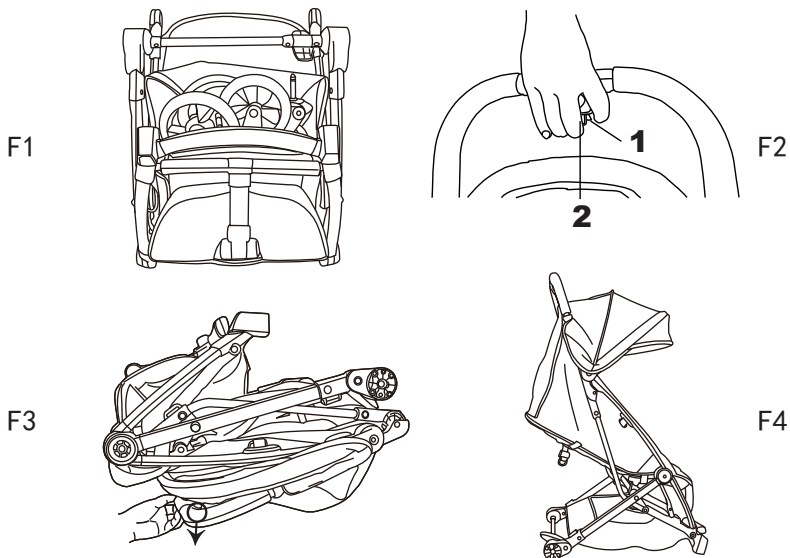

1. To unfold frame: take out the wheels first, see F1. Afterwards hold the hand grip by one hand (see F2). During keeping button 1 pressed keep button 2 pressed at the same time. Then pull up the buggy (see F3) until unfolded completely (see F4).

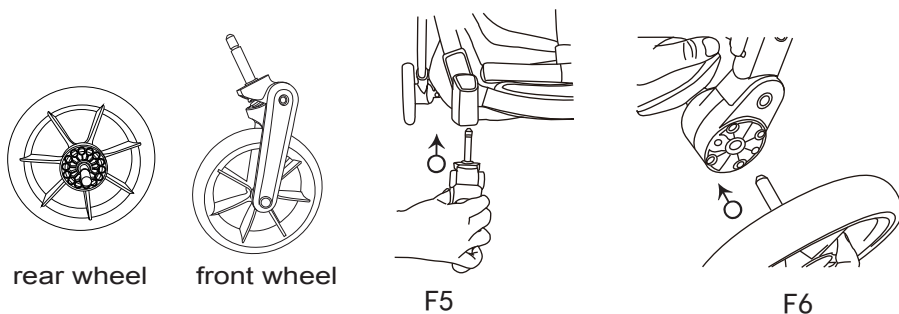

2. To assemble the wheels insert the steel pin of the front wheel into the front leg until the wheel clicks into position (see F5). Afterwards insert the steel pin of the rear wheel into the rear leg until the wheel clicks into position (see F6).

Use instructions:

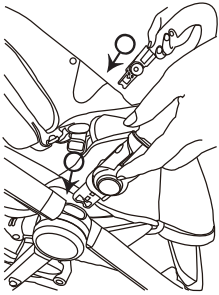

F7

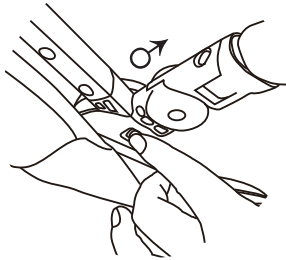

F8

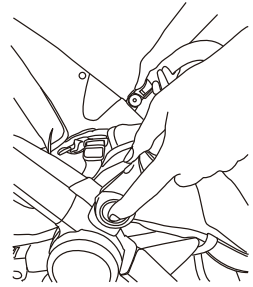

F9

1. Bumper bar assembling (see F7): insert the bumper bar into the hole, then install and fix the bumper bar.

detach (see F8): press the button inside the bumper bar joint, pull out the bumper bar, so it can be detached.

use (see F9): press the buttons on the two sides of the bumper bar, to adjust the bumper bar up and down.

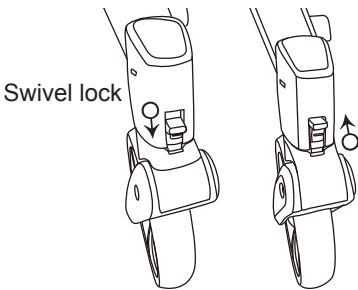

F10

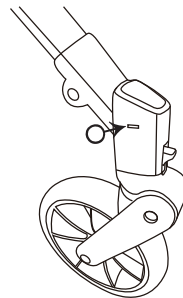

F11

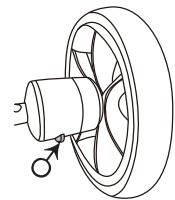

F12

2. Swivel wheels

To lock the swivel wheels push both swivel lock levers down, see F10.

To detach the swivel wheels press down the steel button inside (siehe F11) and pull out the wheels. To detach the rear wheels press button F12 and pull out the wheels.

3. Footrest

To adjust the footrest pull out the levers on both sides (see F13 and F14) to lower down.

To adjust the footrest to higher position, only need to lift up the footrest.

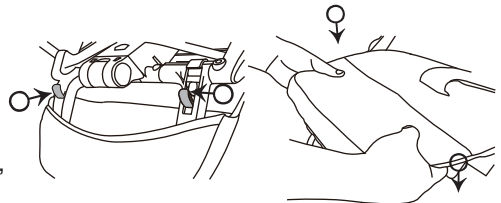

F13

F14

4. Brakes

To brake: push the wheel brake lever down.

To release: lift the rear brake lever up.

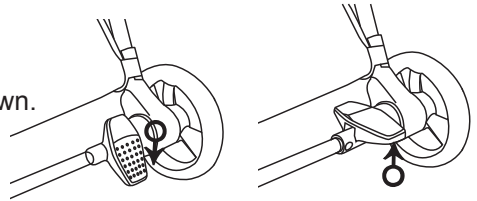

F15

F16

5. Canopy

To use canopy: pull the canopy forward or backward to open or close the canopy.

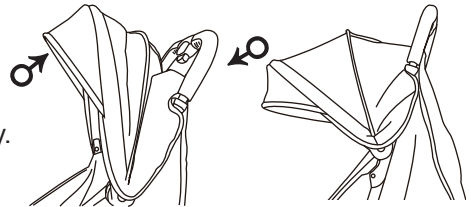

F17

F18

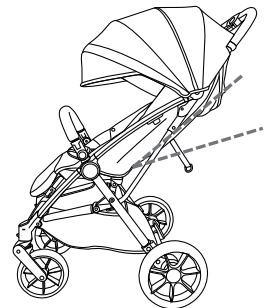
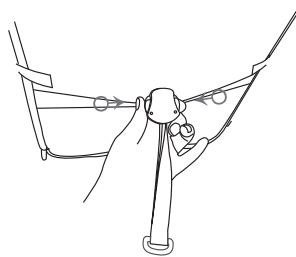
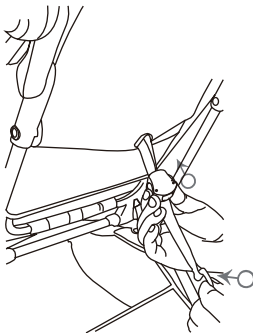

6. To adjust the backrest:

To recline: pull down the reclining adjuster to lower down the backrest.

To raise up: hold reclining strap with one hand, with other hand slide the adjuster upward to pull up the backrest.

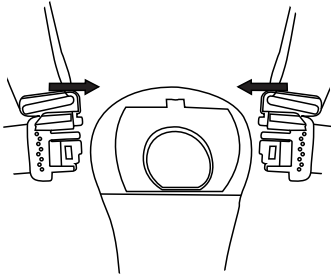

7. To use the seat belt:
 Securing the seat belt: attach the inserts of the shoulder belt to the buckle until you hear the “click” sound to make sure it is secured.

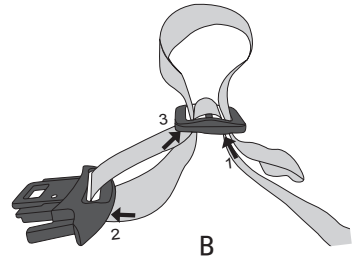

8. Releasing the seat belt: press down the button on the buckle and pull out both side of the inserts using the other hand.
 Adjusting the length of the belt: See the illustration for how to shorten and lengthen the belt straps (see B).

WARNING! Always use the leg straps in combination with the safety belt.

To fold the stroller:

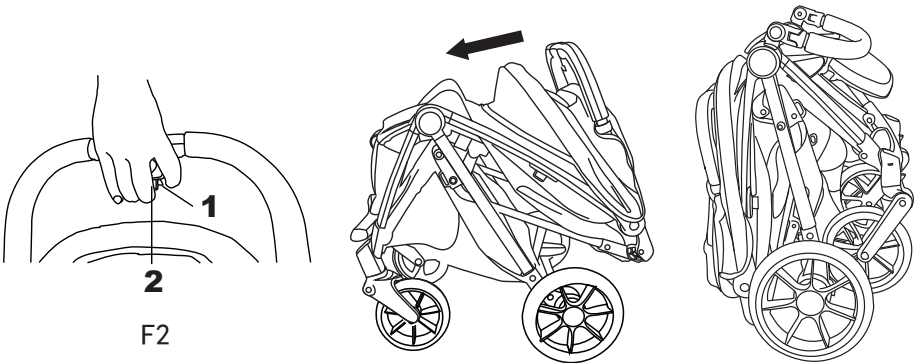

(see F2) Hold the handle with one hand. During keeping button 1 pressed, press button 2 at the same time. Then push the handle forward and down until the stroller locks automatically and stands by itself.

Note: Prior to folding, please fold down the bumper bar and fold back the canopy.