

PETTENA

PF4自動給餌器

取引説明書

製品をご使用前に、説明書をよくお読みください。

目次

安全に関する注意事項	01
保証	03
箱入り	03
製品図	04
ボタンとディスプレイの概要	05
使用方法	06
組み立てと設定の準備	06
プログラム設定	08
クリーン&ケア	11
トラブルシューティング	13
仕様	14

安全に関する注意事項

!警告:

- 子供が一人でこの製品を使用しないでください。
- 餌皿に届かないペットに使わないでください。
- 台座部分を水に浸さないでください。コントロールパネルや電子部品が破損します。
- ペットの給餌器に異物を入れないでください。
- 給餌器の中に缶詰や濡れたもの、湿ったフードを置かないでください。
- 自分で設備を分解しないでください。
- ペットの給餌器を改造しないでください。
- もしこの設備が故障したり壊れた部品があるならば、自分でペットの給餌器を修理しようとししないでください、すぐにPETTENAに連絡してください。
support@pettena.jp
PETTENAの公式メールアドレスです
- 製品を使用しない時や製品を洗う前には、必ずプラグを抜いてください。
- 本機器の電源プラグが湿っている場合は、コンセントの電源をオフにしてください。電源プラグを抜こうとししないでください。

ご注意:

- ペットに部品を噛ませたり飲み込ませたりしないでください。電源コードが心配でしたら、電線カテテルを金物店でお買ってください。(硬いプラスチックの保護器)を使って電源コードを保護します。
- 給餌器が正常に働く温度は0℃～40℃です。給餌器を日に当たる場所や周囲温度に合わない場所に置かないでください。
- アルカリ1号電池で給電をお願いします。充電電池はご利用できません。
- 定期的に電池をチェックします。長時間の旅行や出張の場合は、必ず新しい電池に交換するようにします。
- ペット用給餌器をフタ、餌桶、餌皿で直接持ち上げないでください。台座を両手で引っ掛けて持ち上げながら、装置を直立位置に保持します。
- フードサイズは直径3-10mmに適用されます。大きなフードは、餌が詰まったり、口が塞がったりすることがあります。
- ペットの給餌器とパッケージに記載されている重要な説明をよく読んで、守ってください。

保証について

- 1年保証

製品の使用方法や保証期間の延長などについては、当社メールでお問い合わせください: support@pettena.jp

箱入り

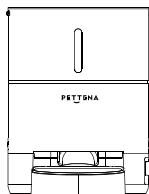

ペット自動給餌器

X1



フードトレイ

X1

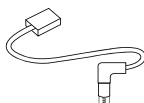

電源アダプター

X1



乾燥剤バッグ

X1



操作ガイド

X1



日本語取引説明書

X1

製品図

フロントから

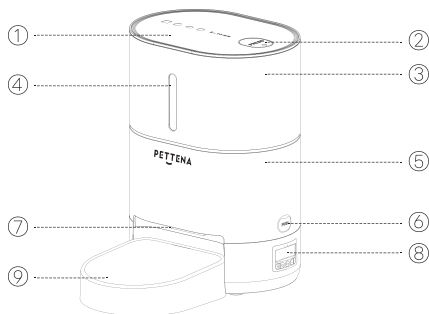

下から

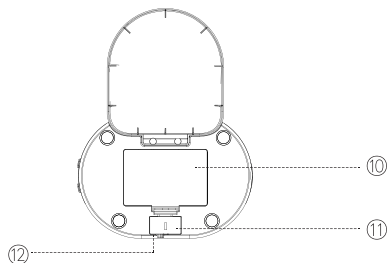

- | | |
|--------------|-------------|
| ① カバー | ⑦ 給餌口 |
| ② カバーのボタン | ⑧ コントロールパネル |
| ③ フードタンク | ⑨ フードトレイ |
| ④ タンク目盛り窓 | ⑩ バッテリー収納部 |
| ⑤ 本体 | ⑪ 電源ソケット |
| ⑥ フードタンクバックル | ⑫ スピーカー |

ボタンとディスプレイの概要

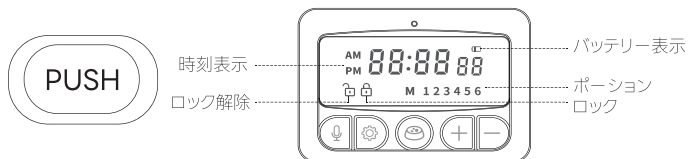

電量の表示:外付け電源に連続すると満電に表示し、電池を使うと、電池の電力を表示します。

ロック状態では操作できませんが、長ボタンでロック解除してから操作できます。

MEAL 6食まで設定でき、設定モードでは+/-キーで食事数を切り替えます。

00:00 設定時間が表示されます

88 餌のポジションが表示されます

AM PM 電源を入れた状態で30秒以内に「録音」と「設定ボタン」を6秒同時に長押し、12時間制/24時間制を切り替えます。

キー説明

- 1.給餌ボタン:押すと1回給餌します。
- 2.録音キー:3sを長押しして録音を開始します。録音時間は最大10秒までです。
録音したら自動的に再生されます
- 3.+/リセットキー:設定の時に数字を切り替え、リセットもでき、スクリーンをロックする状態で長押しして6秒後出荷時の設定に戻します。
- 4.-/ロック解除キー:設定操作に数字を切り替え、ロック解除もでき、画面をロックした状態で3秒長押しして解除します
- 設定キー:モード設定を切り替えます。

注:30秒待機すると自動的に画面がロックされます

食糧が排出口にたまって赤外線のを塞ぐと赤いランプが点滅し、アラートします。

ご使用方法

組み立てと設定の準備

5V電池を使用してください。



1.フードタンク内のフードボールを取り出す。

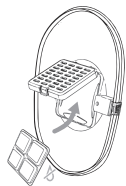

2.乾燥剤バッグを蓋の下のキャリアに入れます。

ノート:カビの繁殖を防ぐため、15日ごとに乾燥剤バッグを交換することをお勧めします。蓋を掃除する前に、乾燥剤バッグを取り外してください。

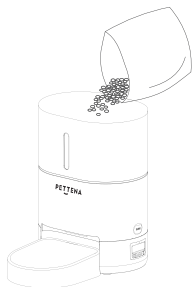

3.フードタンクにドライペットフードを入れる。

注意事項:

- 缶詰、ウェット、モイストのペットフードは使用しないでください。
- 直径3-10mm / 0.1-0.4inのサイズをお勧めします。



4.ふたを元に戻します。

カバーを本体左側の穴に入れ、右側を隙間がなくなるまで押し込みます。



5.フードボウルを取り付けます。

ボウルをフィーダーベース下の指定されたノッチに取り付けます。
注:フィーダーを移動する前に、ボウルを取り外してください。フードボウルにフードが入っている場合は、こぼれないように取り扱ってください。フィーダーを持ち上げるときは、ベースを持ってください。

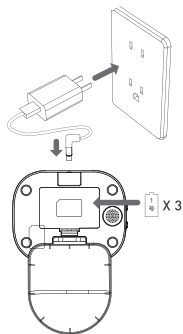

6. 電源を接続

5V電源アダプターを電源ソケットに差し込み、電源ケーブルをフィーダーの下の電源ジャックに差し込みます。

フィーダーの下部にあるバッテリーコンパートメントを開き、3つのアルカリDバッテリー(別売)を取り付けます。

LCDディスプレイが自動的に点灯し、フィーダーがオンになったことを示します。

ノート

- 電池は含まれていません。
- 電源を接続する前に、すべての部品が清潔で乾燥していることを確認してください。

プログラム設定

1.現在の時刻を設定します

1. ボタンを \ominus 3秒押しロック解除します。ディスプレイ上の \mathbb{L} (ロックアイコン) が消え、(ロック解除アイコン) が表示されます。
2. 設定ボタン Ⓞ を3秒間長押しすると、時刻アイコンが点滅し始めます。
3. \oplus / \ominus ボタンを押して時間を設定します。設定ボタンを押して保存します。分桁が点滅し、 \oplus / \ominus ボタンを押して分を設定し、設定ボタン Ⓞ を押して保存します。現在の時刻設定が完了しました。

注:設定中は、長押しでクイックに数値を上げることができます



2.毎日給餌計画を設定する

1.1日の食事回数の設定

現在時刻が設定された後、設定ボタン Ⓞ を短く押すと、"M"の文字が表示され、食事番号が点滅します。 \oplus / \ominus ボタンを押して1日1~6食を選択し、設定ボタンを押して保存します。



2. 給餌時間と食事のポーションを設定します

1 回目の食事の時間を設定する

- 1 日の食事数が設定されると、フィーダーは食事時間と1回目の食事回数を設定します。アイコン1は点灯したままで、時間の数字が点滅します。



+/- ボタンを押して時間を設定します。設定ボタンを押して保存します。分が点滅し、+/- ボタンを押す分を設定します。設定ボタンを押して保存します



1 回目の食事のポーションを設定します

- 1 回目の食事時間が設定されると、ポーションが点滅します。 +/- ボタンを押して数量(最大20)を設定し、設定ボタンを押して保存します。

* フード分量設定 1ポーション5~7g(ペットフードのサイズにより±2g)

- 上記の手順を繰り返して、必要に応じて他の食事の時間とポーションを設定します。フィーダーは1日6食までサポートします。



3.録音

1. アンロック状態で、録音ボタンを3秒押しして「ズリ」と音を立てて録音を開始し、離すとピープ音が鳴り、録音が停止します。録音時間は最大10秒まで対応しています。録画した後は自動的に1回再生します。
2. 毎回これを繰り返して録音を変えていきます。

注:

1. 録音がある時に押すと再生します。
2. エサの時間になったら、エサを出して2回録音再生します。



4.ベットに手動給餌

アンロック状態で、フィードボタンを押すと、数量一つを給餌します。

注:通常のスケジュールと部分は影響を受けません。



5.すべての設定を消去する

画面をロックした状態で、増加「+」ボタンを6秒押しして、すべての設定

(時間、餌計画とポーション、録音記録)をリセットします。

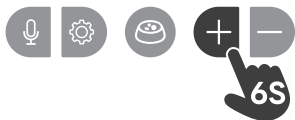

クリーンとケア

- ペットの健康に、フィーダーを定期的に掃除することをお勧めします。
- コントロールパネルと給餌器の底部は柔らかい湿布で掃除します。
- 製品を食洗機に入れないでください。壊れる恐れがあります。

汚れが出てきて、フードカバーを外して掃除します。

1. 清掃する前に電源を切ってください。

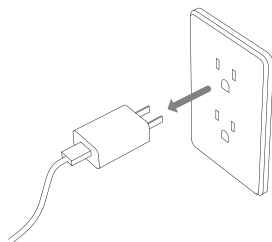

2. ふたを外し、乾燥剤バッグを取り出してください。

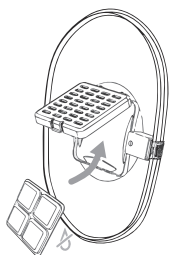

3. フードトレイを取り外してください。



4. 通常のスケジュールとポーションは影響を受けません。

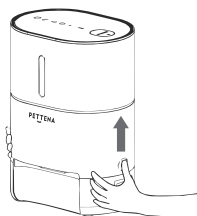

5. カバー、フードタンク、フードトレイを十分に洗い、乾燥させた後使用してください。



トラブルシューティング

問題	解決方法
録音した音声の削除方法	録音を削除するには、ロック解除状態で、ピーブ音が鳴るまで録音ボタンを3秒間押し続けてから、すぐにもう一度録音ボタンを押すと、ピーブ音が2回鳴ります
画面に表示されません	<ul style="list-style-type: none">•電源アダプタがソケットに接続されているか確認してください。3つのバッテリーの位置は安定かどうかを確認します。•バッテリーは十分な電力があることを確認してください。•上記の解決策も効果しない場合は、メールでサポートチームにご連絡ください。
フードは出ません	<ul style="list-style-type: none">•電源アダプタがソケットに接続されているか確認してください。•適切なフードサイズ:3-10mm (0.1-0.4inch)、大きなフードは給餌器に詰まる可能性があります。•ウェットフードやねっとりしたフードは入れないでください。詰まりをなくすため、フードタンクを空にして取り除いてください。•初めてご使用する際、フードが表示されるまでフィードボタンを2~3回手動で押してください。
ボタンを押すと、ディスプレイが点灯しますが、ボタンが機能しません	30秒操作しないと画面をロックします。-/ロック解除キー3秒間押し続けて、ロックを解除します。

トラブルシューティング

問題	解決方法
ペット給餌器PF4は1日何回給餌することができますか？1回の最大給餌量はどれぐらいセットできますか？1ポーションは何gですか？	ペット給餌器PF4は1日6回給餌でき、1回につき最大20ポーションをセットできます。1ポーションは5～7gですが、実際のペットフードによって±2gになります。
ペット給餌器PF4は、フードトレイがいっぱいになるとピープ音が鳴ります。	フードトレイがいっぱいになると、自動的にピープ音が鳴ります。ペットが小さくて食量が少ない場合は、1回の給餌量を減らすことをお勧めします。
ペット給餌器PF4を00時に設定することはできますか？	00時設定はお勧めしません。0時設定は機器がリセットされ、新しい日に更新される時刻であり、0時設定にすると給餌時間が不正確になる可能性があります。±10分単位で設定することをお勧めします。
ペット給餌器の時刻が正確でない場合は、どうしますか？	時刻が正確でない場合、出荷時の設定に戻してみてください。

ディスプレイエラーアラーム表示

問題	解決方法
E001(時刻設定検知)	現在時刻が誤って検出されました。 取扱説明書 8ページの最初の手順に従って、現在時刻にリ設定してください。
E002(電源スイッチ検知)	マザーボードからの制御信号を正常に受信できません。 電源を数分間切ってから再接続してください。それでも異常がある場合は、各部に残ったフードを清掃してください。
E003 (フード残量検知)	フード残量不足が検出されました。 フードを補給してください。それでも異常がある場合は、赤外線センサーに異物が入っていないか確認してください。
E004 (フード詰まり検知)	フードの詰まりが検出されました。 給餌口のフードを取り除いてください。赤外線センサーを遮る異物がないか確認してください。

上記操作後も正常に利用できない場合は、カスタマーサービスまでご連絡ください。

仕様

モデル	PETTENA PF4
容量	4リットル
電源	DC 5V電源アダプター; 3xアルカリDバッテリー(別売り)
電源アダプタ	AC110-240V入力、DC5V出力
重量	1.52kg /3.35lbs
サイズ	23*16.4*30.7cm/9*6.45*12in

PETTENA

自動給餌器

モデル:PETTENA PF4

保証期間: 12ヶ月

製造元: Giiktop Digital Technology Co., Ltd

E-mail: support@pettena.jp

ウェブサイト: www.pettena.jp

住所: 中国広東省深セン市南山区粤海街高新南十道16号
金地威新中心A座23階2306
