

# Blueair Classic 500/600 series

User Manual | Benutzerhandbuch | Manual de usuario | Guide d'utilisation | Instrukcja obsługi

---



English | Deutsch | Español | Français | Polski

Before using Blueair Classic 500 and 600 series, please read this user manual carefully.

Note:

There may be local variations of these models.

## Contents

General .....	4
Overview of unit .....	5
Adjusting fan (air flow) speed .....	5
Safety information .....	6
Placing the unit .....	8
Getting started .....	8
Control panel and touch buttons .....	9
Blueair Friend mobile app settings .....	10
Filters .....	11
Changing the filters .....	12
Care and Maintenance .....	13
Classic 680i/605 technical specifications .....	14
Classic 505 technical specifications .....	15

## General

### Blueair 500/600 series

Blueair 500/600 series air purifiers are Wi-Fi enabled and are available in two models. The 680i models have built-in sensors for PM2.5, VOC, temperature/humidity, and the 605/505 models have no built-in sensors.

Adjustments to the air purifiers can be made manually anywhere and at any time, either via the touch buttons on the control panel located under the flip-up lid, or remotely via the Blueair Friend™ mobile app.

The air purifier can also be automatically regulated based on the air quality readings from the built-in sensors (680i), or the optional external air quality monitor Blueair Aware™ (605, 505)

For more information on how to use your air purifier together with the Blueair Aware air quality monitor, please see the Blueair Aware owner's manual and the support information.

### 680i models

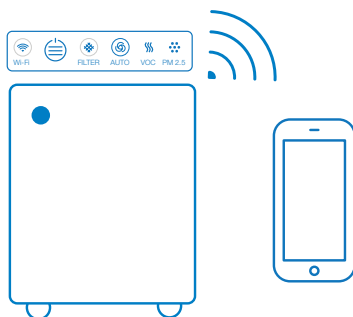

### 605/505 models

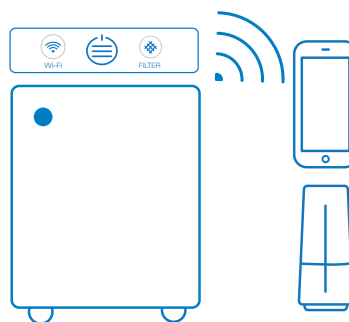

## Overview of unit

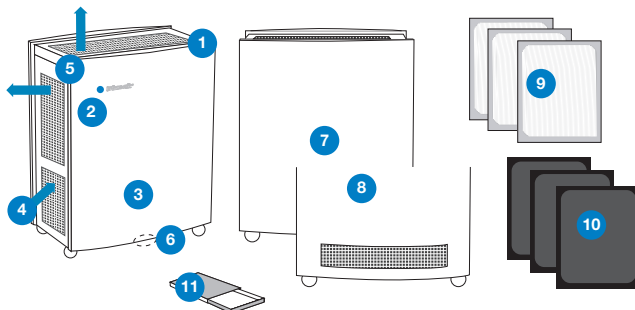

1. Control panel
2. Blue LED
3. Front cover
4. Air inlet
5. Air outlets
6. Sensor placement (680i)
7. Back view (505)
8. Back view (680i/605)
9. Particle filter, or
10. Smokestop™ filter
11. Kit box
  - welcome card
  - user manual

## Adjusting fan (air flow) speed

Please refer to the table below to see the different options available for controlling your air purifier.

Control options	680i	605 (505)
Manual control via touch buttons on control panel		
Remotely via the Blueair Friend mobile app.		
Automode based on air quality readings from the built in sensors. This function may be activated either via the touch button on the control panel or via the Blueair Friend mobile app.		
Automode based on air quality readings from the external air quality monitor Blueair Aware. This function is activated via the Blueair Friend mobile app.		

Maximum speed is recommended for fast initial cleaning, during the day or when the air is heavily polluted. Minimum speed is recommended for nighttime use.

## Safety information

The Blueair 605 (505) and 680i air purifiers are electrical appliances. Please read the safety instructions before use and take the necessary precautions to reduce the risk of fire, electric shock or injury.

**The Blueair Limited Warranty applies only if the unit is used according to these instructions.**



**WARNING:** Indicates a hazardous situation that, if not avoided, could result in death or serious injury.



**CAUTION:** Indicates a hazardous situation that, if not avoided, could result in minor or moderate injury.

### General



**WARNING: To avoid a hazard, a damaged supply cable must always be replaced by the manufacturer, service agent or similarly qualified person.**

- Use the grounded power cable provided with your Blueair air purifier unit to plug directly into an appropriate, grounded electrical outlet. (*Refer to the rating label on your unit*)
- Do not alter the plug in any way.

### Intended use



**CAUTION: Supervise children to ensure that they do not play with the appliance.**

- This appliance is not intended for use by persons (including children) with reduced physical, sensory or mental capabilities, or lack of experience and knowledge, unless they have been given supervision or instruction concerning use of the appliance by a person responsible for their safety.

**Warning:** Changes or modifications to this unit not expressly approved by the party responsible for compliance could void the user's authority to operate the equipment.

**NOTE:** This equipment has been tested and found to comply with the limits for a Class B digital device, pursuant to Part 15 of the FCC Rules. These limits are designed to provide reasonable protection against harmful interference in a residential installation. This equipment generates, uses and can radiate radio frequency energy and, if not installed and used in accordance with the instructions, may cause harmful interference to radio communications.

However, there is no guarantee that interference will not occur in a particular installation. If this equipment does cause harmful interference to radio or television reception, which can be determined by turning the equipment off and on, the user is encouraged to try to correct the interference by one or more of the following measures:

- Reorient or relocate the receiving antenna.
- Increase the separation between the equipment and receiver.
- Connect the equipment into an outlet on a circuit different from that to which the receiver is connected.
- Consult the dealer or an experienced radio/TV technician for help.

This device complies with Part 15 of the FCC Rules. Operation is subject to the following two conditions:

- (1) this device may not cause harmful interference, and
- (2) this device must accept any interference received, including interference that may cause undesired operation.

This device complies with Industry Canada licence-exempt RSS standard(s). Operation is subject to the following two conditions: (1) this device may not cause interference, and (2) this device must accept any interference, including interference that may cause undesired operation of the device.

This Class B digital apparatus complies with Canadian ICES-003.

FCC RF Radiation Exposure Statement Caution: This Transmitter must be installed to provide a separation distance of at least 20 cm from all persons.



FCC ID: 2AEX3-5XXZ-CC Classic 500  
IC ID: 20267-505 Classic 500

FCC ID: 2AEX3-6XXZ-CC Classic 600  
IC ID: 20267-605 Classic 600

## Placing the unit



**Place** the unit in a location where air can circulate freely in, out and around the unit.



**Do not** place the unit closer than 4" (10 cm) from another object.



**Do not** place the unit directly on or against soft furnishings such as bedding or linen.



**Do not** place the unit near sources of heat, such as radiators, fireplaces or ovens.



**Do not** place the unit near wet areas, such as bathrooms or laundry rooms where it may come into contact with water.



**Do not** place the unit outdoors

## Getting started

### Connecting your air purifier - 680i, 605 and 505

Follow the instructions below to connect your air purifier to your Blueair Friend mobile app. You can then enable remote control.

#### Step 1

Plug the fixed power cable into a grounded wall outlet. If you have a unit with a removable power cable, then plug the cable firmly and completely into the recessed power cable socket located at the bottom of the unit before plugging the other end of the power cable into a grounded wall outlet.

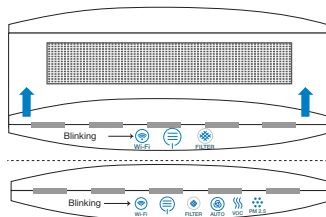
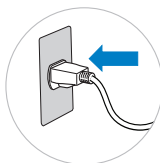

Open the flip-up lid and press the airflow speed touch button. When the Wi-Fi symbol starts to blink, the air purifier can be paired with the Blueair Friend mobile app.

#### Step 2

Download the Blueair Friend mobile app to your smartphone from your app store (Apple App Store or Google Play).

#### Step 3

Connect your unit to your Blueair Friend mobile app. Start the app and follow the instructions.

After connecting your air purifier to the Blueair Friend mobile app, you can use the app to control the unit remotely and adjust settings.

## Control panel and touch buttons

The control panel and touch buttons are located under the flip-up lid (see Step 2 “Starting up the unit”). A grey circle around a touch button indicates that it is inactive. When the unit is turned on, all touch buttons on the control panel (except for airflow speed control); will dim down after 20 seconds. Tap the control panel and the touch buttons will light up again.

### Classic 605 (505) control panel touch buttons



Wi-Fi

Status grey - OFF (no Wi-Fi)



Status “blinking” - no connection.  
Wi-Fi ready to be connected.



Status grey and blue  
Wi-Fi connected



Air flow speed control

Status grey - OFF



Status blue and all bars are grey -  
the power cable is plugged in.



Status 1 blue bar - minimum speed



Status 2 blue bars - medium speed



Status 3 blue bars - maximum speed



Filter

Status grey and blue -no replacement  
filter currently needed.



Status orange - replace filter and  
reset by pressing down for 5 seconds.



## Classic 680i control panel touch buttons



### VOC indicator

Status blue - from excellent to moderate pollution levels  
Status orange - from slight to high pollution levels

See Blueair Friend mobile app for further information regarding pollution and threshold levels.



### Auto speed

Status circle blue - unit is on  
Status symbol grey - Auto speed OFF  
Status symbol blue - Auto speed ON



### PM2.5 indicator

Status blue - from excellent to moderate pollution levels.  
Status orange - from slight to high pollution levels

---

## Blueair Friend mobile app settings

Please note that you must first add your air purifier unit to the Blueair Friend mobile app before you can control the following settings via the app:



### *Adjust airflow speed*

Changes the fan speed between speed 1, 2 and 3.



### *Adjust LED intensity*

Changes the LED intensity for those lamps that are visible.



### *Child lock*

Regulates your ability to control the air purifier unit via the control panel on the unit.



### *Auto mode*

Automatically controls the fan speed based on readings either from the built-in sensors ("i" models only), or from the external air quality monitor Blueair Aware.



### *Night mode*

Allows the activation/deactivation of certain settings at specific times.

## Filters

### General information

The unit is delivered with three HEPASilent™ filters already installed.

Particle filters remove:



PM2.5



Dust



Pollen



Pet dander



Mold



Particles

Smokestop™ filters remove all the above pollutants, plus:



Dust mites



Bacteria



VOC



Smoke



Chemicals



Cooking odors

**IMPORTANT!** Use only genuine Blueair filters to ensure proper function of your unit and to qualify for full warranty coverage.

### Filter checklist

To make it easy to find the right filter in the future, please fill in the customer record below and keep this user manual for reference. The model number and serial number of this product can be found on the rating label on the bottom of the unit.

**Model number** \_\_\_\_\_ **Retailer's name** \_\_\_\_\_

**Serial number** \_\_\_\_\_ **Retailer's address** \_\_\_\_\_

**Date of purchase** \_\_\_\_\_ **Telephone number** \_\_\_\_\_

### Blueair filter subscription program

This convenient service is available in some countries – contact your local Blueair retailer to find out if you can join.

### IMPORTANT!

Always turn off and disconnect the unit from the supply mains before changing filters, cleaning or carrying out maintenance procedures.

## Changing the filters

### Step 1

Remove the lid.  
(see "Care and Maintenance step 1).

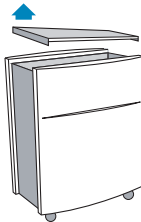

### Step 2

Remove the top filter.

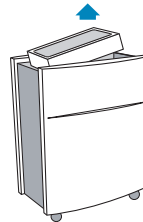

### Step 3

Remove both side filters.  
(see "Care and Maintenance steps 2 and 3).

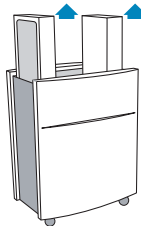

### Step 4

Insert both replacement Blueair filters into the side slots. Ensure the words **out/UP** face **outwards**.

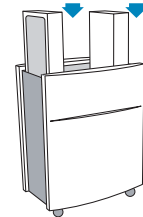

### Step 5

Insert the third replacement Blueair filter into the top of the unit. Ensure the words **out/UP** face **upwards**

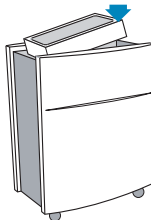

### Step 6

Snap the lid back into place and plug into the mains.  
The unit is now ready for use.

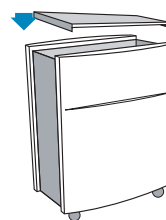

Status orange - replace filter and reset by pressing down for 5 seconds.

## Care and maintenance

We recommend routine cleaning in order to keep your unit in top condition.

### When changing filters

1. Wipe clean the underside of the lid after removal.
2. Vacuum the air inlet grille from the inside using a soft brush and/or other suitable attachment.
3. Vacuum the small air inlets with a soft brush attachment.

### General

1. Wipe the exterior of the unit with a soft, clean, damp cloth.
2. Never clean with gasoline, chemical solvents or corrosive material as these agents may damage the surface.
3. Do not allow foreign objects to enter the ventilation or exhaust openings. This may cause electric shock or damage the unit.
4. Do not try to repair or adjust any of the electrical or mechanical functions on your Blueair unit yourself. Contact your local dealer or Blueair for warranty information.

---

### Help and support



If you have questions about **Blueair Classic series**, please visit [www.blueair.com](http://www.blueair.com) or contact your local Blueair retailer.

---

### Warranty information

The Blueair Limited Warranty applies only if the unit is used according to the instructions in this manual.



## Classic 680i/605 technical specifications\*

<b>CADR (cfm)**:</b>	Smoke	Dust	Pollen
	 <b>500</b>	 <b>500</b>	 <b>640</b>
<b>Room size</b>	775 sq.ft. (72 m <sup>2</sup> )		
<b>Air Changes per Hour ***</b>	5		
<b>Airflow (Speed 1-2-3)</b>	150-275-650 cfm		
<b>Size (HxWxD):</b>	26 x 20 x 13 in. (660 x 500 x 340 mm)		
<b>Product weight:</b>	35 lbs (16 kg)		
<b>Energy consumption (Speed 1-2-3)****</b>	15-65-100 W		
<b>Sound pressure levels (Speed 1-2-3)</b>	33-44-62 dB(A)		
<b>Filter replacement indicator</b>	Yes		
<b>Speed control options</b>	<b>680i</b> <b>605</b>	1-2-3, non-touch, smartphone (Automode) 1-2-3, non-touch, smartphone	
<b>Air quality sensors</b>	<b>680i</b> <b>605</b>	Built-in sensors for VOC, PM2.5, temperature and humidity No sensors - optional use with Blueair Aware	
The entire unit can be recycled.			

External network issues affecting the product performance are beyond the control of Blueair. Please contact your Internet service provider for assistance.

- \* Specifications based on U.S. models (120 VAC, 60 Hz with particle filter)
- \*\* The CADR indicates how much filtered air is delivered (airflow) by the air purifier operating at the highest setting, and how well the system removes tobacco smoke, dust and pollen pollutants from the air (efficiency). Tests are performed in accordance with ANSI/AHAM AC-1. The maximum possible CADR ratings according to this standard are: Tobacco Smoke: 450 cfm. / Dust: 400 cfm. / Pollen: 450 cfm.
- \*\*\* Air changes per hour are calculated on the recommended room size, assuming 8-foot (2.4 m) ceilings. For smaller rooms, the air changes per hour will increase.
- \*\*\*\* The available electrical power voltage and frequency affects the power consumption of the unit. The power consumption might therefore be different from the stated value.

## Classic 505 technical specifications\*

CADR (cfm)**:	Smoke	Dust	Pollen
	 <b>400</b>	 <b>450</b>	 <b>450</b>
<b>Room size</b>	698 sq.ft. (65 m <sup>2</sup> )		
<b>Air Changes per Hour***</b>	5		
<b>Airflow (Speed 1-2-3)</b>	130-240-520 cfm		
<b>Size (HxWxD):</b>	26 x 20 x 13 in. (660 x 500 x 340 mm)		
<b>Product weight:</b>	35 lbs (16 kg)		
<b>Energy consumption (Speed 1-2-3)****</b>	15-65-100 W		
<b>Sound pressure levels (Speed 1-2-3)</b>	33-44-62 dB(A)		
<b>Filter replacement indicator</b>	Yes		
<b>Speed control options</b>	1-2-3, non-touch, smartphone (Automode)		
<b>Air quality sensors</b>	No sensors - optional use with Blueair Aware		
	The entire unit can be recycled.		

External network issues affecting the product performance are beyond the control of Blueair. Please contact your Internet service provider for assistance.

- \* Specifications based on U.S. models (120 VAC, 60 Hz with particle filter)
- \*\* The CADR indicates how much filtered air is delivered (airflow) by the air purifier operating at the highest setting, and how well the system removes tobacco smoke, dust and pollen pollutants from the air (efficiency). Tests are performed in accordance with ANSI/AHAM AC-1. The maximum possible CADR ratings according to this standard are: Tobacco Smoke: 450 cfm. / Dust: 400 cfm. / Pollen: 450 cfm.
- \*\*\* Air changes per hour are calculated on the recommended room size, assuming 8-foot (2.4 m) ceilings. For smaller rooms, the air changes per hour will increase.
- \*\*\*\* The available electrical power voltage and frequency affects the power consumption of the unit. The power consumption might therefore be different from the stated value.

Bitte lesen Sie diese Bedienungsanleitung vor der Anwendung des Blueair Classic der Serie 500 und 600 sorgfältig durch.

Hinweis:

Die Version dieser Modelle kann je nach Region in unterschiedlich sein.

## Inhalt

Allgemeine Hinweise .....	16
Übersicht über das Gerät .....	17
Einstellen der Lüftergeschwindigkeit (Luftdurchsatz) .....	17
Sicherheitsinformationen .....	18
Aufstellungsort .....	19
Erste Schritte .....	19
Bedienfeld und Berührungsschalter .....	20
Einstellungen für die mobile App Blueair Friend .....	21
Filter .....	22
Wechseln der Filter .....	23
Pflege und Wartung .....	24
Technische Daten: Classic 680i/605 .....	25
Technische Daten: Classic 505 .....	26

## Allgemeine Hinweise

### Blueair Serie 500/600

Blueair Luftreiniger der Serie 500/600 sind WLAN-fähig und in zwei Modellen erhältlich. Die Modelle 680i sind mit eingebauten Sensoren für PM2.5, VOC, Temperatur/Luftfeuchtigkeit ausgestattet. Die Modelle 605/505 verfügen über keine eingebauten Sensoren.

Über die Berührungsschalter unter dem Klappdeckel auf dem Bedienfeld bzw. über die mobile App Blueair Friend™ lassen sich die Einstellungen der Luftreiniger jederzeit manuell bzw. aus der Ferne ändern.

### Modelle 680i

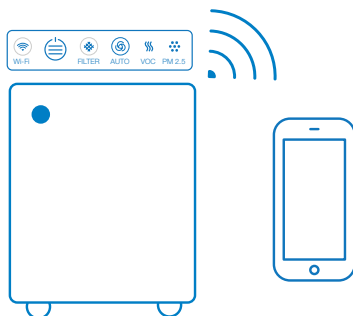

Der Luftreiniger kann auf Basis der Luftgütemessungen der eingebauten Sensoren (680i) oder über den optionalen externen Luftgütemesser Blueair Aware™ (605, 505) auch automatisch geregelt werden.

Das Handbuch und die Supportinformationen für Blueair Aware enthalten weitere Informationen zur Anwendung des Luftreinigers in Kombination mit dem Luftgütemesser Blueair Aware.

### Modelle 605/505

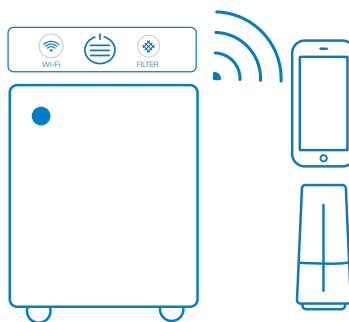



## Übersicht über das Gerät

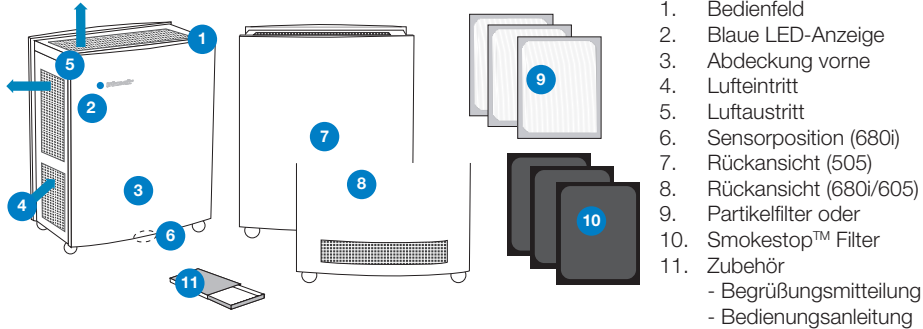

## Einstellen der Lüftergeschwindigkeit (Luftdurchsatz)

In der nachstehenden Tabelle sind die verschiedenen Steuerungsmöglichkeiten des Luftreinigers aufgeführt

Steuerungsmöglichkeiten	680i	605 (505)
Manuelle Steuerung über Berührungsschalter auf Bedienfeld		
Aus der Ferne über die mobile App Blueair Friend		
Automatischer Modus auf Basis der Luftgütemessungen der eingebauten Sensoren. Diese Funktion ist entweder über die Berührungsschalter auf dem Bedienfeld oder über die mobile App Blueair Friend zu aktivieren.		
Automatischer Modus auf Basis der Luftgütemessungen des externen Luftgütemessers Blueair Aware. Diese Funktion ist über die mobile App Blueair Friend zu aktivieren.		

Zur ersten Reinigung, im Tagesbetrieb oder bei starker Luftverschmutzung wird die höchste Stufe empfohlen. Die niedrigste Stufe wird für den Nachtbetrieb empfohlen.

## Sicherheitsbestimmungen

Bei den Luftreinigern Blueair 605 (505) und 680i handelt es sich um Elektrogeräte. Bitte lesen Sie die Sicherheitshinweise vor Inbetriebnahme durch und treffen Sie die notwendigen Vorkehrungen, um Brandgefahr, elektrischen Schlag oder Verletzungen zu vermeiden. **Die eingeschränkte Blueair-Garantie gilt nur, wenn das Gerät entsprechend dieser Anweisungen verwendet wird.**



**WARNUNG:** Weist auf eine gefährliche Situation hin, die bei Fortbestehen zum Tod oder zu schweren Verletzungen führen kann.



**ACHTUNG:** Weist auf eine gefährliche Situation hin, die die bei Fortbestehen zu leichten oder mittelschweren Verletzungen führen kann.

### Allgemeine Hinweise



**WARNUNG: Aus Sicherheitsgründen ist ein beschädigtes Netzkabel vom Hersteller, einer Servicestelle oder einer entsprechenden Fachkraft zu ersetzen.**

- Schließen Sie den Blueair Luftreiniger mit dem mitgelieferten geerdeten Netzkabel direkt an eine geeignete geerdete Steckdose an. (*Beachten Sie die Angaben zur Spannung auf Ihrem Gerät*)
- Nehmen Sie keinerlei Änderungen am Netzstecker vor.

### Vorgesehener Zweck



**ACHTUNG: Kinder müssen beaufsichtigt werden, damit sie mit dem Gerät nicht spielen.**

- Dieses Gerät ist nicht bestimmt für die Verwendung durch Personen (einschließlich Kinder) mit eingeschränkten physischen, sensorischen oder geistigen Fähigkeiten bzw. denen es an Erfahrung und Wissen mangelt, es sei denn, dass diese Personen angemessen beaufsichtigt werden oder eine entsprechende Einweisung in die Benutzung des Gerätes durch eine für ihre Sicherheit zuständige Person erhalten.

## Aufstellungsort



**Geeignet zur Aufstellung:** an einem Ort, wo die Luft ungehindert angesogen und abgegeben und frei zirkulieren kann



**Ungeeignet zur Aufstellung:** in einem Abstand von weniger als 10 cm von einem anderen Gegenstand.



**Do not** place the unit directly on or against soft furnishings such as bedding or linen.



**Ungeeignet zur Aufstellung:** in der Nähe von Wärmequellen, z. B. Radiatoren, Herd oder Öfen.



**Ungeeignet zur Aufstellung:** in der Nähe von Nassbereichen, z. B. Badezimmer oder Waschküche, wo das Gerät mit Wasser in Kontakt kommen kann.



**Ungeeignet zur Aufstellung:** Außenbereiche.

## Vorbereitung

### Luftreiniger verbinden – 680i, 605 und 505

Verbinden Sie den Luftreiniger gemäß der nachfolgenden Anleitung mit der mobilen App Blueair Friend. Die Steuerung aus der Ferne ist nun möglich.

#### Schritt 1

Klappen Sie den Deckel hoch und drücken Sie den Berührungsschalter für die Luftdurchsatzgeschwindigkeit. Wenn das WLAN-Symbol blinkt, kann der Luftreiniger mit der mobilen App Blueair Friend gekoppelt werden.

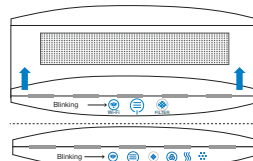
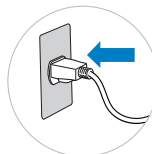

Klappen Sie den Deckel hoch und drücken Sie den Berührungsschalter für die Luftdurchsatzgeschwindigkeit. Wenn das WLAN-Symbol blinkt, kann der Luftreiniger mit der mobilen App Blueair Friend gekoppelt werden.

#### Schritt 2

Laden Sie die mobile App Blueair Friend von Ihrem App-Store (Apple App Store oder Google Play) auf Ihr Smartphone herunter.

#### Schritt 3

Verbinden Sie Ihr Gerät mit der mobilen App Blueair Friend. Starten Sie die App und führen Sie die Anweisungen durch.

Nachdem Sie den Luftreiniger mit der mobilen App Blueair Friend verbunden haben, können Sie mithilfe der App das Gerät aus der Ferne bedienen und Einstellungen verändern.

## Bedienfeld und Berührungsschalter

Das Bedienfeld und die Berührungsschalter befinden sich unter dem Klappdeckel (siehe Schritt 2 „Inbetriebnahme des Luftreinigers“). Der graue Kreis um einen Berührungsschalter zeigt an, dass er nicht aktiviert ist. 20 Sekunden nach Einschalten des Geräts werden alle Berührungstasten auf herunter gedimmt (mit Ausnahme der Airflow-Geschwindigkeitskontrolle). Wenn Sie das Bedienfeld berühren, leuchten die Berührungstasten wieder

### Berührungsschalter auf dem Bedienfeld des Classic 605 (505)



WLAN

grau – AUS (kein WLAN)



blinkt – keine Verbindung  
WLAN-Verbindung möglich



grau und blau  
WLAN-Verbindung



Steuerung der Luftdurchsatzgeschwindigkeit  
grau – AUS



Status ist blau und alle Balken sind  
grau –  
das Netzkabel ist eingesteckt



1 blauer Balken – niedrigste Stufe



2 blaue Balken – mittlere Stufe



3 blaue Balken – höchste Stufe



Filter

grau und blau – kein neuer Filter nötig



orange – Filter wechseln und neu starten,  
Schalter hierzu 5 Sekunden gedrückt halten.

## Berührungsschalter auf dem Bedienfeld des Classic 680i



### VOC-Anzeige

blau – Verschmutzungsgrad von „niedrig“ bis „mäßig“  
orange – Verschmutzungsgrad von „leicht“ bis „hoch“



### Autom. Geschwindigkeitsregelung

blauer Kreis – Gerät eingeschaltet  
graus Symbol – autom.  
Geschwindigkeit AUS  
blaues Symbol – autom.  
Geschwindigkeit EIN



### PM2.5-Anzeige

blau – Verschmutzungsgrad von „niedrig“ bis „mäßig“  
orange – Verschmutzungsgrad von „leicht“ bis „hoch“

Genauere Informationen zu Luftverschmutzung und Grenzwerten finden Sie in der Blueair Friend-App.

---

## Einstellungen für die mobile App Blueair Friend

Bitte beachten Sie, dass Sie den Luftreiniger zuerst der mobilen App Blueair Friend hinzufügen müssen, bevor Sie die folgenden Einstellungen per App steuern können:



### *Luftdurchsatzgeschwindigkeit einstellen*

Ändern der Lüftergeschwindigkeit zwischen den Stufen 1, 2 und 3.



### *LED-Intensität einstellen*

Ändern der LED-Intensität der sichtbaren Leuchten.



### *Kindersicherung*

Ändern der Steuerungsmöglichkeiten des Luftreinigers über das Bedienfeld auf dem Gerät.



### *Automatischer Betrieb*

Automatische Steuerung der Lüftergeschwindigkeit auf Basis der Messungen der eingebauten Sensoren (nur „i-Modelle“) oder des externen Luftgütemessers Blueair Aware.



### *Nachtbetrieb*

Ermöglicht das Einschalten/Ausschalten bestimmter Einstellungen zu festgelegten Zeiten.

## Filter

### Allgemeine Informationen

Dieses Gerät ist bereits mit drei eingelegten HEPASilent™ Filtern ausgestattet.

Partikelfilter entfernen:



PM2.5



Staub



Pollen



Haustierpartikel



Schimmel



Feinstaub

Smokestop™-Filter entfernen alle der oben genannten Schadstoffe sowie:



Hausstaubmilben



Bakterien



VOC (flüchtige organische Verbindungen)



Tabakrauch



Chemikalien



Kochgerüche

**WICHTIG!** Verwenden Sie nur Originalfilter der Marke Blueair, um die Funktion des Geräts zu gewährleisten und den vollen Garantiumfang zu erhalten.

### Filter-Checkliste

Bitte vermerken Sie nachstehend Ihre Kundendaten und bewahren Sie diese Bedienungsanleitung auf, damit Sie immer wissen, welcher Filter für Ihr Modell zu verwenden ist. Die Modellnummer und die Seriennummer dieses Produkts befinden sich auf der Unterseite des Gerätes.

**Modellnummer** \_\_\_\_\_ **Name des Händlers** \_\_\_\_\_

**Seriennummer** \_\_\_\_\_ **Adresse des Händlers** \_\_\_\_\_

**Kaufdatum** \_\_\_\_\_ **Telefonnummer** \_\_\_\_\_

### Bestellprogramm für Blueair-Filter

Dieser praktische Service ist in bestimmten Ländern verfügbar – der Blueair-Händler in Ihrer Nähe teilt Ihnen gerne mit, ob Sie sich anmelden können.

### WICHTIG!

Schalten Sie das Gerät aus und trennen Sie es vom Stromnetz, bevor Sie Filter wechseln oder Reinigungs- oder Wartungsschritte durchführen.

## Wechseln der Filter

### Schritt 1

Deckel abnehmen.  
(Siehe „Pflege und  
Wartung, Schritt 1“).

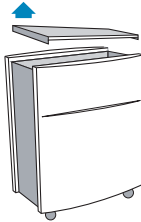

### Schritt 2

Oberen Filter entfernen.

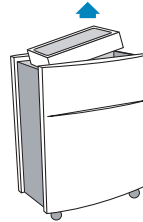

### Schritt 3

Beide Seitenfilter he-  
rausziehen.  
(Siehe „Pflege und War-  
tung, Schritt 2 und 3“).

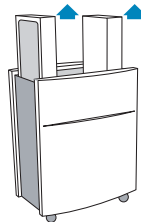

### Schritt 4

Beide neuen  
Blueair-Seitenfilter in die  
Seitenfächer einsetzen.  
Darauf achten, dass die  
Seite mit dem Vermerk  
**out/up** zur **äußeren  
Gerätewand** zeigt.

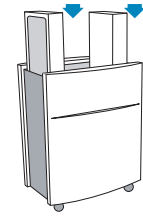

### Schritt 5

Den dritten Blueair-Filter  
auf die Oberseite legen.  
Darauf achten, dass die  
Seite mit dem Vermerk  
**OUT/UP** nach **oben**  
zeigt.

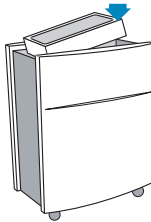

### Schritt 6

Deckel wieder aufset-  
zen und Gerät an die  
Stromversorgung an-  
schließen.

Das Gerät ist nun ein-  
satzbereit.

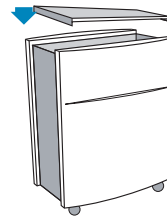

orange – Filter wechseln und neu starten,  
Schalter hierzu 5 Sekunden gedrückt  
halten.

## Pflege und Wartung

Um den einwandfreien Betrieb zu erhalten, empfehlen wir die regelmäßige Reinigung des Geräts.

### Beim Wechseln der Filter

1. Reinigen Sie die Unterseite des Deckels, nachdem Sie diesen abgenommen haben.
2. Saugen Sie das Lufteinlassgitter mit einem weichen Bürstenaufsatz und/oder einem anderen geeigneten Aufsatz von innen ab.
3. Saugen Sie die kleinen Lufteinlassöffnungen mit einem weichen Bürstenaufsatz ab.

### Allgemeine Hinweise

1. Wischen Sie das Gehäuse außen mit einem weichen, sauberen Tuch feucht ab.
2. Verwenden Sie zur Reinigung keinesfalls Benzin, chemische Lösungen oder ätzende Stoffe, da diese die Oberfläche beschädigen können.
3. Achten Sie darauf, dass keine Fremdkörper in die Belüftungs- oder Luftaustrittöffnungen gelangen. Fremdkörper können zu einem Stromschlag oder zur Beschädigung des Geräts führen.
4. Führen Sie keine Reparaturen an elektrischen oder mechanischen Teilen des Blueair-Geräts selbst durch. Wenden Sie sich bitte an Ihren Händler vor Ort oder an Blueair, um Informationen zu den Garantiebedingungen zu erhalten.

---

### Kundendienst

Bei Fragen zur Blueair Classic Serie besuchen Sie bitte [www.blueair.com](http://www.blueair.com) oder wenden Sie sich an den Blueair-Händler in Ihrer Nähe.



---

### Garantiebedingungen

Die eingeschränkte Blueair-Garantie gilt nur, wenn das Gerät entsprechend der Anweisungen in dieser Bedienungsanleitung verwendet wird.



## Technische Daten: Classic 680i/605\*

CADR (cfm)**:	Tabakrauch	Staub	Pollen
	 <b>500</b>	 <b>500</b>	 <b>640</b>
<b>Raumgröße</b>	72 m²		
<b>Luftumwälzung pro Stunde (ACH)***</b>	5		
<b>Luftdurchsatz (Leistungsstufe 1-2-3)</b>	150-275-650 cfm		
<b>Größe (HxBxT):</b>	660 x 500 x 340 mm		
<b>Gewicht Produkt:</b>	16 kg		
<b>Stromverbrauch (Leistungsstufe 1-2-3)****</b>	15-65-100 W		
<b>Schalldruckpegel (Leistungsstufe 1-2-3)</b>	33-44-62 dB(A)		
<b>Filterwechselanzeige</b>	Ja		
<b>Optionen zur Geschwindigkeitsregelung</b>	<b>680i</b> <b>605</b>	1-2-3, berührungslos, Smartphone (autom. Modus) 1-2-3, berührungslos, Smartphone	
<b>Luftgütesensoren</b>	<b>680i</b> <b>605</b>	Eingebaute Sensoren für VOC, PM2.5, Temperatur und Luftfeuchtigkeit Keine Sensoren – optionale Anwendung mit Blueair Aware	

Das Gerät kann zur Gänze dem Recycling zugeführt werden.

Externe Netzwerkprobleme, die die Produktleistung beeinträchtigen, liegen außerhalb der Kontrolle von Blueair. Bitte wenden Sie sich für Unterstützung an Ihren Internetdienstanbieter.



\* Spezifikationen basieren auf den US-Modellen (120 VAC, 60 Hz mit Partikelfilter).

\*\* Der CADR-Wert gibt an, wie viel gefilterte Luft (Luftstrom) bei höchster Einstellung durch den Luftreiniger bereitgestellt wird, und wie gut das System Tabakrauch, Staub und Pollen aus der Luft entfernen kann (Wirksamkeit). Tests werden in Übereinstimmung mit ANSI/AHAM AC-1 durchgeführt. Die maximal möglichen CADR-Werte gemäß dieses Standards sind: Tabakrauch: 450 cfm./Staub: 400 cfm./Pollen: 450 cfm.

\*\*\* Die Luftumwälzung pro Stunde wird entsprechend der empfohlenen Raumgröße berechnet, wobei von 2,4 m hohen Decken ausgegangen wird. Bei kleineren Räumen erhöht sich die Luftumwälzung pro Stunde.

\*\*\*\* Die vorhandene elektrische Spannung und Frequenz beeinflussen den Stromverbrauch des Geräts. Der Stromverbrauch kann daher vom angegebenen Wert abweichen.

## Technische Daten: Classic 505\*

<b>CADR (cfm)**:</b>	Tabakrauch	Staub	Pollen
	 <b>400</b>	 <b>450</b>	 <b>450</b>
<b>Raumgröße</b>	65 m <sup>2</sup>		
<b>Luftumwälzung pro Stunde (ACH)***</b>	5		
<b>Luftdurchsatz (Leistungsstufe 1-2-3)</b>	130-240-520 cfm		
<b>Größe (HxBxT):</b>	660 x 500 x 340 mm		
<b>Gewicht Produkt:</b>	16 kg		
<b>Stromverbrauch (Leistungsstufe 1-2-3)****</b>	15-65-100 W		
<b>Schalldruckpegel (Leistungsstufe 1-2-3)</b>	33-44-62 dB(A)		
<b>Filterwechselanzeige</b>	Ja		
<b>Geschwindigkeitsregelung</b>	1-2-3, berührungslos, Smartphone (autom. Modus)		
<b>Luftgütesensoren</b>	Keine Sensoren – optionale Anwendung mit Blueair Aware		
	Das Gerät kann zur Gänze dem Recycling zugeführt werden.		

Externe Netzwerkprobleme, die die Produktleistung beeinträchtigen, liegen außerhalb der Kontrolle von Blueair. Bitte wenden Sie sich für Unterstützung an Ihren Internetdienstanbieter.

\* Spezifikationen basieren auf den US-Modellen (120 VAC, 60 Hz mit Partikelfilter).

\*\* Der CADR-Wert gibt an, wie viel gefilterte Luft (Luftstrom) bei höchster Einstellung durch den Luftreiniger bereitgestellt wird, und wie gut das System Tabakrauch, Staub und Pollen aus der Luft entfernen kann (Wirksamkeit). Tests werden in Übereinstimmung mit ANSI/AHAM AC-1 durchgeführt. Die maximal möglichen CADR-Werte gemäß dieses Standards sind: Tabakrauch: 450 cfm./Staub: 400 cfm./Pollen: 450 cfm.

\*\*\* Die Luftumwälzung pro Stunde wird entsprechend der empfohlenen Raumgröße berechnet, wobei von 2,4 m hohen Decken ausgegangen wird. Bei kleineren Räumen erhöht sich die Luftumwälzung pro Stunde.

\*\*\*\* Die vorhandene elektrische Spannung und Frequenz beeinflussen den Stromverbrauch des Geräts. Der Stromverbrauch kann daher vom angegebenen Wert abweichen.

Lea atentamente este manual del usuario antes de usar Blueair Classic series 500/600.

Nota:

Es posible que haya variaciones locales de estos modelos.

## Contenido

Información general .....	28
Descripción general de la unidad .....	29
Ajuste de la velocidad del ventilador (flujo de aire) .....	29
Información de seguridad .....	30
Ubicación de la unidad .....	31
Para comenzar .....	31
Panel de control y botones táctiles .....	32
Configuración de la aplicación móvil Blueair Friend .....	33
Filtros .....	34
Cambio de los filtros .....	35
Cuidado y mantenimiento .....	36
Especificaciones técnicas de Classic 680i/605 .....	37
Especificaciones técnicas de Classic 505 .....	38

## Información general

### Blueair series 500/600

Los purificadores de aire Blueair, series 500/600, son aptos para Wi-Fi y están disponibles en dos modelos. Los modelos 680i tienen sensores incorporados para PM 2.5, compuestos orgánicos volátiles (VOC, por sus siglas en inglés), temperatura/humedad y los modelos 605/505 no cuentan con sensores incorporados.

Los ajustes de los purificadores de aire se pueden hacer manualmente en cualquier lugar y momento a través de los botones táctiles en el panel de control ubicado debajo de la tapa rebatible o remotamente a través de la aplicación móvil Blueair Friend™.

### Modelos 680i

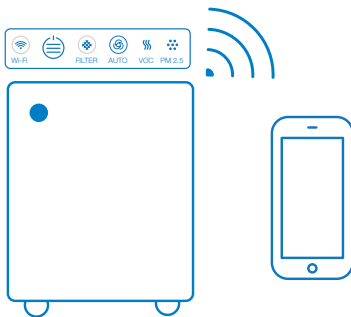

El purificador de aire también se puede regular de forma automática según las lecturas de la calidad del aire desde los sensores integrados (680i) o desde el monitor de calidad del aire externo opcional Blueair Aware™ (605, 505).

Para obtener información sobre cómo usar su purificador de aire junto con el monitor de calidad de aire Blueair Aware, consulte el manual del propietario de Blueair Aware y la información de ayuda.

### Modelos 605/505

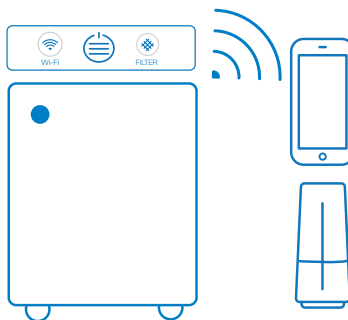

## Descripción general de la unidad

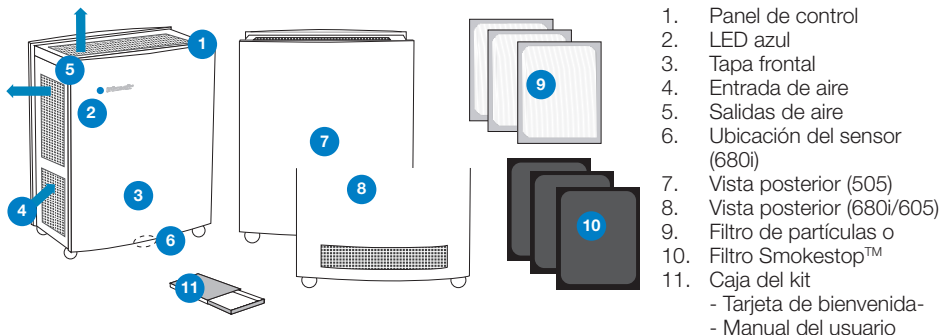

1. Panel de control
2. LED azul
3. Tapa frontal
4. Entrada de aire
5. Salidas de aire
6. Ubicación del sensor (680i)
7. Vista posterior (505)
8. Vista posterior (680i/605)
9. Filtro de partículas o
10. Filtro Smokestop™
11. Caja del kit
  - Tarjeta de bienvenida-
  - Manual del usuario

## Ajuste de la velocidad del ventilador (flujo de aire)

Consulte la tabla a continuación para ver las diferentes opciones disponibles para controlar su purificador de aire.

Opciones de control	680i	605 (505)
Control manual mediante botones táctiles en el panel de control.	Min Speed 1    Speed 2    Max Speed 3 	Min Speed 1    Speed 2    Max Speed 3 
Remotamente, mediante la aplicación móvil Blueair Friend.		
Modo automático basado en las lecturas de calidad de aire desde los sensores incorporados. Esta función se puede activar mediante el botón táctil en el panel de control o mediante la aplicación móvil Blueair Friend.		
Modo automático basado en las lecturas de calidad de aire desde el monitor de calidad de aire externo Blueair Aware. Esta función se activa mediante la aplicación móvil Blueair Friend.		

Se recomienda utilizar velocidad máxima para una limpieza inicial rápida, durante el día o cuando el aire está muy contaminado. Durante la noche se recomienda usar la velocidad mínima.

## Información de seguridad

Los purificadores de aire Blueair 605(505) y 680i son dispositivos eléctricos. Lea las instrucciones de seguridad antes de usar la unidad, y tome las precauciones necesarias para reducir el riesgo de incendios, descargas eléctricas o lesiones. **La garantía limitada de Blueair se aplica solo si la unidad se usa de acuerdo con estas instrucciones.**



**ADVERTENCIA:** Indica una situación peligrosa que, si no se evita, puede provocar lesiones graves o fatales.



**PRECAUCIÓN:** Indica una situación peligrosa que, si no se evita, puede provocar lesiones menores o moderadas.

### Información general



**ADVERTENCIA:** Para evitar situaciones peligrosas, un cable de alimentación dañado siempre debe ser reemplazado por el fabricante, el agente de servicio o una persona con cualificaciones similares.

- Conecte directamente el cable de alimentación con toma de tierra incluido junto con la unidad del purificador de aire Blueair en una toma eléctrica apropiada con descarga a tierra. *(Consulte la etiqueta de potencia de servicio en la unidad)*
- No altere de ningún modo el enchufe.

### Uso previsto



**PRECAUCIÓN:** Supervise a los niños/as para asegurarse de que no jueguen con el dispositivo.

- Este dispositivo no está pensado para que lo usen personas (entre ellos niños/as) con capacidades físicas, sensoriales o mentales disminuidas, o falta de experiencia y conocimiento, excepto de manera supervisada o con capacitación acerca del uso del dispositivo por parte de una persona responsable por su seguridad.

## Ubicación de la unidad



**Coloque** la unidad en una ubicación donde el aire pueda circular (ingresar, egresar y transitar) libremente por la unidad.



**No coloque** la unidad a una distancia menor de 4" (10 cm) de otro objeto.



**No coloque** la unidad directamente sobre accesorios blandos, como colchones o ropa de cama.



**No coloque** la unidad cerca de fuentes de calor, como radiadores, chimeneas u hornos.



**No coloque** la unidad cerca de áreas húmedas, como baños o cuartos de lavado, donde pueda entrar en contacto con agua.



**No coloque** la unidad al aire libre.

## Para comenzar

### Conexión del purificador de aire: 680i, 605 y 505

Siga las instrucciones a continuación para conectar su purificador de aire con la aplicación móvil Blueair Friend. Luego, puede activar el control remoto.

#### Paso 1

Conecte el cable de alimentación fijo en una toma eléctrica de pared con descarga a tierra. Si tiene una unidad con un cable de alimentación extraíble, conecte el cable de manera firme y completa en el conector del cable de alimentación empotrado, ubicado en la parte inferior de la unidad, antes de conectar el otro extremo del cable de alimentación en una toma eléctrica de pared con descarga a tierra.

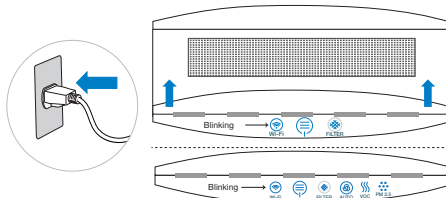

Abra la tapa abatible y presione el botón táctil de velocidad de flujo de aire. Cuando el símbolo de Wi-Fi comience a parpadear, el purificador de aire se puede sincronizar con la aplicación móvil Blueair Friend.

#### Paso 2

Descargue la aplicación móvil Blueair Friend en su smartphone desde su tienda de aplicaciones (Apple App Store o Google Play).

#### Paso 3

Conecte la unidad con la aplicación móvil Blueair Friend. Inicie la aplicación y siga las instrucciones.

Después de conectar su purificador de aire con la aplicación móvil Blueair Friend, puede utilizar esta última para controlar la unidad remotamente y ajustar la configuración.

## Panel de control y botones táctiles

El panel de control y los botones táctiles se ubican debajo de la tapa abatible (consulte el Paso 2 “Encendido de la unidad”). Un círculo gris alrededor del botón táctil indica que está inactivo. Cuando la unidad está encendida, todos los botones táctiles en el panel de control (salvo el control de velocidad de Airflow) se atenuarán después de 20 segundos. Para que los botones táctiles se iluminen nuevamente, toque el panel de control.

### Botones táctiles del panel de control de Classic 605 (505)



Wi-Fi

Estado gris: APAGADO (sin Wi-Fi)



1 barra azul de estado: velocidad mínima



Estado “parpadeante”: sin conexión; el Wi-Fi está listo para conectar.



2 barras azules de estado: velocidad media



Estado gris y azul  
Wi-Fi conectado



3 barras azules de estado: velocidad máxima



Control de velocidad de flujo de aire  
Estado gris: APAGADO



Filtro  
Estado gris y azul: todavía no se necesita reemplazar el filtro.



Estado de color azul y todas las barras de color gris:  
el cable de alimentación está conectado.



Estado naranja: reemplazar el filtro y reiniciar manteniendo presionado el botón durante 5 segundos



## Botones táctiles del panel de control de Classic 680i



### Indicador de VOC

Estado azul: de niveles de contaminación excelentes a moderados  
Estado naranja: de niveles de contaminación leves a altos



### Velocidad automática

Círculo de estado azul: la unidad está encendida

Símbolo de estado gris: la velocidad automática está APAGADA

Símbolo de estado azul: la velocidad automática está ENCENDIDA



### Indicador PM2.5

Estado azul: de niveles de contaminación excelentes a moderados

Estado naranja: de niveles de contaminación leves a altos

Para obtener más información sobre contaminación y niveles límite, consulte la aplicación móvil Blueair Friend.

## Configuración de la aplicación móvil Blueair Friend

Tenga en cuenta que primero debe agregar su unidad de purificador de aire a la aplicación móvil Blueair Friend antes de poder controlar la siguiente configuración mediante la aplicación:



### Ajustar la velocidad del flujo de aire

Alterna entre las velocidades del ventilador 1, 2 y 3.



### Ajustar la intensidad del indicador LED

Cambia la intensidad del LED para las lámparas que sean visibles.



### Seguro para niños

Regula su capacidad de controlar la unidad de purificador de aire a través del panel de control de la unidad.



### Auto mode

Controla automáticamente la velocidad del ventilador de acuerdo con las lecturas de los sensores incorporados (solo en los modelos "i") o del monitor de calidad de aire externo Blueair Aware.



### Modo nocturno

Permite la activación/desactivación de ciertas configuraciones en momentos específicos.

## Filtros

### Información general

La unidad se entrega con tres filtros HEPASilent™ ya instalados.

Los filtros de partículas eliminan:



PM2.5



Polvo



Polen



Caspa de  
animales



Moho



Partículas

Los filtros Smokestop™ eliminan todos los contaminantes mencionados y también los siguientes:



Ácaros



Bacterias



Compuestos  
orgánicos voláti-  
les (VOC, por sus  
siglas en inglés)



Humo



Sustancias  
químicas



Olores produ-  
cidos al cocinar

**¡IMPORTANTE!** Use solo filtros Blueair originales para garantizar el funcionamiento adecuado de la unidad y para poder acceder a la cobertura total de la garantía.

### Lista de control del filtro

A fin de facilitar la búsqueda futura del filtro indicado, complete el siguiente registro de cliente y conserve el presente manual del usuario como referencia. En la parte inferior de la unidad puede encontrar el número de modelo y el número de serie de este producto.

**Número de modelo** \_\_\_\_\_ **Nombre del distribuidor** \_\_\_\_\_

**Número de serie** \_\_\_\_\_ **Dirección del distribuidor** \_\_\_\_\_

**Fecha de compra** \_\_\_\_\_ **Número de teléfono** \_\_\_\_\_

### Programa de suscripción de filtros de Blueair

En algunos países, ofrecemos un conveniente programa de suscripción de filtros. Póngase en contacto con su distribuidor Blueair local para averiguar si el programa está disponible para usted.

## ¡IMPORTANTE!

Siempre apague y desconecte la unidad del suministro de energía antes de cambiar los filtros, realizar tareas de limpieza o procedimientos de mantenimiento.

## Cambio de los filtros

### Paso 1

Quite la tapa.  
(Consulte "Cuidado y mantenimiento", paso 1).

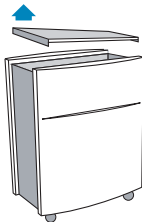

### Paso 2

Retire el filtro superior.

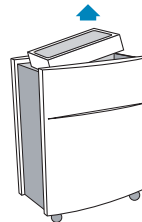

### Paso 3

Retire los dos filtros laterales.  
(Consulte "Cuidado y mantenimiento", pasos 2 y 3).

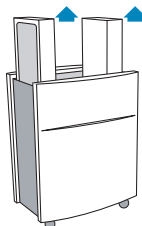

### Paso 4

Inserte ambos filtros Blueair de reemplazo en las ranuras laterales. Asegúrese de que las palabras **out/up** (afuera/arriba) **estén hacia afuera**.

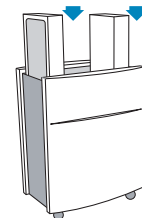

### Paso 5

Inserte el tercer filtro Blueair de reemplazo en la parte superior de la unidad. Asegúrese de que las palabras **OUT/UP** (afuera/arriba) **estén hacia arriba**.

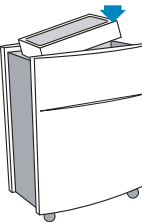

### Paso 6

Vuelva a colocar la tapa en su lugar y conecte la unidad en el suministro de energía.

Ahora la unidad está lista para usarse.

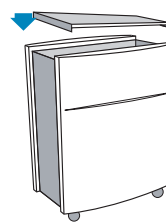

Estado naranja: reemplazar el filtro y reiniciar manteniendo presionado el botón durante 5 segundos

## Cuidado y mantenimiento

Recomendamos realizar una limpieza de rutina para que la unidad se mantenga en perfectas condiciones.

### Al cambiar los filtros

1. Limpie la parte posterior de la tapa luego de retirarla.
2. Aspire la parrilla de entrada de aire desde el interior con un cepillo suave y/u otro accesorio adecuado.
3. Aspire las entradas pequeñas de aire con un accesorio de cepillo suave.

### Información general

1. Limpie el exterior de la unidad con un paño suave, limpio y húmedo.
2. Nunca debe utilizar gasolina, solventes químicos ni materiales corrosivos para tareas de limpieza, ya que estos agentes pueden dañar la superficie.
3. No permita el ingreso de objetos extraños en las aberturas de ventilación o escape. Esto puede causar descargas eléctricas o dañar la unidad.
4. No intente reparar ni ajustar por su cuenta ninguna de las funciones eléctricas o mecánicas en la unidad Blueair. Comuníquese con un distribuidor local o con Blueair para obtener información sobre la garantía.

---

### Ayuda y atención



Si tiene alguna pregunta sobre la Blueair serie Classic, visite [www.blueair.com](http://www.blueair.com) o póngase en contacto con el distribuidor de Blueair local.

---

### Información sobre la garantía

La garantía limitada de Blueair se aplica solo si la unidad se usa de acuerdo con las instrucciones incluidas en este manual.

## Especificaciones técnicas\* de Classic 680i/605

Velocidad de producción de aire limpio (CADR**, por sus siglas en inglés).	Humo	Polvo	Polen
	 <b>500</b>	 <b>500</b>	 <b>640</b>
<b>Tamaño del ambiente</b>	775 pies cuadrados (72 m <sup>2</sup> )		
<b>Renovación de aire por hora (ACH, por sus siglas en inglés)***</b>	5		
<b>Flujo de aire (en velocidad 1-2-3)</b>	150-275-650 cfm		
<b>Tamaño (Alto x Ancho x Profundidad):</b>	26 x 20 x 13 pulg. (660 x 500 x 340 mm)		
<b>Peso del producto:</b>	35 libras (16 kg)		
<b>Consumo de energía (en velocidad 1-2-3)****</b>	15-65-100 W		
<b>Nivel de presión sonora (en velocidad 1-2-3)</b>	33-44-62 dB(A)		
<b>Indicador de reemplazo del filtro</b>	Sí.		
<b>Opciones de control de velocidad</b>	<b>680i</b>	1-2-3, no táctil, smartphone (modo automático)	
	<b>605</b>	1-2-3, no táctil, smartphone	
<b>Sensores de calidad del aire</b>	<b>680i</b>	Sensores incorporados para VOC, PM2.5, temperatura y humedad	
	<b>605</b>	Sin sensores; uso opcional con Blueair Aware	
	<p style="text-align: right;">* Toda la unidad es reciclable.</p>		

Los problemas de red externos que afecten el rendimiento del producto están fuera del control de Blueair. Para obtener ayuda, comuníquese con su proveedor de servicio de Internet.



\* Especificaciones basadas en modelos estadounidenses (120 V CA, 60 Hz con filtro de partículas).

\*\* El CADR indica la cantidad de aire filtrado que suministra el purificador de aire (flujo de aire) cuando funciona en la configuración más alta y la proporción en que el sistema elimina el humo de tabaco del aire (eficiencia). Las pruebas se realizan de acuerdo con ANSI/AHAM AC-1. Los valores nominales máximos posibles de CADR según este estándar son los siguientes: humo de tabaco, 450 cfm; polvo, 400 cfm; polen, 450 cfm.

\*\*\* La renovación de aire por hora se calcula según las dimensiones recomendadas para el ambiente, considerando cielos rasos de 8 pies (2,4 m). En el caso de habitaciones más pequeñas, la renovación de aire por hora aumenta.

\*\*\*\* La frecuencia y la tensión eléctrica disponible afectan el consumo energético de la unidad. Por lo tanto, este consumo podría diferir del valor estipulado.

## Especificaciones técnicas\* de Classic 505

Velocidad de producción de aire limpio (CADR**, por sus siglas en inglés).	Humo  400	Polvo  450	Polen  450
<b>Tamaño del ambiente</b>	698 pies cuadrados (65 m <sup>2</sup> )		
<b>Renovación de aire por hora (ACH, por sus siglas en inglés)***</b>	5		
<b>Flujo de aire (en velocidad 1-2-3)</b>	130-240-520 cfm		
<b>Tamaño (Alto x Ancho x Profundidad):</b>	26 x 20 x 13 pulg. (660 x 500 x 340 mm)		
<b>Peso del producto:</b>	35 libras (16 kg)		
<b>Consumo de energía (en velocidad 1-2-3)****</b>	15-65-100 W		
<b>Nivel de presión sonora (en velocidad 1-2-3)</b>	33-44-62 dB(A)		
<b>Indicador de reemplazo del filtro</b>	Sí.		
<b>Opciones de control de velocidad</b>	1-2-3, no táctil, smartphone (modo automático)		
<b>Sensores de calidad del aire</b>	Sin sensores; uso opcional con Blueair Aware		
	Toda la unidad es reciclable.		

Los problemas de red externos que afecten el rendimiento del producto están fuera del control de Blueair. Para obtener ayuda, comuníquese que su proveedor de servicio de Internet.

\* Especificaciones basadas en modelos estadounidenses (120 V CA, 60 Hz con filtro de partículas).

\*\* El CADR indica la cantidad de aire filtrado que suministra el purificador de aire (flujo de aire) cuando funciona en la configuración más alta y la proporción en que el sistema elimina el humo de tabaco del aire (eficiencia). Las pruebas se realizan de acuerdo con ANSI/AHAM AC-1. Los valores nominales máximos posibles de CADR según este estándar son los siguientes: humo de tabaco, 450 cfm; polvo, 400 cfm; polen, 450 cfm.

\*\*\* La renovación de aire por hora se calcula según las dimensiones recomendadas para el ambiente, considerando cielos rasos de 8 pies (2,4 m). En el caso de habitaciones más pequeñas, la renovación de aire por hora aumenta.

\*\*\*\* La frecuencia y la tensión eléctrica disponible afectan el consumo energético de la unidad. Por lo tanto, este consumo podría diferir del valor estipulado.

Avant d'utiliser Blueair Classic 500 et 600 series, veuillez lire attentivement ce manuel d'utilisation.

Remarque:  
Ces modèles peuvent varier localement.

## Table des matières

Informations générales .....	40
L'aperçu de l'appareil .....	41
Réglage du débit d'air (de ventilation) .....	41
Consignes de sécurité .....	42
Placer l'appareil .....	43
Démarrage .....	43
Le panneau de commande et les touches .....	44
Les paramètres de l'application mobile Blueair Friend .....	45
Filtres .....	46
Changer de filtre .....	47
Entretien .....	48
Les spécifications techniques du Classic 680i/605 .....	49
Les spécifications techniques du Classic 505 .....	50

## Informations générales

### Blueair 500/600 series

Les purificateurs d'air Blueair 500/600 series sont dotés d'une fonction wi-fi et ils sont disponibles en deux modèles. Les modèles 680i disposent de capteurs intégrés : PM2.5, COV et température/humidité ; les modèles 605/505 ne comportent pas de capteur intégré.

Les réglages des purificateurs d'air peuvent être modifiés partout et à tout moment manuellement soit en utilisant les touches du panneau de commande se trouvant sous le cache rabattable soit à distance via l'application mobile Blueair Friend™.

### modèles 680i

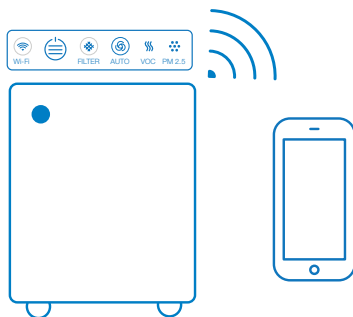

Le purificateur d'air peut être contrôlé également automatiquement en fonction des mesures de la qualité d'air effectuées par les capteurs intégrés (680i) ou par l'outil de surveillance de la qualité d'air Blueair Aware™ (optionnel et non intégré) (605, 505).

Pour plus d'informations sur l'utilisation du purificateur d'air avec l'outil de surveillance de la qualité d'air Blueair Aware, veuillez vous reporter au manuel d'utilisation du Blueair Aware et aux informations d'aide.

### modèles 605/505

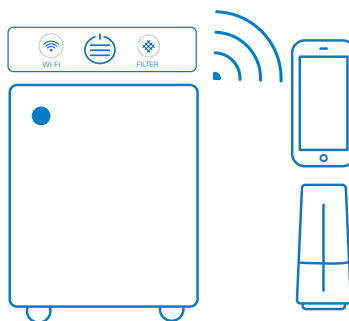



## L'aperçu de l'appareil

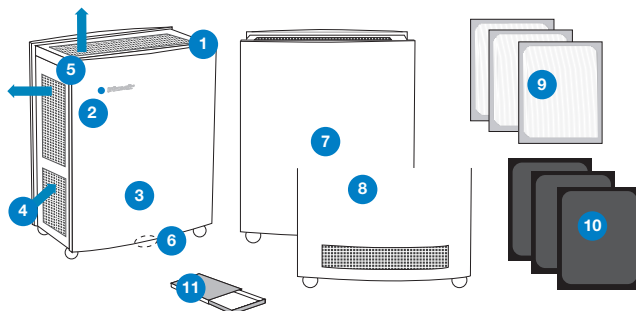

1. Panneau de commande
2. Témoin LED bleu
3. Cache avant
4. Entrée d'air
5. Sorties d'air
6. Emplacement du capteur (680i)
7. Vue arrière (505)
8. Vue arrière (680i/605)
9. Filtre à particules ou
10. Filtre Smokestop™
11. Kit
  - Carte de bienvenue
  - Manuel d'utilisation

## Réglage du débit d'air (de ventilation)

Veuillez consulter le tableau ci-dessous pour découvrir les différentes options disponibles pour commander le purificateur d'air.

Options de commande	680i	605 (505)
Commande manuelle à l'aide des touches du panneau de commande		
À distance avec l'application mobile Blueair Friend.		
Mode automatique basé sur les mesures de la qualité d'air effectuées par les capteurs intégrés. Cette fonction peut être activée à l'aide des touches du panneau de commande ou via l'application mobile Blueair Friend.		
Mode automatique basé sur les mesures de la qualité d'air effectuées par l'outil de surveillance de la qualité d'air Blueair Aware (non intégré). Cette fonction peut être activée via l'application mobile Blueair Friend.		

Le débit maximal est recommandé pour un premier nettoyage rapide, une utilisation en journée ou en cas d'air fortement pollué. Le débit minimal est recommandé pour une utilisation de nuit.

## Consignes de sécurité

Les purificateurs d'air Blueair 605 (505) et 680i sont des appareils électriques. Veuillez lire les consignes de sécurité avant toute utilisation et prenez les précautions nécessaires afin de réduire tout risque d'incendie, d'électrocution ou de blessures. **La garantie limitée Blueair s'applique uniquement si l'appareil est utilisé selon ces instructions.**



**ATTENTION :** Indique une situation dangereuse qui, si elle n'est pas évitée, pourrait entraîner la mort ou de blessures graves.



**PRUDENCE :** Indique une situation dangereuse qui, si elle n'est pas évitée, pourrait entraîner de blessures légères ou modérées.

### Informations générales



**ATTENTION :** Afin d'éviter tout danger, le remplacement des cordons d'alimentation endommagés doit toujours être effectué par le fabricant, un réparateur ou une personne qualifiée.

- Utilisez le cordon d'alimentation mis à la terre fourni avec votre purificateur d'air Blueair et branchez-le directement à une prise de courant mise à la terre. *(Consultez l'étiquette comportant les spécifications collée sur votre appareil.)*
- Ne modifiez pas la fiche de quelque façon que ce soit.

### Utilisation prévue



**PRUDENCE :** Surveillez les enfants pour vous assurer qu'ils ne jouent pas avec l'appareil.

- Cet appareil n'est pas destiné à être utilisé par des personnes (y compris des enfants) ayant des capacités physiques, sensorielles ou mentales réduites, ou un manque d'expérience et de connaissances, à moins qu'ils ne soient sous surveillance ou qu'ils n'aient été informés, par la personne responsable de leur sécurité, de la manière d'utiliser cet appareil.

## Placer l'appareil



**Placez** l'appareil dans un endroit où l'air peut circuler librement à l'intérieur et à l'extérieur de l'appareil ainsi que tout autour.



**Ne placez pas** l'appareil à moins de 10 cm d'autres objets.



**Ne placez pas** l'appareil directement sur ou contre des textiles d'ameublement tels que la literie ou le linge de maison.



**Ne placez pas** l'appareil près de sources de chaleur telles que les radiateurs, les cheminées ou les fours.



**Ne placez pas** l'appareil près de zones humides, telles que les salles de bains ou les buanderies, où il peut entrer en contact avec de l'eau.



**Ne placez pas** l'appareil à l'extérieur.

## Démarrage

### Connecter votre purificateur d'air – 680i, 605 et 505

Suivez les instructions ci-dessous pour connecter votre purificateur d'air à l'application mobile Blueair Friend. Vous pourrez ensuite activer la commande à distance.

#### Étape 1

Branchez le câble électrique fixe dans une prise murale mise à la terre. Si votre appareil possède un câble amovible, branchez le câble fermement et complètement dans la fiche en retrait se trouvant en bas de l'appareil avant de brancher l'autre bout du câble dans la prise murale mise à la terre.

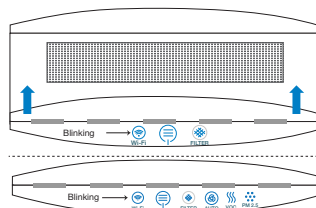
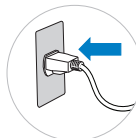

Soulevez le cache rabattable et appuyez sur la touche de réglage du débit d'air. Lorsque le symbole indiquant le wi-fi commence à clignoter, le purificateur d'air est prêt à être appairé avec l'application mobile Blueair Friend.

#### Étape 2

Téléchargez l'application mobile Blueair Friend sur votre smartphone à partir de la boutique d'applications (Apple App Store ou Google Play).

#### Étape 3

Connectez votre appareil à l'application mobile Blueair Friend. Démarrez l'application et suivez les consignes.

Une fois votre purificateur d'air connecté à l'application mobile Blueair Friend, vous pourrez utiliser l'application pour commander votre appareil à distance et régler les paramètres.

## Le panneau de commande et les touches

Le panneau de commande et les touches se trouvent sous le cache rabattable (voir Étape 2 « Démarrer le purificateur d'air »). Le cercle grisé autour d'une touche indique que celle-ci est désactivée. Lorsque l'appareil est allumé, toutes les touches du panneau de commande (excepté la touche de commande du débit d'air) s'éteignent au bout de 20 secondes. Touchez le panneau de commande, et les touches s'allument de nouveau.

### Les touches du panneau de commande du Classic 605 (505)



Wi-Fi

Grisé – ARRÊT (pas de wi-fi)



1 barre bleue – débit minimal



Clignotement – pas de connexion. La connexion wi-fi est prête à être établie.



2 barres bleues – débit moyen



Grisé et bleu  
Connexion wi-fi établie



3 barres bleues – débit maximal



Commande du débit d'air  
Grisé – ARRÊT



Filtere

Grisé et bleu – actuellement pas de filtre de rechange requis.



Le témoin s'allume en bleu et toutes les barres sont grisées – le cordon d'alimentation est branché.



Orange – remplacez le filtre et réinitialisez en appuyant pendant 5 secondes.

## Les touches du panneau de commande du Classic 680i

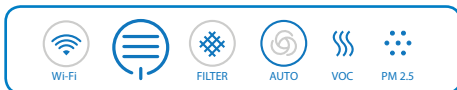

### Témoin COV

Bleu – niveaux de pollution :  
d'« excellent » à « modéré »  
Orange – niveaux de pollution :  
de « faible » à « élevé »



### Débit automatique

Cercle bleu – l'appareil est allumé  
Symbole grisé – débit automatique  
DÉSACTIVÉ  
Symbole bleu – débit automatique  
ACTIVÉ



### Témoin PM2.5

Bleu – niveaux de pollution : d'« excel-  
lent » à « modéré ».  
Orange – niveaux de pollution : de «  
faible » à « élevé ».

Voir l'application mobile Blueair Friend pour plus d'informations sur les niveaux de pollution et les valeurs seuils.

---

## Les paramètres de l'application mobile Blueair Friend

Veillez noter que vous devez d'abord ajouter votre purificateur d'air à l'application mobile Blueair Friend avant de pouvoir commander les réglages suivants via l'application :



### Réglage du débit d'air

Modifie le débit de ventilation : 1, 2 ou 3.



### Réglage de l'intensité des témoins LED

Modifie l'intensité des témoins LED visibles.



### Verrouillage enfants

Modifie votre capacité de commander le purificateur d'air à l'aide du panneau de commande de l'appareil.



### Mode automatique

Commande automatiquement le débit de ventilation en se basant sur les mesures effectuées par les capteurs intégrés (uniquement dans le cas des modèles « i ») ou par l'outil de surveillance de la qualité d'air Blueair Aware (non intégré).



### Mode « Nuit »

Permet d'activer/de désactiver certains réglages à des moments donnés.

## Filtres

### Informations générales

L'appareil est livré avec trois filtres HEPASilent™ déjà en place.

Les **filtres à particules** nettoient :



les PM2.5



la poussière



le pollen



les poils  
d'animaux



les moisissures



les particules

Les **filtres Smokestop™** nettoient tous les polluants cités ci-dessus en plus des suivants :



les acariens  
détriticoles



les bactéries



les COV



la fumée



les produits  
chimiques



les odeurs de  
cuisine

**IMPORTANT !** Utilisez uniquement les filtres Blueair afin de garantir un fonctionnement correct de votre appareil ainsi que pour être éligible à une couverture complète par la garantie.

### Liste de vérification du filtre

Pour faciliter la sélection du filtre adapté à l'avenir, veuillez remplir le fichier client ci-dessous et conserver ce manuel d'utilisation pour référence. Le numéro du modèle et le numéro de série de ce produit se trouvent sur le dessous de l'appareil.

**Numéro du modèle** \_\_\_\_\_ **Nom du revendeur** \_\_\_\_\_

**Numéro de série** \_\_\_\_\_ **Adresse du revendeur** \_\_\_\_\_

**Date d'achat** \_\_\_\_\_ **Numéro de téléphone** \_\_\_\_\_

### Programme d'abonnement aux filtres Blueair

Ce service, particulièrement pratique, est disponible dans certains pays – contactez votre revendeur Blueair local pour savoir si vous pouvez vous y abonner.

### IMPORTANT !

Éteignez et débranchez toujours l'appareil de la prise secteur avant de procéder au changement des filtres, au nettoyage ou à l'entretien.

## Changer de filtre

### Étape 1

Ôtez le couvercle.  
(Voir « Entretien Étape 1 ».)

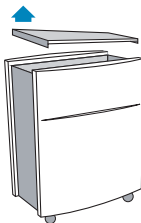

### Étape 2

Ôtez le filtre supérieur.

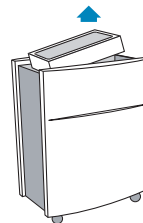

### Étape 3

Ôtez les deux filtres latéraux.  
(Voir « Entretien Étapes 2 et 3 ».)

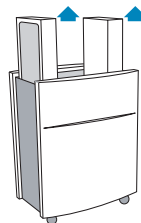

### Étape 4

Insérez les deux filtres de recharge Blueair dans les emplacements latéraux prévus. Assurez-vous que l'inscription « **out/up** » soit visible sur l'**extérieur**.

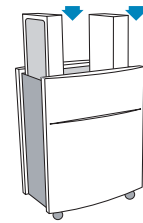

### Étape 5

Insérez le troisième filtre de recharge Blueair dans l'emplacement supérieur. Assurez-vous que l'inscription « **OUT/UP** » soit visible sur l'**extérieur**.

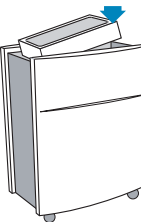

### Étape 6

Remettez le couvercle en place et branchez l'appareil sur le secteur.  
L'appareil peut être maintenant utilisé.

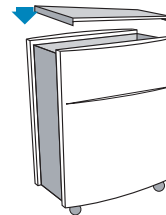

Orange – remplacez le filtre et réinitialisez en appuyant pendant 5 secondes.

## Entretien

Nous vous recommandons de nettoyer régulièrement votre appareil afin de le conserver en excellent état.

### Lors du changement des filtres

1. Nettoyez le dessous du couvercle après l'avoir ôté.
2. Aspirez la grille d'entrée d'air de l'intérieur en utilisant une brosse douce et/ou un autre accessoire adapté.
3. Aspirez les petites ouvertures d'entrée d'air avec une brosse douce.

### Informations générales

1. Essuyez l'extérieur de l'appareil avec un chiffon doux, propre et humide.
2. Ne nettoyez jamais avec de l'essence, des solvants chimiques ou un matériau corrosif, car ces agents peuvent endommager la surface.
3. Ne laissez pas d'objets étrangers pénétrer dans les ouvertures de ventilation ou d'évacuation. Cela risquerait de provoquer une électrocution ou d'endommager l'appareil.
4. Ne tentez pas de réparer ou de régler vous-même des fonctions électriques ou mécaniques quelconques sur votre appareil Blueair. Contactez votre détaillant local ou Blueair pour toute information portant sur la garantie.

---

### Assistance

En cas de questions sur les modèles Blueair Classic series, veuillez consulter le site [www.blueair.com](http://www.blueair.com) ou contacter votre revendeur Blueair local.



---

### Informations sur la garantie

La garantie limitée Blueair s'applique uniquement si l'appareil est utilisé selon les instructions de ce manuel.



## Les spécifications techniques du Classic 680i/605\*



CADR (cfm)**:	Fumée	Poussière	Pollen
	 <b>500</b>	 <b>500</b>	 <b>640</b>
<b>Surface de la pièce</b>	775 pieds carrés (72 m <sup>2</sup> )		
<b>Changements d'air par heure***</b>	5		
<b>Flux d'air (vitesse 1-2-3)</b>	150-275-650 cfm		
<b>Taille (HxLxP) :</b>	660 x 500 x 340 mm		
<b>Poids du produit :</b>	16 kg		
<b>Consommation énergétique (Vitesse 1-2-3)****</b>	15-65-100 W		
<b>Niveau sonore (vitesse 1-2-3)</b>	33-44-62 dB(A)		
<b>Voyant de remplacement du filtre</b>	Oui		
<b>Options de contrôle de la vitesse</b>	<b>680i</b> <b>605</b>	1-2-3, non tactile, smartphone (mode automatique) 1-2-3, non tactile, smartphone	
<b>Capteurs de qualité d'air</b>	<b>680i</b> <b>605</b>	Capteurs intégrés : PM2.5, COV et température/humidité Pas de capteur – option d'utilisation avec Blueair Aware	

L'appareil peut être entièrement recyclé.

Blueair ne peut contrôler les problèmes au niveau du réseau externe qui peuvent affecter les performances du produit. Veuillez contacter votre Fournisseur d'Accès Internet pour assistance.

- \* Caractéristiques techniques sur la base de modèles américains (120 VCA, 60 Hz avec filtre à particules).
- \*\* Le CADR (débit d'air propre) indique le volume d'air purifié délivré par le purificateur d'air (débit d'air) lorsqu'il fonctionne à sa capacité maximale, ainsi que le degré d'élimination des polluants de l'air que sont la fumée de tabac, la poussière et le pollen (efficacité). Les tests sont effectués en conformité avec la norme ANSI/AHAM AC-1. Selon cette norme, les classifications CADR maximales possibles sont : 450 pi<sup>3</sup>/min pour la fumée de tabac ; 400 pi<sup>3</sup>/min pour la poussière ; et 450 pi<sup>3</sup>/min pour le pollen.
- \*\*\* Le nombre de changements d'air par heure est calculé en fonction des dimensions recommandées pour la pièce, en supposant une hauteur de plafond de 2,4 m (8 pieds). Pour les pièces de plus petites dimensions, le nombre de changements d'air par heure va augmenter.
- \*\*\*\* La tension et la fréquence électriques disponibles ont une incidence sur la consommation énergétique de l'appareil. La consommation énergétique peut donc être différente de la valeur indiquée.

## Les spécifications techniques du Classic 505\*

CADR (cfm)**:	Fumée	Poussière	Pollen
	 <b>400</b>	 <b>450</b>	 <b>450</b>
<b>Surface de la pièce</b>	698 pieds carrés (65 m <sup>2</sup> )		
<b>Changements d'air par heure***</b>	5		
<b>Flux d'air (vitesse 1-2-3)</b>	130-240-520 cfm		
<b>Taille (HxLxP) :</b>	660 x 500 x 340 mm		
<b>Poids du produit :</b>	16 kg		
<b>Consommation énergétique (Vitesse 1-2-3)****</b>	15-65-100 W		
<b>Niveau sonore (vitesse 1-2-3)</b>	33-44-62 dB(A)		
<b>Voyant de remplacement du filtre</b>	Oui		
<b>Options de contrôle de la vitesse</b>	1-2-3, non tactile, smartphone (mode automatique)		
<b>Capteurs de qualité d'air</b>	Pas de capteur – option d'utilisation avec Blueair Aware		

L'appareil peut être entièrement recyclé.

Blueair ne peut contrôler les problèmes au niveau du réseau externe qui peuvent affecter les performances du produit. Veuillez contacter votre Fournisseur d'Accès Internet pour assistance.

- \* Caractéristiques techniques sur la base de modèles américains (120 VCA, 60 Hz avec filtre à particules).
- \*\* Le CADR (débit d'air propre) indique le volume d'air purifié délivré par le purificateur d'air (débit d'air) lorsqu'il fonctionne à sa capacité maximale, ainsi que le degré d'élimination des polluants de l'air que sont la fumée de tabac, la poussière et le pollen (efficacité). Les tests sont effectués en conformité avec la norme ANSI/AHAM AC-1. Selon cette norme, les classifications CADR maximales possibles sont : 450 pi<sup>3</sup>/min pour la fumée de tabac ; 400 pi<sup>3</sup>/min pour la poussière ; et 450 pi<sup>3</sup>/min pour le pollen.
- \*\*\* Le nombre de changements d'air par heure est calculé en fonction des dimensions recommandées pour la pièce, en supposant une hauteur de plafond de 2,4 m (8 pieds). Pour les pièces de plus petites dimensions, le nombre de changements d'air par heure va augmenter.
- \*\*\*\* La tension et la fréquence électriques disponibles ont une incidence sur la consommation énergétique de l'appareil. La consommation énergétique peut donc être différente de la valeur indiquée.

Przed przystąpieniem do korzystania z urządzenia Blueair Classic serii 500 i 600 należy dokładnie zapoznać się z niniejszą instrukcją.

Uwaga:  
istnieją również lokalne wersje omawianych urządzeń.

## Spis treści

Informacje ogólne .....	52
Schemat urządzenia .....	53
Regulacja prędkości wentylatora (przepływu powietrza) .....	53
Informacje dotyczące bezpieczeństwa .....	54
Umieszczenie urządzenia .....	55
Wprowadzenie .....	55
Panel sterowania i przyciski dotykowe .....	56
Ustawienia aplikacji mobilnej Blueair Friend .....	57
Filtry .....	58
Wymiana filtrów .....	59
Utrzymanie i konserwacja .....	60
Specyfikacja techniczna modelu Classic 680i/605 .....	61
Specyfikacja techniczna modelu Classic 505 .....	62

## Informacje ogólne

### Blueair 500/600 series

Oczyszczacze powietrza Blueair serii 500/600 dostępne są w dwóch modelach, które można obsługiwać za pomocą sieci Wi-Fi. Model 680i ma wbudowane czujniki PM2.5 (cząstek stałych), VOC (lotnych związków organicznych) oraz temperatury/wilgotności, natomiast modele 605/505 nie mają czujników.

Oczyszczacze powietrza można regulować w dowolnym momencie — ręcznie, za pomocą przycisków dotykowych na panelu sterowania umieszczonym pod uchylną pokrywką lub zdalnie, za pośrednictwem aplikacji mobilnej Blueair Friend™.

### Modele 680i

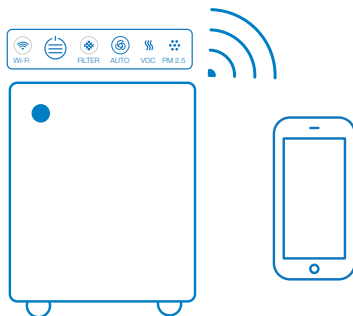

### Modele 605/505

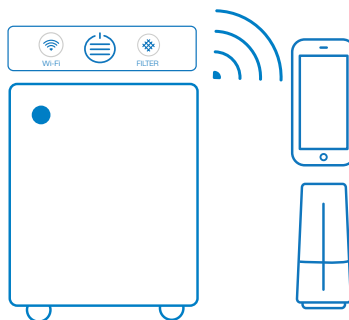

Oczyszczacz powietrza może też być poddany automatycznej regulacji w zależności od odczytów dotyczących jakości powietrza wbudowanych czujników (680i) lub opcjonalnego monitora jakości powietrza na zewnątrz Blueair Aware™ (605,505).

Więcej na temat korzystania z oczyszczacza powietrza łącznie z monitorem jakości powietrza Blueair Aware można dowiedzieć się z instrukcji obsługi urządzenia Blueair Aware oraz z informacji w zakresie wsparcia użytkownika.

## Schemat urządzenia

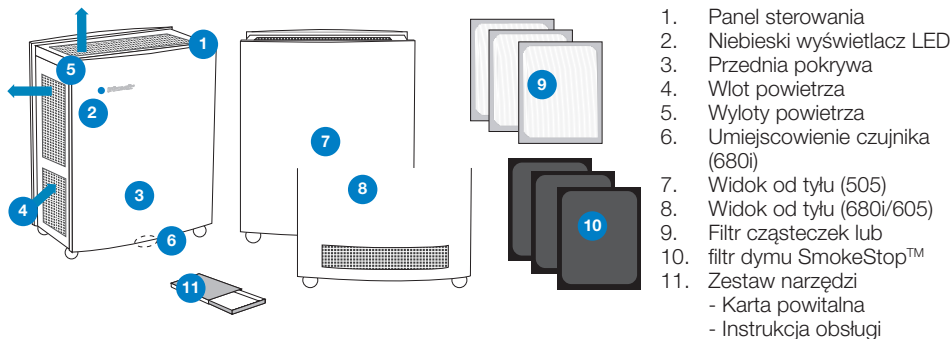

1. Panel sterowania
2. Niebieski wyświetlacz LED
3. Przednia pokrywa
4. Wlot powietrza
5. Wyloty powietrza
6. Umiejscowienie czujnika (680i)
7. Widok od tyłu (505)
8. Widok od tyłu (680i/605)
9. Filtr cząsteczek lub filtr dymu SmokeStop™
10. Zestaw narzędzi
  - Karta powitalna
  - Instrukcja obsługi

## Regulacja prędkości wentylatora (przepływu powietrza)

W poniższej tabeli zestawiono różne dostępne opcje sterowania oczyszczaczem powietrza.

Opcje sterowania	680i	605 (505)
Sterowanie ręczne za pomocą przycisków dotykowych na panelu sterowania	Min Speed 1    Speed 2    Max Speed 3 	Min Speed 1    Speed 2    Max Speed 3 
Sterowanie zdalne za pośrednictwem aplikacji mobilnej Blueair Friend.		
Tryb automatyczny oparty na odczytach jakości powietrza z wbudowanych czujników. Funkcję można uruchomić za pomocą przycisku dotykowego na panelu sterowania lub za pośrednictwem aplikacji mobilnej Blueair		
Tryb automatyczny oparty na odczytach jakości powietrza z zewnętrznego monitora jakości powietrza Blueair Aware. Funkcję można uruchomić za pośrednictwem aplikacji mobilnej Blueair Friend		

Prędkość maksymalną zaleca się do szybkiego wstępnego oczyszczenia, do stosowania w ciągu dnia lub w przypadku silnie zanieczyszczonego powietrza. W nocy zaleca się stosować prędkość minimalną.

## Informacje dotyczące bezpieczeństwa

Oczyszczacze powietrza Blueair 605 (505) i 680i to urządzenia elektryczne. Zaleca się przeczytać instrukcję bezpiecznego użytkowania i zastosować niezbędne środki ostrożności, aby zmniejszyć ryzyko pożaru, porażenia prądem lub obrażeń ciała. **Ograniczona gwarancja Blueair jest ważna wyłącznie pod warunkiem, że urządzenie jest użytkowane zgodnie z instrukcjami.**



**OSTRZEŻENIE:** oznacza niebezpieczną sytuację, która, jeśli nastąpi, może doprowadzić do śmierci lub poważnych obrażeń.



**UWAGA:** oznacza niebezpieczną sytuację, która, jeśli nastąpi, może doprowadzić do łagodnych lub umiarkowanych obrażeń.

### Ogólne



**OSTRZEŻENIE: aby uniknąć niebezpieczeństwa, uszkodzony przewód zasilający musi każdorazowo zostać wymieniony przez producenta, serwisanta lub odpowiednio wykwalifikowaną osobę.**

- Należy podłączyć uziemiony przewód zasilający dostarczony wraz z oczyszczaczem powietrza Blueair bezpośrednio do odpowiedniego, uziemionego gniazda elektrycznego. (Zapoznaj się z etykietą znamionową dot. napięcia prądu na urządzeniu)
- Do not alter the plug in any way.

### Przeznaczenie urządzenia



**UWAGA: Nie wolno pozwalać dzieciom bawić się urządzeniem.**

- Urządzenie nie jest przeznaczone do użytkowania przez osoby (w tym dzieci) o ograniczonej sprawności fizycznej, czuciowej lub umysłowej, bez doświadczenia i wiedzy, chyba że będą one nadzorowane lub zostaną poinstruowane na temat korzystania z tego urządzenia przez osobę odpowiedzialną za ich bezpieczeństwo.

## Umieszczenie urządzenia



Urządzenie **należy umieścić** w miejscu zapewniającym przepływ powietrza do i z urządzenia oraz wokół niego.



**Nie należy** umieszczać urządzenia w odległości mniejszej niż 10 cm od innego obiektu.



**Nie należy** umieszczać urządzenia bezpośrednio na miękkich elementach wyposażenia, takich jak pościel lub bielizna pościelowa ani naprzeciw nich.



**Nie należy** umieszczać urządzenia w pobliżu źródeł ciepła, takich jak kaloryfery, kominki lub piece.



**Nie należy** umieszczać urządzenia w pobliżu pomieszczeń mokrych, takich jak łazienki czy pralnie, gdzie istnieje ryzyko kontaktu z wodą.



**Nie należy** umieszczać urządzenia na zewnątrz.

## Wprowadzenie

### Podłączenie oczyszczacza powietrza 680i, 605 lub 505

Aby podłączyć oczyszczacz powietrza do aplikacji mobilnej Blueair Friend, należy wykonać poniższe kroki. Umożliwi to uruchomienie zdalnego sterowania.

#### Krok 1

Podłączyć mocowany na stałe przewód zasilania do uziemionego gniazdka ściennego. W przypadku urządzeń z odłączanym przewodem zasilania mocno wciśnąć przewód do zagłębionego gniazda na przewód zasilania znajdującego się u spodu urządzenia, a następnie podłączyć drugi koniec przewodu do uziemionego gniazdka ściennego.

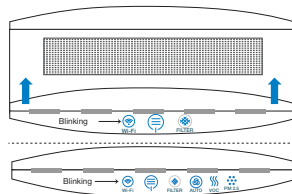
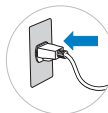

Otworzyć uchylną kłapkę i nacisnąć przycisk dotykowy prędkości przepływu powietrza. Gdy kontrolka Wi-Fi zacznie migać, można sparować oczyszczacz powietrza z aplikacją mobilną Blueair Friend.

#### Krok 2

Pobrać aplikację Blueair Friend na smartfona ze sklepu z aplikacjami (Apple App Store lub Google Play).

#### Krok 3

Podłączyć urządzenie do aplikacji mobilnej Blueair Friend. Uruchomić aplikację i postępować zgodnie ze wskazówkami.

Po podłączeniu oczyszczacza powietrza do aplikacji mobilnej Blueair Friend można korzystać z aplikacji do zdalnego sterowania urządzeniem i konfigurowania ustawień.

## Panel sterowania i przyciski dotykowe

Panel sterowania i przyciski znajdują się pod uchylną pokrywką (patrz krok 2 w rozdziale „Uruchamianie urządzenia”). Szara obwódka wokół przycisku dotykowego oznacza jego nieaktywność. Kiedy urządzenie jest włączone, wszystkie przyciski dotykowe na panelu sterowania (oprócz regulatora prędkości przepływu powietrza) zostaną wygaszone po 20 sekundach. Stuknij panel sterowania, aby z powrotem rozjaśnić przyciski dotykowe.

### Przyciski dotykowego na panelu sterowania modelu



#### Wi-Fi

Status: kolor szary – WYŁĄCZONE (brak Wi-Fi)



Status: 1 niebieski pasek – prędkość minimalna



Status: miganie – brak połączenia Wi-Fi gotowe do podłączenia.



Status: 2 niebieskie paski – prędkość średnia



Status: kolor szary i niebieski Wi-Fi podłączone



Status: 3 niebieskie paski – prędkość maksymalna



#### Regulacja prędkości przepływu powietrza

Status: kolor szary – WYŁĄCZONA



#### Filtr

Status: kolor szary i niebieski – nie ma potrzeby wymiany filtra.



Niebieski status i wszystkie paski szare – kabel zasilania jest podłączony.



Status: kolor pomarańczowy – wymień filtr i zresetuj, naciskając przycisk przez 5 sekund.



## Przyciski dotykowe na panelu sterowania modelu Classic 680i

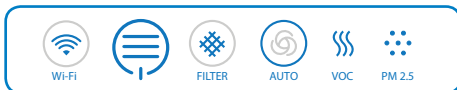

### Wskaźnik VOC (lotnych związków organicznych)

Status: kolor niebieski – poziomy zanieczyszczeń

od braku zanieczyszczeń do umiarkowanych

Status: kolor pomarańczowy – poziomy zanieczyszczeń

od niewielkich do wysokich

Więcej informacji na temat zanieczyszczenia i poziomów progowych można znaleźć w aplikacji mobilnej Blueair Friend.



### Automatyczna prędkość

Status: niebieska obwódka – urządzenie włączone

Status: szary symbol – funkcja prędkości automatycznej WYŁĄCZONA

Status: niebieski symbol – funkcja prędkości automatycznej WŁĄCZONA



### Wskaźnik PM2.5 (cząsteczek stałych)

Status: kolor niebieski – poziomy zanieczyszczeń od braku do umiarkowanych

Status: kolor pomarańczowy – poziomy zanieczyszczeń od niewielkich

do wysokich

## Ustawienia aplikacji mobilnej Blueair Friend

Należy pamiętać, aby w pierwszej kolejności dodać oczyszczacz powietrza do aplikacji mobilnej Blueair Friend, by móc konfigurować następujące ustawienia za pośrednictwem aplikacji:



### Ustawianie prędkości przepływu powietrza

Ustawia prędkość wentylatora na 1, 2 lub 3.



### Ustawianie intensywności wyświetlacza LED

Zmienia intensywność wyświetlacza LED dla widocznych kontroltek.



### Zabezpieczenie przed dziećmi

Konfiguruje dostęp do funkcji sterowania oczyszczaczem powietrza za pomocą panelu sterowania urządzenia.



### Tryb automatyczny

Automatycznie dostosowuje prędkość wentylatora na podstawie odczytów z wbudowanych czujników (wyłącznie w przypadku modeli oznaczonych „i”) lub z zewnętrznego monitora jakości powietrza Blueair Aware.



### Tryb nocny

Umożliwia uruchamianie/wyłączanie niektórych ustawień o określonych porach.

## Filtry

### Informacje ogólne

Urządzenie jest dostarczane z trzema zainstalowanymi filtrami HEPASilent™

Filtry cząsteczek pochłaniają:



PM2.5 (cząstki stałe)



Kurz



Pył



Łupież zwierzęcy



Pleśń



Cząstki

Filtry Smokestop™ pochłaniają wszystkie powyższe zanieczyszczenia, a ponadto:



Roztocza



Bakterie



Lotne związki organiczne



Dym



Substancje chemiczne



Zapachy kuchenne

**WAŻNE!** Należy używać wyłącznie oryginalnych filtrów Blueair, aby zapewnić prawidłowe działanie urządzenia i nie utracić pełnego zakresu gwarancji.

### Wykaz czynności związanych z filtrami

Aby ułatwić znalezienie odpowiedniego filtra w razie przyszłej konieczności, prosimy o wypełnienie poniższej karty klienta i zachowanie niniejszej instrukcji w celach referencyjnych. Numer modelu i numer seryjny produktu znajdują się na spodzie urządzenia.

**Numer modelu** \_\_\_\_\_ **Nazwa sprzedawcy** \_\_\_\_\_

**Numer seryjny** \_\_\_\_\_ **Adres sprzedawcy** \_\_\_\_\_

**Data kupna** \_\_\_\_\_ **Numer telefonu** \_\_\_\_\_

### Filtry Blueair – program subskrypcji

Ta wygodna usługa jest dostępna w niektórych krajach. Należy skontaktować się z lokalnym sprzedawcą Blueair, aby dowiedzieć się więcej o możliwościach dołączenia do programu.

## WAŻNE!

Należy pamiętać, aby każdorazowo przed wymianą filtrów, czyszczeniem lub przeprowadzeniem czynności konserwacyjnych wyłączyć urządzenie i odłączyć zasilanie urządzenia.

## Wymiana filtrów

### Krok 1

Zdjąć pokrywę.  
(Patrz „Utrzymanie i konserwacja” – krok 1).

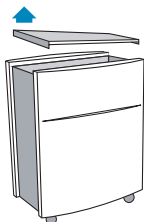

### Krok 2

Wyjąć górny filtr.

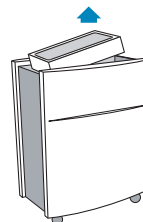

### Krok 3

Wyjąć oba filtry boczne.  
(Patrz „Utrzymanie i konserwacja” – krok 2 i 3).

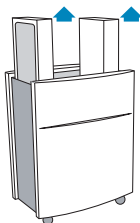

### Krok 4

Włożyć oba nowe filtry wymienne Blueair do otworów bocznych. Upewnić się, że napisy **out/up** są skierowane **na zewnątrz**.

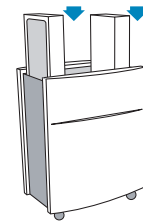

### Krok 5

Zamontować trzeci nowy filtr wymienny Blueair w górnej części urządzenia. Upewnić się, że napisy **OUT/UP** są skierowane **w górę**.

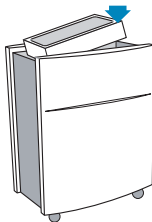

### Krok 6

Zatrzasnąć pokrywę i podłączyć zasilanie.  
Urządzenie jest gotowe do użytku.

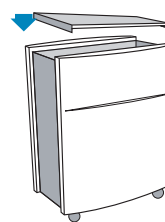

Status: kolor pomarańczowy – wymień filtr i zresetuj, naciskając przycisk przez 5 sekund.

## Utrzymanie i konserwacja

Zalecamy przeprowadzać rutynowe czyszczenie w celu utrzymania urządzenia w dobrym stanie.

### Podczas wymiany filtrów

1. Przetrzeć spód pokrywy po wyjęciu filtra.
2. Odkurzyć kratę wlotu powietrza od wewnętrznej strony za pomocą miękkiej szczotki i/lub innego odpowiedniego przyrządu.
3. Odkurzyć małe wloty powietrza miękką szczotką.

### Ogólne

1. Przetrzeć obudowę urządzenia miękką, czystą, wilgotną szmatką.
2. Nigdy nie używać do czyszczenia benzyny, rozpuszczalników chemicznych lub materiałów żrących, ponieważ substancje te mogą uszkodzić powierzchnię.
3. Nie wolno dopuszczać do tego, aby ciała obce dostawały się do otworów wentylacyjnych lub wydechowych. Może to spowodować porażenie prądem lub uszkodzenie urządzenia.
4. Nie podejmować się samodzielnej naprawy ani samodzielnego dostosowania żadnych funkcji mechanicznych lub elektrycznych urządzenia Blueair. Skontaktować się z lokalnym sprzedawcą lub firmą Blueair, aby otrzymać informacje na temat gwarancji.

---

### Pomoc i wsparcie



W razie jakichkolwiek pytań dotyczących serii produktów Blueair Classic można odwiedzić stronę [www.blueair.com](http://www.blueair.com) lub skontaktować się z lokalnym sprzedawcą urządzeń Blueair.

---

### Informacje o gwarancji

Ograniczona gwarancja Blueair jest ważna wyłącznie pod warunkiem, że urządzenie jest użytkowane zgodnie z wytycznymi zawartymi w niniejszej instrukcji.

## Specyfikacja techniczna modelu Classic 680i/605\*

<b>CADR (szybkość dostarczania szybkiego powietrza**</b>	Dym	Kurz	Pył
	 <b>500</b>	 <b>500</b>	 <b>640</b>
<b>Powierzchnia pomieszczenia</b>	775 ft <sup>2</sup> (72 m <sup>2</sup> )		
<b>Wymiana powietrza na godzinę (ACH)***</b>	5		
<b>Prędkość przepływu powietrza (Prędkość 1-2-3)</b>	150-275-650 cfm		
<b>Wymiary (wys. x szer. x dł.):</b>	660 x 500 x 340 mm		
<b>Waga produktu:</b>	16 kg		
<b>Zużycie energii (Prędkość 1-2-3)****</b>	15-65-100 W		
<b>Poziom ciśnienia akustycznego (Prędkość 1-2-3)</b>	33-44-62 dB(A)		
<b>Kontrolka wymiany filtra</b>	Tak		
<b>Opcje kontroli prędkości</b>	<b>680i</b>	1 - 2 - 3, bezdotykowo, smartfon (tryb automatyczny)	
	<b>605</b>	1 - 2 - 3, bezdotykowo, smartfon	
<b>Opcja regulacji prędkości</b>	<b>680i</b>	Wbudowane czujniki VOC (lotnych substancji organicznych), PM2.5 (cząstek stałych), temperatury i wilgotności	
	<b>605</b>	Brak czujników – opcjonalnie można podłączyć monitor Blueair Aware	

Urządzenie można w całości poddać recyklingowi.

Blueair nie ma wpływu na problemy z siecią zewnętrzną oddziałujące na pracę produktu. W celu uzyskania pomocy prosimy o kontakt z dostawcą Internetu.



\* Dane techniczne oparte na modelach ze Stanów Zjednoczonych (120 VAC, 60 Hz z filtrem cząstek stałych).

\*\* CADR wskazuje, jaki jest przepływ przefiltrowanego powietrza przez odświeżacz powietrza działający w najwyższym trybie oraz pokazuje skuteczność systemu w usuwaniu dymu tytoniowego, kurzu i pyłków z powietrza. Testy zostały przeprowadzone według standardu ANSI/AHAM AC-1. Najwyższe możliwe oceny CADR według tego standardu to: dym tytoniowy: 450 cfm, kurz 400 cfm, pyłki 450 cfm.

\*\*\* Wymiana powietrza w ciągu godziny jest obliczana dla zalecanych wymiarów pomieszczenia, zakładając wysokość 8 stóp (2,4 m). Dla mniejszych pomieszczeń liczba wymian powietrza w ciągu godziny będzie wyższa.

\*\*\*\* Dostępne napięcie elektryczne i częstotliwość napięcia wpływa na poziom zużycia energii przez urządzenie. Dlatego też rzeczywiste zużycie energii może różnić się od podanej wartości.

## Specyfikacja techniczna modelu Classic 505\*

CADR (szybkość dostarczania szybkiego powietrza**	Dym	Kurz	Pył
	 <b>400</b>	 <b>450</b>	 <b>450</b>
<b>Powierzchnia pomieszczenia</b>	698 ft2 (65 m <sup>2</sup> )		
<b>Wymiana powietrza na godzinę (ACH)***</b>	5		
<b>Prędkość przepływu powietrza (Prędkość 1-2-3)</b>	130-240-520 cfm		
<b>Wymiary (wys. x szer. x dł.):</b>	660 x 500 x 340 mm		
<b>Waga produktu</b>	16 kg		
<b>Zużycie energii (Prędkość 1-2-3)****</b>	15-65-100 W		
<b>Poziom ciśnienia akustycznego (Prędkość 1-2-3)</b>	33-44-62 dB(A)		
<b>Kontrolka wymiany filtra</b>	Tak		
<b>Opcje kontroli prędkości</b>	1 - 2 - 3, bezdotykowo, smartfon (tryb automatyczny)		
<b>Czujniki jakości powietrza</b>	Brak czujników – opcjonalnie można podłączyć monitor Blueair Aware		

Urządzenie można w całości poddać recyklingowi.

Blueair nie ma wpływu na problemy z siecią zewnętrzną oddziałujące na pracę produktu. W celu uzyskania pomocy prosimy o kontakt z dostawcą Internetu.

\* Dane techniczne oparte na modelach ze Stanów Zjednoczonych (120 VAC, 60 Hz z filtrem cząstek stałych).

\*\* CADR wskazuje, jaki jest przepływ przefiltrowanego powietrza przez odświeżacz powietrza działający w najwyższym trybie oraz pokazuje skuteczność systemu w usuwaniu dymu tytoniowego, kurzu i pyłków z powietrza. Testy zostały przeprowadzone według standardu ANSI/AHAM AC-1. Najwyższe możliwe oceny CADR według tego standardu to: dym tytoniowy: 450 cfm, kurz 400 cfm, pyłki 450 cfm.

\*\*\* Wymiana powietrza w ciągu godziny jest obliczana dla zalecanych wymiarów pomieszczenia, zakładając wysokość 8 stóp (2,4 m). Dla mniejszych pomieszczeń liczba wymian powietrza w ciągu godziny będzie wyższa.

\*\*\*\* Dostępne napięcie elektryczne i częstotliwość napięcia wpływa na poziom zużycia energii przez urządzenie. Dlatego też rzeczywiste zużycie energii może różnić się od podanej wartości.

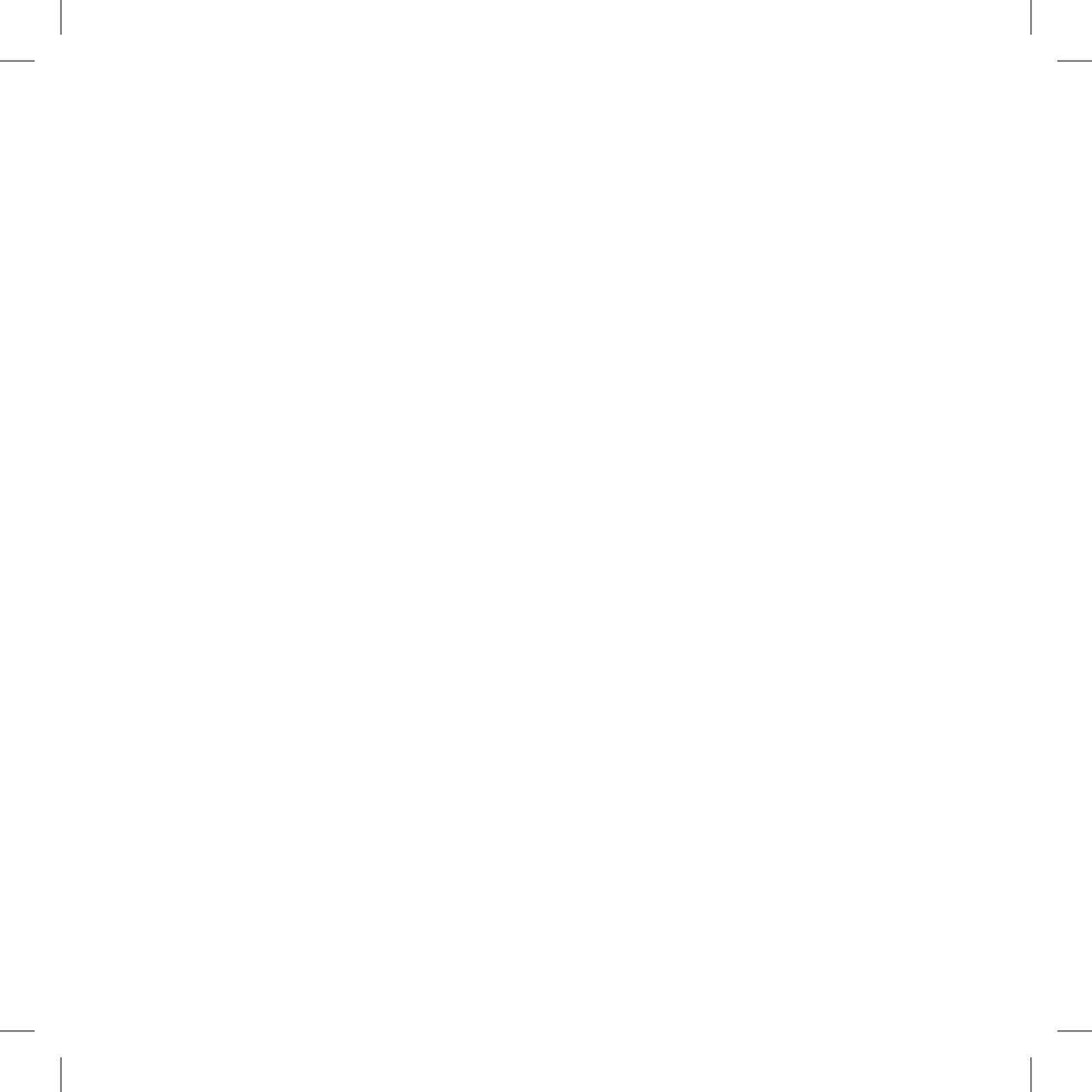



[www.blueair.com](http://www.blueair.com)

**Blueair AB**

Danderydsgatan 11  
SE-114 26 Stockholm  
Sweden  
Tel: +46 8 679 45 00  
Fax: +46 8 679 45 45  
info@blueair.se

**Blueair Inc.**

Suite 1900,  
100 N LaSalle Street  
Chicago, IL 60602  
Tel: +1 888 258 3247  
Fax: +1 312 727 1153  
info@blueair.com

900090\_GL500-600\_E\_UM\_Rev00

**Blueair India Pvt. Ltd.**

Embassy of Sweden  
Nyaya Marg, Chanakyapuri  
New Dehli – 110021  
Tel: +91 11 4606 7121  
Fax: +91 11 4606 7120  
india@blueair.se

**Blueair (Shanghai) Trading Co. Ltd.**

Rm 1005 City Gateway  
No. 398 North Caoxi Road  
Xuhui Distr, Shanghai  
Tel: +86 21 6091 0981  
Fax: +86 21 6091 0989  
info@blueair.cn