

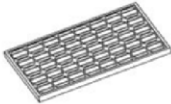



## Montageanleitung FLEXI Einstellbarer Montagesatz Art.-No.: ST-0001

### 1. Produktlist:

Serial No.	Definition	Picture	Size(MM)	Remarks
1	Montage		/	1
2-1	A		1140	2
2-2	B		1040	2
2-3	C		575	2
3	M8 Sterngriffschraube		/	6
4	M8*24 Inbusschraube		M8*24	4
5	M8 Stopmutter		M8	10

### 2. Installationsdiagramm:

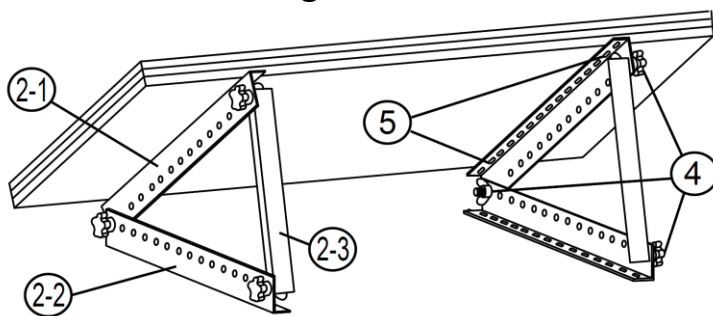

### 3. Solar Panel Installationsmöglichkeiten: Horizontale oder vertikale Montage

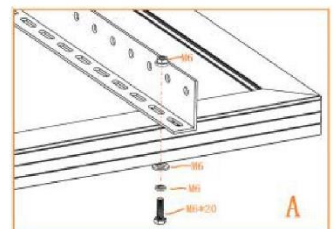
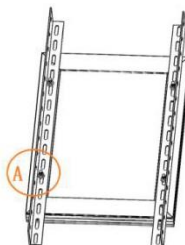
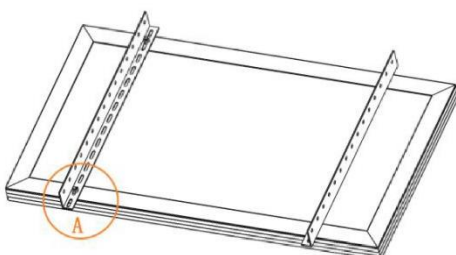

## 4. Verstellbare Installation:

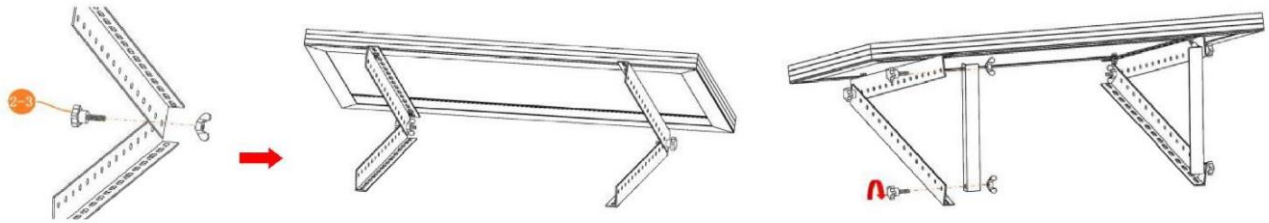

## 5. Montage abgeschlossen:



### Hinweis:

Bitte montieren Sie sorgfältig nach unseren bereit gestellten Installationsschritten.  
Kontaktieren Sie uns, wenn sich Änderungen an den Installationsschritten ergeben.

- Halten Sie sich zu Ihrer Sicherheit strikt an die Betriebsanweisungen für die Verwendung von Werkzeugen.
- Bitte achten Sie darauf, dass sich die Zuleitungskabel auf der Rückseite des Panels befinden.
- Einige Teile der Halterung sind scharfkantig, tragen Sie daher bitte Handschuhe, um Verletzungen zu vermeiden.
- Sollten Sie bei der Montage Probleme haben, setzen Sie sich bitte mit uns in Verbindung!