

NYKO DUALIES™

Motion Controller Set • Joy-Con™ Alternative
for/pour/para/für/er/voor/para/のため SWITCH

USER MANUAL

Item# 87240

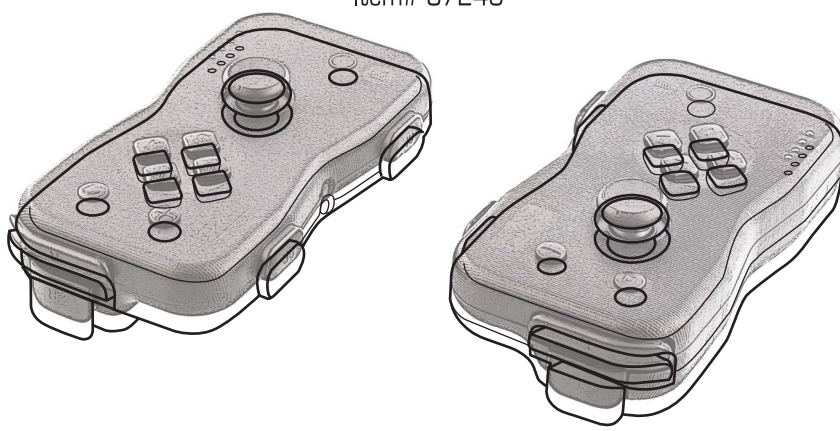

Visit us online:
Visitez-nous sur Internet:
Visitanos este en línea:
Besuchen Sie uns in:
Visitateci online:
Bezoek ons online:
Visite-Nos online em:
この製品をオンラインで登録

NYKO®

IN-HOUSE CUSTOMER SUPPORT:
Email: customersupport@nyko.com
Phone: +1-888-400-6956

www.nyko.com

Nyko and Dualies are trademarks of Nyko Technologies, Inc. Nintendo® and Nintendo Switch™ are either registered trademarks or trademarks of Nintendo® Corporation in the United States and/or other countries. This is a Nyko product and is not endorsed, manufactured or distributed by Nintendo® Corporation. ©2018 Nyko Technologies, Inc. All Rights Reserved

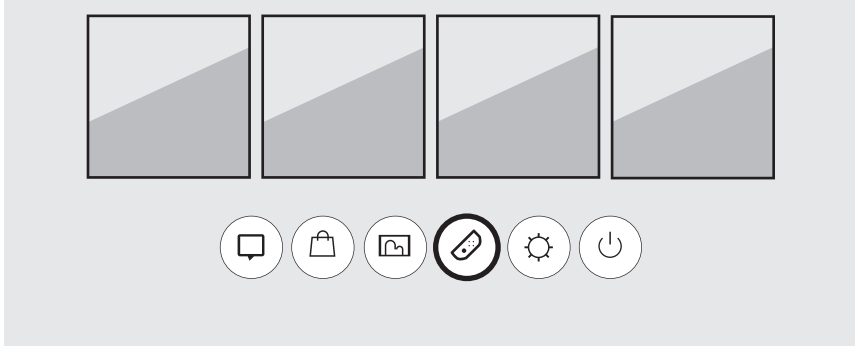
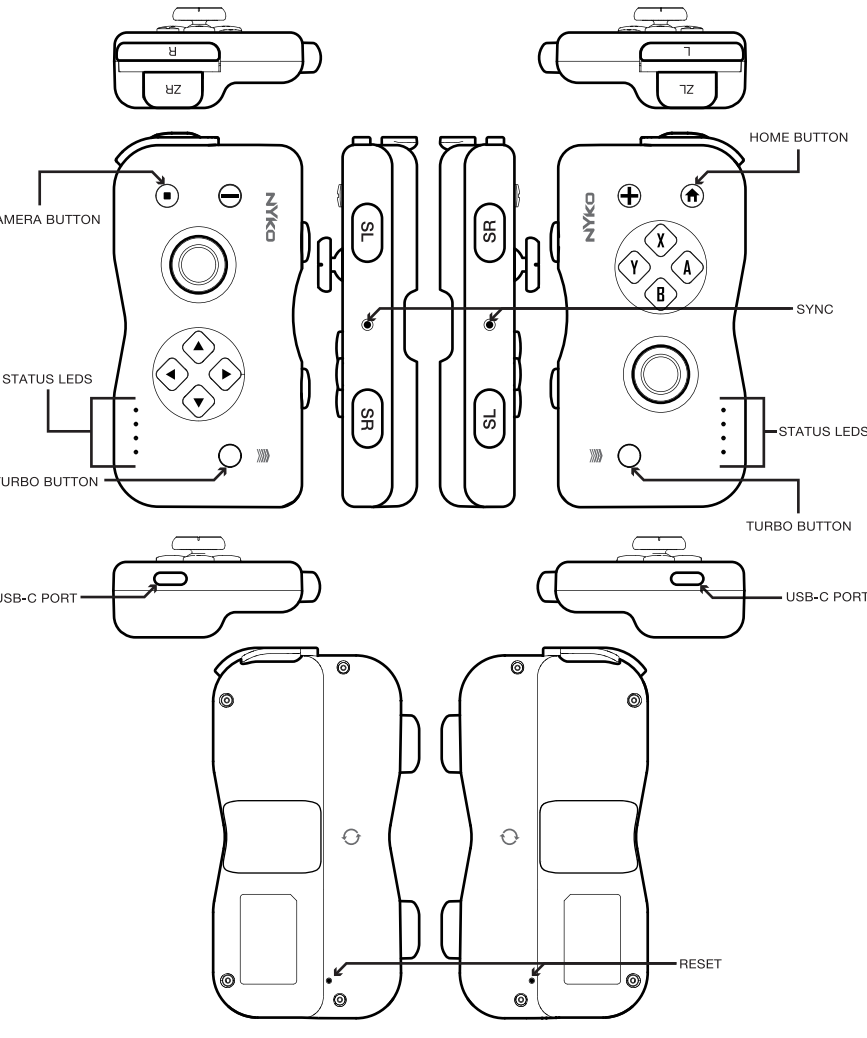
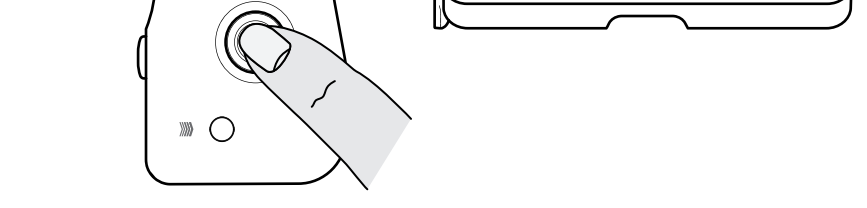
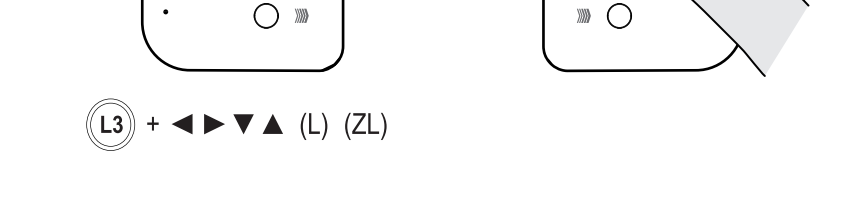
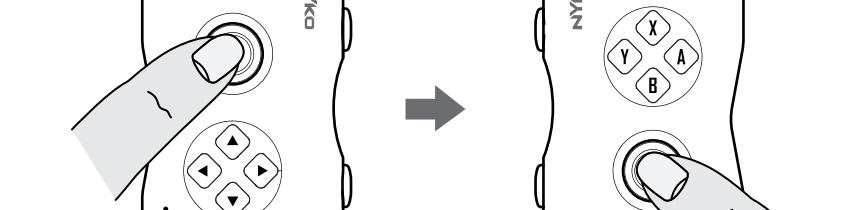
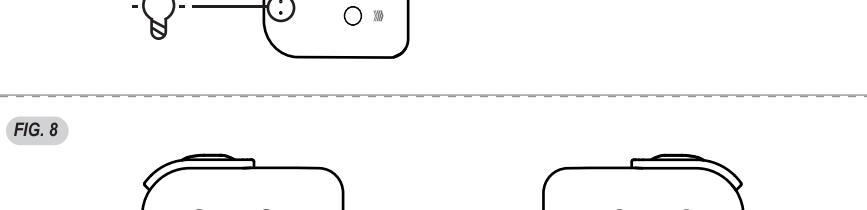
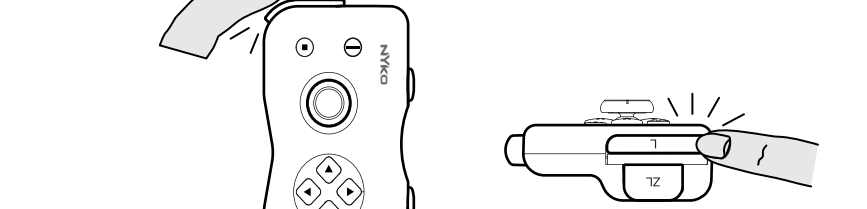
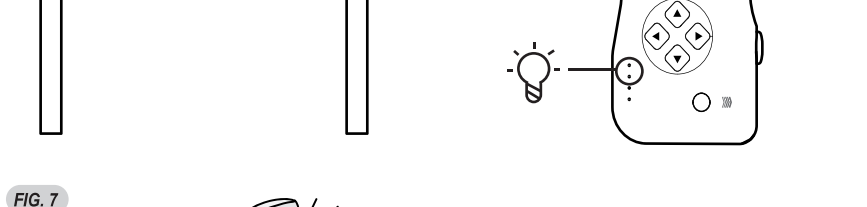
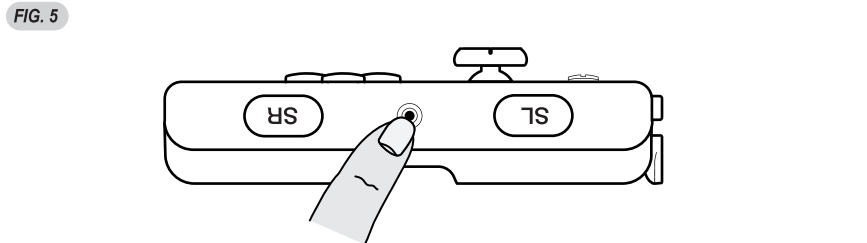
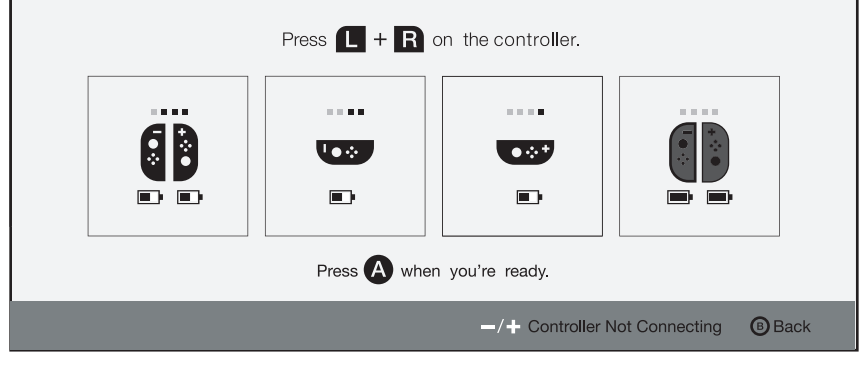
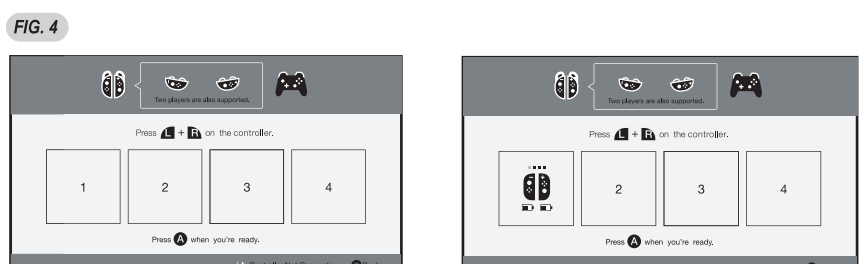
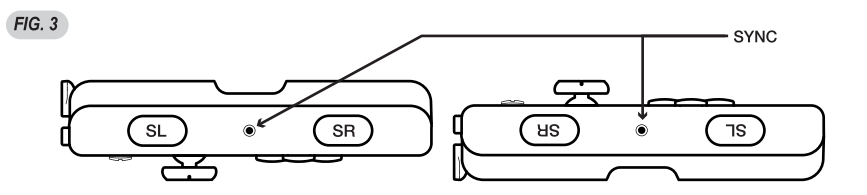
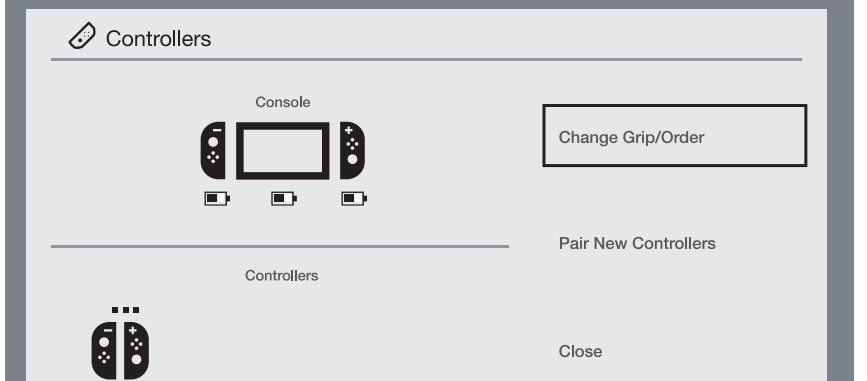

FIG. 2



ENGLISH 87240 DUALIES™

Thank you for purchasing Dualies™, wireless controllers for Nintendo Switch. Please read this manual to familiarize yourself with the installation and operation of these devices.

WHAT'S IN THE BOX

- (1) Left Controller
- (1) Right Controller
- (1) Cable USB type C
- (1) User Manual

To familiarize yourself with the entire installation and usage process, please refer to our official YouTube channel for a demonstration video. www.youtube.com/user/nykotechologies

HOW TO SYNC TO CONSOLE

- Go to Home Screen <Fig. 1>
- Click "Controllers" icon <Fig. 1>
- Select "Change Grip/Order" <Fig. 2>
- Locate the sync button on the side of each controller <Fig. 3>
- PRESS & HOLD the sync button until the 4 LEDs until the blinking changes from a slow to a rapid pace.
- Once the LEDs are rapidly blinking, release the SYNC button.
- The LEDs will blink rapidly when sync to console.
- When the desired controller is synced with console, the controller will appear <Fig. 4>
- PRESS "L" + "R" depending on the desired configuration.
- When controllers are connected as desired, PRESS "A" to exit "Change Grip/Order" menu.

HOW TO POWER OFF DUALIES™

PRESS & HOLD the SYNC button for 2 seconds. <Fig. 5>

SLEEP MODE

- Dualies™ will enter SLEEP MODE after they have idled for 12 seconds if not Synced with console.
- Dualies™ will enter SLEEP MODE after 25 seconds if there is no connection with the Console when Sync is in progress.
- Dualies™ will enter SLEEP MODE simultaneously when connected to console.

HOW TO WAKE UP DUALIES™ FROM SLEEP MODE

For LEFT Controller Wake up
PRESS & HOLD any of the following buttons ◀▶▶▶ (L) or (ZL) for 2 seconds to wake up the LEFT Dualie.

For RIGHT Controller Wake up
PRESS & HOLD any of the following buttons (A), (B), (XL), (Y), (R) or (ZR) for 2 seconds to wake up the RIGHT Dualie.

HOW TO SET UP TURBO FIRE

- PRESS & HOLD the Turbo Button
- While holding the Turbo Button, press desired button to activate Turbo Fire.
- The LED will blink rapidly when Turbo Fire is set successfully.
- Please Note: Turbo Fire can be configured onto multiple buttons simultaneously.
- To add Turbo Fire to another button, follow the same steps above.
- PRESS & HOLD the Turbo Button while pressing once the desired button to activate.

HOW TO UNDO TURBO FIRE SETTING

To delete a Turbo Fire, simply repeat the same procedure again or a button where Turbo Fire is already enabled.

HOW TO DELETE ALL TURBO FIRE/RESETTING TURBO FUNCTION

For LEFT Controller
PRESS & HOLD Turbo and (-) for 2 seconds.
The LED will blink rapidly, indicating ALL Turbo Fire settings have been reset/deleted.

For RIGHT Controller
PRESS & HOLD Turbo and (+) for 2 seconds.
The LED will blink rapidly, indicating ALL Turbo Fire settings have been reset/deleted.

CHARGING DUALIES™

- Connect the USB C end of the charging cable to the charge port on controller.
- Connect the USB-A end to an available AC Adapter, an available USB port on the dock, or any other available USB charge port connected to a power source.
- The LEDs will blink slowly while Dualies are being charged.
- When fully charged, the LEDs will turn off.
- If controllers have Low Battery, the LED will blink rapidly.

HOW TO ENABLE/DISABLE RUMBLE

For Left Controller
PRESS & HOLD "L3" and PRESS "Turbo" & "SL" buttons.
The Dualies™ will vibrate twice when Rumble has been disabled successfully.
To return Rumble function, repeat the procedures above.
The Dualies™ will vibrate once when the Rumble function has been reactivated.

For Right Controller
PRESS & HOLD "R3" and PRESS "Turbo" & "SR" buttons.
The Dualies™ will vibrate twice when Rumble has been disabled successfully.
To return Rumble function, repeat the procedures above.
The Dualies™ will vibrate once when the Rumble function has been reactivated.

GYROSCOPE/MOTION CALIBRATION

Gyroscope/Motion Calibration is recommended when Dualies™ has received a firmware update. Some games may benefit from calibration, when needed.

For Left Controller:

- Place the left controller on a table or flat, stable surface.
- Press and hold "L3" and "SL" until the Dualies™ LED lights up.
- Release all buttons.
- Finally, the Dualies™ 4 LEDs will blink rapidly when the Gyroscope calibration is completed.

For Right Controller:

- Place the right controller on a table or flat, stable surface.
- Press and hold "R3" and "SR" until the Dualies™ LED lights up.
- Release all buttons.
- Finally, the Dualies™ 4 LEDs will blink rapidly when the Gyroscope calibration is completed.

3D STICK

3D stick calibration is recommended after a firmware upgrade is or any time 3D stick control is not ideal during gameplay.

For Left controller 3D stick:

- PRESS & HOLD down "L3" <Fig. 6>
- PRESS & HOLD any ("A", "B", "XL", "Y", "R" or "ZR") button until Dualies Player LEDs 3 & 4 light up.
- Release all buttons.
- PRESS & HOLD "SR" button for 2 seconds and then release the button - the Dualies Player LEDs 1 & 2 will light up instead of Player LEDs 3 & 4. <Fig. 6>
- Rotate the 3D stick 360 degree consecutively for 4 revolutions.
- PRESS & HOLD "SL" button for 2 seconds and then release.
- Dualies Player 4 LEDs will blink rapidly when the 3D stick calibration is completed.

For Right Controller 3D stick:

- PRESS & HOLD "R3" <Fig. 6>
- PRESS & HOLD any ("A", "B", "XL", "Y", "R" or "ZR") button until the Dualies Player LEDs 3 & 4 light up, and then release all buttons.
- PRESS & HOLD "SL" button for 2 seconds and then release the button - the Dualies Player LEDs 1 & 2 will light up instead of Player LEDs 3 & 4.
- Rotate the 3D stick 360 degree consecutively for 4 revolutions.
- PRESS & HOLD "SR" button for 2 seconds and then release.
- Dualies Player 4 LEDs will blink rapidly when the 3D stick calibration is completed.

INSTALLING NEW FIRMWARE UPDATE FOR DUALIES™

Go to www.nyko.com for the latest firmware updates.

- Download the Upgrade Firmware. Nyko from Nyko website to PC.
- Connect a type C cable into PC.
- Upgrade Left Controller: PRESS & HOLD the side "SL" button, plug the type C cable into the controller, the 4 LEDs will light up from fast blinking, release finger from holding the "SL" button.
- Upgrade Right Controller: PRESS & HOLD the side "SR" button, plug the type C cable into the controller, the 4 LEDs will light up from fast blinking, release finger from holding the "SR" button.
- Double click the firmware.

6. The following will open up.

7. Click "Start"

8. PRESS "confirm" to complete the download.

9. Use a tooth pick or similar tool to PRESS the "RESET" button as shown. Update is complete.

10. Update is complete.

11. Use a tooth pick or similar tool to PRESS the "RESET" button as shown. Update is complete.

12. Update is complete.

13. Update is complete.

14. Update is complete.

15. Update is complete.

16. Update is complete.

17. Update is complete.

18. Update is complete.

19. Update is complete.

20. Update is complete.

21. Update is complete.

22. Update is complete.

23. Update is complete.

24. Update is complete.

25. Update is complete.

FRANÇAIS 87240 DUALIES™

Merçi d'avoir acheté les Dualies™, des manettes sans fil pour le Nintendo Switch. Veuillez lire ce manuel pour vous familiariser avec l'installation et le fonctionnement de ces dispositifs.

CONTENU DE LA BOÎTE

- (1) Manette gauche
- (1) Manette droite
- (1) Câble USB type C
- (1) Manuel de l'utilisateur

Afin de bien vous familiariser avec le processus d'installation et d'utilisation de ces manettes, veuillez consulter notre chaîne YouTube officielle pour visionner une démonstration. www.youtube.com/user/nykotechologies

COMMENT SYNCHRONISER AVEC LA CONSOLE

- Rendez-vous à l'écran « Accueil » <Fig. 1>
- Cliquez sur l'icône « Contrôles » (Manettes). <Fig. 1>
- Sélectionnez « Change Grip/Order » (Changer le style de la manette). <Fig. 2>
- Repérez le bouton de synchronisation sur le côté de chaque manette. <Fig. 3>
- APPUYEZ sur le bouton de synchronisation et gardez-le enfoncé jusqu'à ce que les quatre voyants DEL se mettent à clignoter plus rapidement.
- Une fois que les voyants DEL clignotent rapidement, relâchez le bouton de synchronisation.
- Les voyants DEL clignotent rapidement lors de la synchronisation avec la console.
- Lorsque la manette souhaitée est synchronisée avec la console, la manette apparaîtra. <Fig. 4>
- APPUYEZ sur « L » + « R » selon la configuration souhaitée.
- Lorsque les manettes sont connectées comme souhaité, APPUYEZ sur « A » pour quitter le menu « Change Grip/Order » (Changer le style de la manette).

MISE HORS TENSION DES DUALIES™

APPUYEZ sur le bouton de synchronisation et gardez-le enfoncé pendant 2 secondes. <Fig. 5>

MODE VEILLE

- Les Dualies™ passeront au MODE VEILLE après 12 secondes d'inactivité si elles ne sont pas synchronisées avec la console.
- Les Dualies™ passeront au MODE VEILLE après 25 secondes s'il n'y a pas de connexion avec la console lorsque la synchronisation est en cours.
- Les Dualies™ passeront au MODE VEILLE simultanément lorsque connectés à la console.

REVEL LES DUALIES DU MODE VEILLE

Pour le réveil de la manette GAUCHE
APPUYEZ sur « A », (L) ou (ZL) et gardez enfoncé pendant 2 secondes pour réveiller la Dualie GAUCHE.

Pour le réveil de la manette DROITE
APPUYEZ sur « A », (B), (XL), (Y), (R) ou (ZR) et gardez enfoncé pendant 2 secondes pour réveiller la Dualie DROITE.

CONFIGURATION DU TURBO FIRE

- APPUYEZ sur le bouton turbo et maintenez-le enfoncé
- Lorsque le bouton Turbo est enfoncé, appuyez sur le bouton souhaité afin d'activer le turbo.
- Le voyant DEL clignotera rapidement lorsque le turbo est bien configuré.
- Vous pouvez configurer simultanément le turbo pour plusieurs boutons.
- Pour ajouter le turbo à un autre bouton, suivez les mêmes étapes ci-dessus.
- APPUYEZ sur le bouton turbo et maintenez-le enfoncé tout en appuyant une fois sur le bouton souhaité afin d'activer.

COMMENT ÉLIMINER UN RÉGLAGE DE TIR TURBO

Pour désactiver le turbo, il suffit de répéter la même procédure pour un bouton pour lequel le turbo est déjà activé.

SUPPRIMER TOUS LES RÉGLAGES DE TIR TURBO/REINITIALISER LA FONCTION TURBO

Pour la manette GAUCHE
APPUYEZ sur Turbo et (-) et gardez enfoncé pendant 2 secondes.

Pour la manette DROITE
APPUYEZ sur Turbo et (+) et gardez enfoncé pendant 2 secondes.

Le voyant DEL clignotera rapidement, indiquant que TOUS les réglages de turbo ont été réinitialisés/supprimés.

CHARGEMENT DES DUALIES

- Connectez l'extrémité USB C du câble de recharge dans le port de recharge de la manette.
- Connectez l'extrémité USB-A à un adaptateur CA, un port USB sur la station d'accueil ou tout autre port de recharge USB connecté à une source d'alimentation.
- Les voyants DEL clignotent lentement lors de la recharge des Dualies™.
- Lorsque la recharge est terminée, les voyants DEL s'éteignent.
- Si les piles des manettes est faible, les voyants DEL clignotent rapidement.

ACTIVATION ET DÉSACTIVATION DE LA VIBRATION

Pour la manette gauche
APPUYEZ SUR « L3 » et gardez enfoncé, et appuyez sur les boutons « Turbo » et « SL ».
Les Dualies™ vibreront deux fois lorsque la vibration a bien été désactivée.

Pour la manette droite
APPUYEZ SUR « R3 » et gardez enfoncé, et appuyez sur les boutons « Turbo » et « SR ».
Les Dualies™ vibreront deux fois lorsque la vibration a bien été désactivée.

Pour la manette gauche
APPUYEZ SUR « L3 » et gardez enfoncé, puis relâchez les voyants DEL des joueurs 3 et 4 des Dualies™ s'illumine.

Pour la manette droite
APPUYEZ SUR « R3 » et gardez enfoncé, puis relâchez les voyants DEL des joueurs 3 et 4 des Dualies™ s'illumine.

4. Finalement, les 4 voyants des Dualies™ clignoteront rapidement lorsque la calibration du gyroscope est terminée.

CALIBRATION DU GYROSCOPE/MOVEMENT

Il est recommandé de calibrer le gyroscope/mouvement lorsque le micrologiciel des Dualies™ a été mis à jour. Certains jeux pourraient profiter de la calibration lorsqu'elle est nécessaire.

Pour la manette gauche :

- Placez la manette gauche sur une table ou sur une surface plate et stable.
- Appuyez et maintenez « L3 » et « SL » jusqu'à ce que les voyants DEL des joueurs 3 et 4 des Dualies™ s'illuminent.
- APPUYEZ sur le bouton « CAMERA » et gardez enfoncé, puis appuyez sur l'importe quel bouton (« HAUT », « BAS », « GAUCHE », « DROIT », « L », « R », « ZL ») jusqu'à ce que les voyants DEL des joueurs 1 et 2 sur la manette gauche s'allument, puis relâchez tous les boutons. <Fig. 6>
- APPUYEZ sur le bouton « SL » et gardez enfoncé, puis relâchez les voyants DEL des joueurs 3 et 4 des Dualies™ s'illuminent.
- Finalement, les 4 voyants des Dualies™ clignoteront rapidement lorsque la calibration du gyroscope est terminée.

Pour la manette droite :

- Placez la manette droite sur une table ou sur une surface plate et stable.
- Appuyez et maintenez « R3 » et « SR » jusqu'à ce que les voyants DEL des joueurs 3 et 4 des Dualies™ s'illuminent.
- APPUYEZ sur le bouton « HOME » (ACCUEIL) et gardez enfoncé, puis appuyez sur l'importe quel bouton (« A », « B », « XL », « Y », « R » ou « ZR ») jusqu'à ce que les voyants DEL des joueurs 1 et 2 des Dualies™ s'illuminent, puis relâchez tous les boutons. <Fig. 6>
- APPUYEZ sur le bouton « SR » et gardez enfoncé, puis relâchez les voyants DEL des joueurs 3 et 4 des Dualies™ s'illuminent.
- Finalement, les 4 voyants des Dualies™ clignoteront rapidement lorsque la calibration du gyroscope est terminée.

LEVIER 3D

Nous recommandons la calibration du levier 3D après une mise à jour du micrologiciel ou lorsque le contrôle du levier 3D n'est pas optimal pendant le jeu.

Pour la manette gauche :

- APPUYEZ SUR « L3 » et gardez enfoncé <Fig. 6>
- APPUYEZ sur l'importe quel bouton (« A », « B », « XL », « Y », « R » ou « ZR ») et gardez enfoncé jusqu'à ce que les voyants DEL des joueurs 3 et 4 des Dualies™ s'illuminent, puis relâchez tous les boutons.
- APPUYEZ sur le bouton « SR » et gardez enfoncé pendant 2 secondes, puis relâchez – les voyants DEL des joueurs 1 et 2 des Dualies™ s'illuminent plutôt que les voyants DEL des joueurs 3 et 4. <Fig. 6>
- Faites faire 4 rotations complètes consécutives au levier 3D.
- APPUYEZ sur le bouton « SL » et gardez enfoncé pendant 2 secondes.
- Les 4 voyants des Dualies™ clignoteront rapidement lorsque la calibration du levier 3D est terminée.

Pour la manette droite :

- APPUYEZ SUR « R3 » et gardez enfoncé <Fig. 6>
- APPUYEZ sur l'importe quel bouton (« A », « B », « XL », « Y », « R » ou « ZR ») et gardez enfoncé jusqu'à ce que les voyants DEL des joueurs 3 et 4 des Dualies™ s'illuminent, puis relâchez tous les boutons.
- APPUYEZ sur le bouton « SR » et gardez enfoncé pendant 2 secondes, puis relâchez – les voyants DEL des joueurs 1 et 2 des Dualies™ s'illuminent plutôt que les voyants DEL des joueurs 3 et 4.
- Faites faire 4 rotations complètes consécutives au levier 3D.
- APPUYEZ sur le bouton « SR » et gardez enfoncé pendant 2 secondes.
- Les 4 voyants des Dualies™ clignoteront rapidement lorsque la calibration du levier 3D est terminée.

INSTALLATION DE MISE À JOUR DU MICROLOGICIEL DES DUALIES™

Rendez-vous à www.nyko.com pour obtenir les plus récentes mises à jour du micrologiciel.

- Descarquez le mise à jour du micrologiciel Nyko sur un PC, à partir du site Web de Nyko.
- Connectez un câble type C à un ordinateur.
- Actualisation de la manette gauche: MANTENGA PRESIONADO el botón lateral "SL" conectado el cable tipo C al mando; se encenderán las 4 luces LED con parpadeo rápido, suelte el dedo que presiona el botón "SR".
- Actualización de la manette droite: MANTENGA PRESIONADO el botón lateral "SR" conectado el cable tipo C al mando; se encenderán las 4 luces LED con parpadeo rápido, suelte el dedo que presiona el botón "SL".
- Haga doble clic en el firmware.

6. Se abrirá la siguiente opción:
7. Haga clic en "Start" (Comenzar)

8. PRESIONE "confirm" (confirmar) para completar la descarga.

9. Utilice un escarbadientes o herramienta similar para PRESIONAR el botón "RESET" (Restablecer) como se muestra.
10. Ha finalizado la actualización.

11. Utilice un escarbadientes o herramienta similar para PRESIONAR el botón "RESET" (Restablecer) como se muestra.
12. Ha finalizado la actualización.

13. Utilice un escarbadientes o herramienta similar para PRESIONAR el botón "RESET" (Restablecer) como se muestra.
14. Ha finalizado la actualización.

15. Utilice un escarbadientes o herramienta similar para PRESIONAR el botón "RESET" (Restablecer) como se muestra.
16. Ha finalizado la actualización.

17. Utilice un escarbadientes o herramienta similar para PRESIONAR el botón "RESET" (Restablecer) como se muestra.
18. Ha finalizado la actualización.

19. Utilice un escarbadientes o herramienta similar para PRESIONAR el botón "RESET" (Restablecer) como se muestra.
20. Ha finalizado la actualización.

21. Utilice un escarbadientes o herramienta similar para PRESIONAR el botón "RESET" (Restablecer) como se muestra.
22. Ha finalizado la actualización.

23. Utilice un escarbadientes o herramienta similar para PRESIONAR el botón "RESET" (Restablecer) como se muestra.
24. Ha finalizado la actualización.

25. Utilice un escarbadientes o herramienta similar para PRESIONAR el botón "RESET" (Restablecer) como se muestra.
26. Ha finalizado la actualización.

27. Utilice un escarbadientes o herramienta similar para PRESIONAR el botón "RESET" (Restablecer) como se muestra.
28. Ha finalizado la actualización.

29. Utilice un escarbadientes o herramienta similar para PRESIONAR el botón "RESET" (Restablecer) como se muestra.
30. Ha finalizado la actualización.

31. Utilice un escarbadientes o herramienta similar para PRESIONAR el botón "RESET" (Restablecer) como se muestra.
32. Ha finalizado la actualización.

33. Utilice un escarbadientes o herramienta similar para PRESIONAR el botón "RESET" (Restablecer) como se muestra.
34. Ha finalizado la actualización.

35. Utilice un escarbadientes o herramienta similar para PRESIONAR el botón "RESET" (Restablecer) como se muestra.
36. Ha finalizado la actualización.

ESPAÑOL 87240 DUALIES™

Gracias por comprar Dualies™, mandos inalámbricos para Nintendo Switch. Lea este manual para familiarizarse con la instalación y el funcionamiento de estos dispositivos.

CONTENIDO DE LA CAJA

- (1) Mando izquierdo
- (1) Mando derecho
- (1) Cable USB Type-C
- (1) Manual del usuario

Para familiarizarse con todo el proceso de configuración y revisión del producto, consulte nuestro canal oficial en YouTube para ver un video demostrativo. www.youtube.com/user/nykotechologies

CÓMO SINCRONIZAR CON LA CONSOLE

- Vaya a la pantalla Home (Inicio) <Fig. 1>
- Haga clic en el icono de "Controladores" (Mandos). <Fig. 1>
- Seleccione "Change Grip/Order" (Cambiar agarre). <Fig. 2>
- Ubique el botón SYNC (Sincronizar) en el lateral de cada mando. <Fig. 3>
- MANTENGA PRESIONADO el botón SYNC (Sincronizar) hasta que el parpadeo de las luces LED cambie de velocidad lenta a rápida.
- Una vez que las luces LED cambian de velocidad, suelte el botón SYNC (Sincronizar).
- Las luces LED parpadearán rápidamente durante la sincronización con la consola.
- Cuando la maneta deseada esté sincronizada con la consola, el mismo aparecerá. <Fig. 4>
- PRESIONE "L" + "R" según la configuración deseada.
- APPUYEZ SUR « L » + « R » según la configuración deseada.
- Cuando los mandos están conectados según la configuración deseada, PRESIONE "A" para salir del menú "Change Grip/Order" (Cambiar agarre).

CÓMO APAGAR LOS MANDOS DUALIES™

MANTENGA PRESIONADO el botón SYNC (Sincronizar) durante 2 segundos. <Fig. 5>

MODOS DE SUSPENSIÓN

- Los mandos Dualies™ entrarán en MODO DE SUSPENSIÓN luego de estar inactivos durante 12 segundos si no están sincronizados con la consola.
- Los mandos Dualies™ entrarán en MODO DE SUSPENSIÓN luego de 25 segundos si no hay conexión con la consola durante la sincronización.
- Los mandos Dualies™ entrarán en MODO DE SUSPENSIÓN simultáneamente cuando estén conectados a la consola.

PARA ACTIVAR MANDOS DUALIES EN MODO DE SUSPENSIÓN

Para la activación del mando IZQUIERDO
MANTENGA PRESIONADO cualquiera de los siguientes ◀▶▶▶ (L) o (ZL) durante 2 segundos para activar el mando Dualies IZQUIERDO.

Para la activación del mando DERECHO
MANTENGA PRESIONADO cualquiera de los siguientes botones (A), (B), (XL), (Y), (R) o (ZR) durante 2 segundos para activar el mando Dualies DERECHO.

CÓMO CONFIGURAR LA FUNCIONALIDAD TURBO FIRE

- MANTENGA PRESIONADO el botón Turbo.
- MANTENGA PRESIONADO cualquiera de los siguientes botones ◀▶▶▶ (L) o (ZL) durante 2 segundos para activar el mando Dualies TURBO FIRE.
- La luz LED parpadeará rápidamente una vez que la funcionalidad Turbo Fire esté correctamente configurada.
- Tenga en cuenta la siguiente: Turbo Fire puede configurarse en los botones simultáneamente.
- Para agregar la funcionalidad Turbo Fire en otro botón, siga los mismos pasos descritos anteriormente.
- MANTENGA PRESIONADO

DEUTSCH 87240 DUALIES™

Vielen Dank, dass Sie Duales™ Wireless Controller für die Nintendo Switch, gekauft haben. Bitte lesen Sie dieses Handbuch, um sich mit der Installation und der Funktion dieses Geräts vertraut zu machen.

LIEFERUMFANG

- (1) Linker Controller
- (1) Rechter Controller
- (1) USB Typ-C-Kabel
- (1) Bedienungsanleitung

Damit Sie sich mit dem gesamten Installationsvorgang und der Produktaktivierung vertraut machen können, möchten wir auf unseren offiziellen YouTube-Kanal für ein Demovideo/Anleitungsvideo verweisen.

www.youtube.com/user/nkyotechnologies

SYNCHRONISIERUNG MIT DER KONSOLE

- Gehen Sie zum Startbildschirm <fig.1>.
- Klicken Sie auf das Symbol „Controllers“ <fig.1>.
- Wählen Sie „Change Grip/Order“ (Griff/Reihenfolge ändern) <fig.2>.
- Finden Sie die SYNC-Taste an der Seite jedes Controllers. <fig.3>
- Drücken Sie die SYNC-Taste für ein oder zwei Sekunden, um einen langsamen zu einem schnellen Blinken wechslt.
- Sobald die LEDs schnell blinken, lassen Sie die SYNC-Taste los.
- Die LEDs werden schnell blinken, während sie sich mit der Konsole synchronisieren.
- Wenn der Controller mit der Konsole synchronisiert ist, erscheint der Controller <fig.4>.
- DRÜCKEN SIE „L“ + R“ abhängig von der gewünschten Konfiguration.
- DRÜCKEN SIE den Controller mit der Konsole synchronisiert, DRÜCKEN SIE „A“, um das Menü „Change Grip/Order“ (Griff/Reihenfolge ändern) zu verlassen.

ABSCHALTEN DER DUALIES™

DRÜCKEN UND HALTEN SIE die SYNC-Taste für 2 Sekunden. <fig.5>

SCHLAFMODOUS

- Die Duales™ werden in den SCHLAFMODOUS versetzt, nachdem sie 12 Sekunden lang nicht benutzt wurden, wenn sie nicht mit der Konsole synchronisiert sind.
- Die Duales™ werden in den SCHLAFMODOUS versetzt, wenn während der Synchronisation 25 Sekunden lang keine Verbindung mit der Konsole hergestellt werden konnte.
- Die Duales™ werden in den SCHLAFMODOUS versetzt, wenn sie mit der Konsole verbunden sind.

AUFWECKEN DER DUALIES™ AUS DEM SCHLAFMODOUS

Zum Aufwecken des RECHTEN CONTROLLER:
DRÜCKEN UND HALTEN SIE eine der folgenden Tasten (A, B, X, L) oder (ZR) für 2 Sekunden, um den LINKEN Dualee aufzuwecken.
Zum Aufwecken des RECHTEN CONTROLLER:
DRÜCKEN UND HALTEN SIE eine der folgenden Tasten (A, B, X, L) oder (ZR) für 2 Sekunden, um den RECHTEN Dualee aufzuwecken.

AKTIVIERUNG VON TURBOFEUER

- DRÜCKEN UND HALTEN SIE die Turbo-Taste
- Drücken Sie die gewünschte Taste zum Aktivieren des Turbofeuers, während Sie die Turbo-Taste gedrückt halten.
- Die LED blinkt schnell, wenn Turbofeuer erfolgreich eingeschaltet wurde.
- Bitte beachten: Turbofeuer kann mehrere Tasten gleichzeitig konfiguriert werden.
- Um Turbofeuer für eine Weile Taste einzuschalten, folgen Sie denselben Schritten erneut.
- DRÜCKEN UND HALTEN SIE die Turbo-Taste, während Sie die gewünschte Taste drücken, die Sie aktivieren möchten.

DEAKTIVIEREN EINER TURBOFEUER-EINSTELLUNG

- Um ein Turbofeuer zu löschen, wiederholen Sie einfach dieselben Schritte noch einmal für eine Taste, für die Turbofeuer bereits aktiviert ist.

LÖSCHEN ALLER TURBOFEUER-EINSTELLUNGEN / ZURÜCKSETZEN DER TURBO-FUNKTION

Für den LINKEN CONTROLLER
DRÜCKEN UND HALTEN SIE Turbo und (–) für 2 Sekunden.
Die LED wird schnell blinken, was anzeigt, dass ALLE Turbofeuer-Einstellungen zurückgesetzt/gelöscht wurden.

Für den RECHTEN CONTROLLER
DRÜCKEN UND HALTEN SIE Turbo und (+) für 2 Sekunden.
Die LED wird schnell blinken, was anzeigt, dass ALLE Turbofeuer-Einstellungen zurückgesetzt/gelöscht wurden.

AUFLADEN DER DUALIES™

- Verbinden Sie das USB-C-Ende des Ladekabels mit dem Ladenschluss am Controller.
- Verbinden Sie das USB-A-Ende mit einem verfügbaren Netzteil, einem verfügbaren USB-Anschluss am Dock oder einem anderen USB-Ladeanschluss, der an eine Stromquelle angeschlossen ist.
- Die LEDs blinken langsam, während die Duales aufgeladen werden.
- Wenn der Ladevorgang abgeschlossen ist, hören die LEDs auf zu blinken.
- Falls der Batteriestand der Controller niedrig ist, blinken die LEDs schnell.

AKTIVIEREN/DEAKTIVIEREN VON RUMBLE

Für den linken Controller
DRÜCKEN UND HALTEN SIE „L3“ und DRÜCKEN SIE die Tasten „Turbo“ und „SL“.
Die Duales™ vibrieren zwei Mal, wenn Rumble erfolgreich deaktiviert wurde.
Um die Rumble-Funktion wieder zu aktivieren, wiederholen Sie die obenstehenden Schritte.
Die Duales™ vibrieren erneut, wenn die Rumble-Funktion wieder aktiviert.
Für den rechten Controller
DRÜCKEN UND HALTEN SIE „R3“ und DRÜCKEN SIE die Tasten „Turbo“ und „SL“.
Die Duales™ vibrieren zwei Mal, wenn Rumble erfolgreich deaktiviert wurde.
Um die Rumble-Funktion wieder zu aktivieren, wiederholen Sie die oben stehenden Schritte.
Die Duales™ vibrieren erneut, wenn die Rumble-Funktion wieder aktiviert wurde.

KALIBRIERUNG VON GYROSCOPIEBEWEGUNG

Die Gyroskop-Bewegungs-Kalibrierung wird empfohlen, wenn die Duales™ eine Firmwareaktualisierung erhalten haben. Einige Spiele spielen von einer Kalibrierung profitieren, falls diese erforderlich ist.

Für den linken Controller:

- Legen Sie den linken Controller auf einen Tisch oder eine flache, stabile Oberfläche.
- Bitte beachten: Für diese Kalibrierung wird nicht empfohlen, die Duales™ in der Hand zu halten.
- DRÜCKEN UND HALTEN SIE die „CAMERA-Taste“ und DRÜCKEN SIE dann eine beliebige Taste („HOCH“, „RUNTER“, „LINKS“, „RECHTS“, „L“, „ZL“), bis die Spiele-LEDs 1 und 2 am linken Controller aufleuchten, dann lassen Sie alle Tasten los. <fig.6>
- DRÜCKEN UND HALTEN SIE die „SL“-Taste und lassen Sie die „SL“-Taste los, wenn die Spiele-LEDs 3 und 4 der Duales™ aufleuchten. <fig.7>

4. Letztendlich werden die 4 LEDs der Duales™ schnell blinken, wenn die Gyroskop-Kalibrierung abgeschlossen ist. .

Für den rechten Controller:

- Legen Sie den rechten Controller auf einen Tisch oder eine flache, stabile Oberfläche.
- Bitte beachten: Für diese Kalibrierung wird nicht empfohlen, die Duales™ in der Hand zu halten.
- DRÜCKEN UND HALTEN SIE die „HOME-Taste“ und drücken Sie dann eine beliebige Taste („A“, „B“, „X“, „Y“, „R“ oder „ZR“), bis die Spiele-LEDs 1 und 2 der Duales™ aufleuchten, dann lassen Sie alle Tasten los. <fig.6>
- DRÜCKEN UND HALTEN SIE die „SR“-Taste und lassen Sie die „SR“-Taste los, wenn die Spiele-LEDs 3 und 4 der Duales™ aufleuchten. 4. Letztendlich werden die 4 LEDs der Duales™ schnell blinken, wenn die Gyroskop-Kalibrierung abgeschlossen ist.

3D-STICK

Die Kalibrierung des 3D-Sticks wird nach einer Firmwareaktualisierung empfohlen und jedes Mal, wenn die 3D-Stick-Kontrolle während des Spielens nicht ideal wirkt.

Für den 3D-Stick des linken Controllers:

- DRÜCKEN UND HALTEN SIE „L3“ <fig.8>
- DRÜCKEN UND HALTEN SIE eine beliebige Taste („HOCH“, „RUNTER“, „LINKS“, „RECHTS“, „L“, „ZL“), bis die Spiele-LEDs 3 und 4 der Duales™ aufleuchten.
- Lassen Sie alle Tasten los.
- DRÜCKEN UND HALTEN SIE die „SR“-Taste für 2 Sekunden und lassen Sie dann die Taste los – die Spiele-LEDs 1 und 2 der Duales™ leuchten statt der Spiele-LEDs 3 und 4 auf. <fig.9>
- Drehen Sie den 3D-Stick vier aufeinanderfolgende Umdrehungen lang um 360 Grad.
- DRÜCKEN UND HALTEN SIE die „SL“-Taste für 2 Sekunden und lassen Sie sie dann los.
- Die Spiele-4-LEDs der Duales™ werden schnell blinken, wenn die 3D-Stick-Kalibrierung abgeschlossen ist.

Für den 3D-Stick des rechten Controllers:

- DRÜCKEN UND HALTEN SIE „R3“ <fig.8>
- DRÜCKEN UND HALTEN SIE eine beliebige Taste („A“, „B“, „X“, „Y“, „R“ oder „ZR“), bis die Spiele-LEDs 3 und 4 der Duales™ aufleuchten, dann lassen Sie alle Tasten los.
- DRÜCKEN UND HALTEN SIE die „SL“-Taste für 2 Sekunden und lassen Sie sie dann los.
- Die Spiele-4-LEDs der Duales™ werden schnell blinken, wenn die 3D-Stick-Kalibrierung abgeschlossen ist.

INSTALLATION EINER NEUEN FIRMWAREAKTUALISIERUNG FÜR DIE DUALIES™

Die neuesten Firmwareaktualisierungen finden Sie unter www.nkyo.com.

- Laden Sie die Firmwareaktualisierung von der Nkyo-Website auf den PC herunter.
- Schließen Sie ein Typ-C-Kabel an das PC an.
- Aktualisieren des linken Controllers - DRÜCKEN UND HALTEN SIE die seitliche „SL“-Taste, stecken Sie das Typ-C-Kabel in den Controller an. Die 4 LEDs werden von Blinken zu Leuchten übergehen, lassen Sie dann die „SR“-Taste los.
- Aktualisieren des rechten Controllers - DRÜCKEN UND HALTEN SIE die seitliche „SR“-Taste, stecken Sie das Typ-C-Kabel in den Controller ein. Die 4 LEDs werden von Blinken zu Leuchten übergehen, lassen Sie dann die „SL“-Taste los.
- Doppelklicken Sie auf die Firmware.

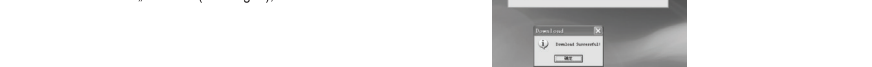

- Drücken Sie mit einem Zahnstocher oder einem ähnlichen Werkzeug wie dargestellt, die „RESET“-Taste.
- Die Aktualisierung ist abgeschlossen.

FEHLERBEHEBUNG:

F: Wie viele Duales™ kann ich mit derselben Konsole verbinden?
A: Sie können bis zu 3 Sets mit Duales™ sowie einen zusätzlichen Duales™ gleichzeitig verbinden.

F: Kann ich Amibō® verwenden?

A: Nein, NFC und Amibō® werden in Duales™ nicht unterstützt.

F: Kann ich die IR-Kamera verwenden?

A: Nein, Duales™ unterstützt diese Funktion nicht.

F: Tasten auf dem Controller werden von selbst betätigt.
A: Versuchen Sie, die Turbo-Funktion und die entsprechende Taste zu löschen. Falls dies das Problem nicht löst, versuchen Sie, alle Turbo-Einstellungen zu löschen, indem Sie den Anweisungen in des Löschen Falls des Handbuchs folgen.
LÖSCHEN ALLER TURBOFEUER-EINSTELLUNGEN / ZURÜCKSETZEN DER TURBO-FUNKTION™

F: Die Systemeigenschaft meiner Konsole wurde aktualisiert. Muss ich die Duales™ aktualisieren?
A: Die neuesten Nachrichten und Aktualisierungen für die Duales™ finden Sie auf www.nkyo.com.

F: Die Systemsoftware meiner Konsole wurde aktualisiert. Muss ich die Duales™ aktualisieren?
A: Sie empfehlen Ihnen, die neuesten Firmwareaktualisierungen und von Joy-Cons™. Nachdem diese Aktualisierungen abgeschlossen ist, besuchen Sie bitte www.nkyo.com für die neueste Firmwareaktualisierung.

F: Kann ich Duales™ im tragbaren Modus verwenden?
A: Nein, Duales™ können nicht mit den Schienen der Konsole verbunden werden. Wir empfehlen das Spielen im Tablet-Modus oder im TV-Modus.

F: Sind Duales™ mit einem Joy-con-Grip kompatibel?
A: Nein.

TECHNICAL SUPPORT

Herzlichen Dank für Ihre Unterstützung von Nkyo-Produkten. Wir bemühen uns nach Kräften, Ihre Zufriedenheit mit dem gekauften Produkt zu gewährleisten. Bei Problemen werden Sie sich bitte an:

Web: www.nkyo.com
Correo electrónico: customersupport@nkyo.com
Telefon: +1-888-400-6956

Eingeschränkte Produktgarantie von Nkyo
Dieses Nkyo-Produkt kommt mit einer Garantie von neunzig (90) Tagen ab Kaufdatum für den ursprünglichen Käufer, die sich auf den normalen, vorgesehenen Gebrauch beziehen. Sollte ein in dieser Gewährleistung gedeckter Defekt auftreten, wird Nkyo das Produkt oder die defekten Teile gratis oder gegen eine Gebühr ersetzen oder reparieren. Diese Gewährleistung gilt nicht für Defekte, die durch Missbrauch oder Modifikationen am Produkt entstehen. Das Produkt kann zusammen mit dem Kaufschreiben, einer kurzen Beschreibung des Defekts und den Kontaktdatenformalen des Käufers eingewandt werden: Nkyo Technologies, Inc., 10940 Wilshire Blvd., Suite 2100 Los Angeles, CA 90024. Versandkosten werden zu Lasten des Käufers. Bitte berücksichtigen Sie eine Bearbeitungszeit von 3-4 Wochen.

ITALIANO 87240 DUALIES™

Grazie per aver acquistato Duales™, i controller wireless per Nintendo Switch. Leggere questo manuale per familiarizzare con l'installazione e il funzionamento di questi dispositivi.

CONTENUTO DELLA CONFEZIONE

- (1) Controller sinistro
- (1) Controller destro
- (1) Cavo USB tipo C
- (1) Manuale utente

Per familiarizzare con l'intero processo di installazione e avere una panoramica del prodotto, fare riferimento al nostro canale YouTube ufficiale per visualizzare un video dimostrativo.

<https://www.youtube.com/user/nkyotechnologies>

COME ESEGUIRE LA SINCRONIZZAZIONE CON LA CONSOLE

- Accedere alla schermata Home <fig.1>
- Fare clic su il'icona dei "Controllers" <fig.1>
- Selezionare "Change Grip/Order" <fig.2>
- Individuare la spia SYNC sul lato di ciascun controller. <fig.3>
- TENERE PREMUTO il pulsante SYNC fino a quando i 4 LED passano dal lampeggiare lentamente al lampeggiare rapidamente.
- Una volta che i LED iniziano a lampeggiare rapidamente, rilasciare il pulsante SYNC.
- LED lampeggiano rapidamente fino a quando la sincronizzazione con la console.
- Una volta che i controller sono collegati e sincronizzato con la console, verrà visualizzato <fig.4>
- PREMERE "L" + "R" a seconda della configurazione desiderata.
- Quando i controller sono disattivati nel modo desiderato, PREMERE "A" per usare dal menu "Cambia impugnatura/ordine".

COME SPEGNERE DUALIES™

TENERE PREMUTO il pulsante SYNC per 2 secondi. <fig.5>

MODALITÀ SOSPENSIONE

- Se non è sincronizzato con la console, dopo 12 secondi di inattività Duales™ entra in MODALITÀ SOSPENSIONE. Quando è in corso la sincronizzazione e nel caso in cui non vi sia collegamento con la console, dopo 25 secondi Duales™ entra in MODALITÀ SOSPENSIONE.
- Quando è in modalità sospensione, Duales™ entra in MODALITÀ SOSPENSIONE simultaneamente alla console.

COME RIATTIVARE DUALIES DALLA MODALITÀ SOSPENSIONE

Per riattivare il controller SINISTRO
TENERE PREMUTO uno dei seguenti pulsanti ◀▶▶▶ (L) o (ZL) per 2 secondi per riattivare il Duale SINISTRO.
Per riattivare il controller DESTRO
TENERE PREMUTO uno dei seguenti pulsanti (A), (B), (X), (Y), (R) o (ZR) per 2 secondi per riattivare il Duale DESTRO.

COME IMPOSTARE IL TURBO FIRE

- TENERE PREMUTO il pulsante Turbo
- Tenendo premuto il pulsante Turbo, premere il pulsante desiderato per attivare Turbo Fire.
- DRÜCKEN UND HALTEN SIE la Turbo-Taste
- Drücken Sie die gewünschte Taste zum Aktivieren des Turbofeuers, während Sie die Turbo-Taste gedrückt halten.
- Die LED blinkt schnell, wenn Turbofeuer erfolgreich eingeschaltet wurde.
- Bitte beachten: Turbofeuer kann mehrere Tasten gleichzeitig konfiguriert werden.
- Um Turbofeuer für eine Weile Taste zu aktivieren, folgen Sie denselben Schritten erneut.
- DRÜCKEN UND HALTEN SIE die Turbo-Taste, während Sie die gewünschte Taste drücken, die Sie aktivieren möchten.

COME ANNULLARE UN'IMPOSTAZIONE DI TURBO FIRE

Per eliminare un Turbo Fire, ripetere semplicemente la stessa procedura o premere un pulsante dove Turbo Fire è già attivato.

COME ELIMINARE TUTTI I TURBO FIRE/RIPRISTINO DELLA FUNZIONE TURBO

TENERE PREMUTO Turbo e (–) per 2 secondi.
LED lampeggerà rapidamente a indicare che TUTTE le impostazioni Turbo Fire sono state ripristinate/eliminate.

Per il controller DESTRO
TENERE PREMUTO Turbo e (+) per 2 secondi.
LED lampeggerà rapidamente a indicare che TUTTE le impostazioni Turbo Fire sono state ripristinate/eliminate.

RICARICA DEI DUALIES™

- Verbinden Sie das USB-C-Ende des Ladekabels mit dem Ladenschluss am Controller.
- Verbinden Sie das USB-A-Ende mit einem verfügbaren Netzteil, einer beschreibbaren AD-Adapter, einer beschreibbaren USB-Port o der dock of ean andere beschreibbare eine fonte di alimentazione.
- Quando Duales™ è in ricarica, i LED lampeggeranno lentamente.
- Quando Duales™ è in ricarica, i LED lampeggeranno rapidamente.
- Una volta completata la ricarica, i LED si spegneranno.
- Se il controller hanno la batteria scarica, i LED lampeggerà rapidamente.

COME ATTIVARE/DEATTIVARE LA VIBRAZIONE

Per il controller sinistro
TENERE PREMUTO "L3" o PREMERE i pulsanti "Turbo" e "SL".
Quando la vibrazione sarà stata disattivata correttamente, Duales™ vibrerà due volte.
Per riattivare la vibrazione, ripetere la procedura precedente.
Quando la vibrazione sarà stata riattivata, Duales™ vibrerà una volta.

Per il controller destro
TENERE PREMUTO "R3" o PREMERE i pulsanti "Turbo" e "SL".
Quando la vibrazione sarà stata disattivata correttamente, Duales™ vibrerà due volte.
Per riattivare la vibrazione, ripetere la procedura precedente.
Quando la vibrazione sarà stata riattivata, Duales™ vibrerà una volta.

CALIBRAZIONE DEL GIROSCOPIO/ACCELEROMETRO

La funzione di calibrazione del giroscopio/accelerometro è consigliata quando Duales™ ha ricevuto un aggiornamento del firmware. Alcuni giochi possono migliorare con la calibrazione, se questa è necessaria.

Per il controller sinistro:

- Collocare il controller sinistro su un tavolo o su una superficie stabile.
Nota: non è consigliato tenere in mano Duales™ per eseguire la calibrazione.
- TENERE PREMUTO il pulsante "CAMERA", quindi PREMERE qualsiasi pulsante ("SU", "GIÙ", "SINISTRA", "DESTRA", "L", "ZL") fino a quando i LED del giocatore 1 e 2 sul controller sinistro si accendono/riaccendono, rilasciare quindi tutti i pulsanti. <fig.6>
- TENERE PREMUTO il pulsante "SL" e rilasciare il pulsante "SR" quando i LED del giocatore 3 e 4 dei Duales™ si illuminano. <fig.7>
- Infine, i 4 LED Duales™ lampeggeranno rapidamente una volta completata la calibrazione del giroscopio.

Per il controller destro:

- Collocare il controller destro su un tavolo o su una superficie stabile.
Nota: non è consigliato tenere in mano Duales™ per eseguire la calibrazione.
- TENERE PREMUTO il pulsante "HOME" e premere qualsiasi pulsante ("A", "B", "X", "Y", "R" o "ZR") fino a quando i LED del giocatore 1 e 2 dei Duales™ si accendono/riaccendono, rilasciare quindi tutti i pulsanti. <fig.6>
- TENERE PREMUTO il pulsante "SR" e rilasciare il pulsante "SR" quando i LED del giocatore 3 e 4 dei Duales™ si illuminano.
- Infine, i 4 LED Duales™ lampeggeranno rapidamente una volta completata la calibrazione del giroscopio.

STICK 3D

La calibrazione dello stick 3D è consigliata dopo un aggiornamento del firmware o ogni volta che il controllo stick 3D non funziona in modo ottimale durante il gioco.

Per lo stick 3D del controller sinistro:

- TENERE PREMUTO "L3" <fig.8>
- DRÜCKEN UND HALTEN SIE una beliebige Taste („HOCH“, „RUNTER“, „LINKS“, „RECHTS“, „L“, „ZL“) fino a quando i LED del giocatore 3 e 4 del Duales™ aufleuchten.
- Lassen Sie alle knoppen los.
- DRÜCKEN UND HALTEN SIE "SR" per 2 secondi e quindi rilasciare il pulsante: i LED del giocatore 1 e 2 del Duales™ si illumineranno invece dei LED 3 e 4 del giocatore.
- Ruotare consecutivamente di 360 gradi lo stick 3D per 4 giri.
- TENERE PREMUTO il pulsante "SL" per 2 secondi e quindi rilasciare.
- I 4 LED del giocatore Duales™ lampeggeranno rapidamente una volta completata la calibrazione dello stick 3D.

Per lo stick 3D del controller destro:

- TENERE PREMUTO "R3" <fig.8>
- DRÜCKEN UND HALTEN SIE una beliebige Taste („A“, „B“, „X“, „Y“, „R" o "ZR") fino a quando i LED del giocatore 3 e 4 del Duales™ si accendono/riaccendono, rilasciare quindi tutti i pulsanti.
- DRÜCKEN UND HALTEN SIE "SL" per 2 secondi e quindi rilasciare il pulsante: i LED del giocatore 1 e 2 del Duales™ si illumineranno invece dei LED 3 e 4 del giocatore.
- Ruotare consecutivamente di 360 gradi lo stick 3D per 4 giri.
- TENERE PREMUTO il pulsante "SR" per 2 secondi e quindi rilasciare.
- I 4 LED del giocatore Duales™ lampeggeranno rapidamente una volta completata la calibrazione dello stick 3D.

INSTALLAZIONE DI UN NUOVO AGGIORNAMENTO DEL FIRMWARE PER DUALIES™

Visitare la pagina www.nkyo.com per gli ultimi aggiornamenti del firmware.

- Scaricare l'aggiornamento del firmware Nkyo dal sito Web Nkyo nel computer.
- Collegare un cavo di tipo C al computer.
- Aggiornamenti del controller sinistro - TENERE PREMUTO il pulsante "SL" laterale, collegare il cavo di tipo C nel controller, i 4 LED si illuminano rapidamente, rilasciare il pulsante "SR".
- Aggiornamenti del controller destro - TENERE PREMUTO il pulsante "SR" laterale, collegare il cavo di tipo C nel controller, i 4 LED si illuminano rapidamente, rilasciare il pulsante "SL".
- Fare doppio clic sul firmware.

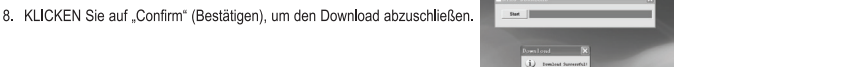
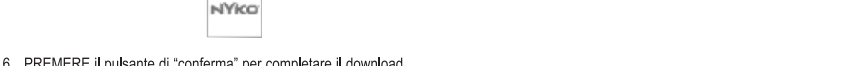

- PREMERE il pulsante di "conferma" per completare il download.
- Fare clic su "Start".



- KLICKEN Sie auf „Confirm“ (Bestätigen), um den Download abzuschließen.

9. Utilizzare uno stuzzicadenti o un oggetto simile per PREMERE il pulsante "RIPRISTINA" come mostrato.

10. L'aggiornamento è completato.

RISOLUZIONE DEI PROBLEMI:

D: Quanti Duales™ posso collegare alla stessa console?

R: È possibile collegare contemporaneamente 3 set di Duales™ e un Duales™ aggiuntivo.

F: Posso usare Amibō®?

R: No, NFC o Amibō® non sono supportati da Duales™.

F: Posso usare una telecamera a infrarossi?

R: No, Duales™ non supporta questa funzione.

F: I controller premuti i pulsanti da solo.
A: Probeer de Turbo-functie van de knop te verwijderen. Als dit het probleem niet oplost, probeer dan alle Turbo-instellingen te verwijderen door de instructies in de handleiding te volgen:
TURBO FIRE-INSTELLUNGEN VERWIJDEREN/TURBO-FUNCTIE RESETTEN

F: Hoe kom ik erachter of er een nieuwe update is verschoren voor Duales™?
R: Visite la pagina www.nkyo.com voor het laatste nieuws en updates voor Duales™.

F: De systeemsoftware van mijn console is bijgewerkt. Moet ik Duales™ updaten?
A: Ja, wij raden u aan uw console en Joy-Cons™ te updaten. Zodra dit is voltooid, bezoek dan www.nkyo.com voor de laatste firmware-update.

F: Kan ik Duales™ in handheld-modus gebruiken?
A: Neen, Duales™ kan niet worden aangesloten op rails van de console. We raden u aan om in tafelmmodus of tv-modus te spelen.

F: Posso usare Duales™ in Modalità portatile?
R: No, non è possibile collegare Duales™ alle guide della console. Consigliamo di giocare in Modalità tavolo o Modalità TV.

ASSISTENZA

Apprezziamo la preferenza accordataci acquistando un prodotto Nkyo, e desideriamo garantirle la soddisfazione dei clienti. In caso di problemi è possibile contattarci nei seguenti modi:

Online: www.nkyo.com
E-mail: customersupport@nkyo.com
Telefono: +1-888-400-6956

Nkyo Product Limited Warranty
This Nkyo Product comes with a warranty of ninety (90) days from date of purchase for the original purchaser, who is limited to the normal, intended use of the product. If a defect in materials or workmanship is discovered within the warranty period, Nkyo will, at its discretion, repair or replace the product, or provide a replacement product, at no charge. This warranty does not cover defects caused by misuse, abuse, or modification of the product. The product may be used with the original accessories only. Nkyo Technologies, Inc., 10940 Wilshire Blvd., Suite 2100 Los Angeles, CA 90024, USA. Travel disbursements. Occorono da 3 a 4 settimane per l'invio del riacquisto.

NETERLANDS 87240 DUALIES™

Dank u wel voor het aankopen van Duales™, draadloze controllers voor Nintendo Switch. Lees deze handleiding om vertrouwd te raken met de installatie en bediening van deze apparaten.

WAT ZIT ER IN DE DOOS?

- (1) Linkercontroller
- (1) Rechtercontroller
- (1) USB-kabel type C
- (1) Handleiding

Bekijk de demonstratievideo op ons officiële YouTube-kanaal om vertrouwd te raken met het hele overzicht van instellingen en producten.

www.youtube.com/user/nkyotechnologies

SYNCHRONISEREN MET DE CONSOLE

- Ga naar 'Startscherm' <fig.1>
- Klik op het pictogram 'Controllers'. <fig.1>
- Selecteer 'Change Grip/Order'. <fig.2>
- De synchronisatieprocedure begint. <fig.3>
- TENERE PREMUTO il pulsante SYNC fino a quando i 4 LED passano dal lampeggiare lentamente al lampeggiare rapidamente.
- HOUD DE SYNC-KNOOP INGEDRUKT tot de 4 LEDs knippen van een langzaam naar een snel tempo
- Zodra de LEDs snel knippen, laat u de SYNC-knop los.
- De LEDs knippen snel tijdens het synchroniseren met de console.
- Wanneer de controller wordt gesynchroniseerd met de console, verschijnt de controller. <fig.4>
- DRUK OP "L" + "R", afhankelijk van de gewenste configuratie.
- Wanneer de controllers naar wens zijn aangelegd, DRUK "X" om het menu 'Gripvolgorde wijzigen' te vertonen.

DUALIES™ UITSCHAKELLEN