

1/2 h

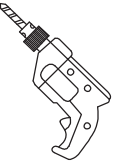

# OSLO THREE PIECE SHELF KIT

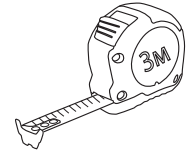
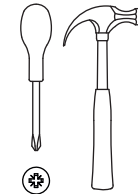
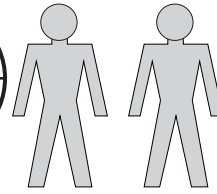
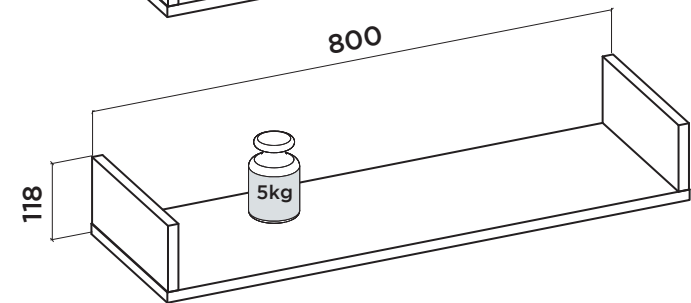
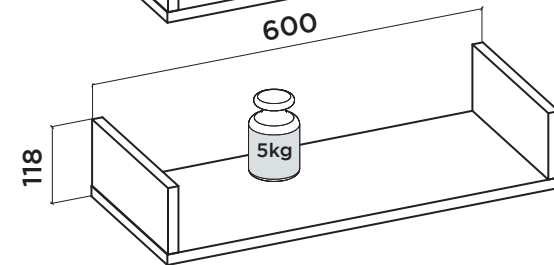
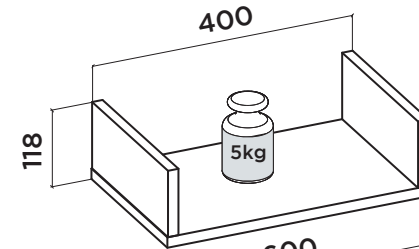

- Easy to install video instructions



<b>IT</b> <b>AVVERTENZA</b>	Se il mobile si ribalta può causare lesioni da compressione serie o fatali. Per prevenire il ribaltio che il mobile si ribalti, quest'ultimo deve essere perennemente ancorato alla parete.
<b>FR</b> <b>ATTENTION</b>	Un accident par l'échappage du table peut provoquer des blessures graves ou mortelles. Pour prévenir le basculement du mobile, celui-ci doit être fixé de façon permanente à la paroi.
<b>DE</b> <b>ACHTUNG</b>	Wenn Nebestecke anhängen, können ernste Einbrüche der Folde sein. Um zu verhindern, dass das Möbelschick umkippt, muss es fest an der Wand verankert werden.
<b>PL</b> <b>UWAGA</b>	Przełączenie wtyczki może doprowadzić do poważnych uszkodzeń. Aby uniknąć poważnych uszkodzeń, należy na stałe przymocować dedykację.
<b>CZ</b> <b>VAROVÁNÍ</b>	Připojení zálohovacích zásuvek může způsobit vážné poškození. Aby se předešlo vážným poškozením, je třeba na stěně upevnit výrobek na určených místech.
<b>SK</b> <b>POZOROVANIE</b>	Prípojenie záložných zásuviek môže spôsobiť vážne poškodenie. Aby sa predišlo vážnym poškodeniam, výrobok je potrebné na stenu upevniť na určených miestach.
<b>IT</b> <b>AVVERTENZA</b>	Questo prodotto è destinato a essere utilizzato in ambienti domestici. Non è adatto per uso professionale.
<b>FR</b> <b>ATTENTION</b>	Ce produit est destiné à être utilisé dans des environnements domestiques. Il n'est pas adapté pour un usage professionnel.
<b>DE</b> <b>ACHTUNG</b>	Dieses Produkt ist für den Einsatz in privaten Haushalten vorgesehen. Es ist nicht für den professionellen Einsatz geeignet.
<b>PL</b> <b>UWAGA</b>	Ten produkt jest przeznaczony do użytku w domostwach. Nie należy go używać w celach profesjonalnych.
<b>CZ</b> <b>VAROVÁNÍ</b>	Tento produkt je určený pro použití v domácnostech. Není vhodný pro profesionální použití.
<b>SK</b> <b>POZOROVANIE</b>	Tento produkt je určený na použitie v domácnostiach. Nie je vhodný na profesionálne použitie.

<b>IT</b> <b>AVVERTENZA</b>	Se il mobile si ribalta può causare lesioni da compressione serie o fatali. Per prevenire il ribaltio che il mobile si ribalti, quest'ultimo deve essere perennemente ancorato alla parete.
<b>FR</b> <b>ATTENTION</b>	Un accident par l'échappage du table peut provoquer des blessures graves ou mortelles. Pour prévenir le basculement du mobile, celui-ci doit être fixé de façon permanente à la paroi.
<b>DE</b> <b>ACHTUNG</b>	Wenn Nebestecke anhängen, können ernste Einbrüche der Folde sein. Um zu verhindern, dass das Möbelschick umkippt, muss es fest an der Wand verankert werden.
<b>PL</b> <b>UWAGA</b>	Przełączenie wtyczki może doprowadzić do poważnych uszkodzeń. Aby uniknąć poważnych uszkodzeń, należy na stałe przymocować dedykację.
<b>CZ</b> <b>VAROVÁNÍ</b>	Připojení zálohovacích zásuvek může způsobit vážné poškození. Aby se předešlo vážným poškozením, je třeba na stěně upevnit výrobek na určených místech.
<b>SK</b> <b>POZOROVANIE</b>	Prípojenie záložných zásuvek môže spôsobiť vážne poškodenie. Aby sa predišlo vážnym poškodeniam, výrobok je potrebné na stenu upevniť na určených miestach.

<b>IT</b> <b>AVVERTENZA</b>	Se il mobile si ribalta può causare lesioni da compressione serie o fatali. Per prevenire il ribaltio che il mobile si ribalti, quest'ultimo deve essere perennemente ancorato alla parete.
<b>FR</b> <b>ATTENTION</b>	Un accident par l'échappage du table peut provoquer des blessures graves ou mortelles. Pour prévenir le basculement du mobile, celui-ci doit être fixé de façon permanente à la paroi.
<b>DE</b> <b>ACHTUNG</b>	Wenn Nebestecke anhängen, können ernste Einbrüche der Folde sein. Um zu verhindern, dass das Möbelschick umkippt, muss es fest an der Wand verankert werden.
<b>PL</b> <b>UWAGA</b>	Przełączenie wtyczki może doprowadzić do poważnych uszkodzeń. Aby uniknąć poważnych uszkodzeń, należy na stałe przymocować dedykację.
<b>CZ</b> <b>VAROVÁNÍ</b>	Připojení zálohovacích zásuvek může způsobit vážné poškození. Aby se předešlo vážným poškozením, je třeba na stěně upevnit výrobek na určených místech.
<b>SK</b> <b>POZOROVANIE</b>	Prípojenie záložných zásuvek môže spôsobiť vážne poškodenie. Aby sa predišlo vážnym poškodeniam, výrobok je potrebné na stenu upevniť na určených miestach.

<b>IT</b> <b>AVVERTENZA</b>	Se il mobile si ribalta può causare lesioni da compressione serie o fatali. Per prevenire il ribaltio che il mobile si ribalti, quest'ultimo deve essere perennemente ancorato alla parete.
<b>FR</b> <b>ATTENTION</b>	Un accident par l'échappage du table peut provoquer des blessures graves ou mortelles. Pour prévenir le basculement du mobile, celui-ci doit être fixé de façon permanente à la paroi.
<b>DE</b> <b>ACHTUNG</b>	Wenn Nebestecke anhängen, können ernste Einbrüche der Folde sein. Um zu verhindern, dass das Möbelschick umkippt, muss es fest an der Wand verankert werden.
<b>PL</b> <b>UWAGA</b>	Przełączenie wtyczki może doprowadzić do poważnych uszkodzeń. Aby uniknąć poważnych uszkodzeń, należy na stałe przymocować dedykację.
<b>CZ</b> <b>VAROVÁNÍ</b>	Připojení zálohovacích zásuvek může způsobit vážné poškození. Aby se předešlo vážným poškozením, je třeba na stěně upevnit výrobek na určených místech.
<b>SK</b> <b>POZOROVANIE</b>	Prípojenie záložných zásuvek môže spôsobiť vážne poškodenie. Aby sa predišlo vážnym poškodeniam, výrobok je potrebné na stenu upevniť na určených miestach.

# Made in Ukraine

<b>IT</b> <b>AVVERTENZA</b>	Se il mobile si ribalta può causare lesioni da compressione serie o fatali. Per prevenire il ribaltio che il mobile si ribalti, quest'ultimo deve essere perennemente ancorato alla parete.
<b>FR</b> <b>ATTENTION</b>	Un accident par l'échappage du table peut provoquer des blessures graves ou mortelles. Pour prévenir le basculement du mobile, celui-ci doit être fixé de façon permanente à la paroi.
<b>DE</b> <b>ACHTUNG</b>	Wenn Nebestecke anhängen, können ernste Einbrüche der Folde sein. Um zu verhindern, dass das Möbelschick umkippt, muss es fest an der Wand verankert werden.
<b>PL</b> <b>UWAGA</b>	Przełączenie wtyczki może doprowadzić do poważnych uszkodzeń. Aby uniknąć poważnych uszkodzeń, należy na stałe przymocować dedykację.
<b>CZ</b> <b>VAROVÁNÍ</b>	Připojení zálohovacích zásuvek může způsobit vážné poškození. Aby se předešlo vážným poškozením, je třeba na stěně upevnit výrobek na určených místech.
<b>SK</b> <b>POZOROVANIE</b>	Prípojenie záložných zásuvek môže spôsobiť vážne poškodenie. Aby sa predišlo vážnym poškodeniam, výrobok je potrebné na stenu upevniť na určených miestach.

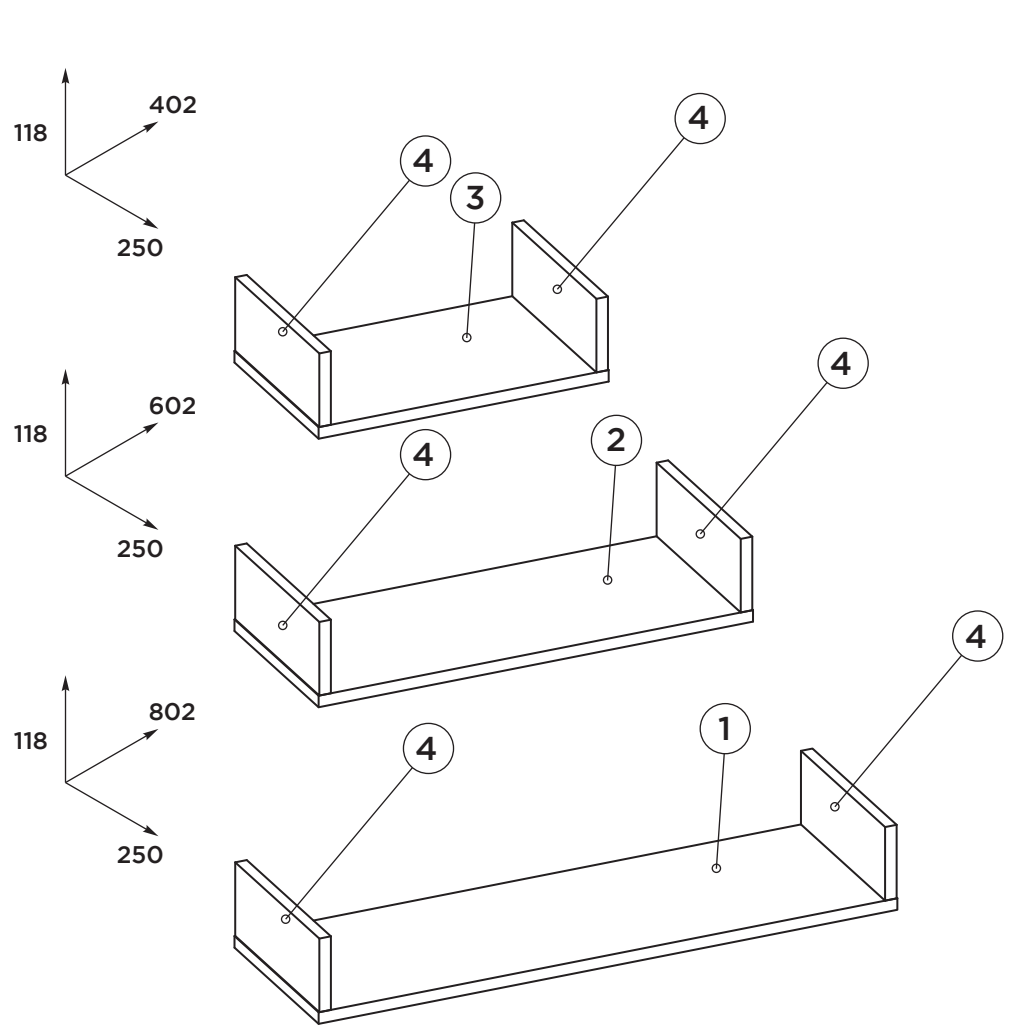

1	x 1	802 mm	250 mm	16 mm
2	x 1	602 mm	250 mm	16 mm
3	x 1	402 mm	250 mm	16 mm
4	x 6	102 mm	250 mm	16 mm

3

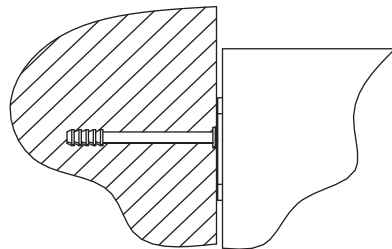
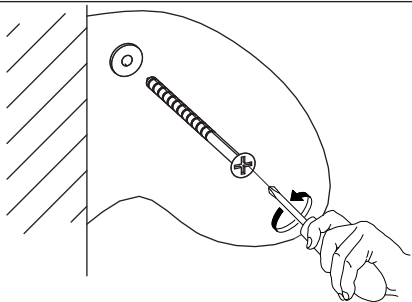
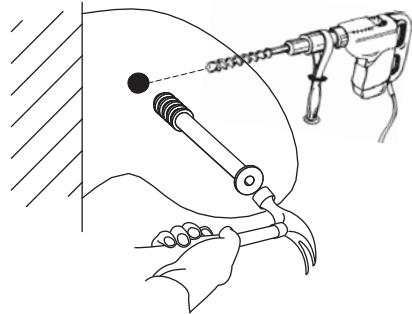
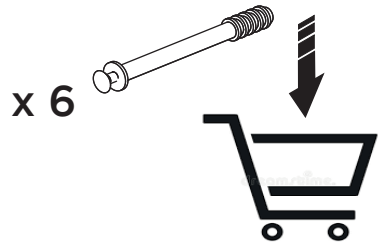
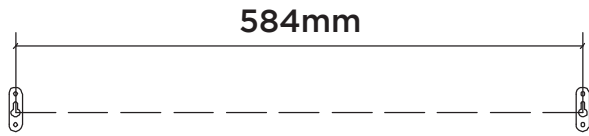
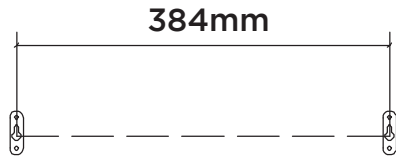

# Installation Mounting Guide



V x6



KK x1

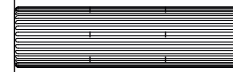

I x12

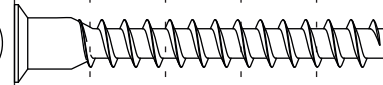

K x12



Kz x12

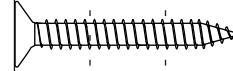

S3 x12



**THIS PRODUCT SHOULD BE PERMANENTLY ANCHORED TO THE WALL OR OTHER SUITABLE SURFACE TO AVOID SERIOUS INJURY OR DEATH.**

TO HELP AVOID ANY SERIOUS INJURY OR DEATH, THIS PRODUCT INCLUDES A BRACKET TO PREVENT TOPPLING. WE STRONGLY RECOMMEND THAT THIS PRODUCT BE PERMANENTLY FIXED TO THE WALL OR OTHER SUITABLE SURFACE. FIXING HARDWARE IS NOT INCLUDED SINCE DIFFERENT SURFACE MATERIALS REQUIRE DIFFERENT ATTACHMENTS. PLEASE SEEK PROFESSIONAL ADVICE IF YOU ARE IN DOUBT WHAT FIXING HARDWARE TO USE. REGULARLY CHECK YOUR FIXING DEVICE.

