

raycop RT

取扱説明書

RT-300



この度はレイコップ製品をご購入いただき、
まことにありがとうございます。



●ご使用前に「安全上のご注意」(P.2) および「使い方」(P.6) を
必ずお読みの上、安全に正しくお使いください。●本製品の外観
および仕様は、品質向上のため予告なく変更されることがあります。

もくじ

ご使用前に

	ページ
安全上のご注意	2
安心・安全設計	4
よくある質問	4
各部の名前	5

使い方

基本的な操作	6
掃除の仕方	7
 毎日の かんたん お掃除	8
 週1回の しっかり お掃除	8
お手入れ	9
消耗品の交換	12

困ったときは

故障かな?と思ったら	14
仕様	15
別売品	16
保証とアフターサービス	17

ご使用前に

使い方

困ったときは

ご使用前に









安全上のご注意

次の安全上の注意事項は、製品を正しく安全に使用し、予想外の損害を未然に防ぐためのものです。

 警告	人が死亡または重傷を負う可能性が想定される内容	 注意	人が傷害を負う可能性および物的損害の発生が想定される内容
 禁止	してはいけない内容	 必ず行う	必ず実行する内容

警告

電源について

 禁止	電源コードが傷んだり、コンセントの差し込みがゆるいときは使用しない。 ▶ 感電や火災の原因になります。
 禁止	電源コードを無理に曲げたり、電源コードの上に重いものを置かない。 ▶ コードの破損による感電や火災の原因になります。
 禁止	直接水をかけたり、ベンジン、シンナー、アルコールなどの揮発性物質を使わない。 ▶ 異常動作により、感電や火災の原因になります。
 禁止	電源プラグをコンセントから抜き差しするときは、電源プラグのピンに触れない。 ▶ 感電や火災の原因になります。
 禁止	タコ足配線をしない。 ▶ 感電や火災の原因になります。
 禁止	本製品は国内専用なので、100V 50/60Hzの電源以外では使用しない。 ▶ 破損および火災の原因になります。(海外で変圧器を用いて使用した場合は、保証の対象外となります)
 必ず行う	電源プラグのピンはコンセントに完全に差し込む。 ▶ 露出したピンにたまったホコリに湿気が加わると、感電や火災の原因になります。
 必ず行う	万が一、電源コードを破損した場合、事故防止の為に直ちに使用を中止してお客様サポートセンターへ相談する。(メーカーの修理担当者や同等の修理資格保有者以外は、交換しないでください。 ▶ 異常動作や感電、火災の原因になります。(お客様サポートセンターにご相談ください)



UV ランプについて

 禁止	使用中または使用直後に UV ランプに触れない。 ▶ ランプの余熱によりやけどを負うおそれがあります。 
 禁止	通常の使い方とは違った使い方をしない。(例：製品を裏返した状態で、UV ランプを強制的に動作させるなど) ▶ 紫外線が目や皮膚に当たることで、炎症など、目や皮膚の疾患の原因になるおそれがあります。(万一異常が発生したときは、医師に相談してください) 
 禁止	人や動物の目・皮膚に UV ランプの光(紫外線)を直接当てない。 ▶ 長期的に照射すると、炎症など、目や皮膚の疾患の原因になるおそれがあります。(万一異常が発生したときは、医師に相談してください) 



使い方について

 禁止	<ul style="list-style-type: none"> • 子供や、身体能力、精神能力に障害のある方は保護者の監督のもと使用する • 子供が製品で遊ばないように注意する。 ▶ けがを負うおそれがあります。
--	---



使い方について

 禁止	<p>水やベンジン、シンナー、アルコールなどの揮発性物質、刃物、画びょう、火が残っている灰、トナー粉などを吸引しない。</p> <p>▶ 異常動作による感電や火災の原因になり、ベッドや布団などが損傷することもあります。</p>
 禁止	<p>本体にもたれかかったり、移動および使用中に落下させたりなど、強い衝撃を与えない。</p> <p>▶ 製品が破損したり、落とした際にけがをすることがあります。(万一事故が起きても、当社は一切責任を負いかねます)</p>

消耗品について



 禁止	<p>当社の純正品以外の消耗品は使用しない。</p> <p>▶ 性能が低下し、感電および故障の原因になります。</p>
 禁止	<p>消耗品を交換するとき以外には、分解しない。</p> <p>▶ 感電および故障の原因になります。</p>

取り扱いについて

 禁止	<p>改造しない。</p> <p>▶ 感電および故障の原因になります。</p>
 禁止	<p>製品の表面が破損したときは使用しない。</p>

⚠ 注意



電源について





 禁止	<p>製品を移動するときには、必ず電源コードをコンセントから抜く。</p> <p>▶ UV ランプや本体の過熱により、故障や火災の原因になります。</p>
 禁止	<p>電源プラグは掃除する前や使用しないときには、コンセントから抜く。</p> <p>▶ 露出したピンにたまったホコリに湿気が加わると、感電や火災の原因になります。</p>
 禁止	<p>電源プラグをコンセントから抜くとき、電源コードを引っ張らない。</p> <p>▶ 勢いよく抜けたプラグが、周りの物を破損することがあります。</p>

UV ランプについて

 必ず行う	<p>UV ランプ保護管はこまめにお手入れする。</p> <p>▶ お手入れをしないと、紫外線透過率が下がる原因となります。</p>
--	--

使い方について

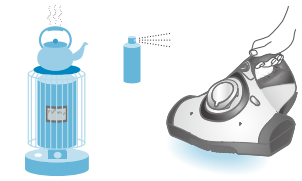
 禁止	<p>本製品は家庭用なので家庭以外の場所では使用しない。</p> <p>▶ 異常動作および破損の原因になります。</p>
 禁止	<p>刺繍や凹凸のある生地、防ダニ加工した生地、革製品、畳などには使用しない。</p> <p>▶ 製品および生地などを傷める原因になります。(万一上記などの掃除に使用して事故が起きても、当社は一切責任を負いかねます)</p>
 禁止	<p>吸込み口や排気口が詰まった状態で使用しない。</p> <p>▶ 本体の過熱により、故障および火災の原因になります。</p>

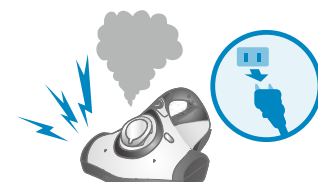
 禁止	<p>頻りに電源ボタンを押さない。</p> <p>▶ 製品寿命が短くなります。</p>
 禁止	<p>動作状態のまま同じ場所に放置しない。</p> <p>▶ 布などの表面を傷めたり、変色することがあります。</p>
 禁止	<p>ストーブ・ヒーターのような暖房器具や可燃性スプレーなどの引火性物質を本製品の近くで使用したり保管しない。</p> 
 必ず行う	<p>マットレス、ベッドカバー、布団、まくら、座布団、カーペット、ソファなど、布製品のみを使用する。</p> <p>▶ 上記以外の物に使用すると製品および生地を傷める原因になります。(万一事故が起きても、当社は一切責任を負いかねます)</p>
 必ず行う	<p>標準フィルターを付けたダストボックスを装着して使う。</p> <p>▶ モーターにハウスダストおよび異物が入り、破損や火災の原因になります。</p>
 必ず行う	<p>製品から異音、異臭、煙が出るときは、ただちに電源プラグを抜きお客様サポートセンターに問い合わせる。</p> 

安心・安全設計

対象感知センサー (P.5)

対象物から離すとUVランプが自動的に消灯する安全装置です。再び近づけるとUVランプが自動的に点灯します。

UV(紫外線)遮断設計

正常運転時には、掃除面以外に放出されるUVを最小化します。

タイムリミット機能

運転開始から29分経過すると、アラームが鳴り🔊が青く点滅し始め、30分経過すると自動的に動作が停止する機能です。

ロック機能 (P.6)

お子様による誤作動を防ぐための安全機能です。

電源プラグがコンセントに差し込まれた状態で製品本体を放置すると約1分でロックが作動します。

モーター加熱防止装置 (P.14)

30分間の連続使用や標準フィルターの目詰り、またはダストボックスにハウスダストが詰まった場合、モーターが熱くなりすぎないように自動で吸引を停止する装置です。

よくある質問

標準フィルターに粉末状のゴミがたまります。
これは何ですか？

このゴミの正体は、**ダニの死骸やフン、ヒトの皮膚のかけら**です。

レイコップは、**寝る前と起きた後**
のどちらで使うのが効果的ですか？

寝る直前の使用が一番効果的です。レイコップをかけた後の布団で、ゆっくりお休みください。ダブルフィルター機構が排気をきれいにするので、吸い取ったゴミが再び舞う心配はありません。

布団カバーを外してから
でないと効果が高くないのですか？

布団カバーは付けたままでレイコップをかけてください。微細なハウスダスト、ダニの死骸やフンは非常に小さいため、布団カバーの繊維をくぐり抜けてレイコップに集塵されます。

UVランプ(P.5)が点灯しているか
よく分かりません。
製品を裏返して確認する
のですか？

UVランプの点灯は、製品の前面にある**UVランプ確認窓**(P.5)から見える青い光でご確認ください。確認窓を通した光には紫外線は含まれていません。ヒトや動物の目や皮膚にUVランプの光を直接当てると、**傷を負うおそれ**があります。安全設計のレイコップは、製品を裏返すと、センサーが対象物から離れることにより、UVランプが自動的に消灯します。

レイコップを使うと
心臓ペースメーカーに影響
を与えますか？

通常、ペースメーカーを装着した状態で本製品を使用しても問題ありません。しかし、本製品の「たたきブラシ」やモーターによる微弱な電気ノイズが発生するため、必要に応じて**使用する前に医師にご相談**ください。

変圧器を使えば
海外でも使えますか？

破損および火災の原因になるので、海外で使用しないでください。万一事故が起きても、当社は一切責任を負いかねます。

各部の名前 付属品を確認してください。

消耗品などの部品は、「レイ Copp 公式サイト」などの公式オンラインストアまたは「ジャパネットたかた」にてお買い求めください。

● パッケージに同梱されている付属品



青い収納袋

取扱説明書

スタートガイド

ダストボックスと標準フィルター

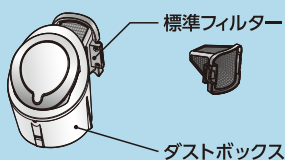

標準フィルター

ダストボックス

※ダストボックス(標準フィルター)は必ず本体に装着してください。

● 購入時に本体に装着されている付属品

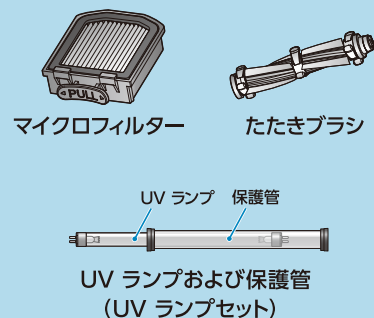

マイクロフィルター

たたきブラシ

UV ランプ 保護管

UV ランプおよび保護管 (UV ランプセット)

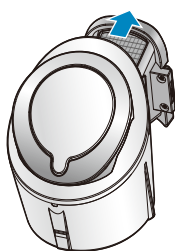
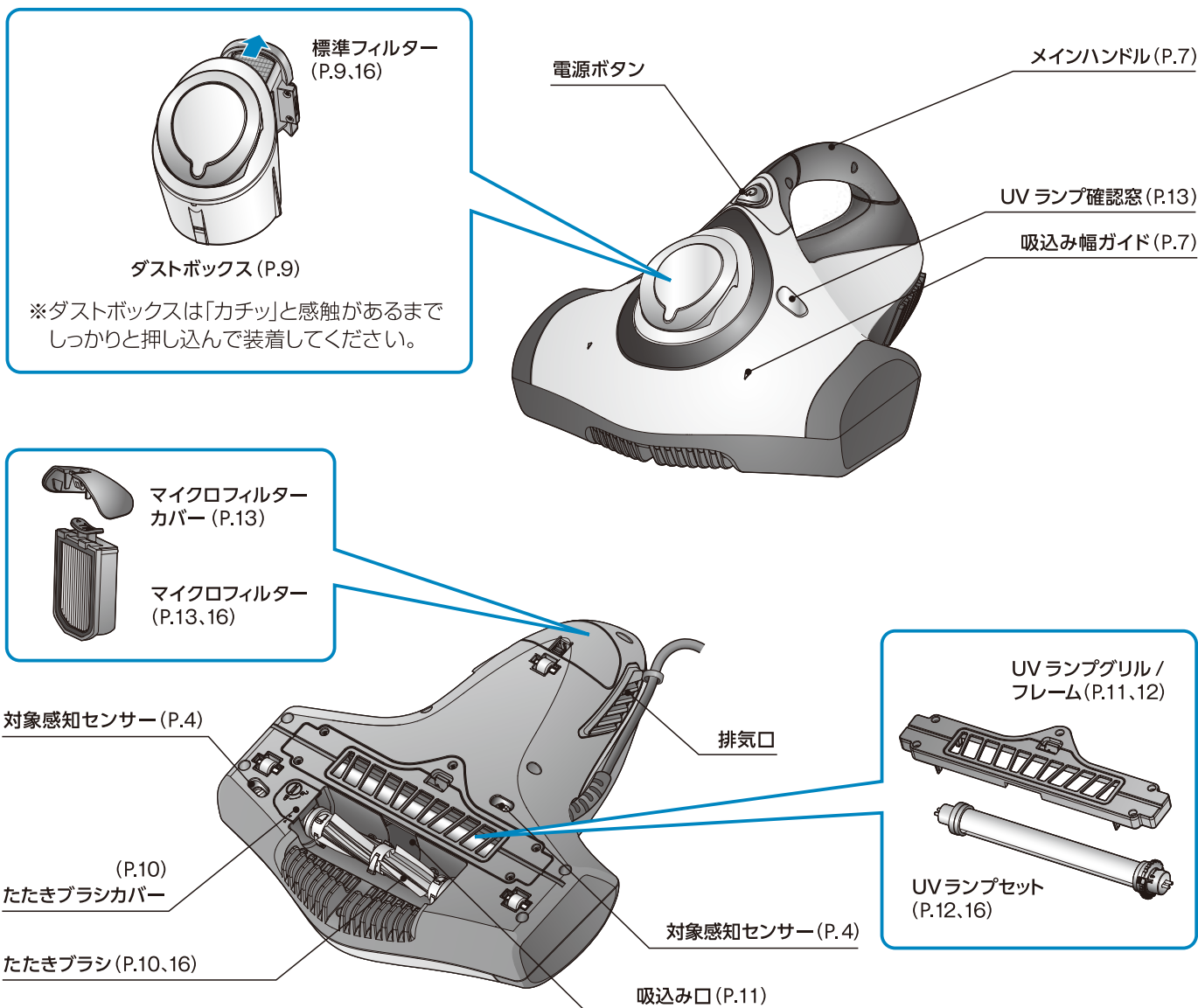

標準フィルター (P.9,16)

ダストボックス (P.9)

※ダストボックスは「カチッ」と感触があるまでしっかりと押し込んで装着してください。

電源ボタン

メインハンドル (P.7)

UV ランプ確認窓 (P.13)

吸込み幅ガイド (P.7)

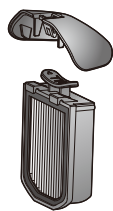

マイクロフィルターカバー (P.13)

マイクロフィルター (P.13,16)

対象感知センサー (P.4)

排気口

UV ランプグリル / フレーム (P.11,12)

(P.10) たたきブラシカバー

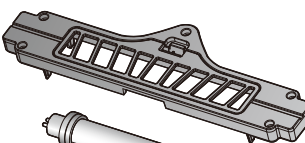

UV ランプセット (P.12,16)

たたきブラシ (P.10,16)

対象感知センサー (P.4)

吸込み口 (P.11)

※UV ランプの内部にある銀色の玉はUV ランプの点灯などに必要な物質で、UV ランプの異常ではありません。また、玉がコロコロ転がる音もこの物質が転がる音なのでご安心ください。

使い方

基本的な操作

レイコップを動作させると「パワフルたたき」、「UV ランプ」が同時作動します。

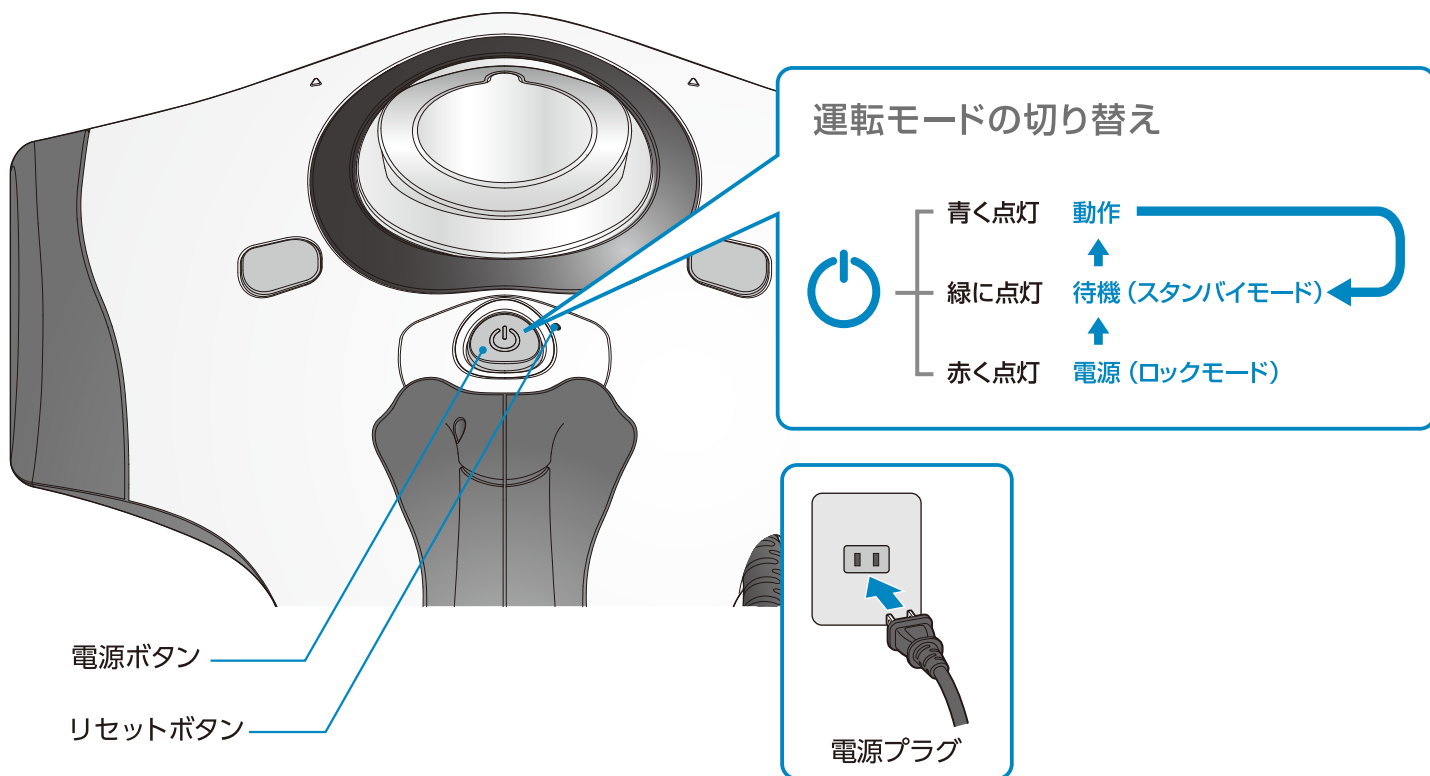

■ 運転モードの切り替え

- 1 電源プラグをコンセントに差し込みます。ピッピッピの音と が赤く点灯し、ロックモードになります。
- 2 待機 (スタンバイモード 緑に点灯) するには、ピッピッと音がするまで約3秒間電源ボタンを押し続けます。
- 3 動作 (青く点灯) するには、電源ボタンをもう一度押します。

止めるには

動作中に電源ボタンを押して、待機 (スタンバイモード) にします。

※ 1分以上動作させなければピッピッピと音が鳴り、自動でロックモードで切り替わります。

この場合、**2**の方法でロックモードを解除してください。



掃除が終わったら待機 (スタンバイモード) または電源 (ロックモード) にして電源プラグをコンセントから抜いてください。

★ マイクロフィルターリセットボタンの操作については (P.13) を参照ください。

掃除の仕方

製品に電源を入れてからハンドルを持ってレイコップを前後に（布団を押し付けることなく）動かして掃除します。吸込み口の幅を確認しながらかけ残しがないようにします。「押しがけ」でも「引きがけ」でも効果は同じなので、押し付けず滑らせるように、ゆっくりと同じ速さで前後に往復させます。一往復は10秒を目安にします（一般的なシングルベッドの横幅を想定）。

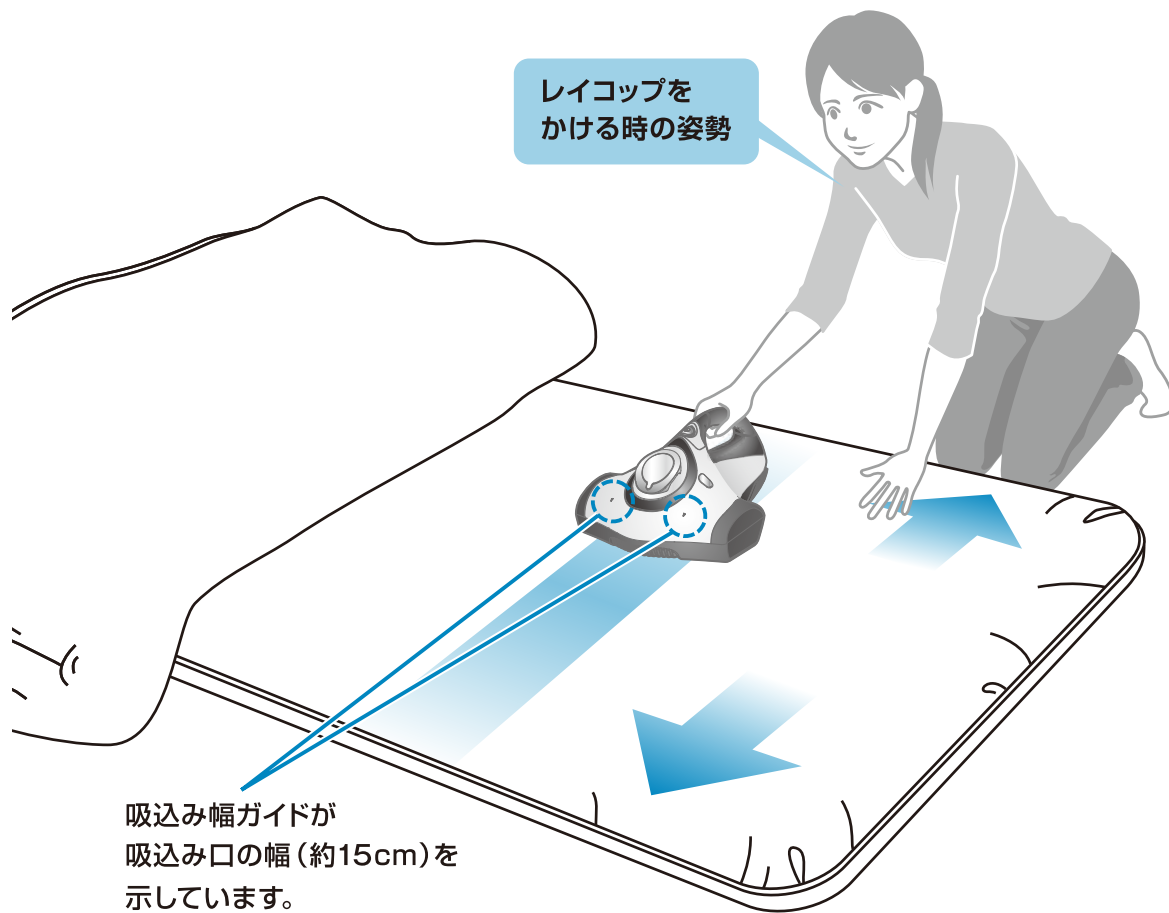

掃除する際は布団をきちんと平らに広げてからレイコップをかけてください。



毎日のかんたんお掃除 (約1分)

毎日就寝直前に掃除をしてから、ぐっすりお休みください。

1 往復 10 秒

を目安にします

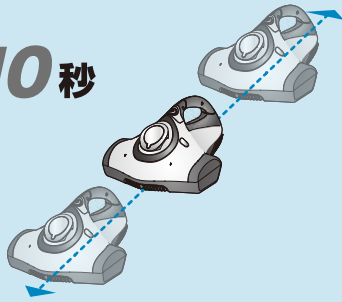

※一般的なシングルベッドの横幅を想定

1

(表)

(裏)

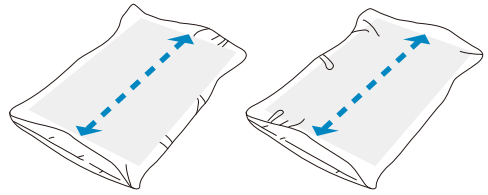

枕の両面をゆっくり

1 往復ずつする。

2

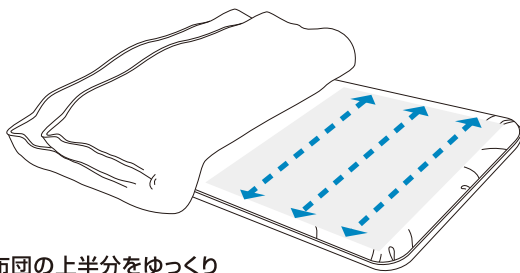

敷き布団の上半分をゆっくり

3~5 往復する。

3

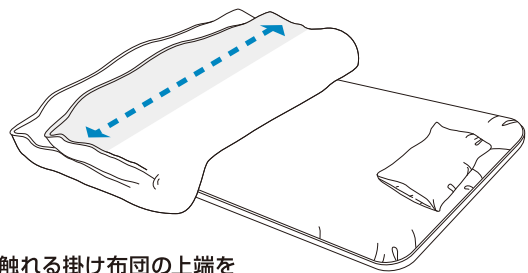

顔に触れる掛け布団の上端を

ゆっくり 1 往復する。



週1回のしっかりお掃除 (約5分)

週に一度は、布団の隅々まで念入りに掃除します。

敷き布団の裏面も、1ヶ月に1回程度お掃除ください。

1

(表)

(裏)

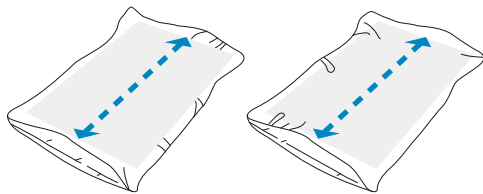

枕の両面をゆっくり

1 往復ずつする。

2

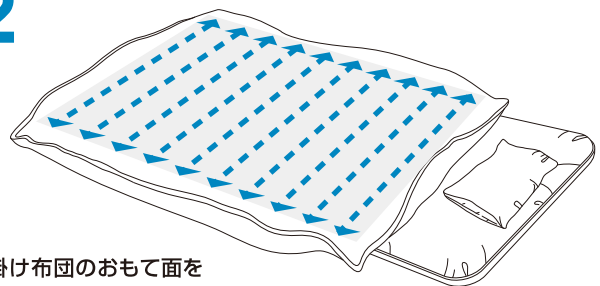

掛け布団のおもて面を

ゆっくり 10~12 往復する。

3

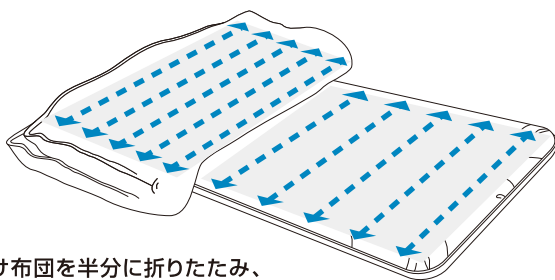

掛け布団を半分に折りたたみ、

ゆっくり 10~12 往復する。

4

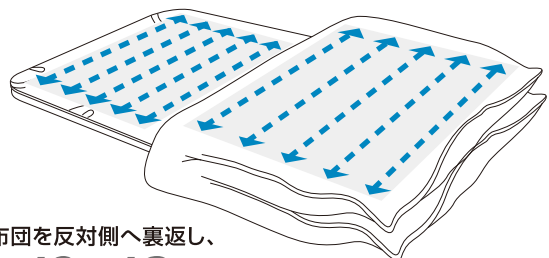

掛け布団を反対側へ裏返し、

ゆっくり 10~12 往復する。

お手入れ

■本体のお手入れ

電源プラグを抜いてから、表面を乾いた布で拭いてください。

■標準フィルターおよびダストボックスのお手入れ

標準フィルターにハウスダストがたまると吸引力が低下します。

使用した後は、以下の手順でお手入れしてください。

効果を保つため、使用するたびにお手入れすることを推奨します。

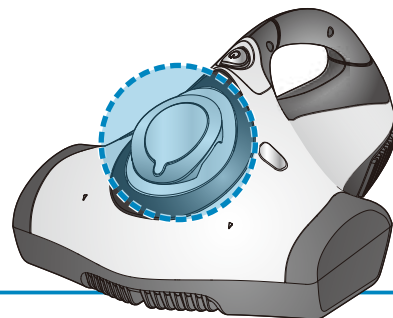

⚠ 警告 お手入れの際は、必ずコンセントから電源プラグを抜いて、電源が入っていないことを確認してください。

1 ダストボックスを図のように引き抜きます。



2 水を張ったバケツに標準フィルターを付けたままのダストボックスを沈め、水の中で標準フィルターを外してすすぎます。(ハウスダストが飛び散るのを防ぐため)

標準フィルターは両側の突起を押しながら外してください。

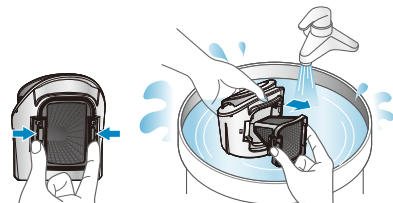

3 表面のハウスダストを取り除き、標準フィルターとダストボックスを流水で洗い流します。



標準フィルターが目詰まりした場合や吸引力が低下した場合。

ハウスダストの中のタンパク質(皮膚片など)が目詰まりの原因となるため、定期的に中性洗剤を薄めた水(水9:洗剤1)に約5分間浸け置きした後、やわらかい歯ブラシ等でしっかり洗ってください。それでも、吸引力が回復しない場合は純正品と交換してください。



4 風通しのよい日陰で、完全に乾くまで標準フィルターとダストボックスを乾燥させます。

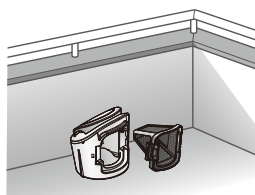

⚠ 注意

標準フィルターは、洗濯機で洗濯したりヘアド라이어などの熱風で乾燥させたりしないでください。変形するおそれがあります。

ご注意

標準フィルターは消耗品です。交換周期は、1日10分、毎日使用して約5~6ヶ月です。途中で破れたり目詰まりが起きたら交換してください。「レイコップ公式サイト」などの公式オンラインストアまたは「ジャパネットたかた」にて、純正品をお買い求めください。

5 ダストボックスに標準フィルターをカチッと音がするまで押し込んでからダストボックスを本体に装着してください。

※ダストボックスは「カチッ」と感触があるまでしっかりと押し込んで装着してください。

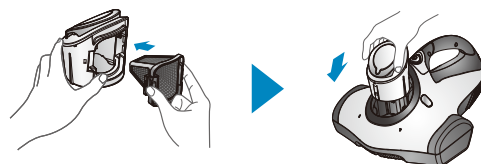

お手入れ

■たたきブラシのお手入れ

負荷をかけ過ぎたり異物が付着すると、たたきブラシが作動せず、自動的に停止することがあります。（停止後約3秒で自動的に回転が再開します。）定期的なたたきブラシを取り外してお手入れしてください。

警告 お手入れの際は、必ずコンセントから電源プラグを抜いて、電源が入っていないことを確認してください。

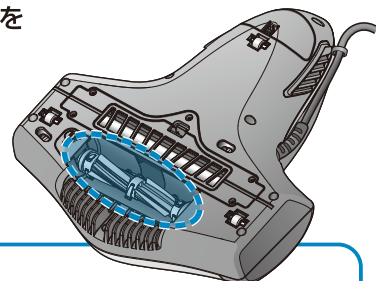

- 1** コインなどを使ってロックを解除してから、たたきブラシカバーを外します。

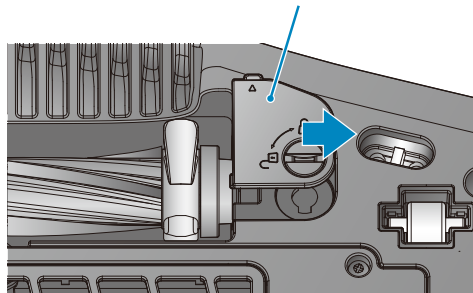
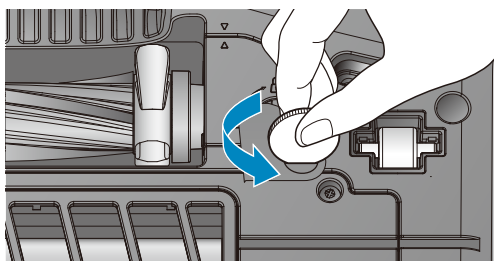

- 2** たたきブラシをキャップ側から取り外します。

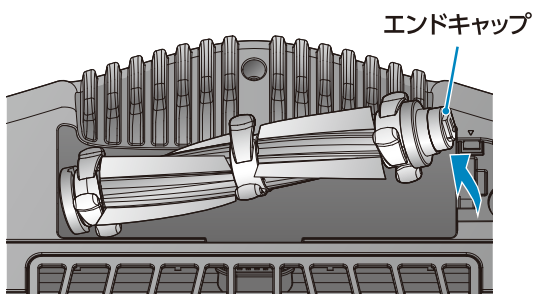

- 3** キャップを取り外し、たたきブラシに絡まったハウスダストや髪の毛を取り除きます。汚れがひどいときは、洗剤や石けんで洗い、水ですすいだ後はしっかり乾かします。

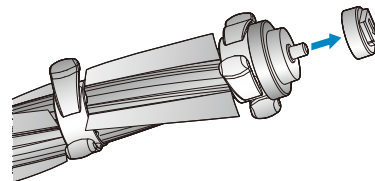

- 4** お手入れ後は、キャップの矢印マークを下向きにして元の位置に戻します。

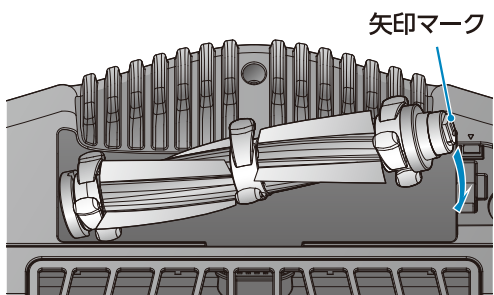

ご注意

- ハサミなどで髪の毛を無理に取り除こうとすると、たたきブラシが傷つき、性能が低下したり寝具類が傷んだりするおそれがあります。
- たたきブラシの内側に水が残っていると作動に影響を及ぼす可能性があります。

- 5** 取り外しと逆の手順で、たたきブラシカバーを取り付けます。

■ 吸込み口周辺のお手入れ

吸込み口周辺にハウスダストや髪の毛などの異物が付いていると、吸引力が低下します。
やわらかいブラシや布などで異物をキレイに取り除いてください。

⚠ 警告

お手入れの際は、必ずコンセントから電源プラグを抜いて、電源が入っていないことを確認してください。

⚠ 注意

吸込み口が詰まると、震動音がしたり本体の過熱による故障および火災のおそれがあります。

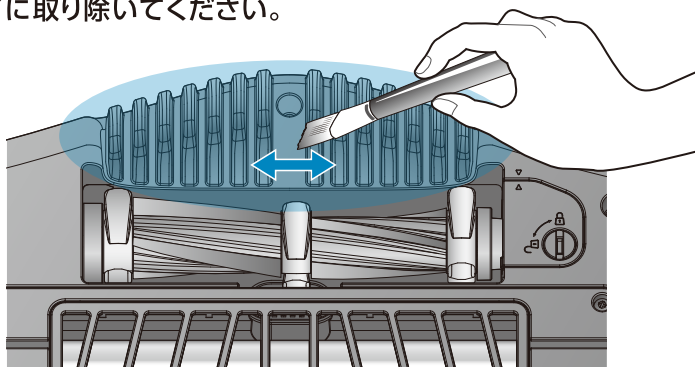

※このイラストのブラシは付属品ではありません。
お客様ご自身でご用意ください。

■ UV ランプのお手入れ

UV ランプに異物が付いていると性能が低下します。定期的に掃除してください。

⚠ 警告

お手入れの際は、必ずコンセントから電源プラグを抜いて、電源が入っていないことを確認してください。

🔍 ご注意

掃除の際は、UV ランプの保護管 (P.16) が破損しないようにご注意ください。

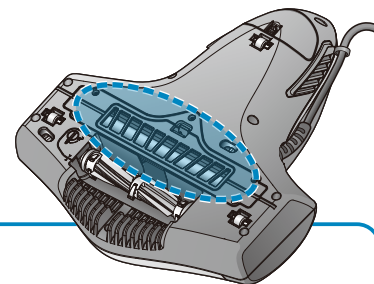

- 1 フックを押しながら、矢印の方向にUV ランプグリルを開けて取り外します。

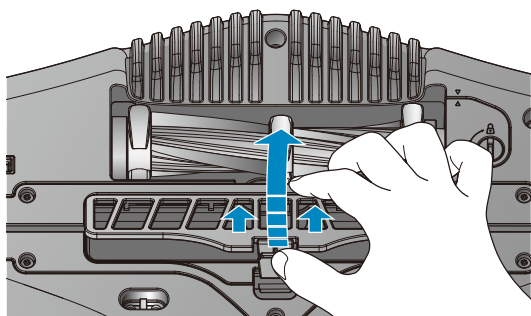

- 2 乾いた布などを使って、UV ランプ保護管の周りをきれいに掃除します。

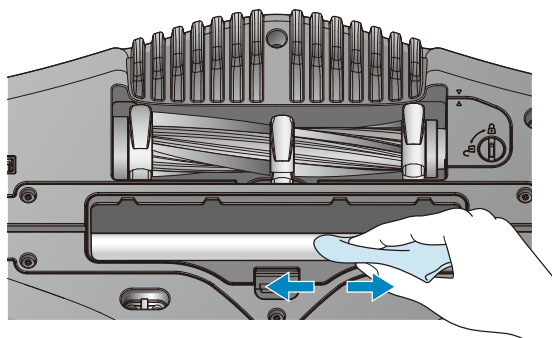

※このイラストの布は付属品ではありません。
お客様ご自身でご用意ください。

※UV ランプの内部にある銀色の玉は、UV ランプの点灯などに必要な物質で、UV ランプの異常ではありません。
また、玉がコロコロ転がる音もこの物質が転がる音なのでご安心ください。

消耗品の交換

■ たたきブラシの交換

交換周期は、1日10分、毎日使用して約1年6ヶ月です。摩耗して十分に機能しなくなったら交換してください。「たたきブラシのお手入れ」(P.10)を参照してたたきブラシを取り外した後、取り外しと逆の手順で、新品のたたきブラシを取り付けてください。

⚠ 警告

交換の際は、必ずコンセントから電源プラグを抜いて、電源が入っていないことを確認してください。

🔍 ご注意

たたきブラシは消耗品です。「レイ Copp 公式サイト」などの公式オンラインストアまたは「ジャパネットたかた」にて、純正品をお買い求めください。

■ UV ランプの交換

UV ランプは消耗品のため、点灯しなくなったら交換してください。

※尚、1年以内のランプ不点灯などの不具合が生じた場合は、1年間の無償修理保証の対象とさせていただきます。詳細はお客様サポートセンターまでお問合せください。

⚠ 警告

交換の際は、必ずコンセントから電源プラグを抜いて、電源が入っていないことを確認してください。

🔍 ご注意

UV ランプは消耗品です。「レイ Copp 公式サイト」などの公式オンラインストアまたは「ジャパネットたかた」にて、純正品をお買い求めください。

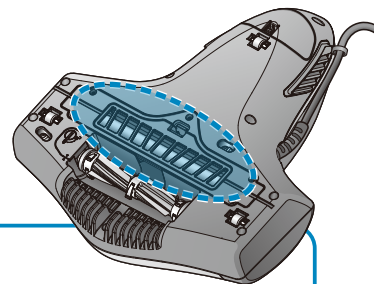

- 1** ドライバーを使って、5つの固定ネジを取り外し、UV ランプグリルおよびフレームを取り外します。

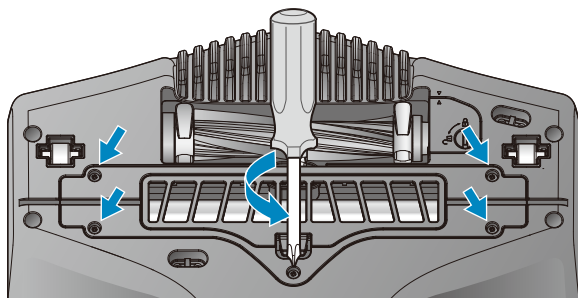

- 2** UV ランプ着脱レバーを回してロックを解除します。

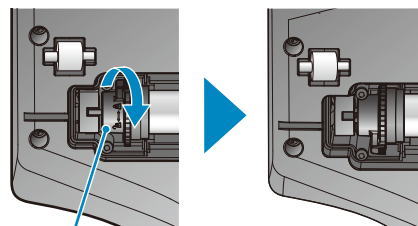

着脱レバー

- 3** UV ランプセットを着脱レバー側から取り外します。

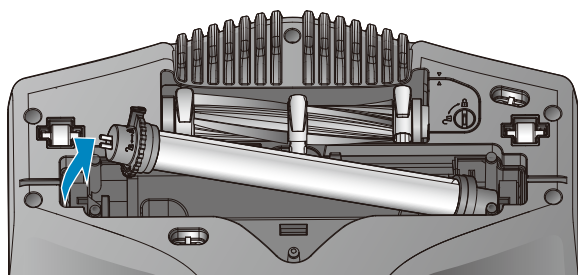

⚠ 注意

取り外しの際には、UV ランプが保護管から抜け落ちないようにしっかり持ってください。

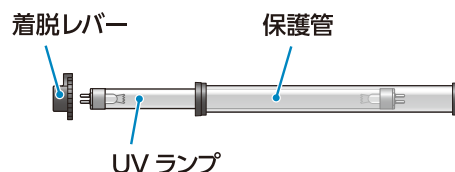

- 4** 取り外しと逆の手順で、新品のUVランプセットに着脱レバーを取り付けてから、ゴムを型にあわせてしっかりはめ、カチッと音がして緑色の表示が見えるまで、手で90度回転させて本体に取り付けます。

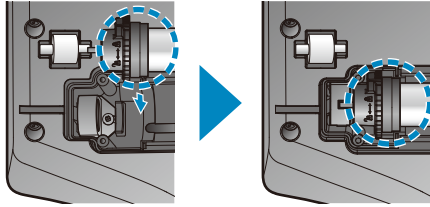

- 5** 電源プラグを差し込み「長押し」でロックを解除してから電源を入れます。UVランプが正常に作動するかどうかを、UVランプ確認窓から確認します。

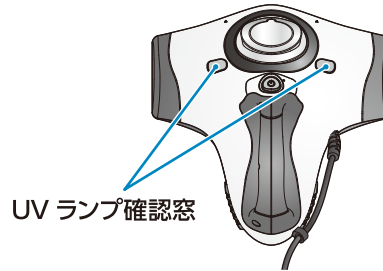

■ マイクロフィルターの交換

マイクロフィルターの使用期限である60時間(1日10分、毎日使用して約1年)が経過すると、作動時アラームが5回鳴ります。電源ボタンのランプが(🔴赤く点灯)点滅します。マイクロフィルターは、以下の手順で定期的に交換してください。

⚠ 警告

交換の際は、必ずコンセントから電源プラグを抜いて、電源が入っていないことを確認してください。

🔍 ご注意

マイクロフィルターは消耗品です。水洗いをして再利用することはできません。「レイコップ公式サイト」などの公式オンラインストアまたは「ジャパネットたかた」にて、純正品をお買い求めください。

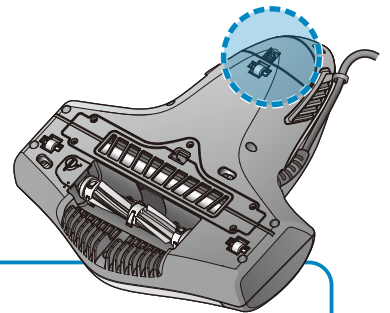

- 1** フックを押しながら、マイクロフィルターカバーを開けます。

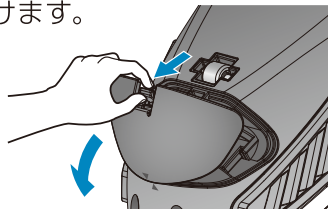

- 2** マイクロフィルターを引き抜きます。

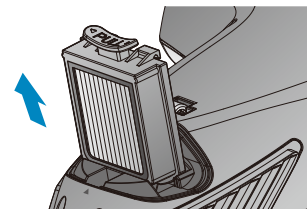

- 3** 取り外しと逆の手順で、新品のマイクロフィルターを取り付けます。
※しっかりと押し込んで装着してください。

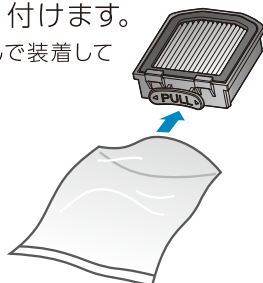

- 4** 矢印方向を確認してから、マイクロフィルターカバーを閉じてください。

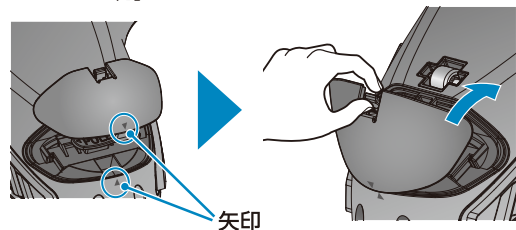

- 5** 待機(スタンバイモード)にしてから(P.6) ようじなどでリセットボタンをピーという音が鳴るまで1秒以上押します。

⚠ 警告

マイクロフィルター交換アラームが鳴る前にリセットボタンを押さないでください。

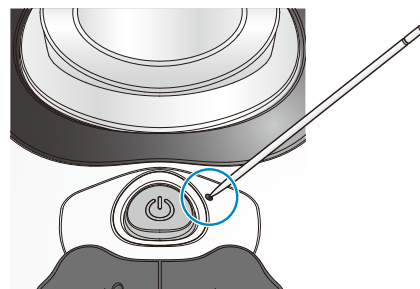

困ったときは



故障かな？と思ったら

修理を依頼される前に、次の項目をご確認ください。

こんなときは

確認すること

動作しない

-  が赤く点灯しているか確認してください。 が点灯していない場合、電源コードをコンセントにしっかり差し込んでください。
- 電源がAC 100V 50/60Hzであるか確認してください。
- コンセント自体が正常に作動しているかどうか、他の電化製品のプラグをコンセントに差し込んで確認してください。

吸引しない

- 本製品にはモーター過熱防止装置があり、以下の場合には一時的に吸引動作が停止することがあります。
 1. ダストボックスにハウスダストやゴミが詰まった状態で使用した場合。
 2. 吸込み口が詰まった状態で使用した場合。
 3. 30分以上連続運転したり、過度に本製品を布団に押し付けながら使用した場合。
 - ▶ 電源コードをコンセントから抜いた後、ダストボックスを掃除し、吸込み口の詰まりを掃除してから、約2時間経過した後に使用を再開してください。(周りの温度により再使用までの時間が異なることがあります。)
 4. 標準フィルターが目詰まりした場合や吸引力が低下した場合。
 - ▶ ハウスダストの中のタンパク質(皮膚片など)が目詰まりの原因となるため、定期的に中性洗剤を薄めた水(水9:洗剤1)に約5分間浸け置きした後、やわらかい歯ブラシ等でしっかり洗ってください。
 5. 標準フィルターを1日10分、毎日使用し6ヶ月が経過した場合や4.の洗浄をしても目詰まりが解消しない場合、又は破れた場合。
 - ▶ 標準フィルターの純正品をお買い求めのうえ交換してください。
- 使用時間が30分経過すると、使用時間制限機能により自動的に運転が停止します。

吸引力が弱い感じがする

- 布団を巻き込まない範囲で、布団内部のダニやハウスダストを吸込むのに適切な吸引力になるよう設計されています。

吸引力が弱くなって異音がする

- 吸込み口やダストボックスにハウスダストやゴミが詰まっていないか、排気口が遮られていないか、標準フィルターやマイクロフィルターが汚れていないか確認してください。(P.9、13)

こんなときは

使用中、UV ランプが
消灯した

確認すること

- 布団は黒や青など暗めの色の場合、UV ランプが点灯しないことがあります。
- 本製品の裏面にある対象感知センサーが、布団から一定間隔以上離れるとUV ランプが点灯しません。本製品が布団と密着しているかどうか確認してください。
- 本製品の裏面にある対象感知センサーにハウスダストや異物などが入り込むと、UV ランプが点灯しない場合があります。ハウスダスト、異物などを取り除いてください。(P.5)

UV ランプの中で、玉が
転がるような音がする

- UV ランプの内部にある銀色の玉はUV ランプの点灯などに必要な物質で、UV ランプの異常ではありません。また、玉がコロコロ転がる音もこの物質が転がる音なのでご安心ください。

その他

- 排気が暖かいのは、熱したモーターを冷却したためなので問題ありません。
- 排気から異臭がすることがありますが、次の場合は故障ではありません。
 - 購入後約3か月間はゴム類の異臭がすることがあります。
 - マイクロフィルターに過度のハウスダストやゴミが詰まっている場合も異臭がすることがあります。この場合、交換周期より早めにマイクロフィルターを交換してください。(P.13)
- 長期間使用时、製品のUV ランプの周りが変色することがありますが、UV ランプの紫外線によるもので故障ではありません。
- 本製品を布団に強く押し付けるなどしてブラシに無理な力が入ると、一時停止することがありますが、安全回路による停止なので、異常ではありません。(停止後3秒で自動的に回転が再開します。)

仕様

モデル名	RT-300	吸込仕事率	29.6(W)
定格電圧	AC100V 50/60Hz	電源ヒューズ	8A
定格消費電力	350W	外形寸法	296(W)x 334(D)x 170(H)mm
UV ランプ	6W	質量	1.9Kg (電源コードを除く)
UV 波長	253.7nm	集塵容量	約0.3L

別売品

消耗品およびアクセサリは「レイ Copp 公式サイト」などの公式オンラインストアまたは「ジャパネットたかた」にて、純正品をお買い求めください。(製品に入っている付属品は P.5 を参照してください。)

レイ Copp 公式サイト : <http://www.raycop.jp>

消耗品

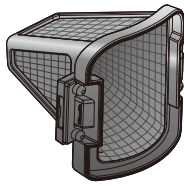

標準フィルター (3個入り)

交換周期は、1日10分、毎日使用して約5~6ヶ月です。途中で破れたり目詰まりが起きたら交換してください。
型番: SP-RT001

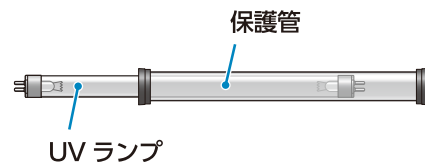

UVランプセット (1個入り)

UVランプは消耗品のため、点灯しなくなったら交換してください。
※尚、1年以内のランプ不点灯などの不具合が生じた場合は、1年間の無償修理保証の対象とさせていただきます。
詳細はお客様サポートセンターまでお問合せください。
型番: SP-RT003

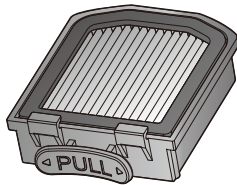

マイクロフィルター (2個入り)

交換周期は、1日10分、毎日使用して約1年です。
型番: SP-RT002

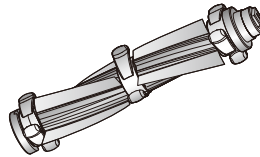

たたきブラシ (1個入り)

交換周期は、1日10分、毎日使用して約1年6ヶ月です。摩耗して十分に機能しなくなったら交換してください。
型番: SP-RT004



ダストボックス (1個入り)

お手入れ時のスペアにご利用ください。
型番: SP-RT005

アクセサリ

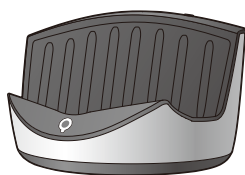

収納台

型番: RA-CRA02WHJ (ホワイト)
RA-CRA02PKJ (ピンク)
RA-CRA02GRJ (グリーン)

別売りの収納台で
すっきり収納

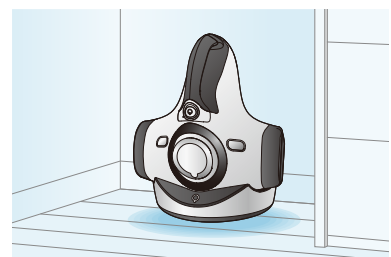

保証とアフターサービス

無償サービス

使用中に製品の欠陥により故障した場合、購入日から1年間無償で保証いたします。その際、レシートなどの購入証明書と保証書の提示が必要となりますので、大切に保管してください。

有償サービス

サービスを依頼する際、下記の場合には無償サービス期間内でも有償修理になります。

1. 製品内部に液体を入れたり、異物を吸入したことにより故障した場合。
2. 製品を落下させたり衝撃を与えたことにより製品が破損および故障した場合。
3. シンナー、ベンジンなど揮発性有機溶剤の使用により外観損傷および変形した場合。
4. 当社の純正品ではない部品や消耗品を使用したことにより製品が故障した場合。
5. 使用電圧を誤用したことにより故障した場合。
6. 製品を故意に分解したことにより部品を紛失および破損させた場合。
7. 当社のサービス業者ではない人が製品を修理あるいは改造する過程で故障した場合。
8. 天災地変により故障した場合。
9. 「安全上の注意」を守らず故障した場合。
10. 標準フィルターおよびマイクロフィルターを取り付けずに使用した場合。
11. 誤使用ならびに必要なお手入れを怠ったことにより故障および損傷した場合。

- 消耗品の交換はお客様自身でお願いいたします。万一交換が難しい場合に限り有償で交換させていただきますので、当社お客様サポートセンターにお問い合わせください。
- 保証期間終了後は、検査をして修理が可能な場合に限り、お客様のご要望に応じて修理させていただきます。この場合は、検査も有償となりますのでご了承ください。
- 補修性能部品の保有期間 [6年]
当社は、本製品の補修用性能部品(製品の機能を維持するための部品)を製造打ち切り後6年間保有しています。

レイコップの使い方やお手入れの仕方を動画でもチェックできます。

<http://www.youtube.com/raycopjp/>

もし万が一、レイコップが故障しても、 ご自宅に引き取りに伺います。

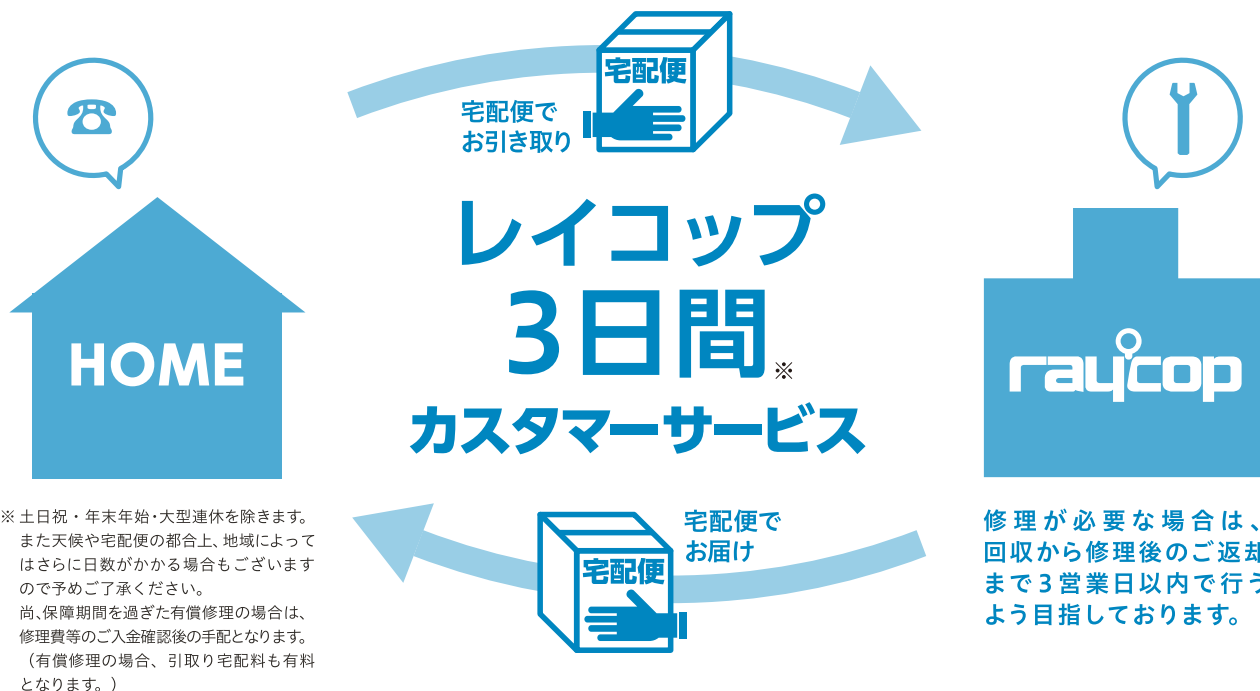

お客様サポートセンター

受付時間：平日午前 9:00～午後 5:30（土日祝日、年末年始を除く）



ミ ル ミ ル クレイ ニ
0120-363612

製品のご使用や修理に関するご相談は、「お客様サポートセンター」までご連絡ください。専門スタッフが迅速に対応させていただきます。



レイコップ本体は、お買い上げ日より1年間のメーカー保証が付いております。保証書および、お買い上げ日を示すレシート、明細書、配送伝票などを保管しておいてください。

レイコップ製品の最新情報はインターネット上でご覧ください。

レイコップ公式サイト：<http://www.raycop.jp>



レイコップ公式サイト

<http://www.raycop.jp>

別売り品は、「レイコップ公式サイト」などの公式オンラインストアまたは
「ジャパネットたかた」にて純正品をお買い求めください。



お客様サポートセンター **0120-363612**

受付時間 平日午前9:00～午後5:30(土日祝日、年末年始を除く)

レイコップ・ジャパン株式会社 〒107-6111 東京都港区赤坂5-2-20 赤坂パークビル11F

この取扱説明書の記載内容は2014年8月21日現在のものです。