

取扱説明書

RFK-100

ふとん乾燥機

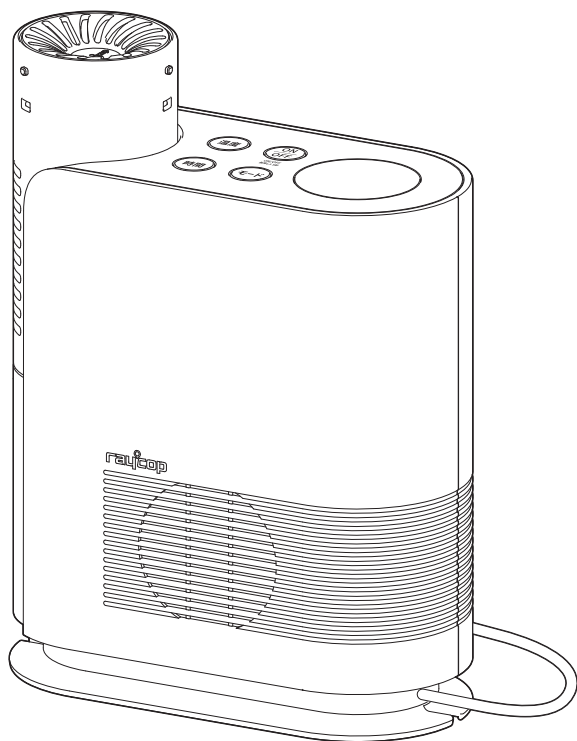

目次

ご使用前に	
安全上の注意	2
各部の名称	5
使用上の注意	6
<hr/>	
使いかた及びお手入れ	
使いかた（共通の操作）	7
使いかた（ふとん乾燥・あたため）	8
使いかた（くつ乾燥）	10
使いかた（洗濯物乾燥）	11
運転が終わったら	12
お手入れ	13
<hr/>	
参考事項	
故障かな？と思ったら	14
仕様	15
保証書	裏表紙

本製品を使用する前に、必ずこの取扱説明書をお読みになり、いつでも見ることができる場所に保管してください。



本製品は日本国内でのみ使用できます。海外での使用は保証対象外となります。

この取扱説明書には保証書が付いています。

安全上の注意（必ずお読みください）





人への危害や財産への損害を防ぐために、以下の事項を必ずお守りください。

図記号の意味

 <p>注意を促す記号です。 具体的な内容は、図記号の中や近くに絵や文章で示します。</p>	 <p>禁止を示す記号です。 具体的な禁止内容は、図記号の中や近くに絵や文章で示します。</p>	 <p>強制を示す記号です。 具体的な強制内容は、図記号の中や近くに絵や文章で示します。</p>
--	---	---

 **警告** 守らない場合、人が死亡または重傷を負う可能性があります。

電源について

 <p>禁止</p>	<p>異常・故障・破損時には、直ちに運転を停止して電源プラグを抜く 発煙・火災・感電の原因になります。使用を中止し、お買い上げの販売店 またはレイコップお客様サポートセンター(0120-363-612)までご連絡く ださい。</p> <p>お手入れや移動のときは、電源プラグをコンセントから抜く 感電・火災の原因になります。</p>
 <p>必ず行う</p>	<p>電源プラグのほこりは定期的に取り ショートによる漏電・火災の原因になります。</p> <p>電源プラグはコンセントの奥まで確実に差し込む 感電・火災の原因になります。</p>
 <p>ぬれ手禁止</p>	<p>ぬれた手で電源プラグの抜き差しをしない 感電の原因になります。</p>
 <p>禁止</p>	<p>電源コードや電源プラグが破損したり、コンセントの差し込みがゆるいど きは使用しない 感電・火災の原因になります。</p> <p>交流100V以外では使用しない 電源コードを、カーペットの下に通さない コンセントや延長コードの定格を超える使いかたをしない(たこ足配線な ど) 火災の原因になります。</p> <p>電源コードを束ねたまま使用しない 過熱して火災の原因になります。</p>

使用場所について



水ぬれ禁止

水気のある場所・湿気の多い場所では使用しない

水につけたり、水をかけたりしない

火災・感電の原因になります。



禁止

屋外で使用しない

火気の近くに置かない

火災の原因になります。

取り扱いについて



分解禁止

分解・修理・改造しない

火災・感電・けがの原因になります。



禁止

ノズルをふさがない

ノズル・ホースの中にもものをつめない

吸気口にもものをかぶせない

火災の原因になります。

ノズルや通気口に指やものを差し込まない

感電・けがの原因になります。

子どもや取り扱いに不慣れな方だけで使わせたり、幼児に触れさせたりしない

感電・やけど・けがなどの原因になります。

スプレーをかけない(殺虫剤、整髪料、潤滑油など)

引火性のもの(灯油・ガソリン・シンナーなど)、可燃性のもののそばで使わない

油煙の舞う場所や近くで使用しない

火災の原因になります。

油や溶剤などが付着したものを衣類乾燥しない

食用油・機械油・ガソリン・ベンジン・シンナーなどが付着した衣類、ドライクリーニングした衣類などは、火災の原因になります。

4 ご使用の前に



注意

守らない場合、人がけがをしたり、物的損害が発生する可能性があります。

電源について



必ず行う

電源プラグを抜くときは、電源コードを持たずに必ず電源プラグを持って引き抜く

電源コードが破損し、火災・感電の原因になります。

使用後は、必ず電源プラグを抜く

火災・感電の原因になります。



禁止

タイマー付きコンセントを使用したり、電源プラグを抜き差ししたりして、電源を入/切しない

火災の原因になります。必ず本製品の操作部で操作し、送風などがすべて停止してから電源プラグを抜いてください。

使用場所について



必ず行う

水平で安定した場所で使用する

不安定な場所で使用すると、転倒・破損して、火災の原因になります。



禁止

他の暖房機器や火気の近くで使用しない

過熱して火災の原因になります。

取り扱いについて



接触禁止

運転中はノズル(吹き出し口)に触れない

やけどするおそれがあります。



禁止

業務など家庭用以外で使用しない

取扱説明書(本書)に記載されていない用途に使用しない

火災などの原因になります。

ノズルの風を、人や生き物、家財・壁に向けない

低温やけどや、家財の変質・変色の原因になります。

他の暖房機器と併用しない

電気毛布・あんかなど、他の暖房機器と併用しないでください。

やけどや火災の原因になります。

本体に乗ったり、すわったりしない

ホースを入れたふとんに乗らない

けがや火災の原因になります。

各部の名称

■ 正面

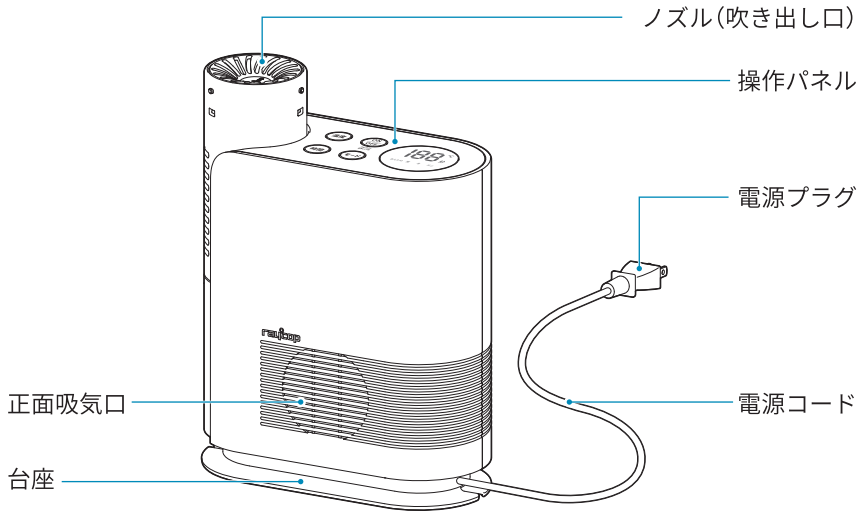

■ 背面 (ホース伸長時)

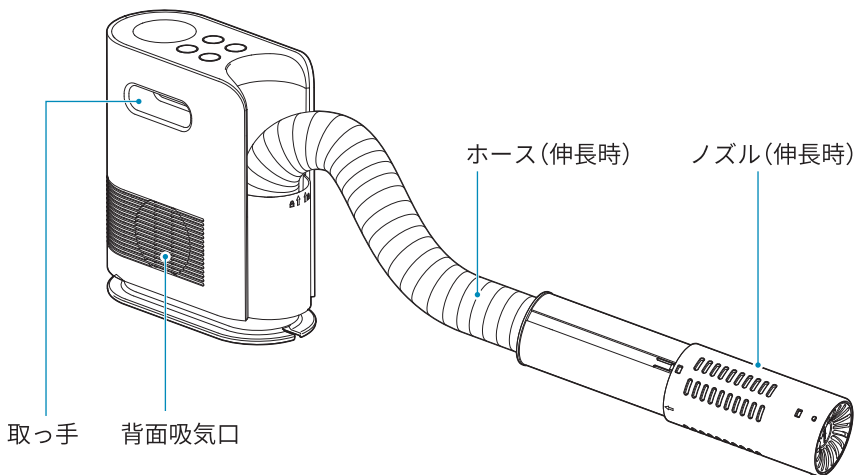

■ アタッチメント

ふとん乾燥アタッチメント

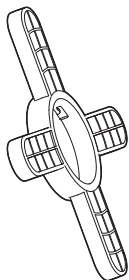

くつ乾燥ノズル



洗濯物乾燥アタッチメント

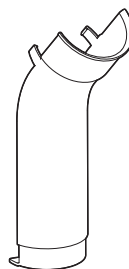

■ 操作パネル

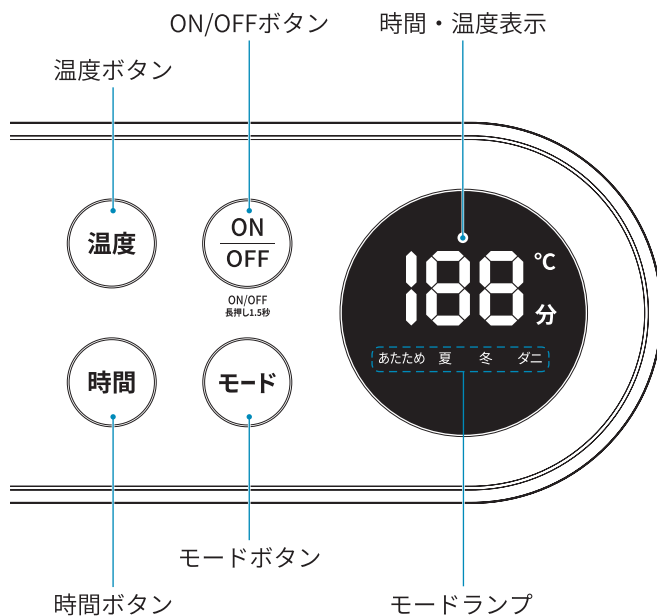

使用上の注意

- 暖房や火気の近く、直射日光の当たる場所に置かないでください。変形・故障の原因になります。
- ホースを持って強く引っ張ったり、製品を持ち上げたりすると、ホースが破損することがあります。

使いかた(共通の操作)

■ ホースを伸ばすには

- ・ノズルを回してロックを外し、持ち上げてホースを伸ばします。

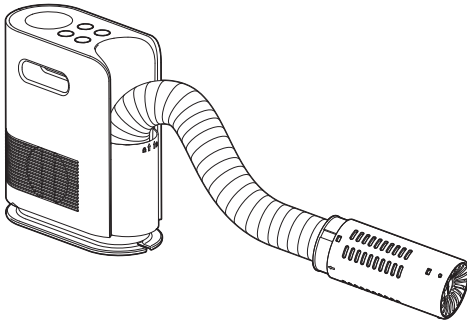
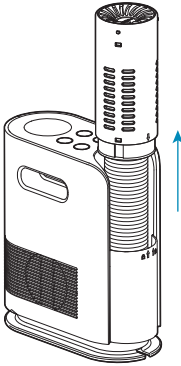
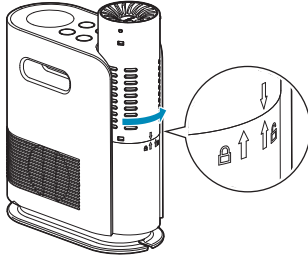

⚠ 警告

本体を横に倒して使用する場合、上面の吸気口に布団をかぶせたり、物を置いたりしないで下さい。吸気口が塞がれ、過熱するおそれがあります。

■ 電源を入れるには

- ・ON/OFFボタンを1.5秒長押ししてください。「ピー」と音が鳴り電源が入ります。



■ 運転を途中で止めるには

- ・運転中にON/OFFボタンを短く押すと、5秒間冷却運転した後、運転が停止します。



■ 電源を切るには

- ・ON/OFFボタンを1.5秒長押しすると、「ピーピーピー」と音が鳴り、5秒後電源が切れます。



または、動作しない状態で、何も操作をしないで30分経過すると電源が切れます。

■ 設定温度を確認するには

- ・運転中に温度ボタンを押すと、押している間設定温度が表示されます。



使いかた（ふとん乾燥・あたたため）

■ ふとん乾燥・あたたため

- 1 敷きふとんのそばに置いて、ホースを伸ばす

- ノズルが敷きふとんの中央付近に届くようにホースを伸ばしてください。

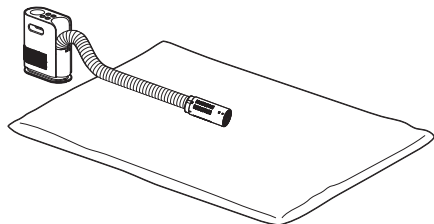

ベッドの場合

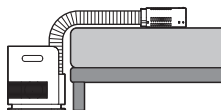

- 2 ふとん乾燥アタッチメントを取り付ける
- ノズルの凸部を、ふとん乾燥アタッチメント内側の溝に合わせて差し込み、ふとん乾燥アタッチメントを回して固定します。

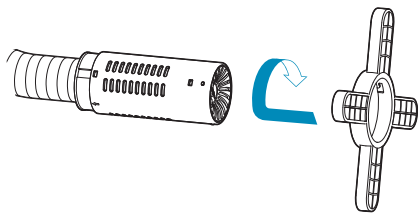

ノズルの伸縮

ノズルの外筒を伸ばすと、前方だけでなく周囲にも温風を噴き出すことができます。

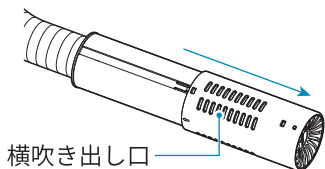

- 3 掛けふとんをかける

※掛けふとんの端が浮き上がってすき間ができないようにしてください。

※敷きふとんだけでは、乾燥できません。ホースの上に必ず掛けふとんをかけて運転してください。

※敷きふとんと掛けふとんが重なっていない部分は、十分に乾燥できないことがあります。

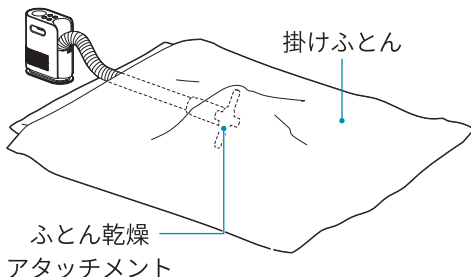

⚠ 警告

本体には、掛けふとんをかぶせないでください。

- 4 電源プラグをコンセントに接続する

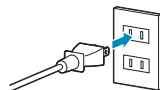

- 5 ON/OFFボタンを1.5秒長押しして、電源をオンにする



6 モードボタンで自動モードを選ぶ



※ふとん乾燥には自動モードを使用します。細かく設定して使用したい場合は、温度ボタンと時間ボタンを使用してください。

- モードボタンを押すたびに、以下のよう
にモードが切り替わります。



7 ON/OFFボタンを押して運転をスタートする



- 表示部に残り時間が表示されます。

■ ダニ対策するときは

- 同じ手順でダニモードを選び運転した後、ふとんクリーナーや掃除機などで、ダニの死骸やふんなどを吸い取ってください。

■ 自動モードの種類

モード	使いかた	送風温度／運転時間
あたため	寒い季節、おやすみ前などにふとんをあたためます。	65°C／20分
夏	暑い季節、ふとんを乾燥した後に、送風で熱気を取り除きます。	65°C／60分→室温／20分
冬	寒い季節、ふとんを乾燥します。	65°C／60分
ダニ	100分間の高温風でダニ対策をします。	65°C／100分

■ 手動モードの使いかた

1 送風温度を設定する

- 温度ボタンを押すたびに、以下のよう
に設定温度が変わって表示されます。



2 時間を設定する

- 時間ボタンを押すたびに、運転時間が
以下のように変わって表示されます。



3 ON/OFFボタンを押して運転をスタートする



- 設定した温度と時間で運転します。
- 表示部に残り時間が表示されます。
- 運転中に温度ボタンを押すと、押し
ている間設定温度が表示されます。
室温に設定した場合は、数字部分
が回転する表示になります。



使いかた（くつ乾燥）

- 1 ノズルの先にくつ乾燥ノズルを取り付ける
・ノズルの凸部を、くつ乾燥ノズル内側の溝に合わせて差し込み、くつ乾燥ノズルを回して固定します。

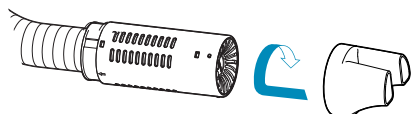

- 2 ホースを伸ばし、くつの中にくつ乾燥アタッチメントをセットする

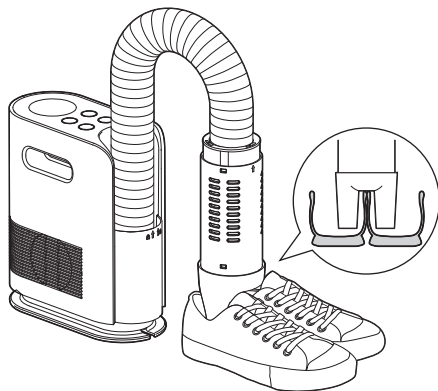

- 3 電源プラグをコンセントに接続する

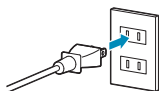

- 4 ON/OFFボタンを1.5秒長押しして、電源をオンにする



- 5 送風温度を設定する
・温度ボタンを押すたびに、以下のように設定温度が変わって表示されます。



→ 室温 → 55°C → 65°C → 75°C

革・合皮・ビニール製のくつは、高温にせず、室温に設定してください。
変形・変色の原因になります。

- 6 時間を設定する
・時間ボタンを押すたびに、運転時間が以下のように変わって表示されます。



→ 15分 → 30分 → 45分 → 60分
← 180分 ← 120分 ← 90分 ← 75分 ←

- 7 ON/OFFボタンを押して運転をスタートする



- ・設定した温度と時間で運転します。
- ・表示部に残り時間が表示されます。
- ・運転中に温度ボタンを押すと、押している間設定温度が表示されます。
室温に設定した場合は、数字部分が回転する表示になります。



使いかた（洗濯物乾燥）

- 1 ノズルを引っ張り出し、洗濯物乾燥アタッチメントを取り付ける
 - 本体のホース取り出し口の上から差し込んでください。

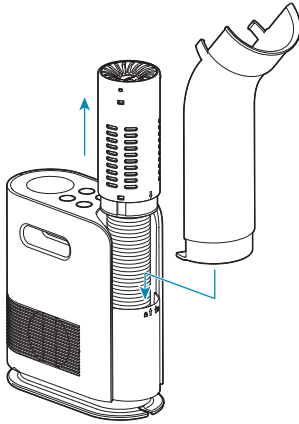

- 2 ノズルを洗濯物乾燥アタッチメントにセットする

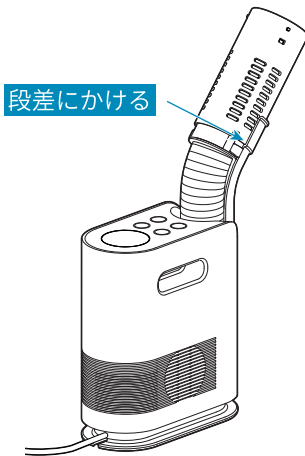

- 3 温風が洗濯物に当たるように本製品を設置する

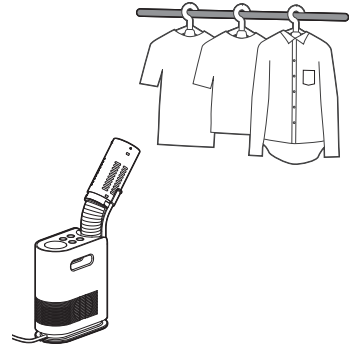

⚠ 注意

洗濯物の真下に置かないでください。洗濯物が落下したときに、本製品の通風口をふさぐおそれがあります。洗濯物に近づけすぎないでください。洗濯物の一部だけが乾燥し、過熱して火災の原因になります。

- 4 電源プラグをコンセントに接続する

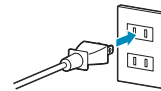

- 5 ON/OFFボタンを1.5秒長押しして、電源をオンにする



6 送風温度を設定する

- 温度ボタンを押すたびに、以下のように設定温度が変わって表示されます。



室温 → 55°C → 65°C → 75°C

⚠ 注意

熱に弱い洗濯物に長時間熱風を当てないでください。

7 時間を設定する

- 時間ボタンを押すたびに、運転時間が以下のように変わって表示されます。



15分 → 30分 → 45分 → 60分
180分 ← 120分 ← 90分 ← 75分

8 ON/OFFボタンを押して運転をスタートする



- 設定した温度と時間で運転します。
- 表示部に残り時間が表示されます。
- 運転中に温度ボタンを短く押すと、設定温度が3秒間表示されます。
室温に設定した場合は、数字部分が回転する表示になります。



運転が終わったら

- 冷却運転が終了したことを確認してから、電源プラグを抜く

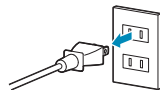

- 電源コードは台座に巻き、電源プラグを本体底面のプラグホルダーにはめ込んで保管する

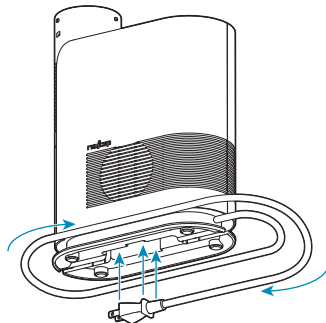

お手入れ

■ 本体

水またはぬるま湯(40℃以下)を含ませた柔らかい布をよくしぼって、汚れを拭き取る

※汚れが落ちにくいときは、薄めた中性洗剤を含ませた布で拭いた後、固くしぼった布などで洗剤分を拭き取ってください。

※シンナー・アルコール・ベンジン・アルカリ性洗剤・漂白剤などを使用しないでください。

変色・変形・変質・破損・故障の原因になります。

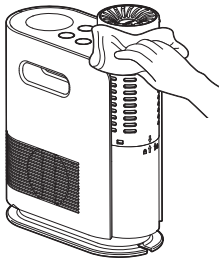

■ 吸気口

掃除機などでゴミを取り除く

※吸気口がごみやほこりで目づまりすると、過熱・故障の原因になります。

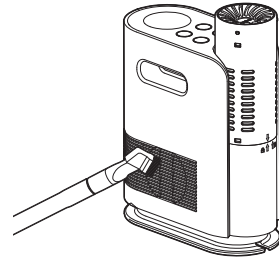

故障かな？と思ったら

電源が入らない

- 電源プラグがコンセントに確実に差し込まれているか確認してください。
- 電源を入れるときは、ON/OFFボタンを1.5秒長押ししてください。

ふとんが乾燥しない／あたたまらない

- ふとんを数枚重ねていると乾燥できません。敷き・掛けふとん1枚ずつにして運転してください。
- 吸気口にごみなどがつまっている場合は、取り除いてください。
- 吸気口やノズルにごみや衣類などでふさがっている場合は、つまっているもの、ふさいでいるものを取り除いてください。

ふとんが端まで乾燥しない／端まであたたまらない

- ふとん乾燥アタッチメントを取り付けていないと、ふとんの間に空間ができず、乾燥できません。ふとん乾燥アタッチメントを取り付けて、ふとんの間に空間ができるようにしてください。

温風が出ない

- 手動で送風温度を室温に設定している場合は、温度を設定してください。
- 夏モードは、最後に熱気を取るために室温の送風になります。温かいままおやすみしたい場合は、冬モードを使用してください。

送風温度が表示されない

- 運転中は残り時間が表示されます。温度ボタンを短く押すと、設定温度(室温に設定した場合は数字部分が回転する表示)が3秒間表示されます。

運転を停止してもすぐに送風が止まらない

- 運転を停止すると、内部の冷却のために5秒間だけ送風運転をします。故障ではありません。冷却運転が停止するまで、電源プラグを抜かないでください。

電源が切れない

- 電源を切るには、ON/OFFボタンを1.5秒長押ししてください。

仕様

品番	RFK-100JP
電源	AC 100V、50/60Hz
消費電力	600W
製品サイズ	215×100×287mm(ホース収納時)
本体重量	1.86kg
時間設定	15/30/45/60/75/90/120/180 分
送風温度設定	室温/55/65/75°C
電源コード長さ	約2m
ホース長さ	約85cm(ホース、ノズル伸長時)
安全装置	温度センサー、サーモスタット、温度ヒューズ

保証書

品番

RFK-100JP

※お客様

ご氏名

様

保証期間

お買い上げの日から1年間
(付属品を除く)

ご住所

〒

※お買い上げ日

年 月 日

電話番号

※販売店名

※製造番号

※印欄は修理を依頼される前に必ずご記入ください。

このたびはレイコップ製品をお買い求めいただき、誠にありがとうございます。

この製品は、当社の厳密な品質管理、及び検査を経て出荷されております。万一、正常な使用状態で故障した場合は、本書記載の無料修理規定(下記)により、無料修理をいたします。

※ 本書は日本国内においてのみ有効です。 Valid only in Japan.

※ 無料修理をお受けになる場合は、本書と購入証明(レシートなど)が必要です。購入証明と本書の2点をお持ちであれば、本書に販売店名の記入がない場合でも無料修理を承ります。

〈無料修理規定〉

- 取扱説明書、本体貼付ラベル等の注意事項にしたがった使用状態で保証期間内に故障した場合には、無料修理させていただきます。
- 保証期間内でも、次の場合には有料修理または修理できないことがあります。
 - (イ) 取扱説明書に従わない使用上の誤り、または弊社以外の者による修理や改造による故障もしくは損傷
 - (ロ) お買い上げ後の輸送もしくは落下などによる故障もしくは損傷
 - (ハ) 火災、地震、水害、落雷、その他の天災地変、または公害、塩害、ガス害(硫化ガスなど)、異常電圧、指定外の電源使用(電圧、周波数)などによる故障もしくは損傷
 - (ニ) 車両、船舶などでの使用による故障もしくは損傷
 - (ホ) 一般家庭用以外(業務用など)に使用された場合の故障もしくは損傷
 - (ヘ) 本書のご提示がない場合
- 当社は本規定の内容を変更する場合がございます。この場合、保証の提供条件は変更後の修理規定によるものとさせていただきます。なお、変更後の修理規定については、当社ホームページ等により告知し、告知後1週間を経過した日より適応されるものとします。

- 当社の合理的判断により、修理に代えて製品の交換にて対応する場合があります。交換する製品は新品同様の同一製品、または同等機種の代替製品となります。
- 本書は日本国内において商品を使用する場合のみ有効です。
- 本書は再発行いたしませんので大切に保管してください。

修理メモ

※ お客様にご記入いただいた個人情報(保証書控)は、保証期間内の無料修理対応及びその後の安全点検活動のために利用させていただく場合がありますのでご了承ください。

※ この保証書は、本書に明示した期間、条件の元において無料修理を行うことをお約束するものです。したがって、この保証書によって保証書を発行しているもの(保証責任者)及びそれ以外の事業者に対するお客様の法律上の権利を制限するものではありません。

※ 保証期間経過後の修理についてご不明な場合は、お客様サポートセンターにお問い合わせください。

サポートページURL <https://www.raycop.com/ja/pages/support>



お客様サポートセンター 0120-363612

受付時間 平日午前9:00~午後5:30 (土日祝日、年末年始を除く)



取扱説明書に記載された内容は、2024年1月現在のものです。

レイコップ株式会社

〒135-0053 東京都江東区辰巳3-7-26 サンイスト辰巳5階