

RPHA 90^{CS}

Owner's Manual



Europe
14 Rue de l'atome, CS30035
67801 Bischheim Cedex, France
TEL. +33 (0)3 90 22 74 00 • FAX. +33 (0)3 90 20 09 12

If you have any questions, please email us at: info@hjc-europe.com

America
511 S.Harbor Blvd. #V, La Habra, California 90631
TEL. 562.407.2186 FAX. 562.802.7706

If you have any questions, please e-mail us at: info@hjchemets.com

www.hjchemets.com

HJC Corp.



For your safety, it is important that you completely read the owner's manual and all warning labels.

Contents

English / Français	P.2-10
Deutsch / Español	P.11-19
Italian / Dutch	P.20-28

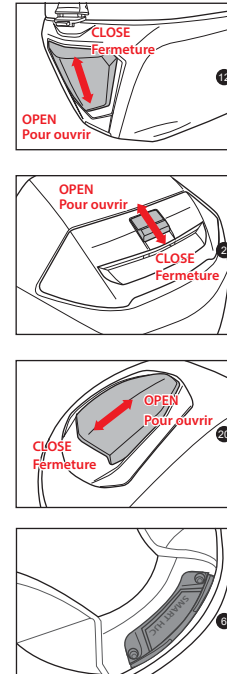

Specifications / Spécifications

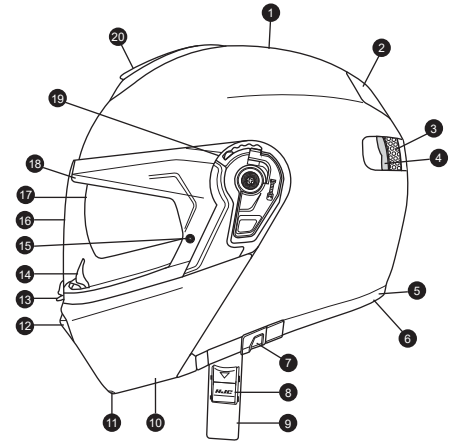

1. Outer shell
2. Rear venturi exhausts
3. Impact absorbent liner
4. Comfort liner
5. Rubber edge trim
6. Bluetooth Cover
7. Sun shield (Sunlight film) lever

8. Micro buckle
9. Chin strap
10. Modular chin bar
11. Chin bar lever
12. Front chin vent
13. Shield locking system
14. Breath deflector

15. Anti-fog lens pins
16. Tool-less shield
17. Sun shield (Sunlight film)
18. Eyeport Gasket
19. Shield Ratchet
20. Top Front Vent

1. Coque extérieure
2. Ventilation arrière
3. Calotte intérieure absorbant les chocs
4. Garniture intérieure
5. Joint
6. Cache Bluetooth
7. Levier du pare soleil

8. Boucle micrométrique
9. Jugulaire
10. Mentonnière
11. Bouton ouverture mentonnière
12. Aération mentonnière
13. Système de blocage de l'écran
14. cache nez

15. Fixation film anti-buée
16. Ecran
17. Pare soleil
18. Joint de l'écran
19. Mécanisme de l'écran
20. Ventilation supérieure

Shield Removal / Démontage de l'écran

1. Move the slide lock to left to disengage. / Poussez le loquet vers la gauche afin de le débloquer.
2. Squeeze the tab and lift up the center latch. / Pincez le loquet central et glissez-le vers le haut.
3. Open shield to the maximum open position. / Ouvrir l'écran au maximum de la position ouverture.
4. Push the handle-locker to the open position. The shield will be automatically released out of base ratchet mechanism. / Placer le levier de fermeture en position ouverte. L'écran se retire automatiquement du mécanisme de fixation.

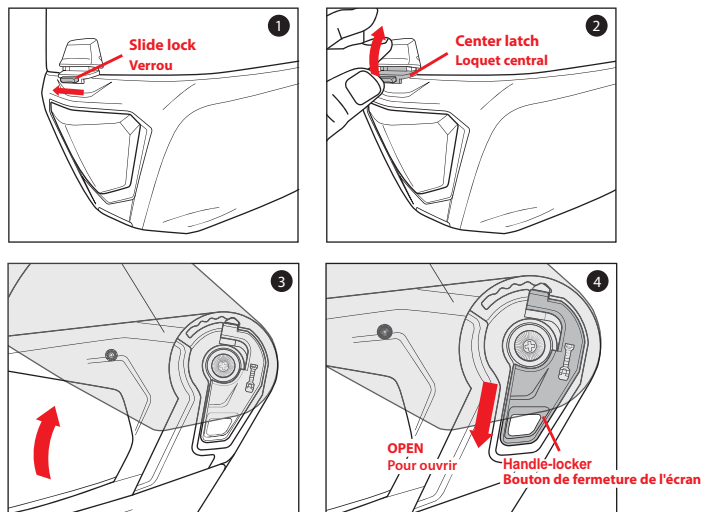

Shield Installation / Installation de l'écran

1. Align and insert the top of the shield guide into the plate-gear guide. / Alignez et insérez le haut des points de fixation de l'écran dans les points de fixation du mécanisme de fixation.
2. With the guides properly aligned, press the lower section of the shield into the plate-gear mechanism. The locking tab should pop into position, locking the shield into place. / Les points de fixation étant bien alignés, appuyez la partie basse de l'écran dans le mécanisme de fixation. Les pattes de fixation doivent s'encliqueter, fixant ainsi l'écran.

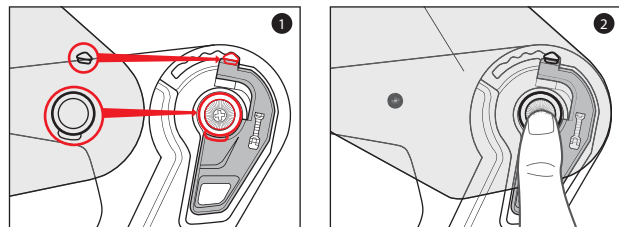

Warning! Attention!

Always check to make sure helmet pads are installed before using the helmet. A helmet with missing or improperly installed pads may increase your risk of serious injury or death in an accident. Pour rendre sûr le casque, toujours vérifier que les garnitures sont installées avant de l'utiliser. Un casque où il manque, ou si les garnitures sont mal installées, peut augmenter le risque de dommages sérieux ou de mort lors d'un accident.

Crown Pad Removal / Démontage garniture intérieure

1. Grasp the crown pad fabric as close as possible to its plastic base and pull/pry away from the helmet. Notice how the crown pad plastic section aligns with the shell plastic sleeve. This will help orient you with the reinstallation. / Saisir la garniture le plus près possible de la base en plastique, poussez/tirez vers l'extérieur du casque. Notez que la garniture s'aligne avec la bande en plastique de la coque. Ceci vous aidera lors de la réinstallation.
2. Repeat same at rear. / Refaite la même chose à l'arrière.

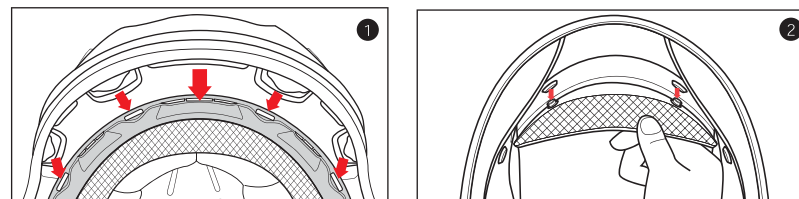

Crown Pad Installation / Installation de la garniture intérieure

1. Install the front section first by aligning the plastic shell base and the crown pad plastic sleeve, ensuring that the center and side holes are properly aligned. Press the crown pad plastic sleeve (center portion) into the center of the channel which is built into the plastic shell base, working your way outward to each side. / Installer en premier la partie frontale en alignant la coque plastique et la garniture frontale plastique cliquetée en s'assurant que les encoches du centre et des côtés soient correctement alignées. Appuyer la partie frontale plastique (partie centrale) dans l'emplacement qui a été conçu à cet effet dans la coque en insérant les encoches de chaque côté.
2. Align and snap the two rear snaps into place. / Alignez et pressez les 2 boutons pression arrière à leur place.

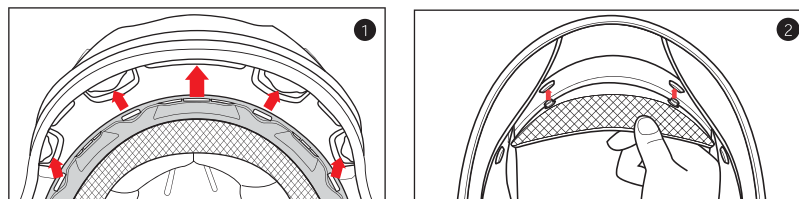

Cheek Pad Removal / Démontage mousse de joue

There are 3 snaps holding the cheek pad in place. / Il y a trois lanières tenant la garniture des joues en place.

1. Separate the chin strap from the cheek pad's tube. / Séparer la jugulaire du protège jugulaire.
2. Gently pry the cheek pad away from the interior, releasing the snaps. / Tirer doucement la garniture des joues de l'intérieur, enlever les lanières.
3. Grasp the cheek pad near its center and gently pull it free from the chin strap. / Prendre la garniture des joues près de son centre et tirer doucement sur la sangle jugulaire.

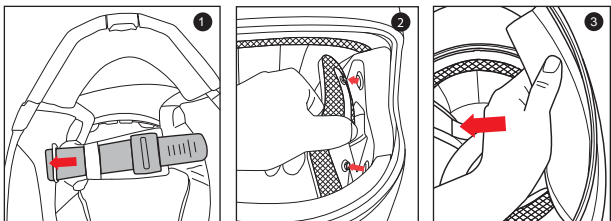

Cheek Pad Installation / Installation mousse joue

1. Feed the chin strap through the opening in the cheek pad. / Insérer la sangle jugulaire à travers l'ouverture de la garniture des joues.
2. Align and fully slide the cheek pad plastic plate between shell and EPS. / Alignez et glissez entièrement la plaque plastifiée de la mousse de joue entre la calotte et l'EPS.
3. Clip the cheek pad's 3 small male snaps to the 3 female snaps fixed on the shell interior. / Veuillez assembler les 3 clips ensemble à l'intérieur de la calotte.

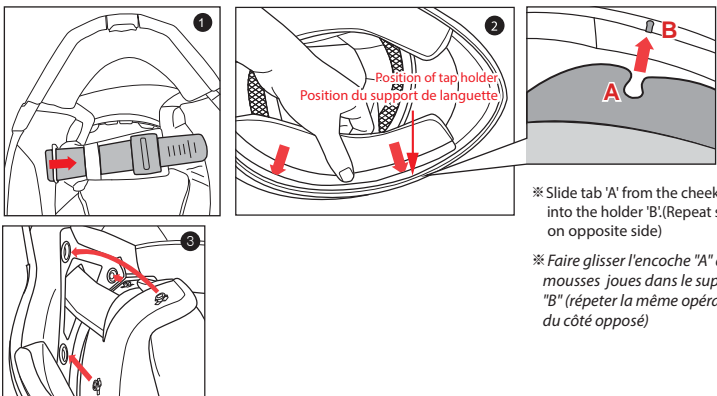

※ Slide tab 'A' from the cheek pad into the holder 'B'. (Repeat same on opposite side)

※ Faire glisser l'encoche "A" des mousses joues dans le support "B" (répéter la même opération du côté opposé)

How to install additional Chin Curtain / Comment installer l'extension du cache menton

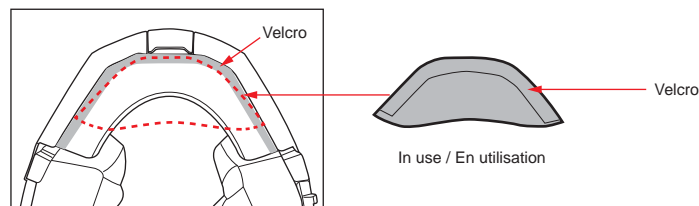

* This pad is attached in the interior of chin curtain and it blocks the air coming in towards the neck.
/ Cette protection fixée à l'intérieur du cache-menton empêche l'entrée d'air.

How to install speaker pocket cover / Comment installer des couvre haut-parleurs

If you install communication system speakers, please do not use the speaker pocket cover
Si vous installez des haut-parleurs, veuillez ne pas utiliser les couvre haut-parleurs

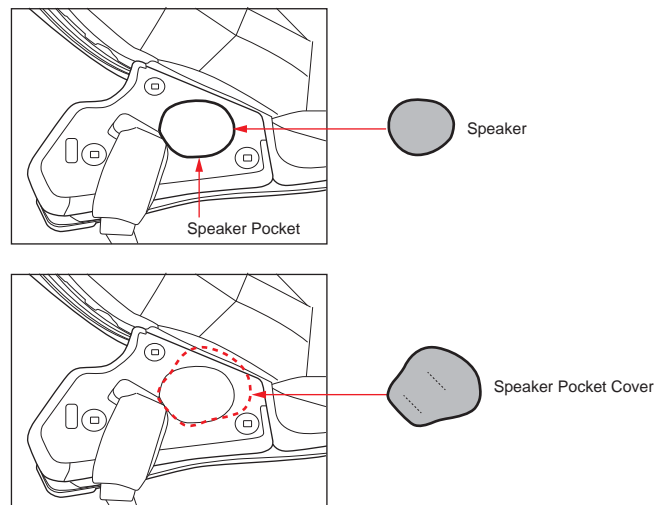

Warning!

- Try not to operate the sun shield(sunlight film) while riding as this may impair your vision and may lead to an accident.
- DO NOT pull on the sun shield(sunlight film) when it is already down. The sun shield(sunlight film) may be ejected and this will increase the risk of serious injury or death in the event of an accident.
- Do not attempt to adjust the sun shield(sunlight film) itself with your hands. Always use the sun shield(sunlight film) lever.
- DO NOT use sun shield(sunlight film) at night time. The sun shield(sunlight film) is only for day time use. The sun shield(sunlight film) does not provide eye protection. When you use the sun shield(sunlight film) be sure that the clear visor is also in closed position

Attention!

- N'essayez pas de manipuler pare-soleil en roulant, car ceci pourrait altérer votre vision et provoquer un accident.
- Ne tirez pas sur pare-soleil lorsqu'il est déjà abaissé. Pare-soleil pourrait être éjecté et ceci augmenterait le risque de blessures graves ou de mortalité en cas d'accident.
- N'essayez pas d'ajuster pare-soleil avec vos mains. Utilisez toujours le levier prévu à cet effet.
- N'utilisez pas pare-soleil de nuit. Pare-soleil est uniquement prévu pour une utilisation de jour. Pare-soleil n'assure pas la protection des yeux. Lorsque vous utilisez pare-soleil assurez-vous que l'écran clair soit également en position fermée.

Sun shield (Sunlight film) Operation / Utilisation du pare soleil

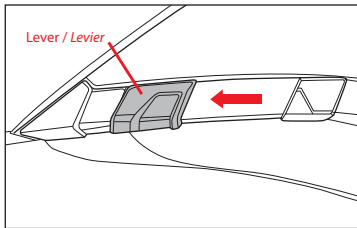

Above illustration shows raised sun shield (sunlight film) position. / L'illustration ci-dessous montre le pare-soleil en position haute

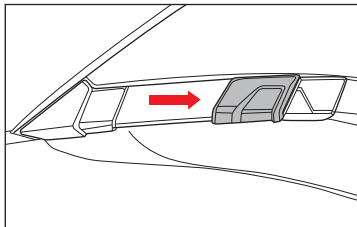

Above illustration shows lowered sun shield (sunlight film) position. / L'illustration ci-dessous montre le pare-soleil en position basse

Sun shield (Sunlight film) Removal / Retrait du pare soleil

1. While sunlight film is in lower position, gently pull it until you see the top of the sunlight film. / Lorsque le pare-soleil est en position basse, tirez doucement jusqu'à ce que vous voyez le haut du pare soleil
2. Gently pull one side of the sunlight film as arrow indicates (repeat same for other side). / Tirez doucement un côté du pare-soleil comme spécifié par les flèches (répétez l'opération de l'autre côté)

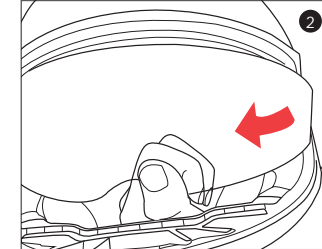
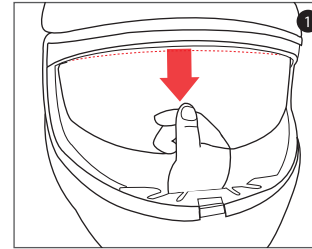

Sun shield (Sunlight film) Installation / Installation du pare soleil

1. Insert sunlight film tab 'A' into 'B' position.(Repeat same on opposite side) / Insérer l'onglet "A" du pare-soleil dans la position "B" (répétez l'opération du côté opposé).

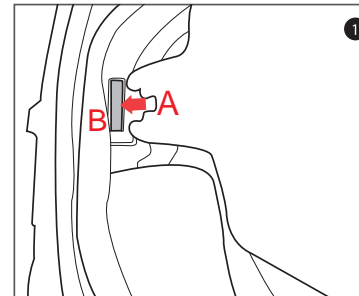

※ When installing the sunlight film, be sure to have it slid behind the tap 'B' holder.

※ Lors de l'installation du pare-soleil, s'assurer de l'avoir glissé derrière le support "B"

Breath Deflector Removal / Retrait du déflecteur nasal

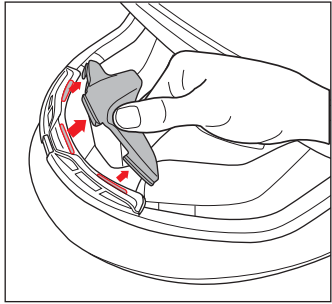

1. Push breath deflector flat and pull away from the helmet as arrows indicate. / Saisissez le centre du cache-nez, tirez doucement dessus pour le sortir de sa fente.

Breath Deflector Installation / Mise en place du déflecteur nasal

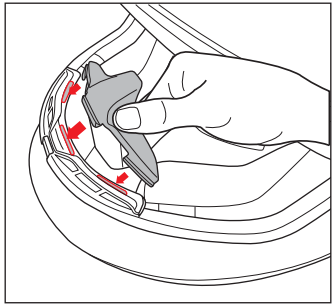

1. Push breath deflector into specified slot as arrows indicate. / Faites glisser le cache-nez dans la fente prévue à cet effet.

Opening Chin Bar / Ouverture de la mentonnière

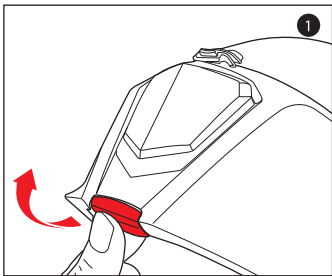

1. To open the chin bar, simply pull the lever forward and push the entire bar upward. / Pour ouvrir la sangle jugulaire, tirer le levier en avant et pousser la sangle jugulaire entière vers le haut.

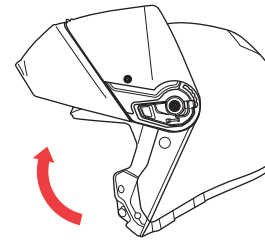

2. The chin bar is in the full open position when you hear "click" sound. / Si vous entendez le bruit "clic", la sangle jugulaire est ouverte.

Warning! Attention!

To maximize helmet's ability to protect, we highly recommend to ride with the chin bar in closed position. In the event a rider rides with the chin bar open, there is an increased risk of injury to the frontal area. Do not raise or lower the chin bar while riding. This may interrupt rider's ability to control the motorcycle and may lead to an accident. Please use care when opening or closing the chin bar as it may scratch the helmet. Damage caused by this is not subject to manufacturer's warranty.

/ Pour assurer une protection idéale du casque nous recommandons de l'utiliser avec la mentonnière fermée. Quand le casque est utilisé en position ouverte, le risque de blessure sur le visage augmente. Ne manipulez pas la mentonnière quand vous roulez. Ceci peut vous mettre en danger et causer un accident. Quand le casque est utilisé en position ouverte, le risque de blessure sur le visage augmente. Ne manipulez pas la mentonnière quand vous roulez. Ceci peut vous mettre en danger et causer un accident. S'il vous plaît, il faut faire attention quand vous ouvrez ou fermez la mentonnière car elle peut rayer le casque. Les dommages causés n'entrent pas dans la garantie.

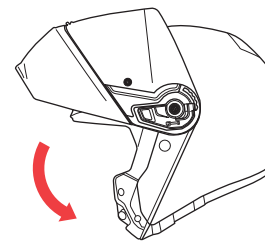

Closing Chin Bar / Fermeture de la mentonnière

Warning! Attention!

When the shield is open and the chin bar is raised and lowered to a lock position, the shield may not be in a latched position with the chin bar.

Before riding, please make sure that the shield is latched with the chin bar securely.

(Center closure system)

/ Lorsque l'écran est ouvert et que vous ouvrez la mentonnière en position haute, l'écran ne se verrouillera pas avec la mentonnière.

Avant de piloter, veuillez vous assurer que l'écran est fermement verrouillé avec la mentonnière. (Système de verrouillage central)

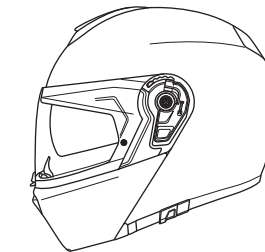

Pull the chin bar downward to completely cover your face and chin. Listen for "click" sound to ensure that the chin bar has locked into its full closed position.

/ Tirer la sangle jugulaire vers le bas pour couvrir complètement votre visage et menton. Pour s'assurer que la mentonnière est verrouillée en position fermée, il faut entendre un « clic ».

Konstruktionsdetails / Especificaciones

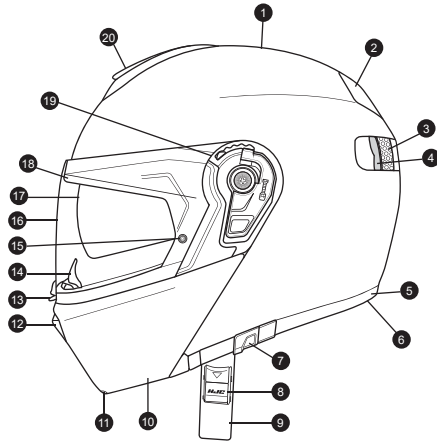
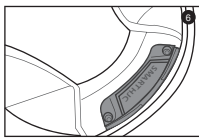
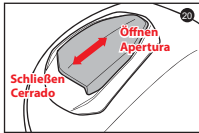
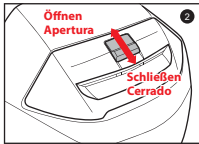
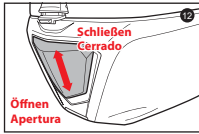

1. Außenschale
2. Hintere Entlüftung
3. Stoßdämpfende Innenschale
4. Komfort-Innenfutter
5. Gummi-Abschlusskante
6. Bluetooth Abdeckung
7. Verstellhebel Sonnenblende

8. Ratschenverschluss
9. Kinnriemen
10. Aufklappbares Kinnteil
11. Öffnungshebel Kinnteil
12. Frontlüftung (verstellbar)
13. Visierarretierung
14. Atemabweiser

15. Befestigungspins Anti-Beschlag-Scheibe
16. Visier (ohne Werkzeug auswechselbar)
17. Sonnenblende
18. Visierdichtung
19. Visierrasterung
20. Überkopfbelüftung (verstellbar)

1. Calota exterior
2. Sistema de ventilación trasero
3. Capa para absorber impactos
4. Almohadilla interior
5. Terminaciones de caucho
6. Tapa para Bluetooth
7. Verstellhebel Sonnenblende

8. Micro-hebilla
9. Correa de cierre
10. Barra modular de la barbilla
11. Palanca de la barbilla
12. Sistema de ventilación delantera
13. Sistema de bloqueo de la pantalla
14. Protector de respiración

15. Broche de la lente antivaho
16. Pantalla
17. Gafas solares
18. Borde para abrir o cerrar la pantalla
19. Mecanismo de la pantalla
20. Sistema de ventilación frontal y superior

Visierdemontage / Desmontar la pantalla

1. Zum Lösen des Druckknopfes ziehen Sie das Verschlussband nach links. / Mover el cierre deslizante hacia la izquierda para desenganchar.
2. Zum Öffnen des Verschlusses halten Sie die rote Lasche fest und ziehen gleichzeitig das Verschlussband heraus. / Apriete la pestaña y levante el pestillo central
3. Visier bis zur maximal möglichen Offenstellung öffnen. / Abra el protector completamente hasta la posición de abierto.
4. Den Arretierungshebel in Richtung 'OPEN' drücken. Das Visier wird automatisch entriegelt und freigegeben. / Mueva el cierre de la manija hacia la posición de abierto. El protector se liberará automáticamente del mecanismo de trinquete de base.

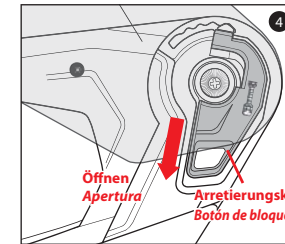
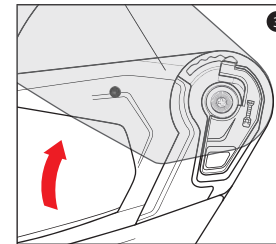
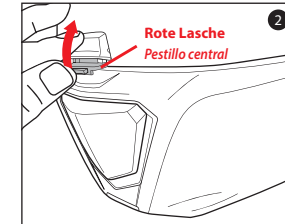
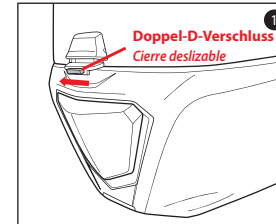

Visiermontage / Montar la pantalla

1. Die Visierführung an der Visieraufnahme der Visierrasterung ausrichten und einsetzen. / Alinee e inserte la parte superior de la guía del protector en la guía del mecanismo de la placa.
2. Ist die Visierführung sauber an der Visierrasterung ausgerichtet, den unteren Rand des Visieres andrücken bis die Verriegelung aktiviert ist und das Visier in der Halterasterung hält. / Con las guías alineadas correctamente, inserte la sección inferior del protector en el mecanismo de la placa. La pestaña de cierre debería encajar con un golpe seco, haciendo bloquear el protector.

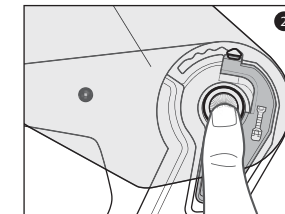
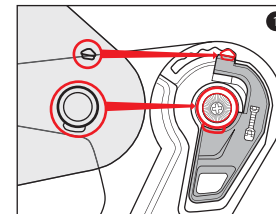

Warnung!

Prüfen Sie vor der Benutzung des Helms, ob die Wangenpolster fest montiert sind. Ein Helm mit fehlenden oder falsch montierten Wangenpolstern kann das Risiko schwerer oder tödlicher Verletzungen bei einem Unfall erhöhen.

Advertencia!

Siempre asegúrese de que las almohadillas del casco estén instaladas antes de emplear el casco. Un casco al que le faltan las almohadillas o que no las tiene instaladas adecuadamente puede aumentar el riesgo de lesiones graves o muerte en un accidente.

Demontage des Kopfpolsters / Extracción de la almohadilla de la cabeza

1. Fassen Sie den textilen Teil des Futters möglichst nahe an der vorderen Plastiklasche und ziehen Sie die Plastiklasche aus der Kunststoffhalterung heraus. / *Acerque la tela de la almohadilla de la cabeza tanto como sea posible a su base plástica y quítela/levántela del casco. Observe cómo la sección plástica de la almohadilla de la cabeza se alinea con la tira plástica del armazón. Esto lo ayudará a orientarse con la reinstalación.*
2. Lösen Sie die beiden Druckknöpfe am hinteren, unteren Helmrund und ziehen Sie dann das komplette Kopfpolster nach unten aus dem Helm heraus. / *Repita la misma operación en la parte trasera.*

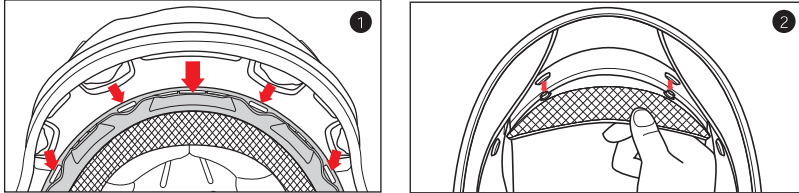

Montage des Kopfpolsters / Instalación de la almohadilla de la cabeza

1. Befestigen Sie das Kopfpolster, indem Sie die vordere Plastiklasche mittig in die Kunststoffhalterung (Stirnmittle) bis zum Einrasten einschieben. Anschließend die Plastiklasche links und rechts seitlich komplett einschieben. / *Primero instalar la sección delantera, alineando la calota y el acolchado superior. Los agujeros laterales y centrales han de estar bien alineados. El acolchado debe entrar en la ranura central, y después siga fijando el acolchado hacia los dos lados.*
2. Richten Sie die beiden hinteren Druckknöpfe aus und befestigen Sie sie mit den im Helm angebrachten Unterdruckknöpfen. / *Alinee y cierre los dos broches.*

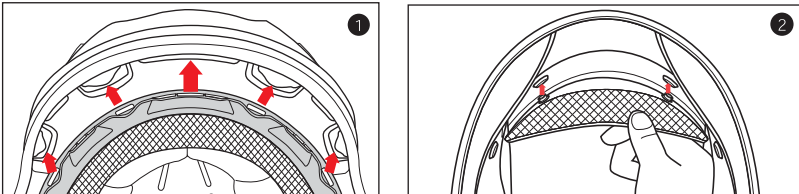

Demontage der Wangenpolster / Extracción de la almohadilla de la mejilla

Die Wangenpolster sind mit Druckknöpfen an der Styroporschale befestigt. / *Hay 3 broches que mantienen la almohadilla de la mejilla en su lugar.*

1. Den Kinnriemen aus der Kinnriemenpolsterung ziehen. / *Separar de la ranura de la carrillera la correa del mentón.*
2. Ziehen Sie die Wangenpolster vorsichtig ins Helminnere ab und lösen Sie dabei die Druckknöpfe. / *Levante con suavidad la almohadilla de la mejilla del interior, abriendo los broches.*
3. Die seitliche Befestigungslasche, die das Wangenpolster zwischen Helmschale und Styroporschale fixiert, vorsichtig nach unten herausziehen, und das Wangenpolster abnehmen und vom Kinnriemen abstreifen. / *Tome la almohadilla de la mejilla cerca del centro y con suavidad extráigala de la correa de la barbilla.*

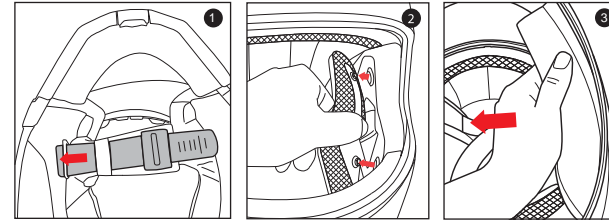

Montage der Wangenpolster / Instalación de la almohadilla de la mejilla

1. Fädeln Sie die Kinnriemenenden durch die Öffnungen in den Wangenpolstern. Wangenpolster in die richtige Position bringen. / *Introduzca las correas de la barbilla a través de la abertura en la almohadilla de la mejilla.*
2. Befestigungslasche zwischen Helmschale und Styroporschale einschieben. Auf richtige Positionierung achten. Die Druckknöpfe müssen einander gegenüberliegen. / *Alinee y deslice totalmente la pieza de plástico de la espuma de mejilla entre la calota y el EPS.*
3. Druckknöpfe andrücken und deutlich hörbar einrasten lassen. Wangenpolster sind als Ersatzteil lieferbar (immer paarweise). / *Coger la parte delante y la parte atrás de la platina del acolchonado y separarla de la calota.*

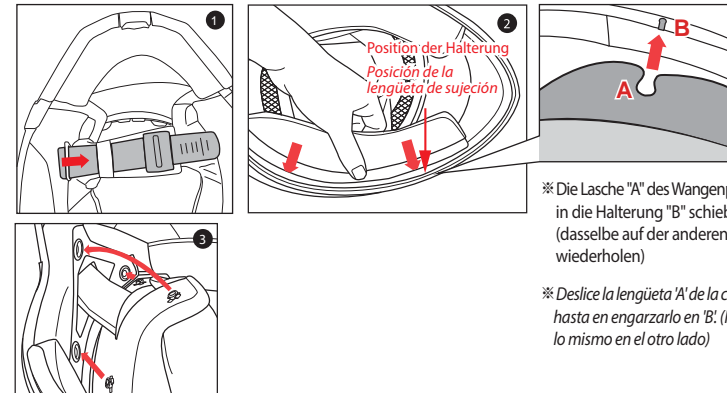

※ Die Lasche "A" des Wangenpolsters in die Halterung "B" schieben. (dasselbe auf der anderen Seite wiederholen)

※ Deslice la lengüeta 'A' de la carrillera hasta en engazarlo en 'B'. (Repita lo mismo en el otro lado)

Befestigung der Windabweiserverlängerung / Cómo instalar una barbilla adicional

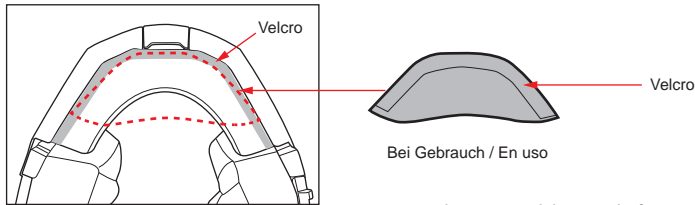

* Diese, mit Klett am Windabweiser befestigte Einlage ist verstellbar und verhindert den Windeintritt.

/ Esta almohadilla va dentro de la cortina de la barbilla e impide que el aire vaya hacia el cuello.

Installation der Ohrpolster / Cómo instalar la tapeta en el hueco del comunicador

Bevor Sie die Lautsprecher der Gegensprechanlage einbauen, entfernen Sie vorher bitte die Ohrpolster.
Por favor, no usar la tapeta cuando el sistema de comunicación esté instalado.

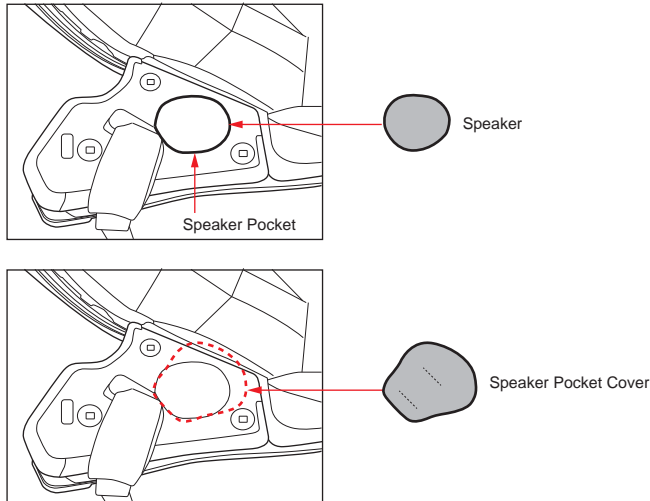

Warnung!

- Versuchen Sie nicht die Sonnenblende während der Fahrt zu bedienen, da es zu Sichtbehinderungen kommen kann was zu einem Unfall führen kann.
- Ziehen Sie nicht an der Sonnenblende wenn sie bereits unten ist. Das kann zu schweren oder sogar tödlichen Verletzungen in Folge eines Unfalls führen.
- Versuchen Sie nicht die Sonnenblende mit der Hand einzustellen. Verwenden Sie hierfür ausschließlich den Bedienehebel.
- Verwenden Sie die Sonnenblende nicht in der Nacht. Die Sonnenblende ist nur tagsüber zu verwenden. Die Sonnenblende schützt nicht die Augen. Wenn Sie die Sonnenblende nutzen, stellen Sie sicher, dass das klare Visier geschlossen ist.

Advertencia!

- No manipular la gafa solar durante la conducción, puesto que ello podría impedir la visión y provocar un accidente.
- No tirar de la gafa solar cuando ya está bajada. La gafa solar podría soltarse, incrementando así el riesgo de una lesión grave o incluso letal en caso de accidente.
- No intente ajustar la gafa solar directamente con las manos. Usar siempre la palanca de la gafa solar.
- No usar la gafa solar durante la noche. La gafa solar es de uso únicamente diurno. La gafa solar no proporciona protección para los ojos. Al usar la gafa solar, asegúrese que la pantalla transparente está en posición cerrada.

Bedienung der Sonnenblende / Funcionamiento de la gafa solar integrada

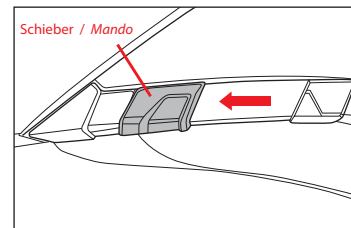

Die obere Abbildung zeigt die Sonnenblende in der oberen Position. / La ilustración muestra la posición de la palanca con la gafa solar subida.

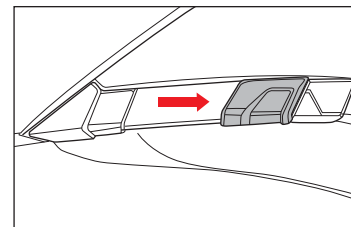

Die untere Abbildung zeigt die Sonnenblende in der untersten Position. / La ilustración muestra la posición de la palanca con la gafa solar bajada.

Austausch der Sonnenblende / Desmontar la gafa solar

1. Während die Sonnenblende in der untersten Position ist ziehen Sie diese vorsichtig bis Sie den oberen Rand der Sonnenblende erkennen können. / *Estando bajada la gafa solar, tire suavemente de ella hasta ver su parte superior.*
2. Ziehen Sie vorsichtig auf der einen Seite der Sonnenblende entsprechend des Pfeils und wiederholen Sie das Ganze auf der anderen Seite. / *Tire suavemente de un lado de la gafa solar como muestra la flecha. (Haga lo mismo en el otro lado)*

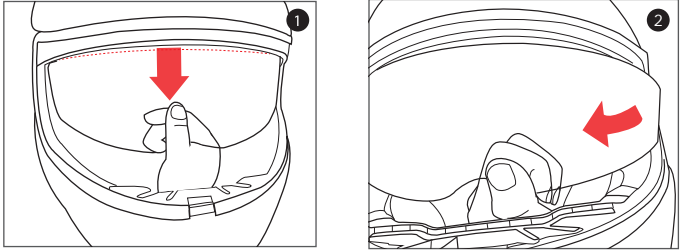

Einbau der Sonnenblende / Montar la gafa solar

1. Fügen Sie die Seite A der Sonnenblende in Position B ein und wiederholen Sie das Ganze auf der anderen Seite. / *Inserte la lengüeta 'A' de la gafa solar en la posición 'B'. (Haga lo mismo en el otro lado)*

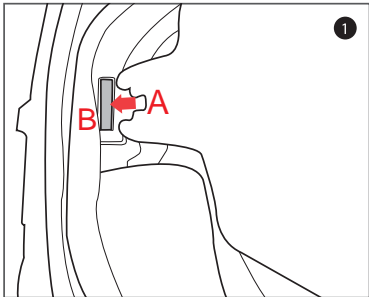

※ Stellen Sie während der Installation sicher, dass die Seite A der Sonnenblende sich hinter den Haltern von Position B befindet.

※ Al montar la gafa solar, asegúrese de haberla metido hasta que quede sujeta en 'B'.

Entfernen des Atemabweisers / Extracción del deflector de respiración

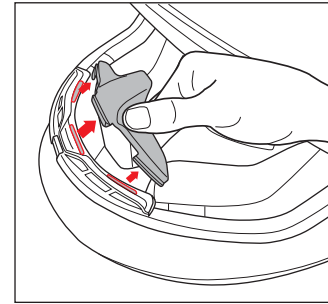

1. Fassen Sie den Atemabweiser mittig an und ziehen ihn vorsichtig nach oben aus seiner Vorrichtung. / *Agarre el centro de la naricera y tire suavemente hacia arriba hasta soltarla.*

Einbau des Atemabweisers / Instalación del deflector de respiración

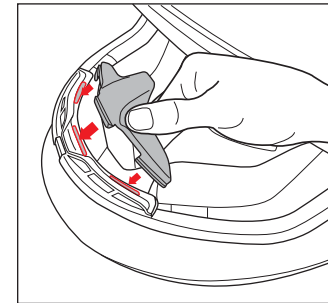

1. Führen Sie den Atemabweiser in seine Vorrichtung. / *Deslice la naricera dentro de la ranura.*

Öffnen des Kinnteils / Apertura della mentoniera

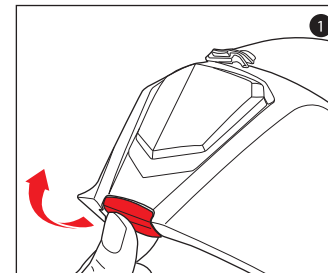

1. Zum Öffnen des Kinnteils ziehen Sie den Entriegelungshebel nach vorne und heben dann das ganze Kinnteil nach oben. / *Per aprire la mentoniera, tirare semplicemente la leva in avanti e premere l'intera mentoniera verso l'alto.*

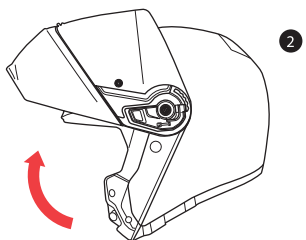

2. Das Kinnteil ist vollständig geöffnet, wenn es mit einem Klick-Geräusch einrastet. /

La mentoniera è nella posizione completamente aperta quando sentire il caratteristico "clic".

Warnung! Um die Schutzwirkung des Helms zu maximieren, empfehlen wir dringend, mit geschlossenem Kinnbügel zu fahren. Wenn ein Fahrer mit offenem Kinnbügel fährt, besteht ein erhöhtes Verletzungsrisiko für den vorderen Kopfbereich. Heben oder senken Sie den Kinnbügel während der Fahrt nicht. Dies kann die Fähigkeit des Fahrers das Motorrad zu kontrollieren beeinträchtigen und zu einem Unfall führen. Bitte öffnen und verschließen Sie das Kinnteil nicht rückartig, da es sonst die Helmschale verkratzen könnte.

Advertencia! Para maximizar la capacidad protectora del casco, recomendamos encarecidamente conducir con la mentonera bajada. En el caso de que el motorista conduzca con la mentonera abierta, aumenta el riesgo de lesiones en el parte frontal de la cabeza. No abrir ni cerrar la mentonera durante la conducción. Ello podría interrumpir la capacidad de control del motorista y podría dar pie a un accidente. Por favor, tenga cuidado al abrir o cerrar la mentonera, ya que puede rayar el casco. Los daños causados por el mal uso no están incluidos en la garantía del fabricante.

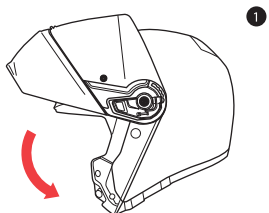

Schließen des Kinnteils / Cerrar la mentonera

Warnung! Advertencia!

Beim Verschließen des Kinnbügels sicherstellen, dass auch das Visier in der zentralen Verriegelungsvorrichtung eingerastet ist, bevor Sie losfahren.

(Zentrales Verriegelungssystem) Während der Fahrt sollte das Visier geschlossen sein, solange freie Sicht gewährleistet ist.

/ Estando la pantalla abierta y la mentonera levantada, al querer bajar la mentonera hasta la posición de cierre, sucederá que la pantalla no estará todavía anclada a la mentonera. Antes de conducir, asegúrese por favor de anclar la pantalla a la mentonera mediante el sistema central de cierre.

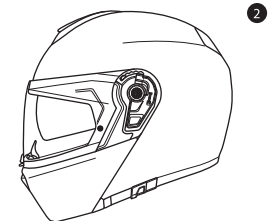

Tirer la sangle jugulaire vers la bas pour couvrir complètement votre visage et menton. Pour s'assurer que la mentonnière est verrouillée en position fermée, il faut entendre un « clic ».

/ Empuje el mecanismo de la mentonera hacia abajo para cubrir completamente el rostro y la barbilla. Manténgase atento a escuchar el clic para asegurarse que la mentonera está totalmente cerrada.

Caratteristiche / Specificaties

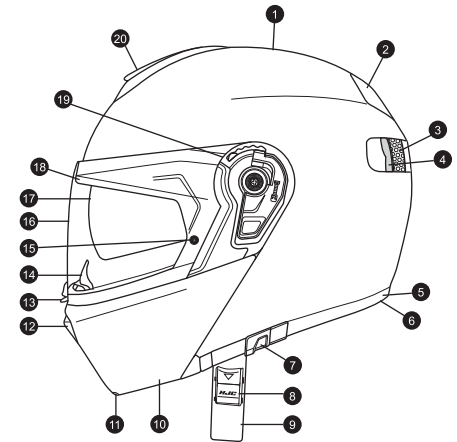
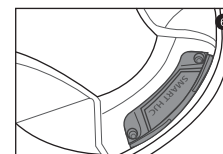
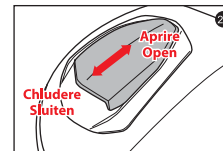
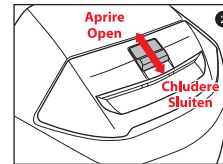
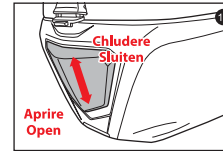

1. Calotta esterna
2. Presa d'aria posteriore
3. Calotta interna in poliuretano espanso
4. Rivestimento interno
5. Rifinitura di gomma
6. Cover Bluetooth
7. Leva per l'occhiale da sole

8. Chiusura micrometrica
9. Cinturino sottogola
10. Mentoniera apribile
11. Leva per la mentoniera
12. Presa d'aria mentoniera
13. Sistema di chiusura visiera
14. Paranaso

15. Fermi per lenti anti-appannamento
16. Visiera
17. Occhiale da sole
18. Guarnizione della visiera
19. Meccanismo visiera
20. Presa d'aria superiore

1. Buitenschaal
2. Achteruitlaten Venturi
3. Binnenschaal
4. Zachte binnenbekleding
5. Rubberen randstrip
6. Afdekplaatje Bluetooth systeem
7. Hendel zonnevizier

8. Kinbandsluiting
9. Kinband
10. Modulaire kinbescherming
11. Hendel kinbescherming
12. Kinventilatie
13. Vizier lock systeem
14. Neuskap

15. pinnetjes voor anti condens lens
16. Vizier
17. Zonnevizier
18. Vizier rubber
19. Vizierbevestiging
20. Topventilatie

Rimozione della visiera / Verwijderen van het vizier

1. Spostare il blocco scorrevole sulla sinistra per sganciare. / *Schuif het sluitingsmechanisme naar links.*
2. Premere la linguetta e sollevare il fermo centrale. / *Druk het sluitingsmechanisme in en lift deze omhoog.*
3. Aprire la visiera nella posizione di massima apertura. / *Zet het vizier volledig open.*
4. Spostare la leva di bloccaggio in posizione "open". La visiera si sgancia, automaticamente dal meccanismo. / *Verschuif het mechanisme naar open. Vizier schiet automatisch uit de bevestigingset.*

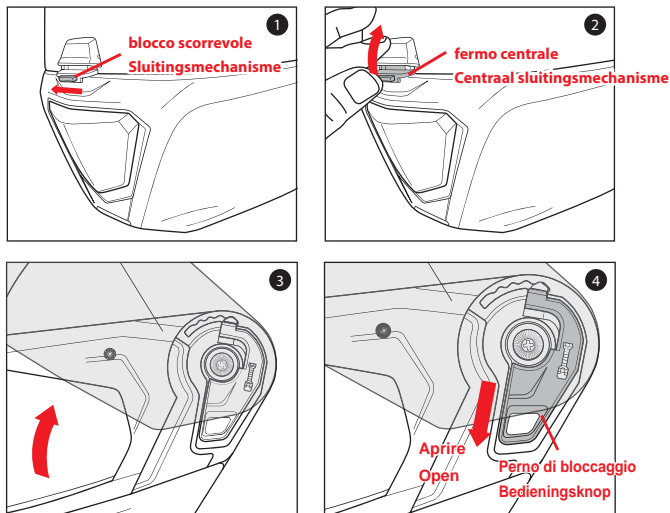

Installazione della visiera / Monteren van het vizier

1. Allineare la visiera con il meccanismo, come da illustrazione. / *Zorg dat het vizier precies schuift in de opening van de bevestigingsset.*
2. Premere la visiera nel meccanismo. / *Als het vizier op zijn plaats zit, kan het onderste gedeelte van het vizier in de bevestigingsset gedrukt worden.*

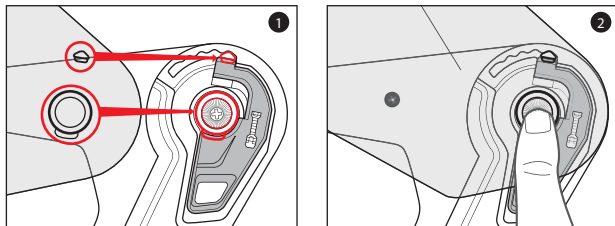

Attenzione! Waarschuwing!

Prima di usare il casco, verificare sempre che le imbottiture siano ben agganciate. Un casco con imbottiture agganciate male o assenti può incrementare il rischio di un serio infortunio o la morte in un incidente. / *Controleer altijd alvorens u de helm in gebruik neemt of de wangkussens geïnstalleerd zijn. Een helm met missende of op onjuiste wijze geïnstalleerde wangkussens kan de kans op ernstig letsel of overlijden in het geval van een ongeluk verhogen.*

Rimozione dell'imbottitura a corona / Losmaken van de binenvoering

1. Afferrare il tessuto dell'imbottitura a corona il più possibile verso la sua base di plastica e tirare fuori dal casco. Notare come le sezioni di plastica dell'imbottitura a corona si allineano con i manicotti della calotta. Questo vi sarà di aiuto quando dovrete reinstallarla. / *Pak de binnavoering vast (zo dicht mogelijk bij het plastic gedeelte dat vastgeklit zit) en trek deze los.*
2. Ripetere la stessa operazione per il retro. / *Herhaal hetzelfde proces aan de achterkant.*

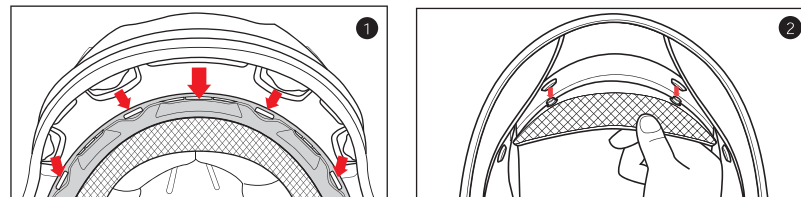

Installazione dell'imbottitura a corona / Installatie van de binnenvoering

1. Inserire la sezione frontale allineando la base in plastica e l'inserto dell'imbottitura, assicurandosi che i fori centrali e laterali siano correttamente posizionati. Premere l'inserto dell'imbottitura (parte centrale) verso il foro creato all'interno della calotta, ripetendo l'operazione su entrambi i lati. / *Leg de binnenvoering in de helmschaal. Druk de twee drukkers aan de achterzijde vast. Vervolgens lijn je het plastic gedeelte dat je losgetrokken hebt uit, en klik deze vervolgens weer vast in de voorzijde van de helmschaal.*
2. Far combaciare i bottoni di chiusura a scatto e premere per farli agganciare. / *Plaats het middenkussen op zijn plaats en druk de twee achterste drukknopjes vast.*

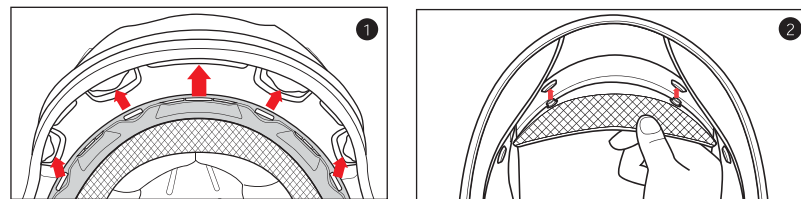

Rimozione dei guanciali / Wangkussens losmaken

Ci sono 3 bottoni a scatto che tengono i guanciali al loro posto. / Er zijn 3 drukknopjes die de wangkussens op zijn plaats houden.

1. Estrarre il cinturino dalla copertura integrata al guanciale. / Haal de kin band los van de wangkussens.
2. Rimuovere delicatamente il guanciale dall'interno, sganciando i bottoni. / Trek het wangkussen langzaam van het interieur weg, hierbij zullen de drukknopjes loslaten.
3. Afferrare il guanciale vicino al baricentro e sganciarlo delicatamente dalla chiusura a scatto. / Pak het wangkussen in het midden vast en trek deze los.

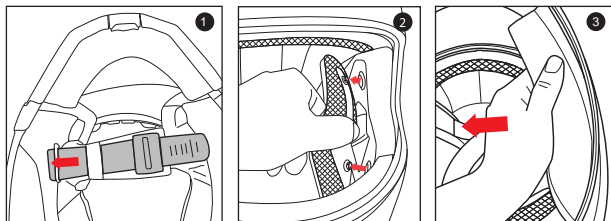

Installazione del guanciale / Installatie wangkussens

1. Inserire le cinghie per il mento attraverso l'apertura del guanciale. / Voer de kinbanden door de opening van het wangkussen
2. Inserire la parte posteriore del guanciale nella calotta, facendo in modo di allineare la parte inferiore del guanciale con il profilo in gomma del casco. / Plaats het plastic gedeelte van het wangkussen tussen de binnen- en buitenschaal.
3. Agganciare i bottoni. / Klik de drukkers vast in de helmschaal.

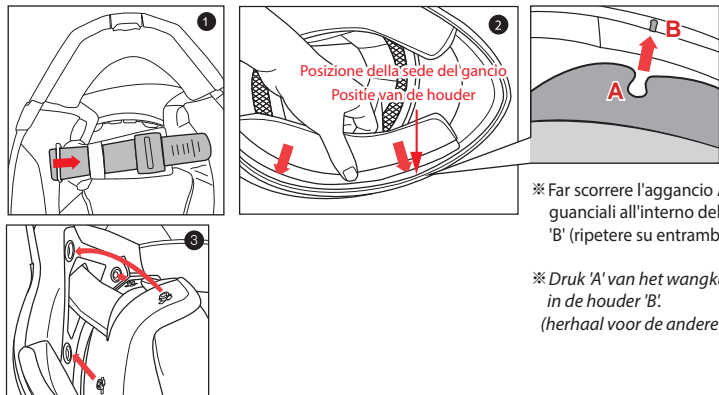

Come agganciare il sottogola / Hoe installeert u de optionele chin curtain

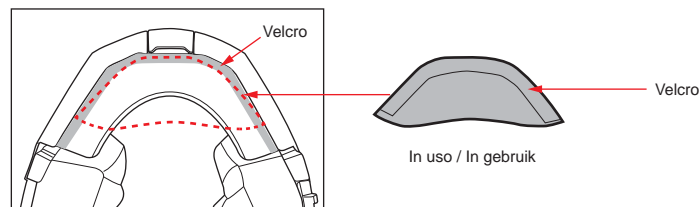

* Questa imbottitura è attaccata all'interno del sottogola e blocca il flusso d'aria. / Deze add-on kan bevestigd worden aan de onderzijde van de helm. Dit zorgt ervoor dat er minder lucht de in kan stromen.

Come applicare la copertura dell'interfono / Hoe installeert u een speaker cover

Una volta installato l'interfono, non utilizzare la copertura.

Als u speakers van een communicatie systeem plaatst, gebruik de speakers covers dan niet.

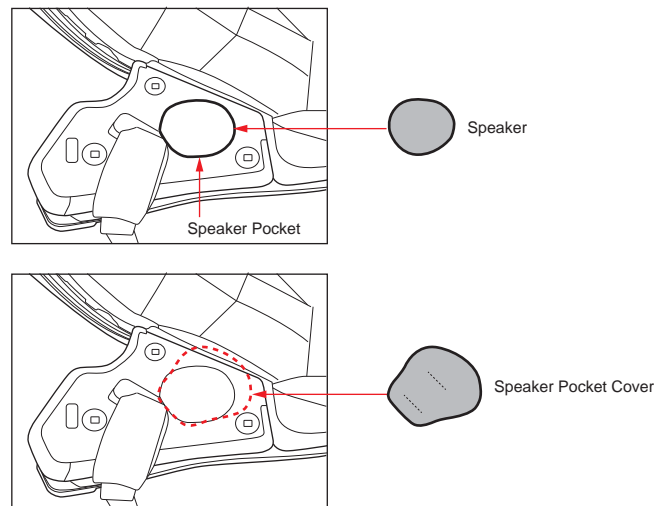

Attenzione!

- Si consiglia di non regolare la posizione dell'occhiale interno durante la guida, in quanto potrebbe influire sulla vostra visibilità e potrebbe causare incidenti.
- Non tirare giù manualmente l'occhiale interno quando è già completamente abbassato. Il visierino potrebbe staccarsi dalla sua posizione e potrebbe quindi aumentare le possibilità di grave infortunio o morte in caso di incidente.
- Non cercare di regolare l'occhiale interno con le mani. Usare sempre l'apposito meccanismo.
- Non usare l'occhiale interno di sera. L'occhiale è solo per uso diurno. L'occhiale non fornisce protezione per gli occhi. Quando si usa l'occhiale, assicurarsi che la visiera sia chiusa.

Waarschuwing!

- Bedien het zonnevizier niet wanneer u aan het rijden bent, het kan mogelijk uw zicht verslechteren en dat kan dan leiden tot een ongeluk.
- Trek het zonnevizier niet naar beneden wanneer het in de maximale stand staat. Het zonnevizier kan dan los schieten en verhoogt het risico op serieus letsel of zelfs het overlijden tijdens een ongeluk.
- Open / sluit het zonnevizier niet met uw handen maar gebruik altijd het zonneviziermechanisme.
- Gebruik het zonnevizier niet tijdens nacht of donkere weersomstandigheden. Het zonnevizier dient alleen gebruikt te worden tijdens daglicht. Het zonnevizier biedt geen bescherming voor uw ogen. U dient te allen tijde het heldere vizier gesloten te hebben wanneer u het zonnevizier gebruikt.

Come azionare l'occhiale interno / Bediening van het zonneviziermechanisme

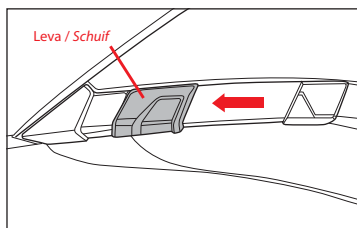

L'immagine qui a sinistra mostra l'occhiale interno in posizione alzata. / Deze afbeelding toont het zonnevizier mechanisme in de open positie

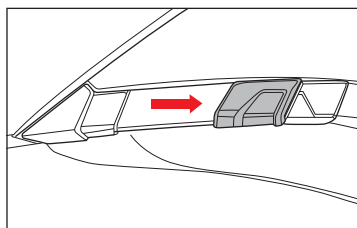

L'immagine qui a sinistra mostra l'occhiale interno in posizione abbassata. / Deze afbeelding toont het zonnevizier mechanisme in de dichte positie.

Rimozione dell'occhiale da sole integrato / Verwijderen van het zonnevizier

1. Quando l'occhiale da sole è abbassato, tiratelo delicatamente fino a quando non vedere il lato superiore.
/ Wanneer het zonnevizier geactiveerd is, trek dan aan het zonnevizier totdat u de bovenkant van het zonnevizier ziet.
2. Tirate delicatamente un lato dell'occhiale, come indicato dalla freccia (ripetere sull'altro lato).
/ Trek voorzichtig aan één kant van het zonnevizier zoals aangegeven. (herhaal hetzelfde aan de andere kant).

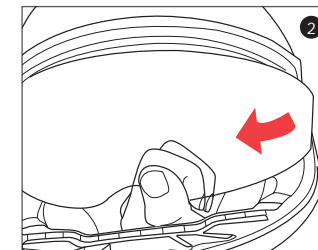
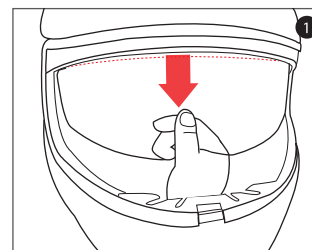

Installazione dell'occhiale da sole integrato / Monteren van het zonnevizier

1. Inserire il gancio dell'occhiale da sole 'A' nella posizione 'B' (ripetere su entrambi i lati).
/ Installeer het zonnevizier gedeelte 'A' in positie 'B'. (hethaal hetzelfde aan de andere kant).

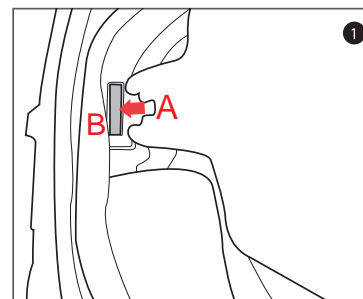

※ Quando si installa l'occhiale da sole, assicurarsi di farlo scorrere all'interno della sede 'B'.

※ Verzeker u ervan dat u het zonnevizier achter de houder "B" is gepositioneerd.

Rimozione paranaso / Neuskap demonteren

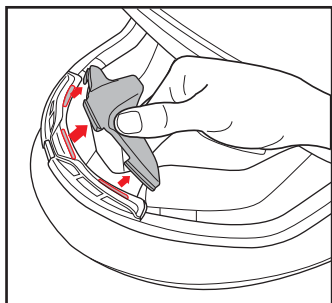

1. Afferrare il centro del paranaso e tirarlo delicatamente per rimuoverlo dalla sua sede. / Pak het midden vast van de breath deflector en trek deze er voorzichtig los.

Montaggio paranaso / Neuskap installatie

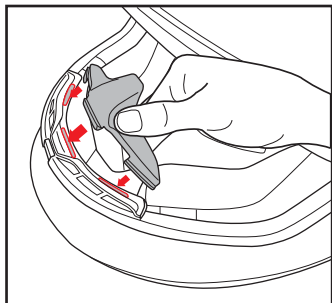

1. Infilare il paranaso nell'apposita sede. / Centreer en druk de neuskap op zijn plaats.

Abrir mentonera / Het kindeel openen

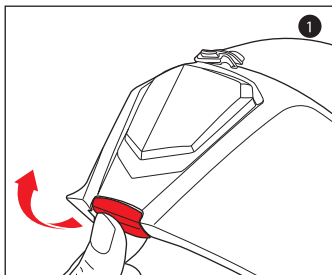

1. Para abrir la mentonera, tire de la palanca hacia delante y empuje el mecanismo de la mentonera hacia arriba.
/ Indien u de kinbescherming wilt openen, beweegt u eenvoudigweg de hendel naar voren en drukt u de gehele kinbescherming omhoog.

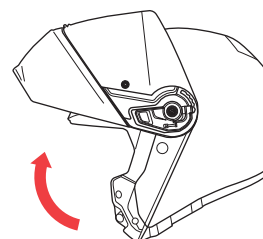

2

2. La mentonera esta totalmente abierta cuando escuche el sonido de un clic.
/ De kinbescherming kan niet verder geopend worden op het moment dat u een "klik" geluid hoort.

Attenzione! Waarschuwing!

per ottimizzare la protezione del casco, raccomandiamo vivamente di utilizzarlo durante la guida con la mentoniera in posizione di chiusa. Se il casco viene utilizzato con mentoniera aperta, in caso di incidente è maggiore la possibilità di riscontrare traumi nella zona frontale non movimentare la mentoniera durante la guida, questo potrebbe portare a distrazioni e causare incidenti al guidatore. Fare attenzione in fase di apertura e chiusura della mentoniera, in quanto si potrebbe graffiare la calotta. L'eventuale verificarsi di questo evento non è coperto dalla garanzia del costruttore.

/ We raden het ten zeerste aan om met een gesloten kinbak te rijden zodat de veiligheid gegarandeerd kan worden. Er is een verhoogd risico op frontaal letsel indien de rijder met de kinbak open rijdt. Doe de kinbak niet open tijdens het rijden. Dit zou de controle over het voertuig kunnen beïnvloeden en in het ergste geval lijden tot een ongeluk. Ben voorzichtig met het openen of sluiten van het kinstuk omdat dit de helm kan beschadigen. Beschadigingen die hierdoor ontstaan vallen niet onder de fabrieksgarantie.

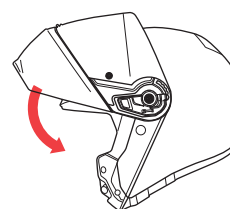

1

Chiusura della mentoniera / Het kindeel sluiten

Attenzione! Waarschuwing!

Quando la visiera è aperta e la mentoniera viene sollevata o abbassata ad una posizione di blocco, la visiera stessa potrebbe non essere in una posizione di blocco con la mentoniera. Prima della guida, si prega di verificare che la visiera sia agganciata alla la mentoniera in modo sicuro. (Sistema di chiusura al Centro)

/ Wanneer het vizier open staat en het kinstuk omhoog en weer omlaag gezet wordt, is het vizier mogelijk niet vergrendeld op het kinstuk. Zorg dat het vizier vergrendeld is voordat u gaat rijden. (Sluitsysteem in het midden)

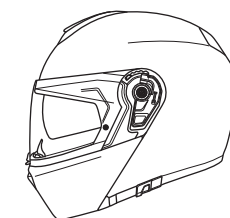

2

Tirara la mentoniera verso il basso per coprire completamente il vostro viso e il mento. Si dovrà udire un "click" per assicurarsi che la mentoniera sia stata bloccata nella sua posizione completamente chiusa.

/ Trek de kinbescherming geheel naar beneden zodat deze uw gezicht en kin volledig bedekt. Let op het "klik" geluid om er zeker van te zijn dat de kinbescherming zich in gesloten positie vergrendeld heeft.