



Europe

1 rue Benjamin Silliman 67116
Reichstett-France
Tel. +33 (0)3 90 22 74 00
Fax. +33 (0)3 90 20 09 12
If you have any questions,
please email us at info@hjc-europe.com

America

511 S. Harbor Blvd. #V, La Habra,
California 90631
Tel. 562-407-2186
Fax. 562-802-7706
If you have any questions,
please e-mail us at support@hjchelmets.com

www.hjchelmets.com
HJC Corp.



REV.01/EP

CARBON RPHA 12

Owner's Manual



▲ WARNING

For your safety, it is important that you completely read the owner's manual and all warning labels.

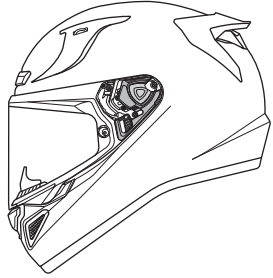

CARBON RPHA 12

English



PIM EVO CARBON



Interchangeable cheek pads throughout all sizes



Advanced Channeling Ventilation System



Double D-ring



Pinlock ready HJ-42 visor(shield)



Emergency Kit (Cheek Pads)



Provides 99% UV protection



ECE R22.06 APPROVED



Removable and washable interior

※ Please visit www.hjchelmets.com for more information about HJC helmets.

Français



PIM EVO CARBON



Mousses de joues interchangeables dans toutes les tailles



Système de ventilation avancé



Boucle Double "D"



L'écran HJ-42 préparé Pinlock fournit une



Kit d'urgence (mousses de joues)



Protection UV à 99%



Homologation ECE R22.06



Intérieur amovible et lavable

※ Rendez-vous sur www.hjchelmets.com pour plus d'informations sur les casques HJC.

Deutsch



PIM EVO CARBON



Wechselbare Wangenpolster in alle Größen



Hochentwickeltes System mit Belüftungskanälen



Doppel-D-Ring-Verschluss



Pinlock vorbereitetes HJ-42 Visier



Emergency (Notfall) Wangenpolster



Bietet 99% UV-Schutz



ECE R22.06 GEPRÜFT



Herausnehmbare und waschbare Innenausstattung

※ Bitte besuchen Sie www.hjchelmets.com für weitere Informationen über HJC Helme.

Español



PIM EVO CARBON



Interiores de mejilla intercambiables entre todas las tallas



Calota de Policarbonato Avanzado



Anilla doble "D"



Pantalla Pinlock Ready HJ-42



Kit de emergencia (carrilleras)



El visor solar Proporciona un 99% de protección UV



ECE R22.06 APROBADA



Interiores extraíbles y lavables

※ Para más información sobre HJC helmets, visitar por favor la página www.hjchelmets.com

Italian



PIM EVO CARBON



Guanciali intercambiabili in tutte le taglie



Sistema di ventilazione avanzato



Doppio anello tipo D



Visiera Pinlock Ready HJ-42



Kit di emergenza (guanciali)



Fornisce una protezione UV del 99%



OMOLOGATA ECE R22.06



Interno sfoderabile e lavabile

※ Per maggiori informazioni sui caschi HJC, si prega di visitare il sito www.hjchelmets.com

Dutch



PIM EVO CARBON



De wangkussens zijn uitwisselbaar in de gehele maatserie



Geavanceerd kanaalventilatiesysteem



Dubbele D-sluiting



Pinlock voorbereid HJ-42 vizier



Noodontgrendeling (wangkussens)



Biedt 99% UV bescherming



ECE R22.06 gekeurd



Uitneembare en wasbare binnenvoering

※ Bezoek www.hjchelmets.com voor meer informatie.

Contents

English / Français	P. 6-13
Deutsch / Español	P. 14-21
Italian / Dutch	P. 22-29

Specifications / Spécifications

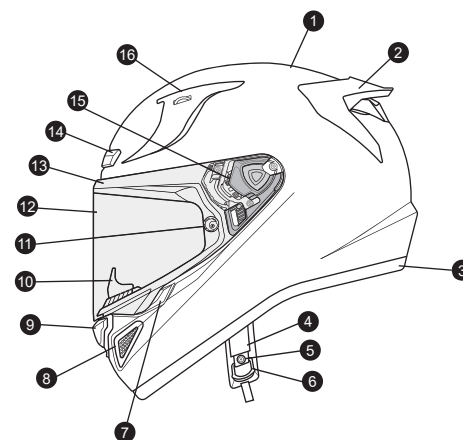
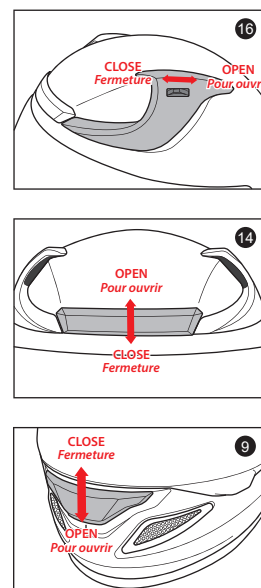

1. Outer shell
2. Rear Spoiler
3. Shell gasket
4. Chin strap
5. Chin strap snap
6. Double "D" ring

7. Visor(Shield) locking system
8. Side Vents
9. Lower Vent
10. Breath deflector
11. Pinlock Pins
12. HJ-42 Visor(Shield)

13. Eyeport Gasket
14. Forehead Vent
15. Visor(Shield) Ratchet
16. Top Vents

1. Coque extérieure
2. Aileron arrière
3. Joint de coque
4. Jugulaire
5. Jugulaire de menton
6. Boucle Double "D"

7. Système de blocage de l'écran
8. Ventilations latérales
9. Ventilation inférieure
10. cache nez
11. Pins Pinlock
12. HJ-42 Ecran

13. Joint de l'écran
14. Ventilation frontale
15. Mécanisme de l'écran
16. Ventilations supérieures

Visor(Shield) Removal / Démontage de l'écran

1. Press the visor(shield) locker, then lift the visor(shield) tab up. / Appuyez sur le verrou de l'écran, puis soulevez la languette de l'écran.
2. Open visor(shield) to the maximum open position. / Ouvrir l'écran au maximum de la position ouverture.
3. Pull the ratchet handle to the open position, then pull out the visor(shield) from ratchet mechanism. / Tirez le bouton en position ouverte, puis retirez l'écran du mécanisme.

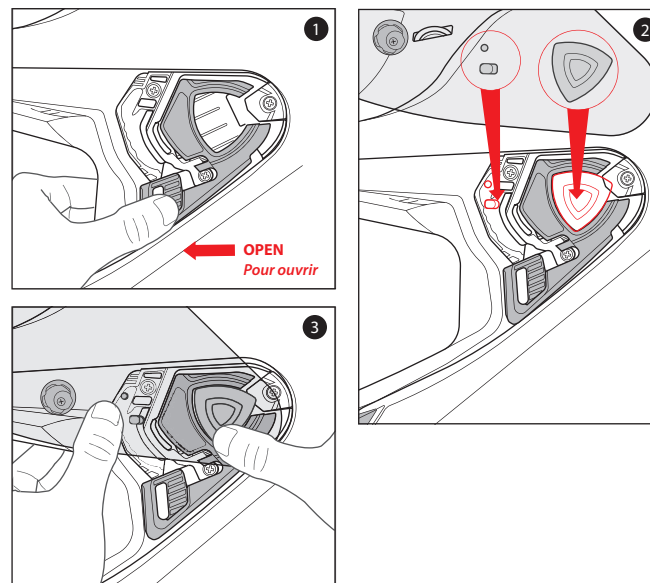
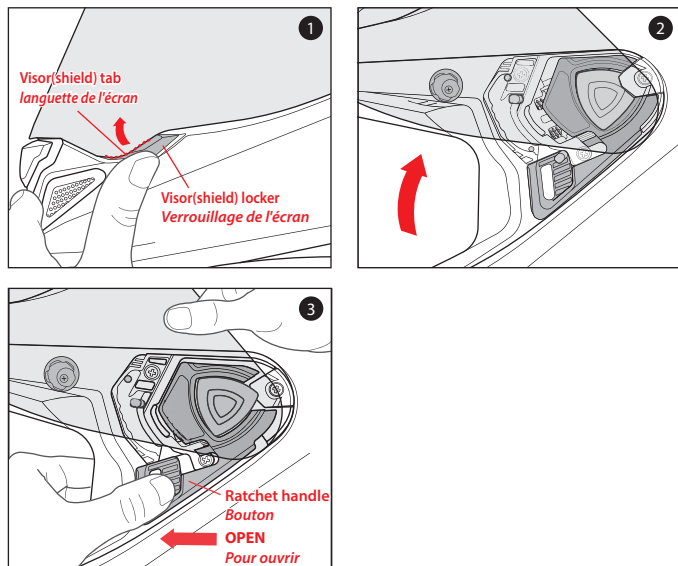

Warning! Attention!

Always check to make sure helmet pads are installed before using the helmet. A helmet with missing or improperly installed pads may increase your risk of serious injury or death in an accident.
 Pour rendre sûr le casque, toujours vérifier que les garnitures sont installées avant de l'utiliser.
 Un casque où il manque, ou si les garnitures sont mal installées, peut augmenter le risque de dommages sérieux ou de mort lors d'un accident.

Visor(Shield) Installation / Installation de l'écran

1. Ensure that the ratchet handle is in the open position. / Assurez-vous que le bouton est en position ouverte.
2. Align and insert the top of the visor(shield) guide into the ratchet guide. / Alignez et insérez le haut du guide de l'écran dans le guide du mécanisme.
3. With the guides properly aligned, press the lower section of the visor(shield) into the ratchet mechanism. The locking tab should pop into position, locking the visor(shield) into place. / Une fois les guides correctement alignés, enfoncez la partie inférieure de l'écran dans le mécanisme.

Cheek Pad Removal / Démontage mousse de joue

There are 3 snaps holding the cheek pad in place. / Il y a trois lanières tenant la garniture des joues en place.

1. Gently pry the cheek pad away from the interior, releasing the snaps. / Tirer doucement la garniture des joues de l'intérieur, enlever les lanières.
2. Grasp the cheek pad near its center and gently pull it free from the chin strap. / Prendre la garniture des joues près de son centre et tirer doucement sur la sangle jugulaire.

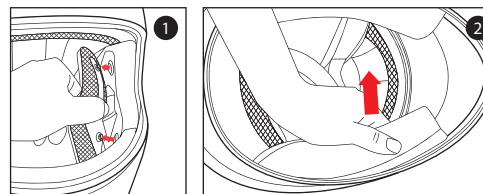

Cheek Pad Installation / Installation mousse joue

1. Align and fully slide the cheek pad plastic plate between shell and liner. / Aligner et faire glisser complètement la plaque en plastique de la mousse de joue entre la coque et le revêtement.
2. Clip the cheek pad's 3 small male snaps to the 3 female snaps fixed on the shell interior. / Veuillez assembler les 3 clips ensemble à l'intérieur de la calotte.

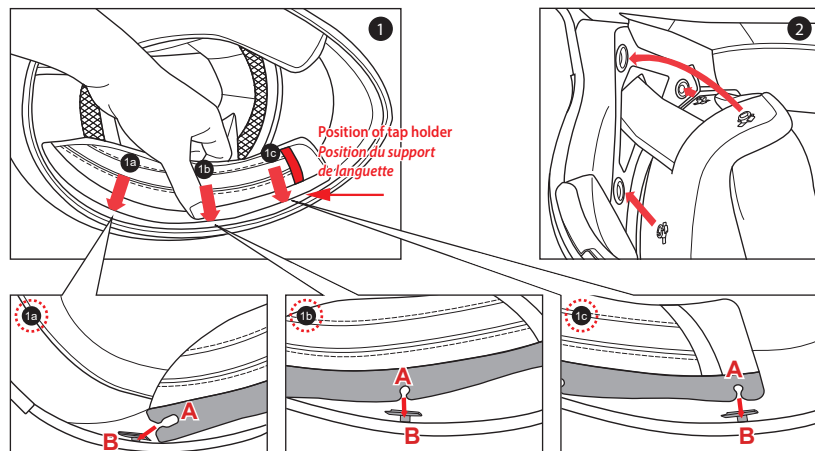

- ※ Slide tab 'A' from the cheek pad into the holder 'B'. (Repeat same on opposite side)
 ※ Faire glisser l'encoche "A" des mousses joues dans le support "B" (répéter la même opération du côté opposé)

Comfort Liner Removal / Démontage garniture intérieure

1. Grasp the comfort liner fabric as close as possible to its plastic base and pull/pry away from the helmet. Notice how the comfort liner plastic section aligns with the shell plastic sleeve. This will help orient you with the reinstallation. / Saisissez le tissu de la garniture de tête aussi près que possible de sa base en plastique et tirez pour l'éloigner du casque. Remarquez comment la section en plastique de la garniture de tête s'aligne avec le manchon en plastique de la coque. Ceci vous aidera lors de la réinstallation.
2. Repeat same at rear. / Refaite la même chose à l'arrière.

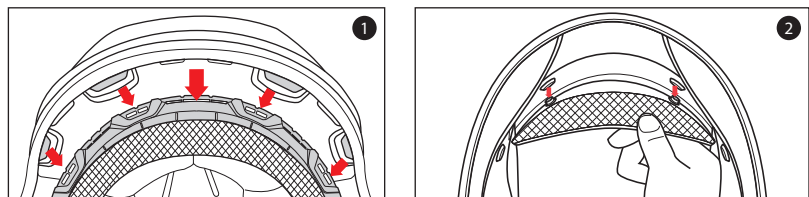

Comfort Liner Installation / Installation de la garniture intérieure

1. Install the front section first by aligning the plastic shell base and the comfort liner plastic sleeve, ensuring that the center and side holes are properly aligned. Press the comfort liner plastic sleeve (center portion) into the center of the channel which is built into the plastic shell base, working your way outward to each side. / Installez d'abord la section avant en alignant la base en plastique de la coque et le manchon en plastique de la garniture de tête, en veillant à ce que les trous centraux et latéraux soient correctement placés. Appuyez sur le manchon en plastique de la garniture de tête au centre du canal qui est construit dans la base de la coque en plastique, en travaillant vers l'extérieur de chaque côté.
2. Align and snap the two rear snaps into place. / Alignez et pressez les 2 boutons pression arrière à leur place.

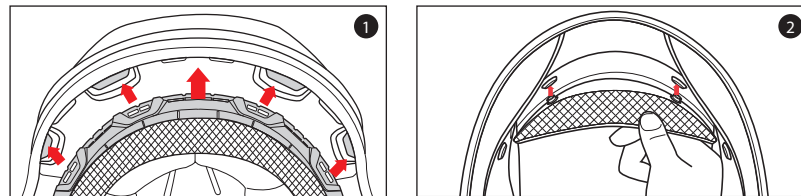

Chin Strap Cover Removal / Démontage de la protection de jugulaire

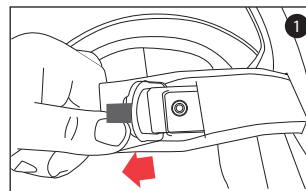

1. Grasp the end of the chin strap cover and pull/pry away from the helmet. / Maintenir le bout de la protection de jugulaire et tirer/soulever vers l'extérieur du casque.

Chin Strap Cover Installation / Installation de la protection de jugulaire

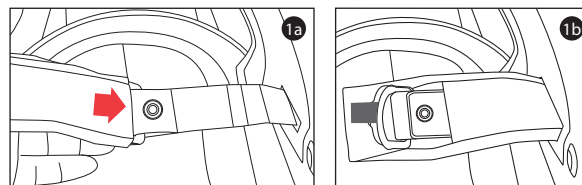

1. Insert the chin strap into the chin strap cover and push the chin strap all the way in. / Insérer la jugulaire dans la protection de jugulaire et poussez toute la jugulaire à l'intérieur.

Breath Deflector Removal / Retrait du déflecteur nasal

1. To remove the breath deflector, pull in the direction of the arrow. / Pour retirer le cache-nez, tirez dans le sens de la flèche.

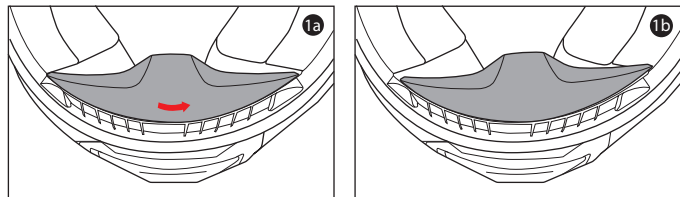

Breath Deflector Installation / Mise en place du déflecteur nasal

1. To attach the Breath Deflector, insert into the slot and push it in the direction of the arrow. / Pour fixer le cache-nez, insérez-le dans la fente et poussez-le dans le sens de la flèche.

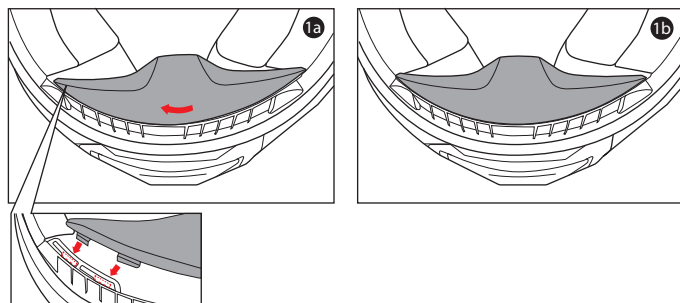

Lower Vent Operation / Fonctionnement de la ventilation inférieure

- * Lower vents open in two steps, and the amount of intake and exhaust can be adjusted. / Les ventilations inférieures s'ouvrent en deux étapes, et la quantité d'admission et d'échappement peut être ajustée.

1. Slide down the lower vent once for the first stage and once more for the second stage. / Faire coulisser la ventilation inférieure une fois pour la première étape et une fois de plus pour la deuxième étape.
2. The 1st position will allow minimum air flow, while the 2nd position will allow maximum air flow. / La 1ère position permettra un débit d'air minimum, tandis que la 2ème position permettra un débit d'air maximum.

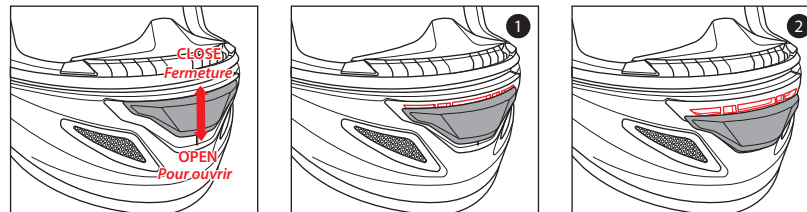

Chin Curtain Installation / Mise en place du cache menton

1. Align the center of the chin curtain with the center of the helmet. Push into place as arrows indicate. (Please assemble in order from 1 to 3.) / Placez les languettes entre la calotte et les mousses joues. Faites glisser un côté du cache-menton (côté découpé) sur le crochet. Répétez cette opération de l'autre côté. (Veuillez installer dans l'ordre de 1 à 3.)

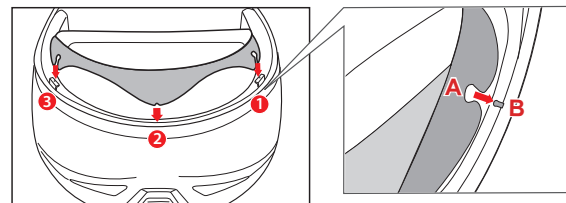

- ※ Slide tab 'A' from chin curtain into holder 'B'. (Repeat same on other two sides) / Faire glisser l'encoche "A" des mousses joues dans le support "B" (répéter la même opération du côté opposé)

Chin Curtain Removal / Retrait du cache menton

1. Pull the chin curtain away from the helmet as arrow indicates. / Faites glisser un côté du cache-menton (côté découpé) sur le crochet

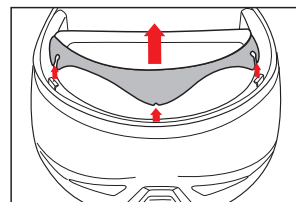

Emergency Kit / Kit de secours

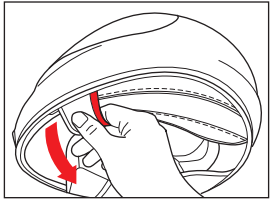

In an emergency, you may remove the cheek pads as indicated in the illustration. Pull the red line pocket with your fingers. / *En cas d'urgence, vous pouvez enlever les mousses joues comme indiqué en illustration. Tirez sur la languette rouge avec vos doigts.*

► Please use emergency kit only in emergency situation. / *Veillez n'utiliser le kit de secours qu'en cas d'urgence.*

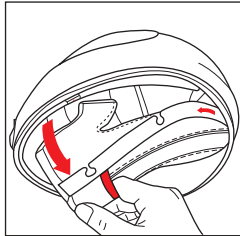
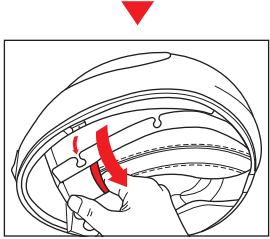

How to install speaker pocket cover / Comment installer des couvercles haut-parleurs

If you install communication system speakers, please do not use the speaker pocket cover. / *Si vous installez des haut-parleurs, veuillez ne pas utiliser les couvercles haut-parleurs.*

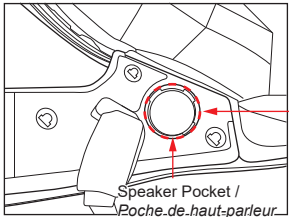

Speaker / Haut-parleur

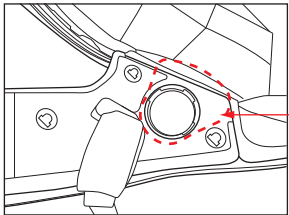

Speaker Pocket Cover /
Housse de poche pour haut-parleur

Konstruktionsdetails / Especificaciones

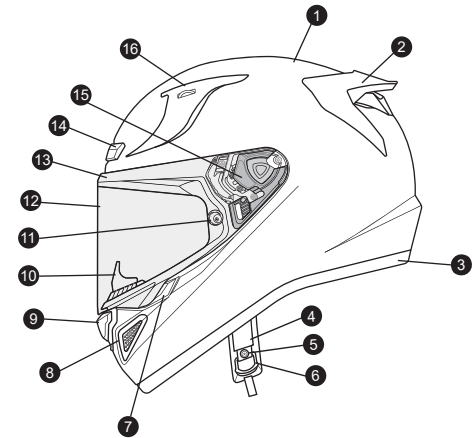
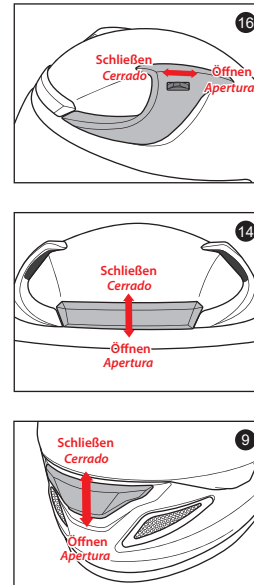

1. Außenschale
2. Heckspoiler
3. Helmkantendichtung
4. Kinnriemen
5. Druckknopf Kinnriemen
6. Doppel-D-Ring-Verschuß

7. Visierarretierung
8. Äußere Belüftung
9. Untere Belüftung
10. Atemabweiser
11. Pinlock Linse
12. HJ-42 Visier

13. Visierdichtung
14. Stirnbelüftung
15. Visierrasterung
16. Oberkopfbelüftung

1. Calota exterior
2. Alerón trasero
3. Junta de terminación del casco
4. Correa de cierre
5. Broche de la correa de la barbilla
6. Anilla doble "D"

7. Sistema de bloqueo de la pantalla
8. Aberturas laterales
9. Ventilación inferior
10. Protector de respiración
11. Soporte Pinlock
12. HJ-42 Pantalla

13. Borde para abrir o cerrar la pantalla
14. Ventilación frontal
15. Mecanismo de la pantalla
16. Ventilaciones superiores

Visierdemontage / Desmontar la pantalla

1. Drücken Sie auf die Visierverriegelung und schieben Sie das Visier an der Lasche nach oben. / *Presione el botón de bloqueo de la pantalla, luego, desplace la pestaña de la pantalla hacia arriba*
2. Visier bis zur maximal möglichen Offenstellung öffnen. / *Abra el protector completamente hasta la posición de abierto.*
3. Ziehen Sie den Hebel in die Entriegelungsposition und entnehmen Sie dann das Visier aus dem Mechanismus. / *Tire de la palanca del mecanismo hasta la posición abierta y, a continuación, extraiga la visera.*

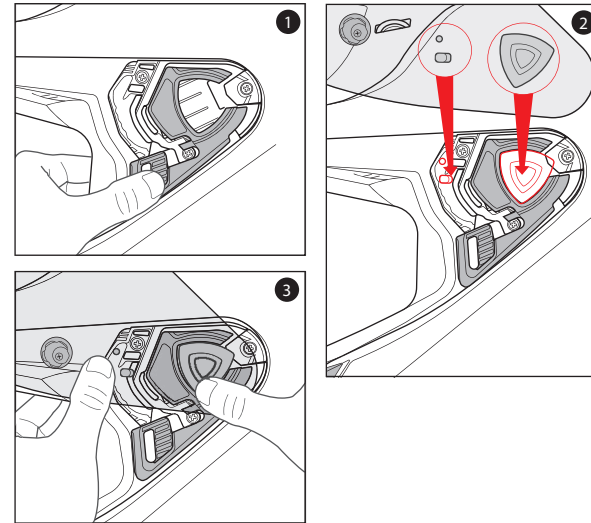
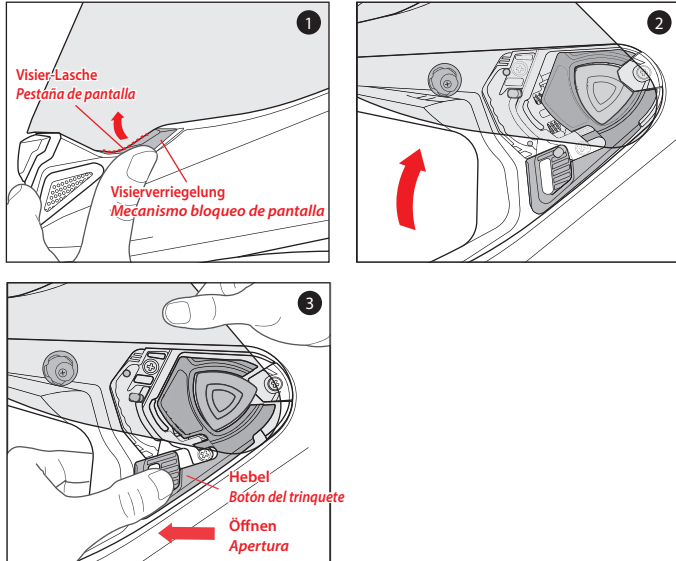

Warnung! Advertencia!

Prüfen Sie vor der Benutzung des Helms, ob die Wangenpolster fest montiert sind. Ein Helm mit fehlenden oder falsch montierten Wangenpolstern kann das Risiko schwerer oder tödlicher Verletzungen bei einem Unfall erhöhen. / *Siempre asegúrese de que las almohadillas del casco estén instaladas antes de emplear el casco. Un casco al que le faltan las almohadillas o que no las tiene instaladas adecuadamente puede aumentar el riesgo de lesiones graves o muerte en un accidente.*

Demontage der Wangenpolster / Extracción de la almohadilla de la mejilla

1. Richten Sie die Kunststoffkante des Wangenpolster aus und schieben Sie es vollständig zwischen Schale und Innenfutter. / *Alinee y deslice completamente la placa de plástico de la almohadilla de la mejilla entre la calota y el interior.*
2. Druckknöpfe andrücken und deutlich hörbar einrasten lassen. Wangenpolster sind als Ersatzteil lieferbar (immer paarweise). / *Coger la parte delante y la parte atrás de la platina del acolchonado y separarla de la calota.*

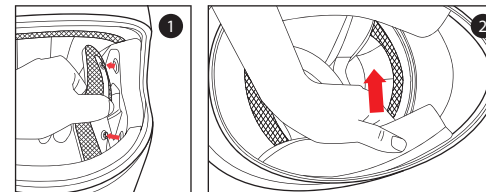

Visiermontage / Montar la pantalla

1. Vergewissern Sie sich, dass der Hebel in der offenen Position steht. / *Asegúrese de que la botón del trinquete esté en la posición abierta.*
2. Richten Sie das obere Ende des Visiers aus und setzen Sie es in die Visierführung ein. / *Alinee e inserte la parte superior de la guía de la pantalla en la guía del trinquete.*
3. Sobald die Führungen richtig eingesetzt sind, drücken Sie den unteren Teil des Visiers in den Visiermechanismus. / *Con las guías correctamente alineadas, presione la sección inferior de la pantalla en el mecanismo de trinquete.*

Montage der Wangenpolster / Instalación de la almohadilla de la mejilla

1. Fädeln Sie die Kinnriemenenden durch die Öffnungen in den Wangenpolstern. Wangenpolster in die richtige Position bringen. / *Introduzca las correas de la barbilla a través de la abertura en la almohadilla de la mejilla.*
2. Druckknöpfe andrücken und deutlich hörbar einrasten lassen. Wangenpolster sind als Ersatzteil lieferbar (immer paarweise). / *Coger la parte delante y la parte atrás de la platina del acolchonado y separarla de la calota.*

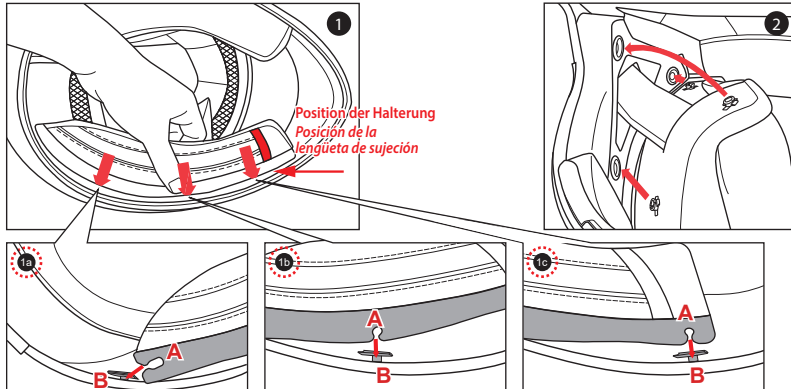

* Die Lasche "A" des Wangenpolsters in die Halterung "B" schieben. (dasselbe auf der anderen Seite wiederholen)
* *Deslice la lengüeta 'A' de la carrillera hasta en engazarlo en 'B'. (Repita lo mismo en el otro lado)*

Entfernen der Kopfpolsters / Extracción de los interiores de confort

1. Greifen Sie das Kopfpolster so nah wie möglich an der Kante und ziehen Sie es dann vom Helm ab. Achten Sie darauf, dass die Kunstskante des Kopfpolsters mit der Kunststoffführung der Schale übereinstimmt. / *Sujete el interior de confort lo más cerca posible de su base de plástico y tire de él para separarlo del casco. Observe cómo la sección de plástico del interior de confort se alinea con la funda de plástico de la calota.*
2. Lösen Sie die beiden Druckknöpfe am hinteren, unteren Helmrand und ziehen Sie dann das komplette Kopfpolster nach unten aus dem Helm heraus. / *Repita la misma operación en la parte trasera.*

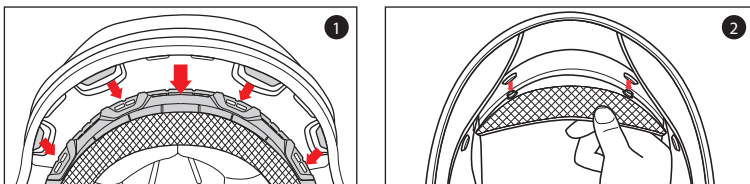

Kopfpolstereinbau / Instalación del interior de confort

1. Montieren Sie zuerst das Vorderteil, indem Sie die Kunststoffkante und die Kunststoffführung des Kopfpolsters ausrichten und darauf achten, dass die mittleren und seitlichen Löcher richtig ausgerichtet sind. Drücken Sie die Kunststoffkante des Kopfpolsters (mittlerer Teil) in die Mitte der Führung und arbeiten Sie sich auf jeder Seite nach Außen vor. / *Instale primero la sección frontal alineando la base de plástico de la calota y la funda de plástico del interior de confort, asegurándose de que los orificios centrales y laterales estén correctamente alineados. Presione la parte de plástico del interior de confort (zona central) en el centro de las ranuras que están construidas en la base de la calota.*
2. Richten Sie die beiden hinteren Druckknöpfe aus und befestigen Sie sie mit den im Helm angebrachten Unterdruckknöpfen. / *Alinee y cierre los dos broches.*

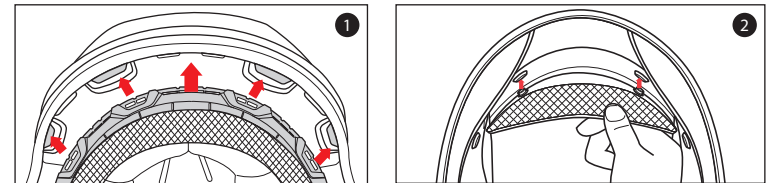

Austausch der Kinnriemenpolsterung / Extracción de la funda de la correa de cierre

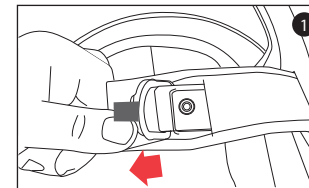

1. Ziehen Sie die Polsterhülle einfach vom Kinnriemen ab. / *Estire del extremo de la funda de la correa de cierre.*

Montage der Kinnriemenpolsterung / Instalación de la funda de la correa de cierre

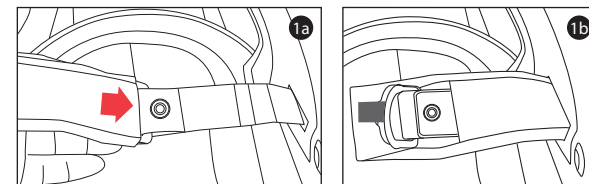

1. Das Kinnriemenende soweit wie möglich in die Polsterhülle einföhren, und diese dann bis zum Anschlag über den Kinnriemen streifen. / *Insertar la correa de cierre en la funda y empujar la correa hasta el final.*

Entfernen des Atemabweisers / Extracción del deflector de respiración

1. Um den Windabweiser zu entfernen, ziehen Sie in Pfeilrichtung. / Para quitar la naricera, tire en la dirección de la flecha.

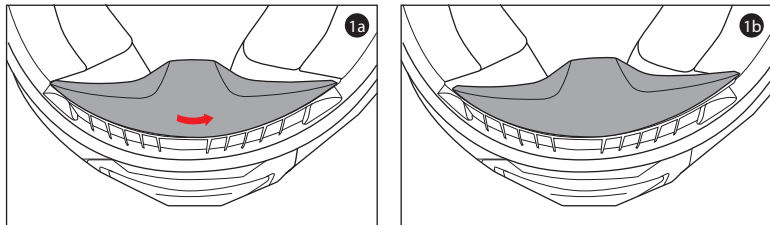

Einbau des Atemabweisers / Instalación del deflector de respiración

1. Um den Windabweiser anzubringen, führen Sie ihn in den Schlitz ein und schieben ihn in Pfeilrichtung. / Para colocar la naricera, insértela en la ranura y empújela en la dirección de la flecha.

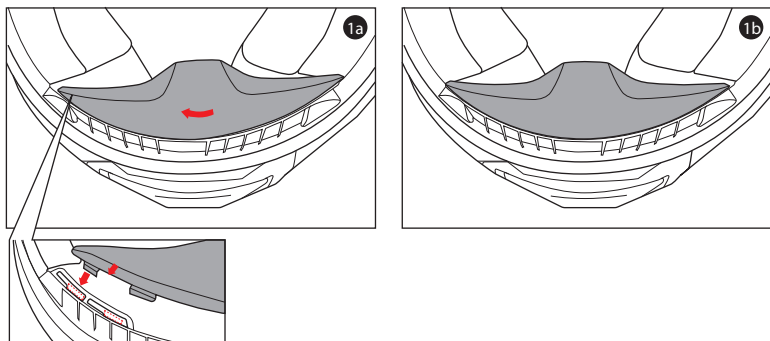

Bedienung der unteren Belüftung / Manejo de ventilación inferior

* Die untere Lüftungsöffnung lässt sich in zwei Stufen bedienen, um die Menge der Zu- und Abluft einzustellen. / Las ventilaciones inferiores se abren en dos pasos, y se puede ajustar la cantidad de entrada y salida de aire.

1. Für die erste Stufe schieben Sie die Belüftung nach unten und ein weiteres Mal für die zweite Stufe. / Presione hacia abajo la ventilación inferior una vez para la primera etapa y otra para la segunda.
2. In der 1. Position ist der Luftstrom minimal, in der 2. Position maximal. / La primera posición permitirá un flujo de aire mínimo, mientras que la segunda posición permitirá el máximo flujo de aire.

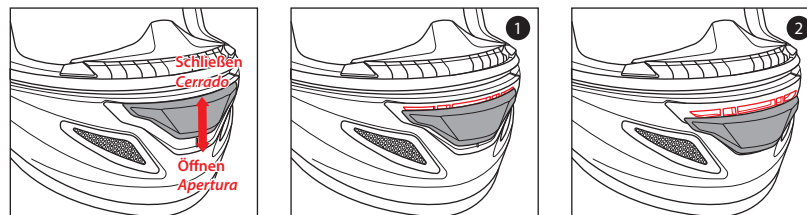

Einbau der Kinnabdeckung / Instalación de la cortina de barbilla

1. Fixieren Sie die Haken zwischen Außenschale und Wangenpolster. Verbinden Sie die gelochte Seite des Kinnriemens mit dem Haken. Wiederholen Sie dies auf der anderen Seite. (Bitte in der Reihenfolge 1 bis 3 zusammensetzen.)

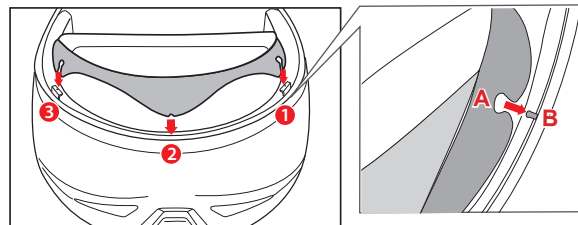

※ Die Lasche "A" des Windabweisers in die Halterung "B" schieben. (dasselbe bei den beiden anderen Halterungen wiederholen)

※ Deslice la lengüeta 'A' de la barbilla hasta engazarla en 'B'. (Repita lo mismo en ambos lados)

1. Localice los enganches que hay entre la calota y la almohadilla de la mejilla. Deslice un costado de la barbilla (recorte lengüeta) hasta engazarlo en el enganche. Haga lo mismo en el otro costado. (Móntelo por favor siguiendo el orden de 1 a 3.)

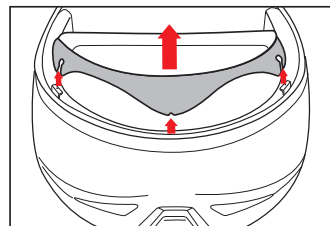

Ausbau der Kinnabdeckung / Extracción de la cortina de barbilla

1. Den Windabweiser vom Helm abziehen, siehe Pfeil.
1. Tire de la barbilla hacia fuera tal como indican las flechas.

Notfallvorrichtung / Kit de emergencia

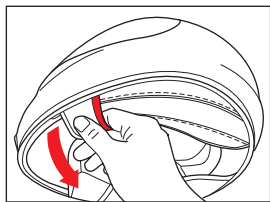

Im Notfall können Sie die Wangenpolster, wie in der Abbildung dargestellt, entfernen. Das Wangenpolster an der Rescue Tasche anfassen und vorsichtig herausziehen. / En caso de emergencia, remueva las carrilleras tal como se indica en la ilustración. Tire con los dedos del bolsillo de línea roja.

► Die Notfallvorrichtung bitte ausschließlich im Notfall benutzen. / Use por favor el kit de emergencia sólo en caso de emergencia.

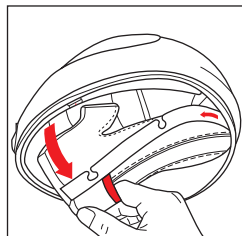
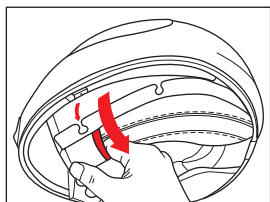

Installation der Ohrpolster / Cómo instalar la tapeta en el hueco del comunicador

Bevor Sie die Lautsprecher der Gegensprechanlage einbauen, entfernen Sie vorher bitte die Ohrpolster. / Por favor, no usar la tapeta cuando el sistema de comunicación esté instalado.

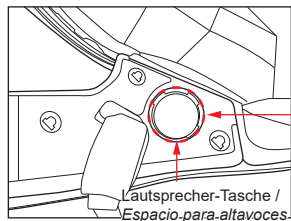

Lautsprecher / Altavoz

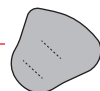
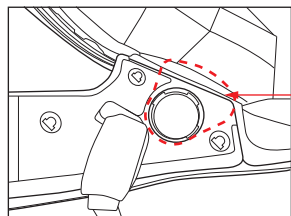

Abdeckung der Lautsprechertasche / Tapa de altavoz

Caratteristiche / Specificaties

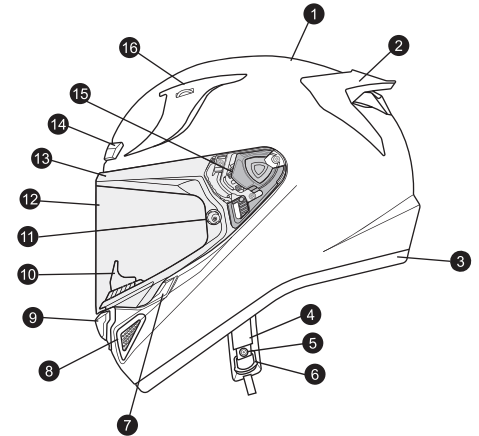
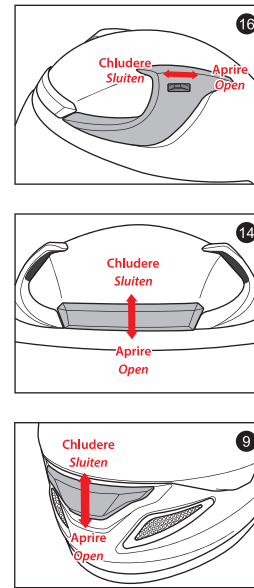

1. Calotta esterna
2. Spoiler posteriore
3. Guarnizione calotta
4. Cinturino sottogola
5. Cinghia per il mento con chiusura a scatto
6. Doppio anello tipo D

7. Sistema di chiusura visiera
8. Prese d'aria laterali
9. Sfiato inferiore
10. Paranaso
11. Perni Pinlock
12. HJ-42 Visiera

13. Guarnizione della visiera
14. Presa d'aria frontale
15. Meccanismo visiera
16. Prese d'aria superiori

1. Buitenschaal
2. Spoiler achterzijde
3. Helmrand
4. Kinband
5. Drukknopjes helmbanden
6. Dubbele D-sluiting

7. Vizier lock systeem
8. Ventilatie zijkant
9. Kinventilatie
10. Neuskap
11. Pinlock pinnen
12. HJ-42 Vizier

13. Vizier rubber
14. Voorhoofd ventilatie
15. Vizierbevestiging
16. Topventilatie

Rimozione della visiera / Verwijderen van het vizier

1. Premere il tasto del blocco visiera e poi sollevare la visiera dalla linguetta. / Druk op het vizierslot om deze te ontgrendelen en duw vervolgens het vizier lipje omhoog.
2. Aprire la visiera nella posizione di massima apertura. / Zet het vizier volledig open.
3. Tirare la leva di blocco in posizione aperta, quindi estrarre la visiera dal meccanismo. / Trek de handgriepvergrendeling naar de open positie en trek vervolgens het vizier uit het vizierbevestigingsmechanisme.

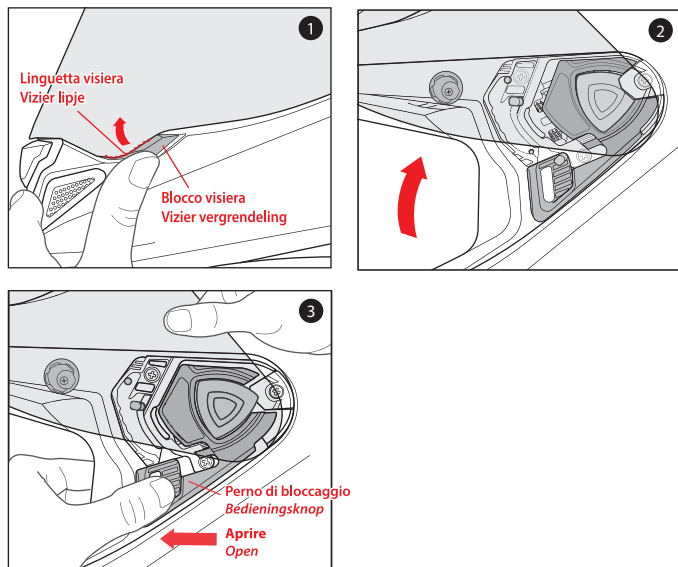

Installazione della visiera / Monteren van het vizier

1. Spostare la leva di bloccaggio in posizione "Open". / Zorg ervoor dat het vergrendelingsmechanisme in de open positie staat.
2. Allineare la visiera con il meccanismo, come da illustrazione. / Zorg dat het vizier precies schuift in de opening van de bevestigingsset.
3. Premere la visiera nel meccanismo. / Als het vizier op zijn plaats zit, kan het onderste gedeelte van het vizier in de bevestigingsset gedrukt worden.

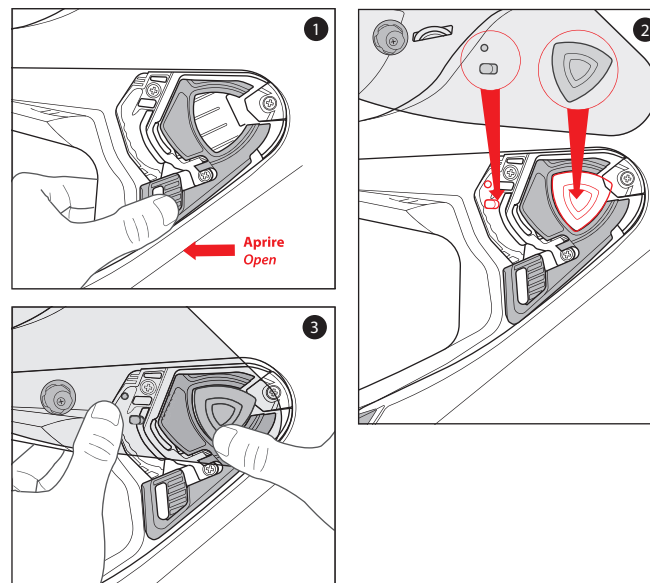

Attenzione! Waarschuwing!

Prima di usare il casco, verificare sempre che le imbottiture siano ben agganciate. Un casco con imbottiture agganciate male o assenti può incrementare il rischio di un serio infortunio o la morte in un incidente. / Controleer altijd alvorens u de helm in gebruik neemt of de wangkussens geïnstalleerd zijn. Een helm met missende of op onjuiste wijze geïnstalleerde wangkussens kan de kans op ernstig letsel of overlijden in het geval van een ongeluk verhogen.

Rimozione dei guanciali / Wangkussens losmaken

Ci sono 3 bottoni a scatto che tengono i guanciali al loro posto. / Er zijn 3 drukknooppjes die de wangkussens op zijn plaats houden.

1. Rimuovere delicatamente il guancialetto dall'interno, sganciando i bottoni. / Trek het wangkussen langzaam van het interieur weg, hierbij zullen de drukknooppjes loslaten.
2. Afferrare il guancialetto vicino al baricentro e sganciarlo delicatamente dalla chiusura a scatto. / Pak het wangkussen in het midden vast en trek deze los.

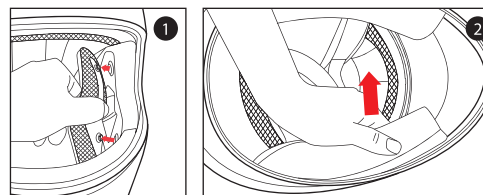

Installazione del guanciaie / Installatie wangkussens

1. Allineare y deslice totalmente la pieza de plástico de la espuma de mejilla entre la calota y el EPS. / Plaats het plastic gedeelte van het wangkussen tussen de binnen- en buitenschaal.
2. Chiudere i 3 bottoni. / Klik de drukkervers vast in de helmschaal.

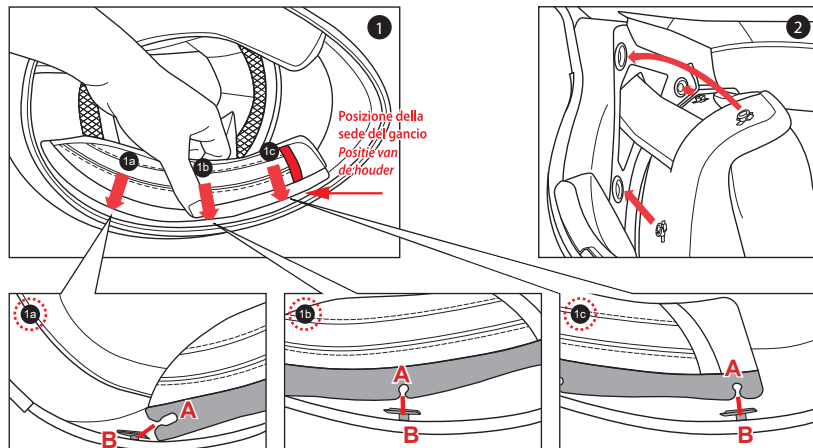

- ※ Far scorrere l'aggancio A dai guanciaie all'interno della sede 'B' (ripetere su entrambi i lati)
※ Druk 'A' van het wangkussen in de houder 'B'. (herhaal voor de andere kant)

Rimozione dell'imbottitura a corona / Losmaken van de binenvoering

1. Afferrare il tessuto dell'imbottitura a corona il più possibile verso la sua base di plastica e tirare fuori dal casco. Notare come le sezioni di plastica dell'imbottitura a corona si allineino con i manicotti della calotta. Questo vi sarà di aiuto quando dovrete reinstallarla. / Pak de binnenvoering vast (zo dicht mogelijk bij het plastic gedeelte dat vastgeklekt zit) en trek deze los
2. Ripetere la stessa operazione per il retro. / Herhaal hetzelfde proces aan de achterkant.

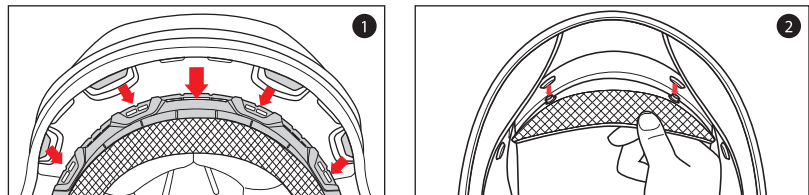

Installazione dell'imbottitura a corona / Installatie van de binnenvoering

1. Inserire la sezione frontale allineando la base in plastica e l'inserto dell'imbottitura, assicurandosi che i fori centrali e laterali siano correttamente posizionati. Premere l'inserto dell'imbottitura (parte centrale) verso il foro creato all'interno della calotta, ripetendo l'operazione su entrambi i lati. / Leg de binnenvoering in de helmschaal. Druk de twee drukkervers aan de achterzijde vast. Vervolgens lijn je het plastic gedeelte dat je losgetrokken hebt uit, en klik deze vervolgens weer vast in de voorzijde van de helmschaal.
2. Far combaciare i bottoni di chiusura a scatto e premere per farli agganciare. / Plaats het middenkussen op zijn plaats en druk de twee achterste drukkknopjes vast.

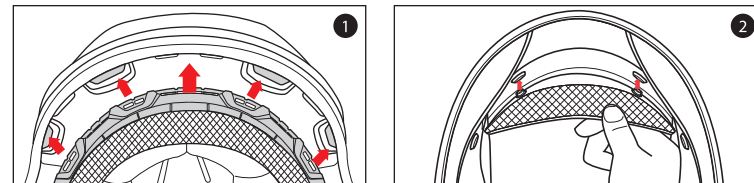

Rimozione della protezione del cinturino / Verwijder de cover van de kinbandsluiting

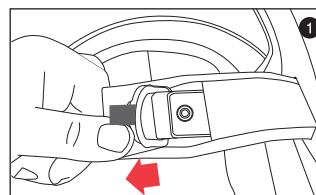

1. Afferrare la parte terminale della protezione del cinturino e sfilarla come illustrato nell'immagine. / Pak het uiteinde van de cover van de kinsluiting vast en trek het voorzichtig los.

Installazione della protezione del cinturino / Kinbandsluiting-cover installeren

1. Inserire il cinturino nella protezione del cinturino e spingere fino in fondo, in modo da coprire tutto il cinturino. / Stop de kinsluiting in de cover en duw de cover er volledig overheen.

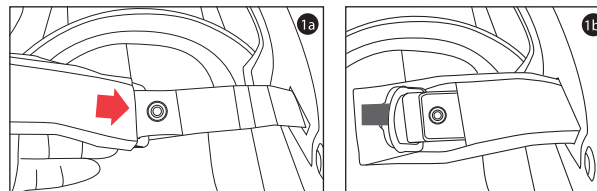

Rimozione paranaso / Neuskap demonteren

1. Afferrare il centro del paranaso e tirarlo delicatamente per rimuoverlo dalla sua sede. / Pak het midden vast van de breath deflector en trek deze er voorzichtig los.

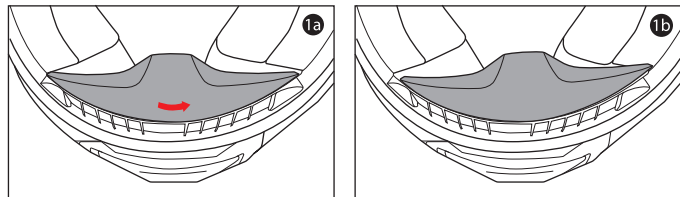

Montaggio paranaso / Neuskap installatie

1. Infilare il paranaso nell'apposita sede. / Centreer en druk de neuskap op zijn plaats.

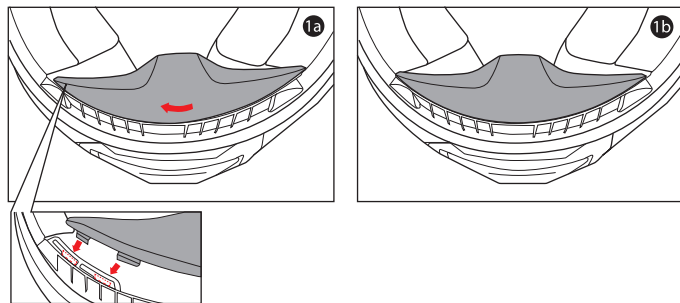

Funzionamento ventilazione mentoniera / Fonctionnement de la ventilation inférieure

- * Le prese d'aria inferiori si aprono in due fasi e la quantità di aspirazione e scarico può essere regolata. / De onderste ventilatieopeningen gaan in twee stappen open, en de hoeveelheid lucht in- en uitlaat kan worden aangepast.

1. Scorrere in basso la ventilazione per aprirla sulla prima posizione e scorrere nuovamente per aprirla sulla seconda. / Druk eenmaal op de onderkant van de kinventilatie om de 1e stand te openen.
2. La 1a posizione consentirà il flusso d'aria minimo, mentre la 2a posizione consentirà il flusso d'aria massimo. / De 1e stand zorgt voor een minimale luchtstroom, terwijl de 2e stand een maximale luchtstroom mogelijk maakt.

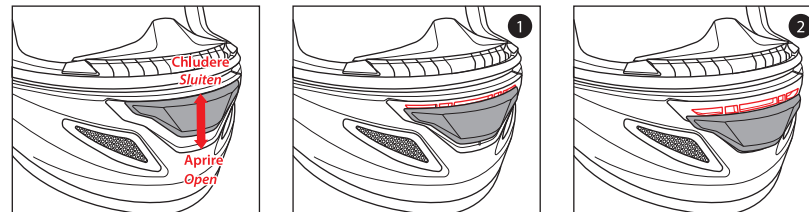

Montaggio protezione mento / Kinflap installatie

1. Localizzare i ganci tra la calotta e i guanciali. Far scivolare un lato del sottogola (foro predisposto) nel gancio. Ripetere dall'altro lato. (Procedere con l'assemblaggio partendo da 1 sino ad arrivare a 3.)

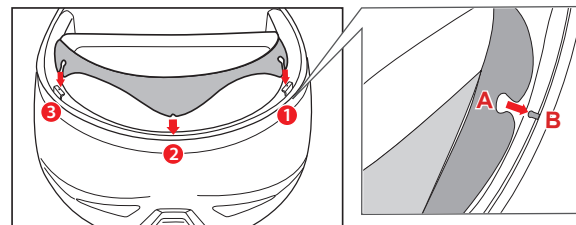

※ Far scorrere il gancio 'A' dal sottogola alla sede 'B'. (ripetere su entrambi i lati)

※ Druk 'A' van het chin curtain in de houder 'B'. (herhaal voor de andere kant)

1. Kijk naar de ingang tussen de schaal en de wangkussens. Schuif een kant van de chin curtain (uitgesneden gat) op het haakje. Hanteer dezelfde montage aan de andere kant. (Monteer de chin curtain in een chronologische volgorde zoals hieronder weergegeven.)

Rimozione protezione mento / Kinflap demonteren

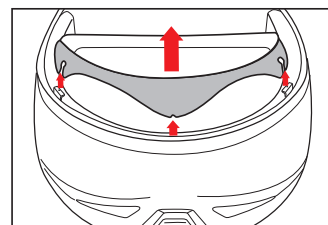

1. Tirare il paranaso per toglierlo come indicato dalle frecce.

1. Trek de chin curtain van de helm af zoals aangegeven.

Kit di emergenza / Kit voor noodgeval

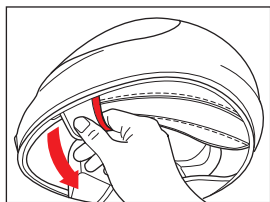

In caso di emergenza, è possibile rimuovere i guanciali, come indicato nella figura. Tirare, le 2 linee laterali di emergenza indicate con la linea rossa, con le dita. / Tijdens een noodgeval kun je de wangkussens verwijderen zoals hiernaast weergegeven in de afbeeldingen. Trek aan de rode draad met je vingers.

► Usare il kit di emergenza solo all'occorrenza. / Gebruik de kit alleen in een noodsituatie.

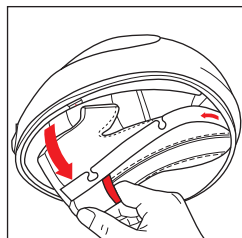
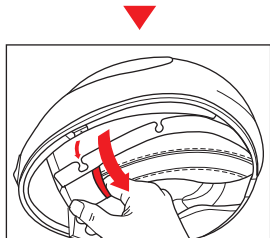

Come applicare la copertura dell'interfono /

Hoe installert u een speaker cover

Una volta installato l'interfono, non utilizzare la copertura. / Als u speakers van een communicatie systeem plaatst, gebruik de speakers covers dan niet.

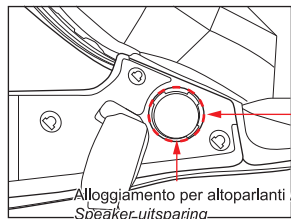

Altoparlante / Speaker

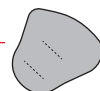
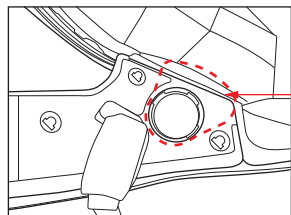

Copertura altoparlanti /
Speaker uitsparing afdekking