

# Dinosaurs



# schleich

42564



10160119

**42564**



10157071 x 1



10157072 x 1



10157073 x 1



10157074 x 1



10157075 x 1



10157213 x 1



10157211 x 1



10157771 x 1

+



10157190 x 1

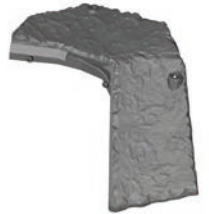

10157102 x 1



10157079 x 1



10157106 x 1



10157077 x 2



10157078 x 1



10157080 x 1



10157088 x 1



10157122 x 1

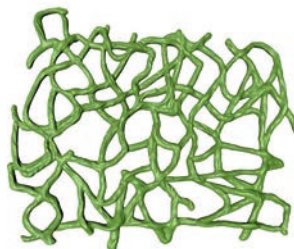

10157184 x 1



10157185 x 2



10157186 x 3



10157124 x 1



10157127 x 1



10157138 x 1



10157115 x 1



10157112 x 1



10157123 x 1



10157130 x 1



10157465 x 1



10157086 x 1



10157125 x 1



10157189 x 1



10157214 x 4



10157142 x 4



10157132 x 3



10157141 x 3



10157131 x 1



10157140 x 1



10157212 x 2



10157126 x 1



10157128 x 2



10157129 x 2



10157542 x 4

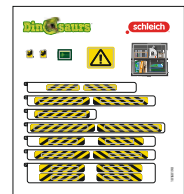

10160190 x 1



10156152 x 1



10155986 x 1



10156015 x 1

1

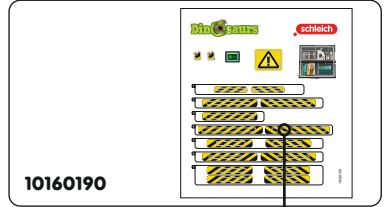

6

2

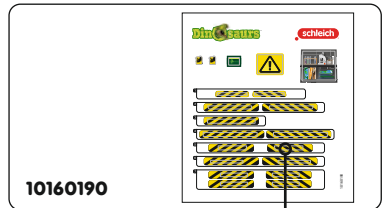

5

3



4



5

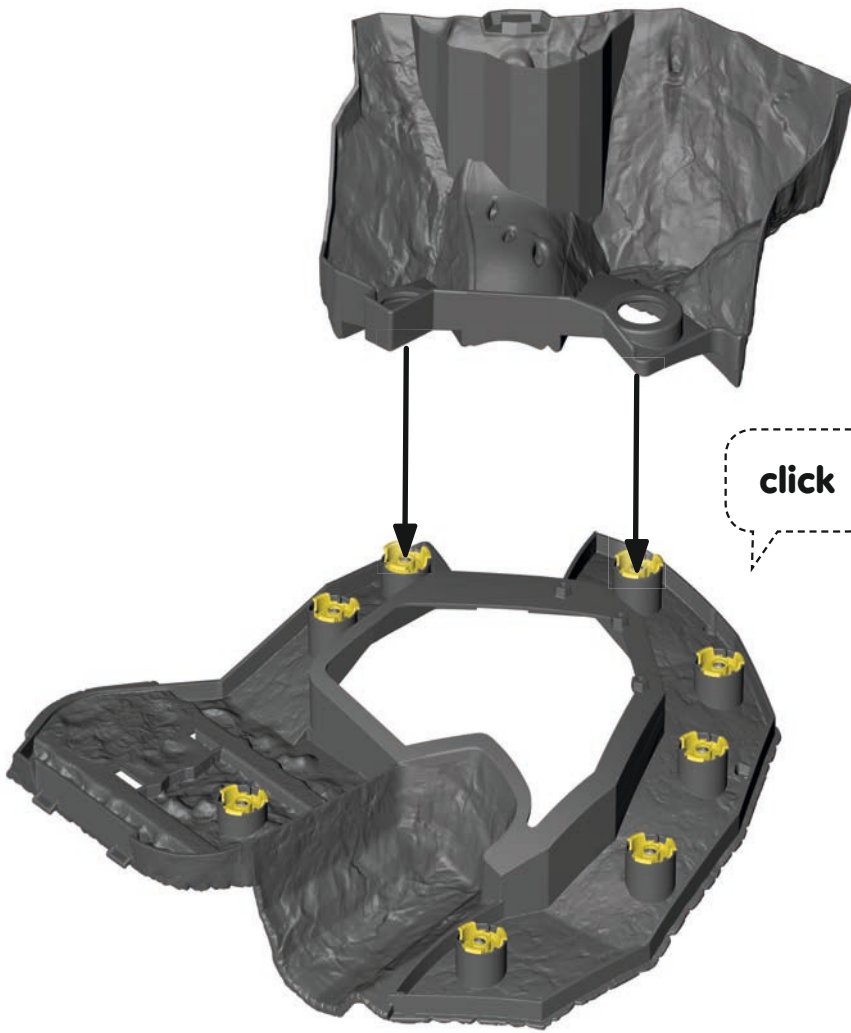

6



7



8



9



10

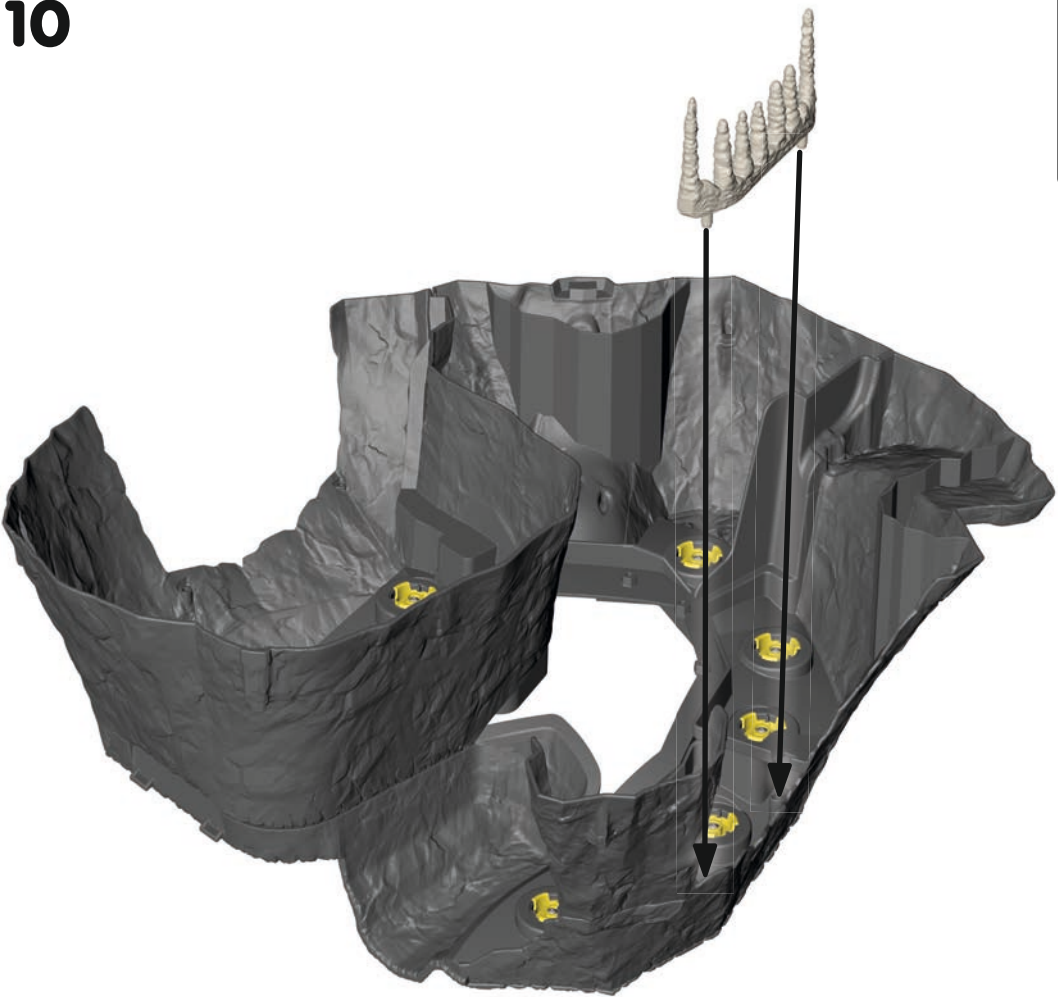



11

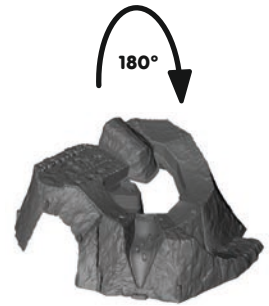
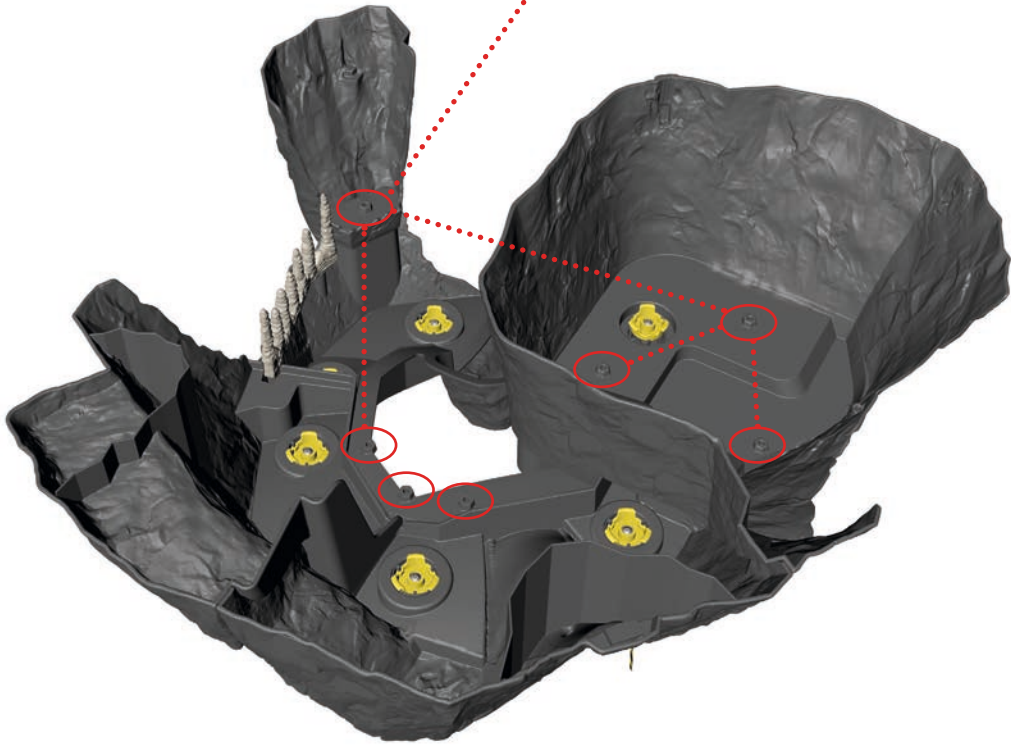
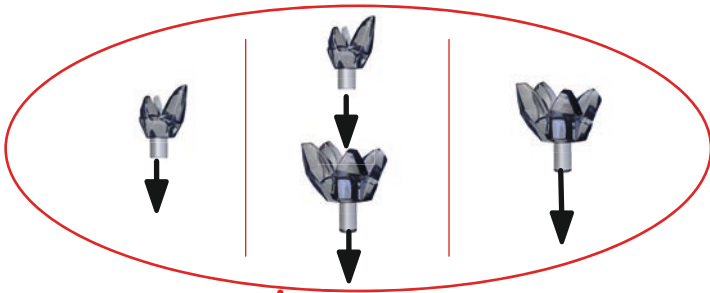

12

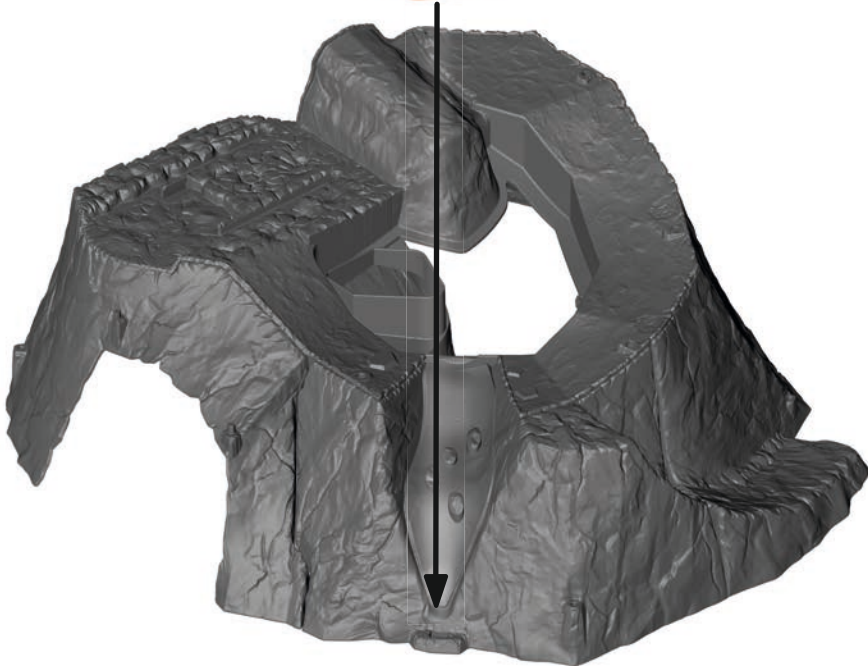

13

2x

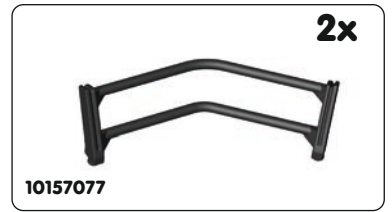

10157077

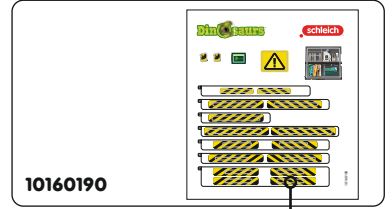

10160190

7

14



15



10157186



3x

16



10157185



2x

17

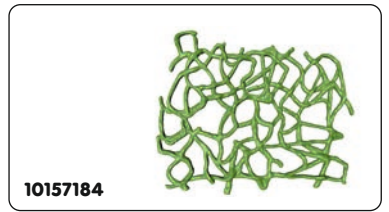

18



19



20

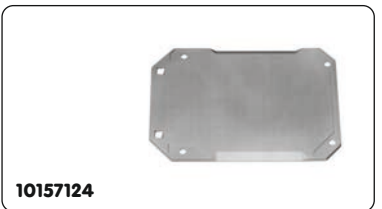
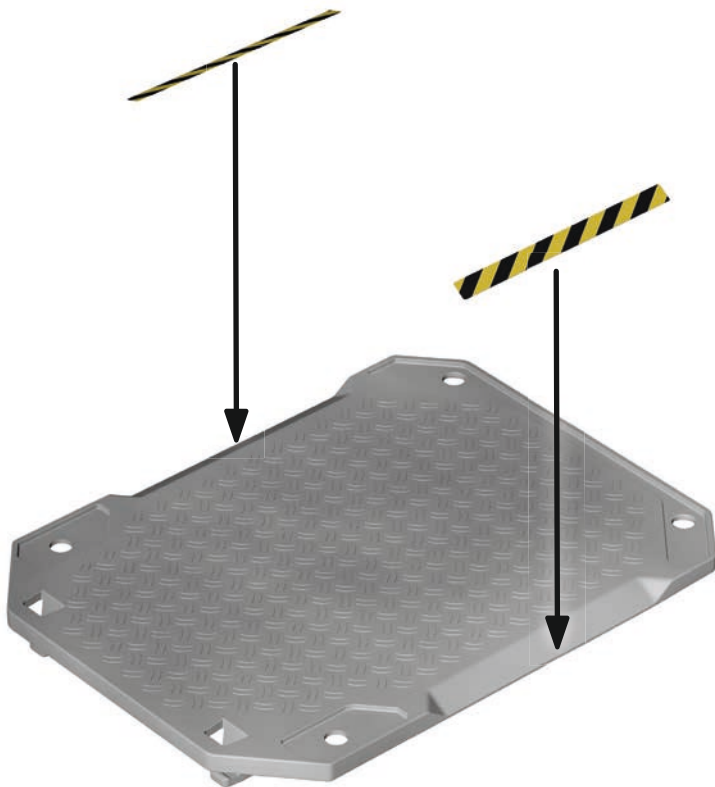

10157124

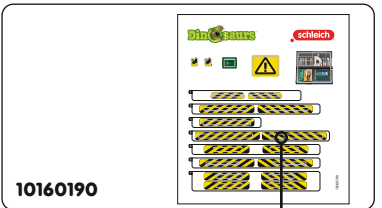

10160190

21

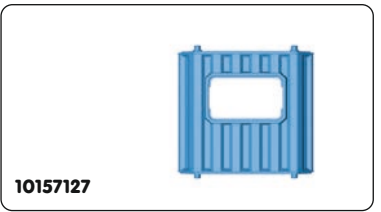
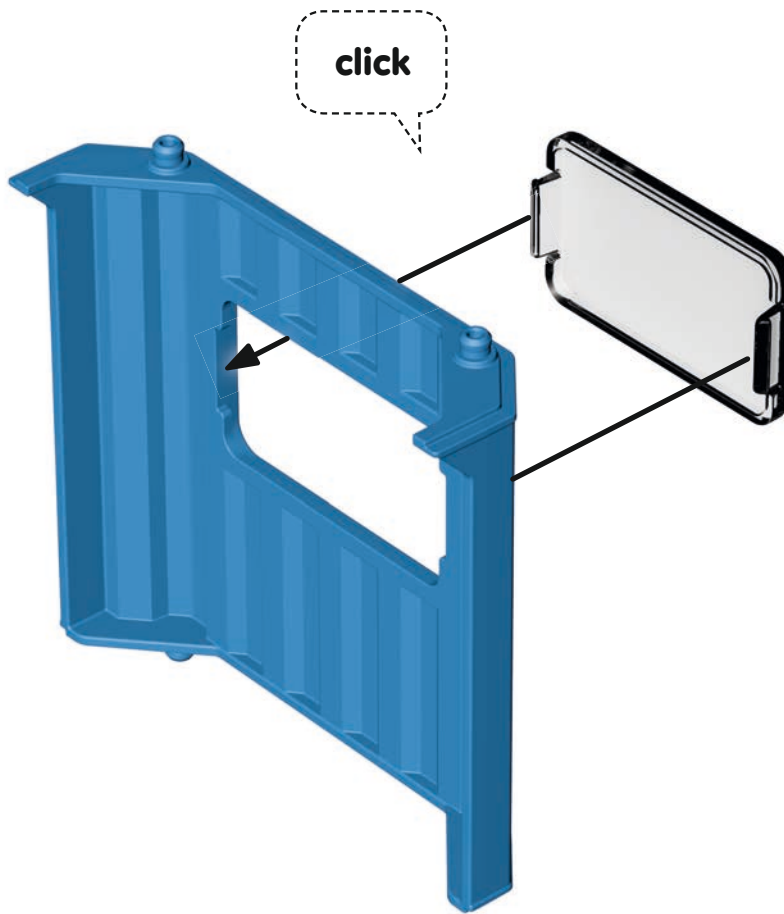

22

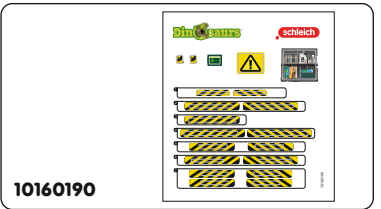
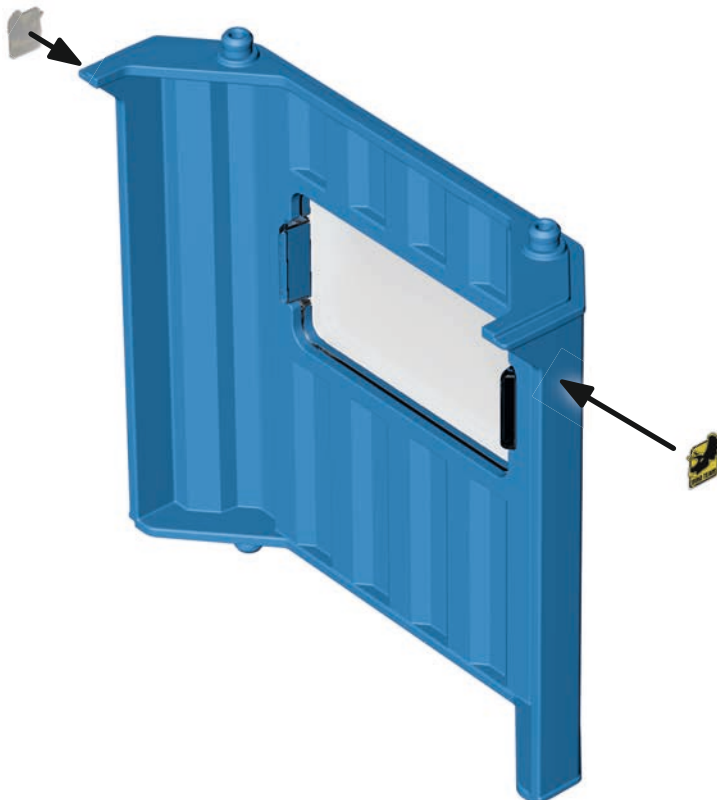

23

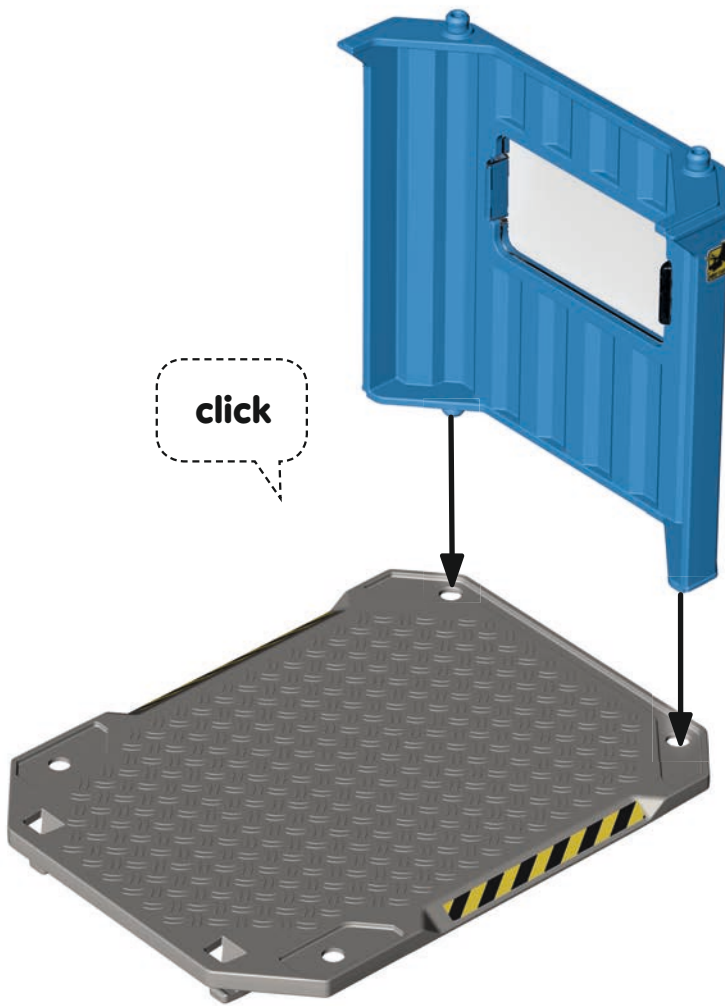

24

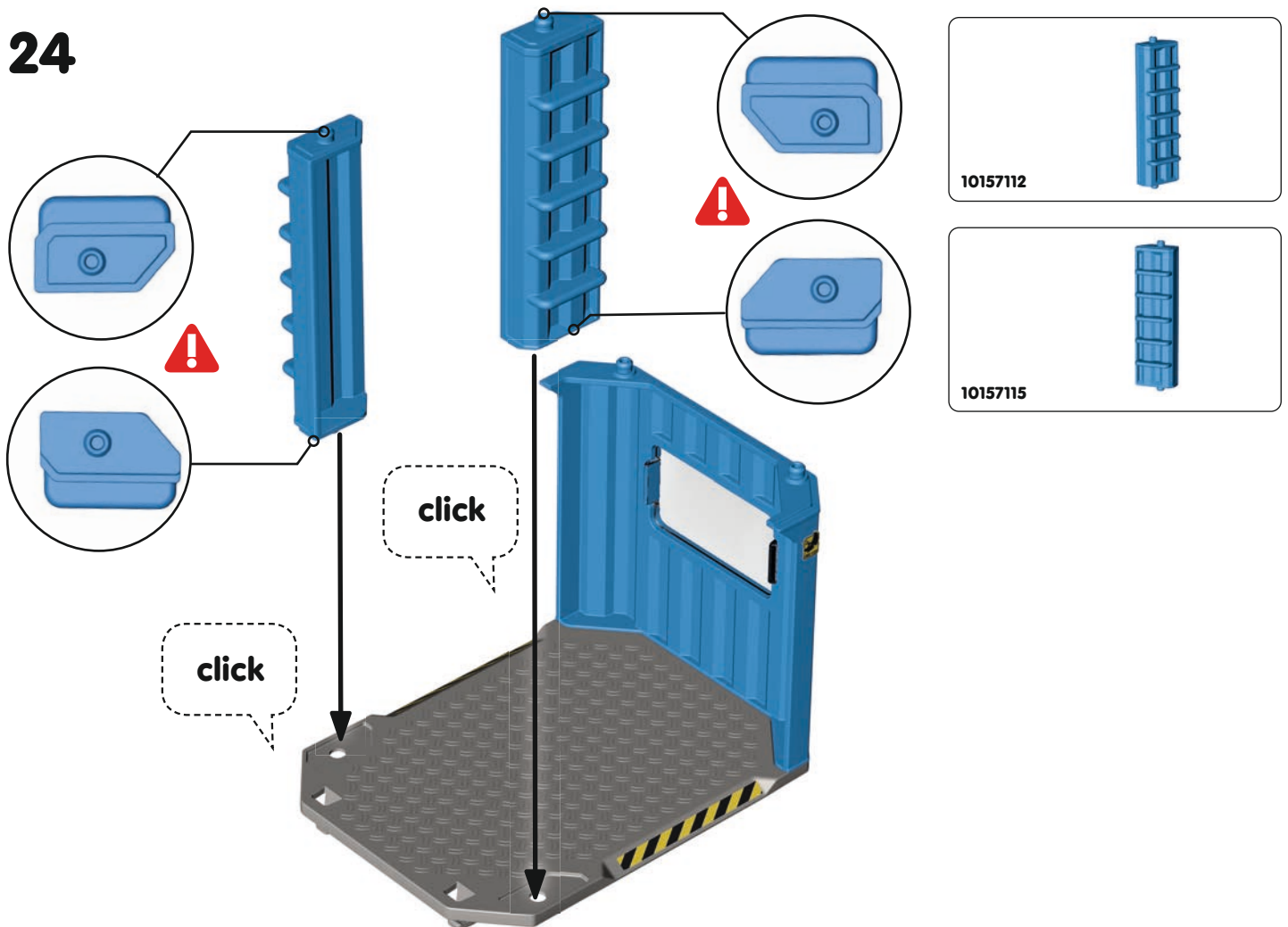

25

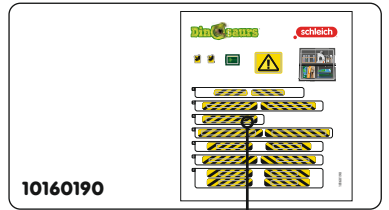
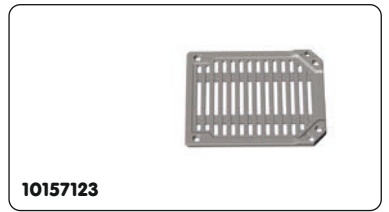
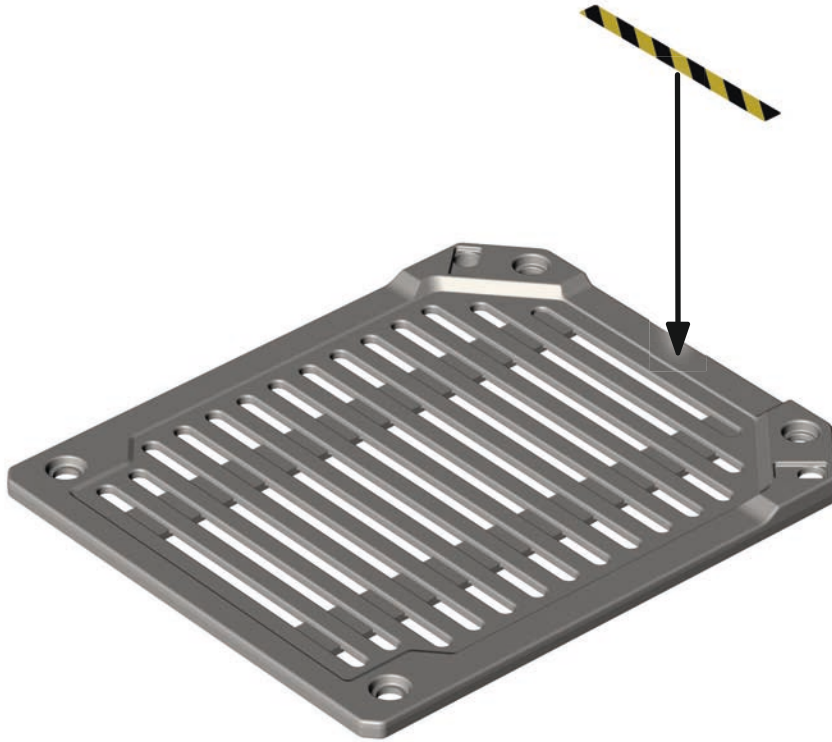

3

26

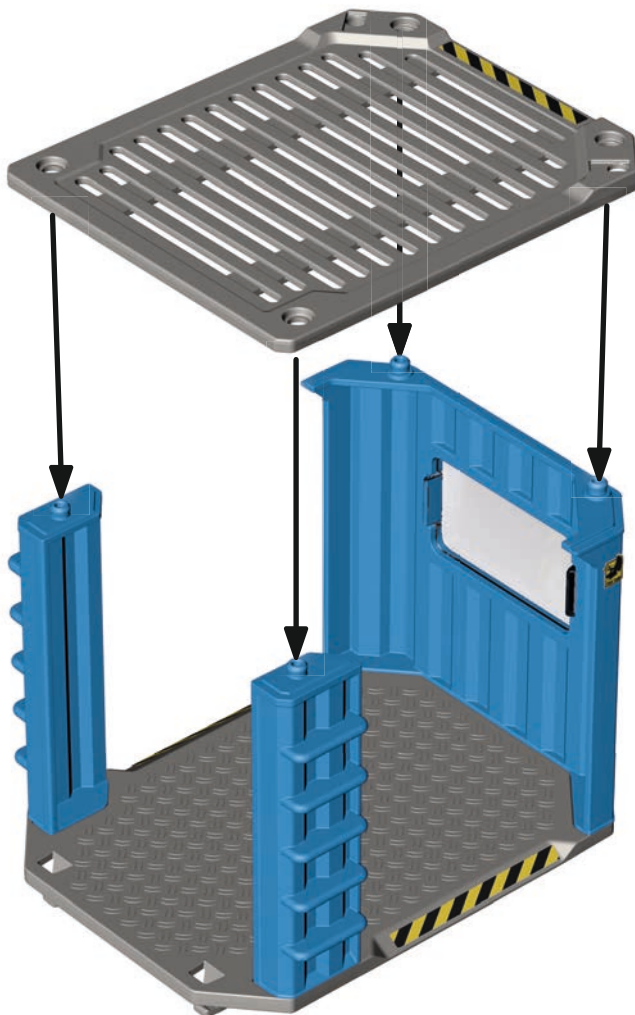

click



27

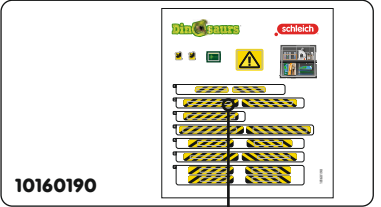

2

28

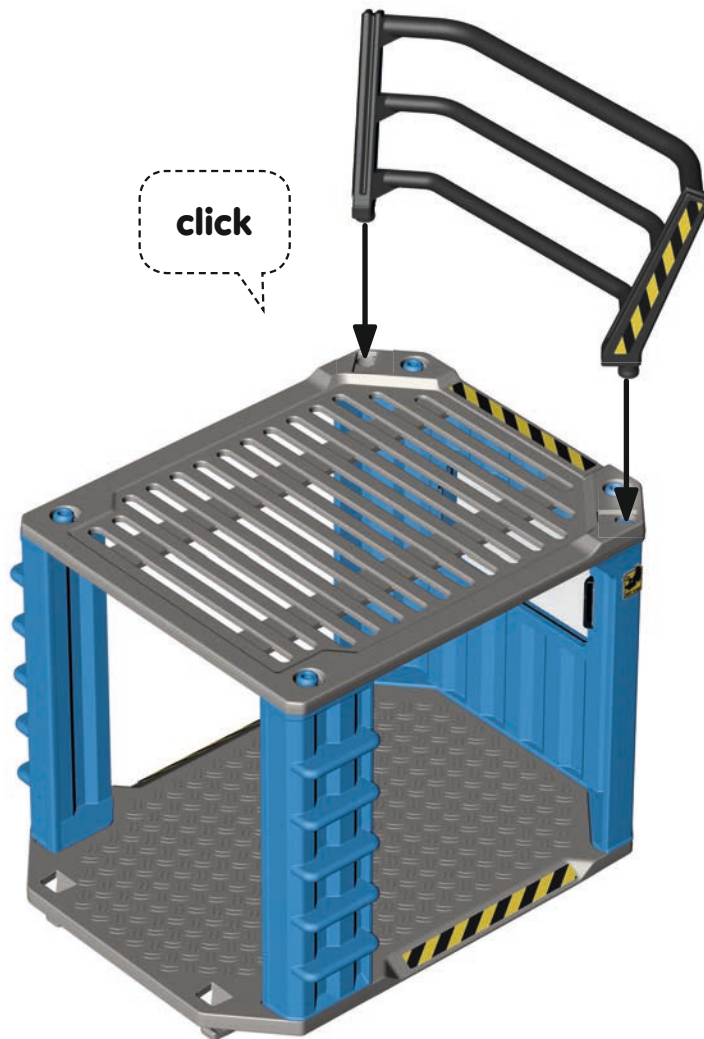

29

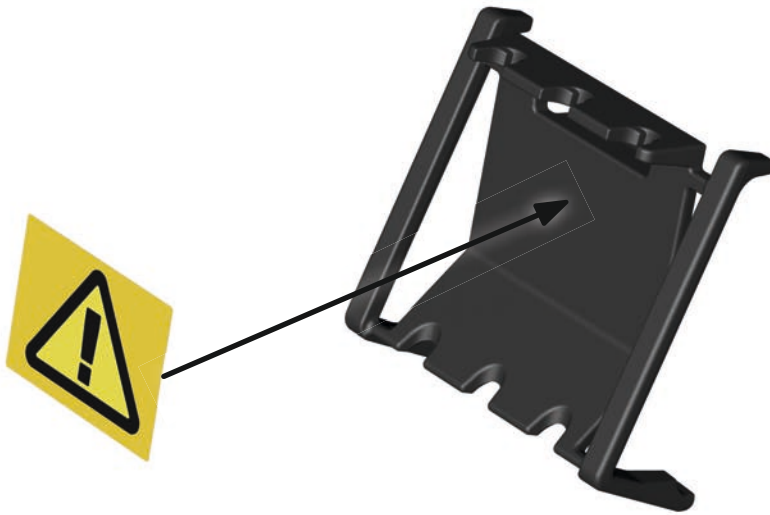

10157189

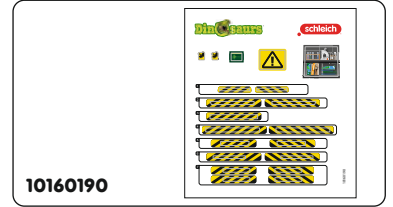

10160190

30

click

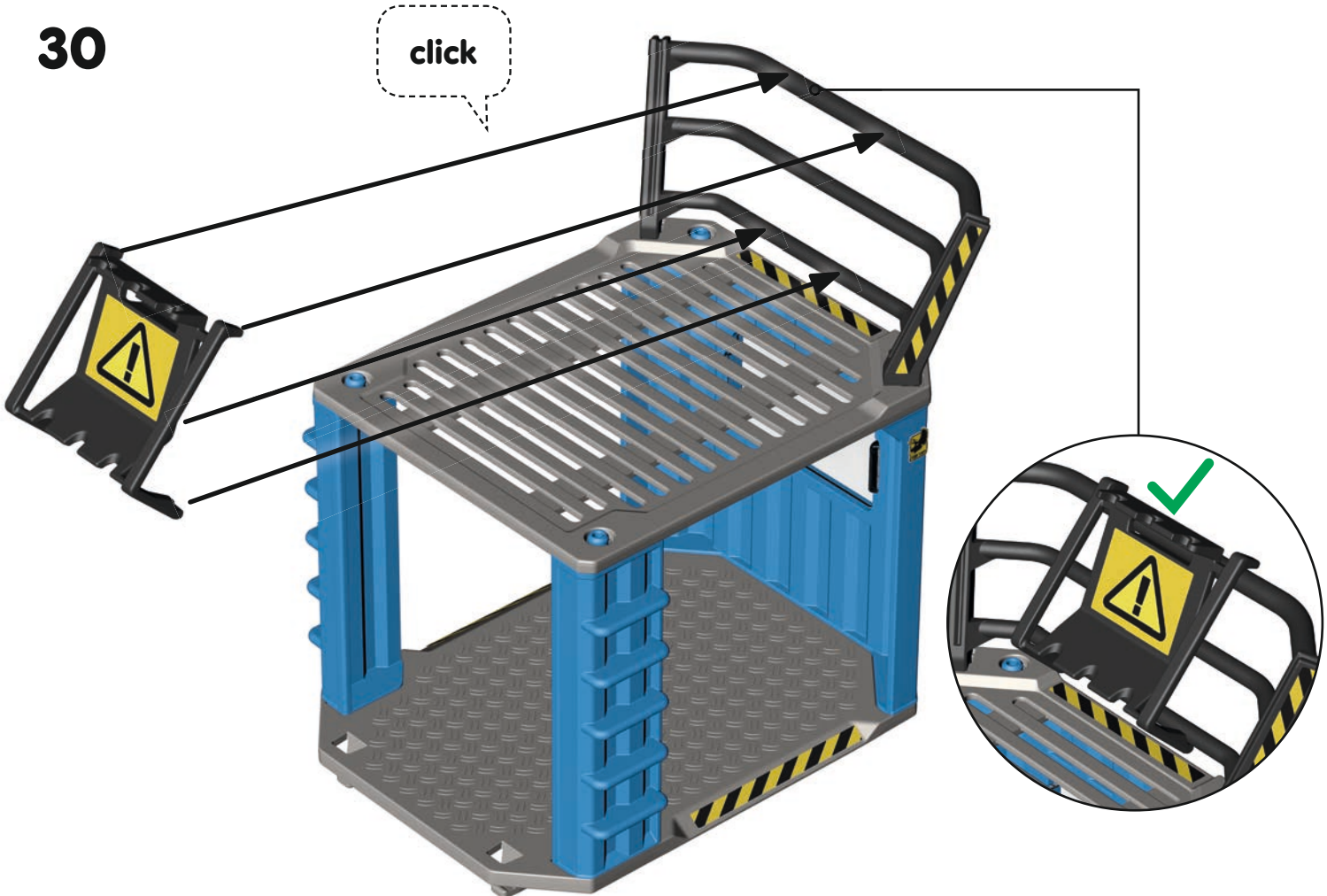

31

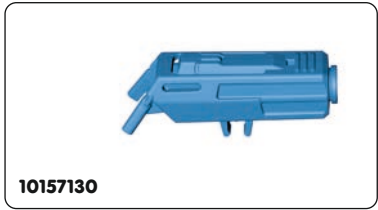
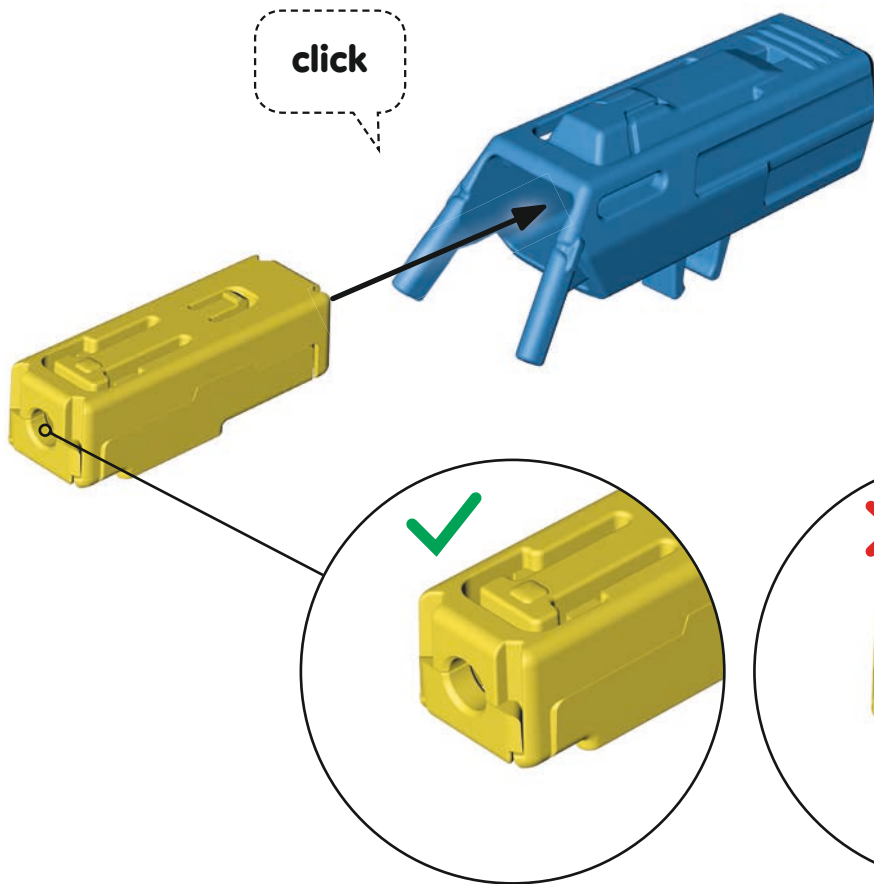

32

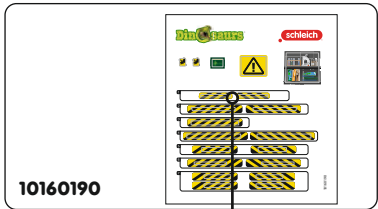
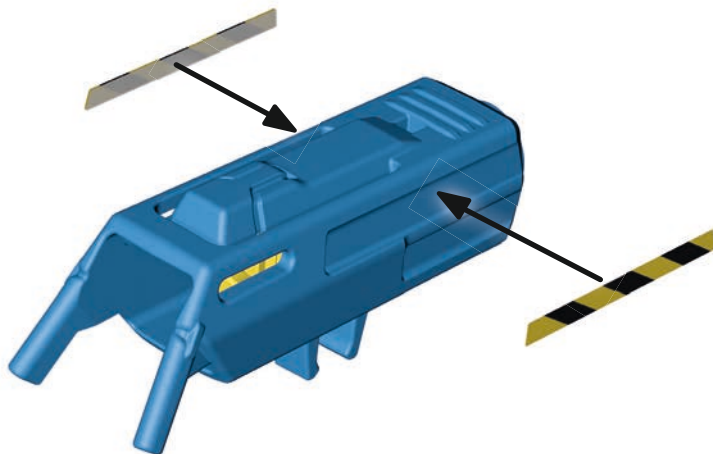

33

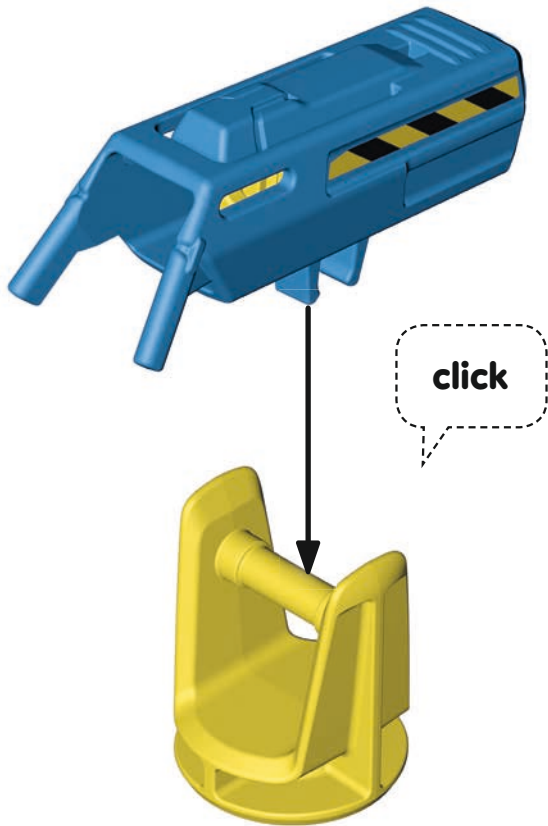

10157086



34

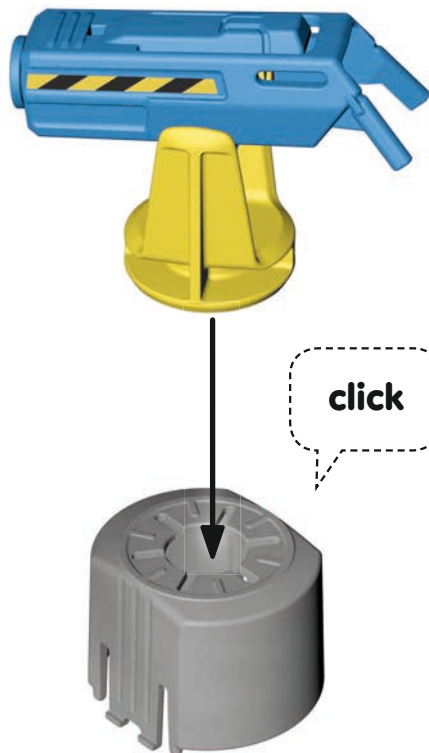

10157125



35



36

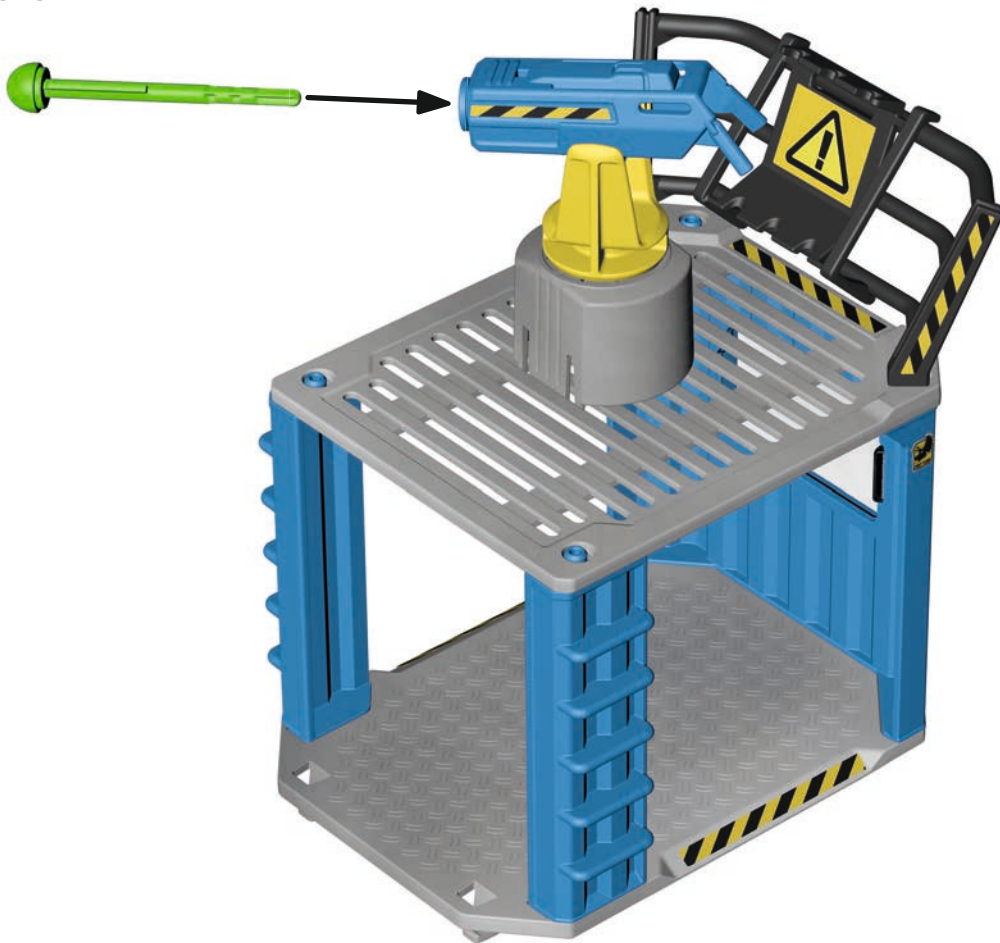

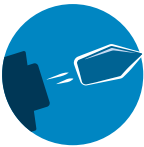
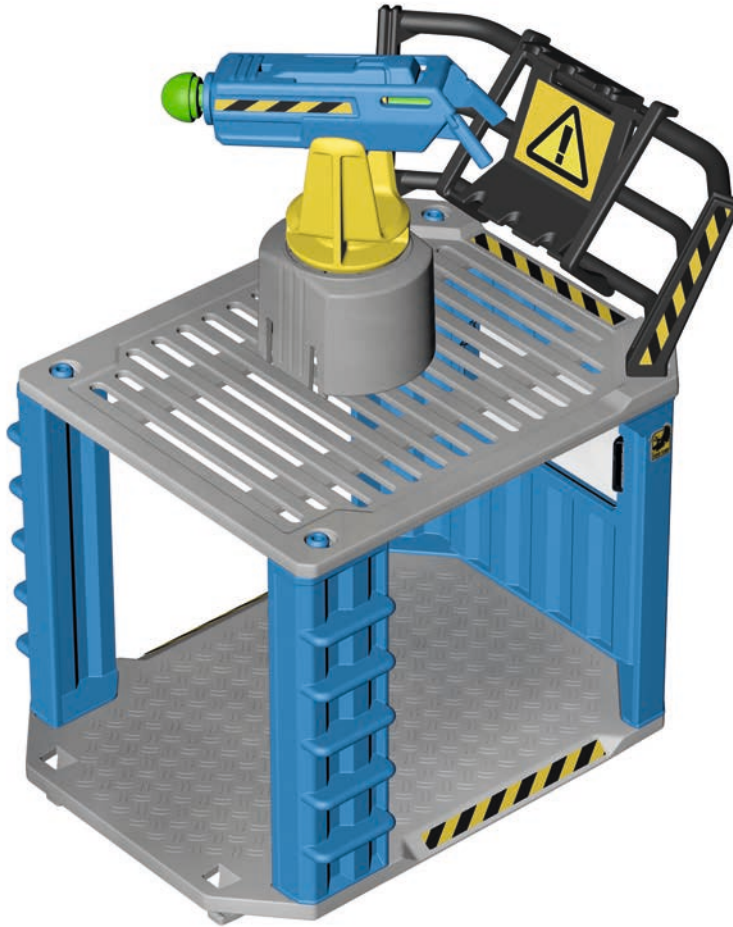

## DE/AT/CH

**Achtung!**  
Nicht auf Augen oder Gesicht zielen. Keine Fremdgeschosse abschießen. Hinweis aufbewahren.

## GB/US

**Warning!**  
Do not aim at eyes or face. Do not fire missiles other than those supplied or recommended by the manufacturer. Please retain this information.

## FR/BE/CH

**Attention!**  
Ne pas viser les yeux ou le visage. Ne pas tirer d'autres projectiles que ceux fournis ou recommandés par le fabricant. Conservez ces informations.

## ES

**Advertencia!**  
No apuntar a los ojos ni a la cara. No utilizar proyectiles distintos de los suministrados o recomendados por el fabricante. Conserve las indicaciones.

## IT/CH

**Avvertenza!**  
Non mirare agli occhi o al viso. Non utilizzare proiettili diversi da quelli forniti o raccomandati dal fabbricante. Conservare le istruzioni.

## NL/LU/BE

**Waarschuwing!**  
Niet op ogen of gezicht richten. Vuur geen raketten af die niet door de fabrikant zijn geleverd of aangeraden. Bewaar deze aanwijzingen.

## PT

**Aviso!**  
Não apontar para os olhos ou face. Disparar apenas os projecteis fornecidos ou os recomendados pelo fabricante. Guardar a informação.

## FI

**Varoitus!**  
Älä tähtää pain silmiä tai kasvoja. Älä käytä muita kuin valmistajan toimittamia tai suosittelamia ammuksia. Säilytä ohjeet.

## DK

**Advarsel!**  
Sigt ikke mod øjne eller ansigt. Undgå at affyre andre projektiler end dem, der leveres eller anbefales af producenten. Opbevar denne henvisning.

## SE

**Varning!**  
Sikta ej mot ögon eller ansikte. Skjut inte med andra projektiler än de som tillverkaren har levererat eller som rekommenderas av tillverkaren. Spara dessa anvisningar.

## SI

**Opozorilo!**  
Ne merite v oči ali obraz. Ne uporabljajte izstrelkov, ki jih ni dobavil ali priporočil proizvajalec. Shranite navodila.

## SK

**Upozornenie!**  
Nemierit' do očí alebo do tváre. Používať iba strely, ktoré dodáva alebo odporúča výrobca. Upozornenie si uschovajte.

## LT

**Įspėjimas!**  
Netaikyti į akis arba veidą. Nenaudoti kitokių šaudinių, nei rekomenduojama ar tiekia gamintojas. Nurodymą užglabėti.

## LV

**Bīdīnājums!**  
Nevērst pret acīm vai seju. Izmantot tikai tos šāviņus, ko piegādājis vai ieteicis ražotājs. Norādījumu uzglabāt.

## EE

**Hoiatus!**  
Ära sihi silmadesse ega näkku. Tulistage ainult sellise viskekehaga, mis on tootja poolt tarnitud või kasutamiseks soovitatud. Viideteleht alles hoida.

## RO

**Avvertiment!**  
Nu țintîți asupra ochilor sau feței. A nu se utilizeza alte proiectile decât cele furnizate sau recomandate de producător. Păstrați aceste indicații.

## CZ

**Upozornění!**  
Nemířte na oči nebo na obličej. Nepoužívejte jiné střely než jaké byly dodány nebo doporučeny výrobcem. Tyto pokyny si schovejte.

## HU

**Figyelmeztetés!**  
Ne célozzunk a szembe vagy az arcra. Más gyártók lövedékeit tilos használni. Őrizze meg az útmutatót.

## PL

**Ostrzeżenie!**  
Nie celować w oczy i twarz. Nie używać pocisków obcego pochodzenia! Proszę zachować wskazówki.

## BG

**внимание!**  
Да не се насочва към очите или лицето. Да не се стреля с предмети, различни от доставените или препоръчаните от производителя. Запазете указаниято.

## GR

**Προειδοποίηση!**  
Μη σκοπεύετε τα μάτια ή το πρόσωπο. Μην εκτοξεύετε σφαίρες που δεν προμηθεύει ή δεν συστήνει ο κατασκευαστής. Φυλάξτε τις πληροφορίες.

## JP

**警告!**  
顔や目に向けしないで下さい。専用の矢玉以外の物を発射させないで下さい。この注意表示は大切に保管して下さい。

## KR

**경고!**  
눈이나 얼굴을 향해 겨누지 마십시오. 제조사에서 공급하지 않은 다른 대포알은 발사하지 마십시오. 본 지침을 보관하여 주십시오.

## NO

**Advarsel!**  
Sikt ikke på ansikt eller øyne. Bruk ikke andre projektiler enn de som anbefales av produsenten. Ta vare på instruksen.

## RU

**ПРЕДУПРЕЖДЕНИЕ!**  
Не стрелять снарядами, не указанными в описании / инструкции по применению. Сохраните данные указания.

## UA

**ПОПЕРЕДЖЕННЯ!**  
Не цілитись в очі чи в обличчя. Не стріляти снарядами, не вказаними в опису / інструкції з використання. Збережіть дані вказівки.

## RS

**Upozorenje!**  
Ne ciljati prema očima i licu. Nemojte koristiti tuđe metke. Sačuvajte ovu napomenu

## HR

**Upozorenje!**  
Ne ciljati prema očima i licu. Nemojte koristiti tuđe metke. Sačuvajte ovu napomenu

## TR

**UYARI!**  
Gözleri ve yüzü hedef almayın. Üretici tarafından önerilen veya tedarik edilenlerin haricinde mermi kullanmayınız. Lütfen bu uyarıları saklayınız.

## CN

**警告!**  
切勿瞄准面部或眼睛。禁止弹射非本品附带的其他子弹或物体。妥善保管本提示。

## IS

**Viðvarun!**  
Beinið ekki að augum eða andliti. Skjótið ekki öðrum skotum en þeim sem fylgja með eða framleiðandi mælir með. Geymið leiðbeingarnar.

## VN

**CẢNH BÁO!**  
Không được để hướng thẳng vào mắt hay vào mặt. Không dùng các viên đạn không phải của cửa chơi này. Lưu giữ chỉ dẫn này.

## AR

**تحذير!**  
لا تهدف إلى العينين أو الوجه. عدم رمي المقاذيف غير التي يزودها أو يوصي بها الصانع. المرجو الحفاظ على هذه المعلومات.

## TW

**注意!**  
嚴禁套在頭上。禁止彈射非本品附帶的其他子彈或物體。妥善保管本提示。

38



39



40

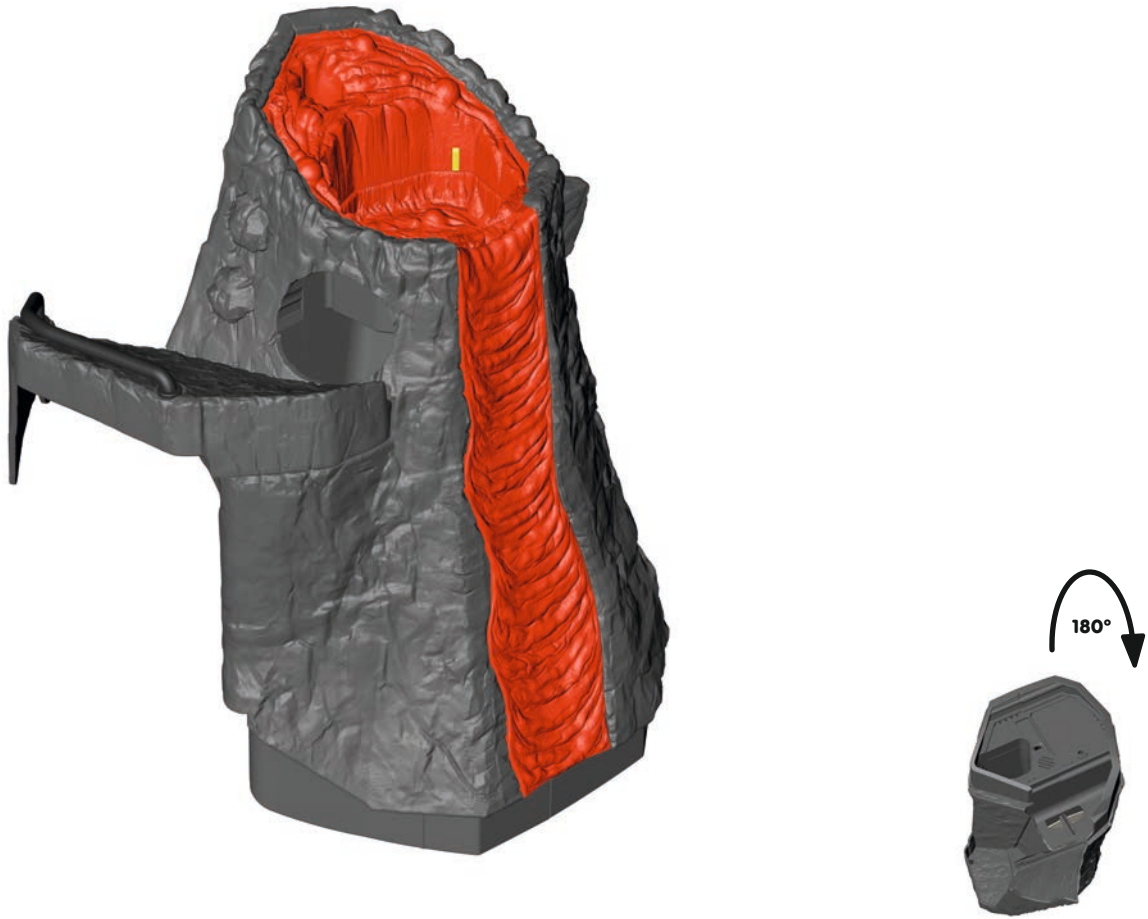

41

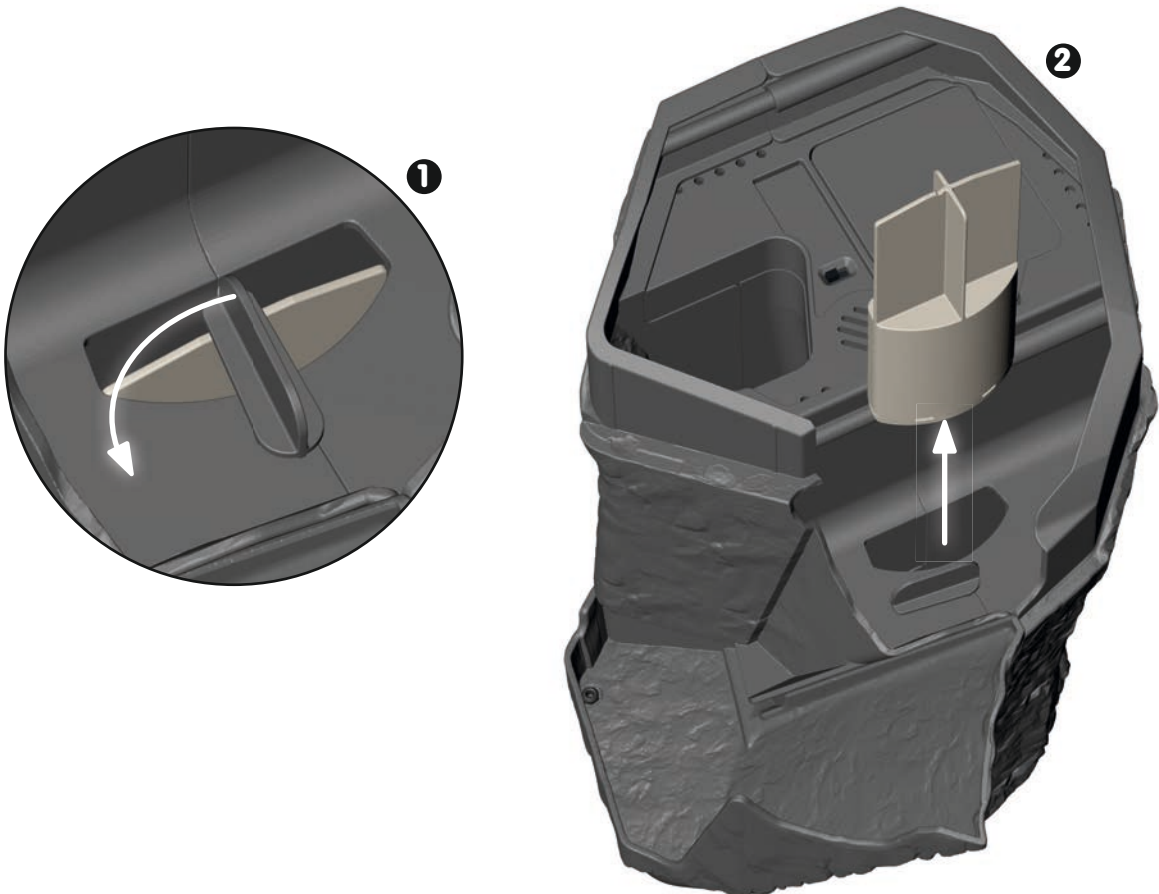



42

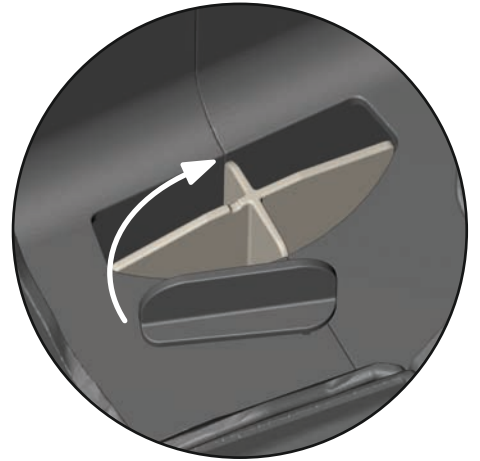
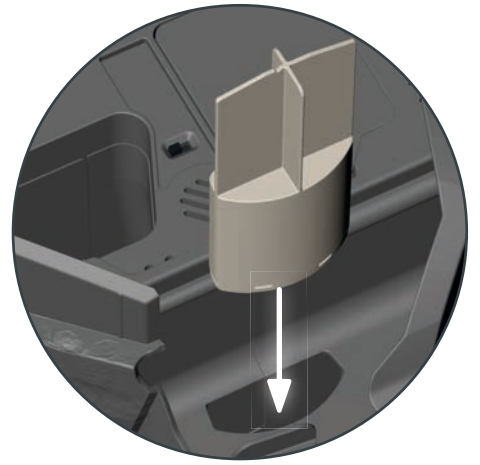

43

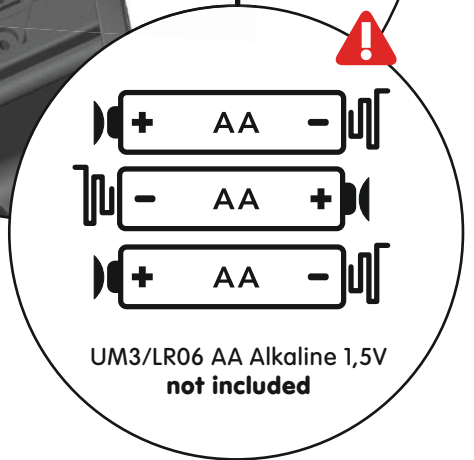
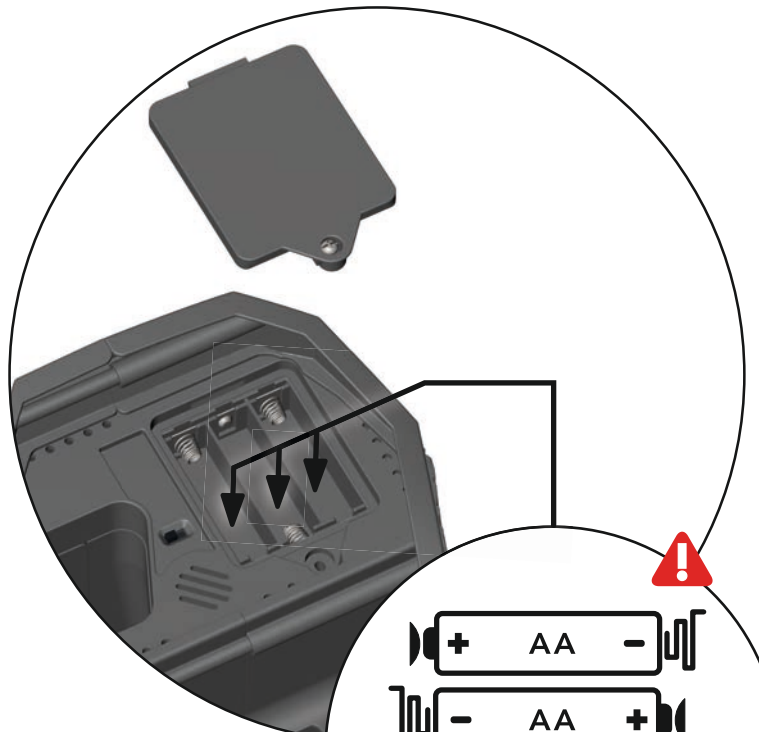



får kun lades når de er tatt ut og det må alltid skje under oppsyn av en voksen. Man må aldri lade batterier som ikke kan lades! Ikke bruk ulike batterityper hhv. nye og brukte batterier sammen. Ta hensyn til polene når du setter inn batterier. Ta ut batteriene når artikkelen ikke skal brukes på en stund. Ikke kortslutt tilkoplingsklemmene. Ikke kast brukte batterier i husholdningsavfallet. Vern miljøet og ikke kast dette produktet i husholdningsavfallet (2002/96/EC). Hos dine lokale myndigheter kan du få ytterligere informasjon angående gjenbruksmuligheter.

#### RU

##### ПРЕДУПРЕЖДЕНИЕ!

Сохраните данные указания. Используйте артикул только внутри помещения и защищать от влажности. Используйте только рекомендованные батарейки. Зарядка перезаряжаемых батареек должна производиться только в вынужтом состоянии под контролем взрослого. Никогда не заряжать батарейки, не подлежащие повторной зарядке! Не использовать вместе различные типы батареек, а также новые батарейки вместе с использованными. При вставлении батареек учитывать полярность. Изъять батарейки при долгом неиспользовании. Не замыкать коротко соединительные зажимы. Не выбрасывать использованные батарейки в бытовой мусор.

Защищайте окружающую среду и не выкидывайте данный продукт с Вашим бытовым мусором (2002/96/EC). Информацию о возможностях вторичной переработки Вы сможете получить в органах местной власти.

#### UA

##### ПОПЕРЕДЖЕННЯ!

Збережіть дані вказівки. Використати артикул тільки усередині приміщення і захистити від вологості. Використати тільки рекомендовані батарейки. Зарядка батарейок, що перезаряджаються, повинна робитися тільки у вийнятому стані під контролем дорослого. Ніколи не заряджати батарейки, що не підлягають повторній зарядці! Не використовувати разом різні типи батарейок, а також нові батарейки разом з використаними. При вставлянні батарейок враховувати

полярність. Вилучити батарейки при довгому невикористанні. Не замикати коротко сполучні затиски. Не викидати використані батарейки в побутове сміття. Захищайте довкілля і не викидайте цей продукт з Вашим побутовим сміттям (2002/96/EC). Інформацію про можливість вторинної переробки Ви зможете отримати в органах місцевої влади.

#### RS

##### Upozorenje!

Sačuvajte ovu napomenu Proizvod isključivo korisiti u unutrašnjem prostorijama i zaštitite ga od vlage. Koristite samo preporučene baterije. Baterije za punjenje samo puniti pod nadzorom odrasle osobe. Nemojte puniti baterije koje nisu za punjenje. Nemojte zajedno korsiti nejednake tipove baterija odnosno nove i stare baterije. Prilikom ubacivanja baterija obratite pažnju na polarizaciju. Kod dugog perioda nekoristenja baterija izvadite iste. Nemojte praviti kratki spoj sa priključnim stezaljkama. Nemojte bacati potrošene baterije u kantu za kućno smeće. Zaštitite okoliš i nemojte ovaj proizvod bacati u kućno smeće (2002/96/EC). Informacije o reciklaži možete dobiti kod vaših lokalnih ustanova.

#### HR

##### Upozorenje!

Sačuvajte ovu napomenu Proizvod isključivo korisiti u unutrašnjem prostorijama i zaštitite ga od vlage. Koristite samo preporučene baterije. Baterije za punjenje samo puniti pod nadzorom odrasle osobe. Nemojte puniti baterije koje nisu za punjenje. Nemojte zajedno koristiti nejednake tipove baterija odnosno nove i stare baterije. Prilikom ubacivanja baterija obratite pažnju na polarizaciju. Kod dugog perioda nekoristenja baterija izvadite iste. Nemojte praviti kratki spoj sa priključnim stezaljkama. Nemojte bacati potrošene baterije u kantu za kućno smeće. Zaštitite okoliš i nemojte ovaj proizvod bacati u kućno smeće (2002/96/EC). Informacije o reciklaži možete dobiti kod vaših lokalnih ustanova.

#### TR

##### UYARI !

Lütfen bu uyarıları saklayınız. Ürünü sadece iç ortamlarda kullanıp rutubetten koruyunuz. Sadece önerilen pilleri kullanınız. Doldurulabilir pilleri sadece boşaldıktan sonra bir yetişkin gözetiminde doldurunuz. Doldurulmayan pilleri kesinlikle doldurmayınız. Birbirinden farklı pilleri veya yeni pilleri eski olanları birlikte kullanmayınız. Pilleri yerleştirirken kutularına dikkat ediniz. Uzun süre kullanılmaması halinde pilleri çıkarınız. Bağlantı uçlarıyla kısa devre yapmayınız. Kullanılmış pilleri ev çöplüyle atmayınız. Çevreyi koruyunuz ve ürünü ev çöplüyle atmayınız (2002/96/EC). Geri dönüşüm olanaklarına dair bilgileri yerel kurumlardan edinebilirsiniz.

#### CN

##### 警告!

妥善保管本提示。本品仅限室内使用，避免产品受潮。仅限使用推荐的电池种类。对充电电池充电前，将其从玩具中取出，充电过程必须由成年人监管。不得对非充电电池进行充电！请勿将不同种类的电池混合使用，请勿将新旧电池混合使用。安装时务必注意正负电极方向。如果玩具将放置较长时间不使用，请将所有电池取出。禁止对电极采取短路操作。请勿将废旧电池丢入生活垃圾。出于环保要求，请勿将本品丢入生活垃圾 (2002/96/EC)。请咨询当地政府机关了解回收办法。

#### IS

##### Viðvörðun!

Geymið leiðbeiningarnar. Notið vöruna eingöngu innanhúss og verjið hana gegn raka. Notið aðeins þær rafhlöður sem mælt er með. Endurhlaðanlegar rafhlöður þarf að taka úr fyrir hleðslu og þær má eingöngu hlaða undir eftirliti fullorðinna. Aldrei má reyna að hlaða aðrar rafhlöður en þær sem til þess eru ætlaðar! Notið ekki saman mismunandi tegundir af rafhlöðum og ekki notaðar rafhlöður með nýjum. Þegar rafhlöðurnar eru settar í þarf að gæta þess að tengja þær rétt. Takið rafhlöðurnar úr ef varan er lengi ónotuð. Ekki má tengja saman klemmurnar á rafhlöðupólunum. Fargið tæmdum rafhlöðum aldrei með heimilisúrgangi. Verndið umhverfið og fargið vörinni ekki með heimilisúrgangi (2002/96/EC). Upplýsingar um möguleika á endurvinnslu er hægt að fá hjá yfirvöldum viðkomandi staðar.

#### VN

##### CẢNH BÁO!

Lưu giữ chỉ dẫn này. Sản phẩm chỉ dùng trong nhà và tránh ẩm. Chỉ sử dụng loại pin được đề nghị. Pin sạc phải được lấy ra khỏi đồ chơi trước khi sạc, và chỉ sạc khi có người lớn giám thị. Không bao giờ sạc điện các pin mà không thuộc loại pin sạc! Không dùng chung các loại pin khác nhau hay dùng pin mới lẫn với pin cũ. Khi đặt pin thì lưu ý các cực. Lấy pin ra nếu một thời gian dài không dùng. Không nối các kẹp đầu pin với nhau. Không vứt pin cũ vào thùng rác nhà. Hãy bảo vệ môi trường và không vứt bỏ sản phẩm này vào thùng rác nhà (2002/96/EC). Chính quyền địa phương cung cấp thông tin về những khả năng tái chế.

#### AR

تحذيرات! المرجو الحفاظ على هذه المعلومات. هذه السلعة خاصة للاستعمال الداخلي فقط. الحفاظ على هذه السلعة بعيدا عن الرطوبة. استعمال فقط بطاريات ملائمة مع هذه السلعة. ينبغي إزالة البطاريات القابلة للشحن قبل إعادة شحنها وينبغي أن يتم إعادة شحنها فقط تحت إشراف شخص بالغ. عدم محاولة إعادة شحن بطاريات غير قابلة لإعادة الشحن! عدم استعمال أنواع مختلفة من البطاريات في آن واحد وعدم إدخال بطاريات جديدة ومستعملة في نفس الوقت. القيام بإدخال البطاريات بالصفائح في المواضع الصحيحة (الأطراف +/ -). سحب البطاريات إذا لن يتم استعمال الجهاز لفترة زمنية طويلة. عدم قطع دارة قصر المحطات. عدم التخلص من البطاريات المستعملة مع النفايات المنزلية العامة. قوموا بحماية البيئة والمرجو منكم عدم التخلص من هذه السلعة مع النفايات المنزلية العامة (2002/96/EC). بإمكان السلطات المحلية متحكم معلومات حول خيارات إعادة التدوير.

#### TW

##### 注意!

妥善保管本提示。本品仅限室內使用，避免產品受潮。僅限使用推薦的電池種類。對充電電池充電前，將其從玩具中取出，充電過程必須由成年人監管。不得對非充電電池進行充電！請勿將不同種類的電池混合使用，請勿將新舊電池混合使用。安裝時務必注意正負電極方向。如果玩具將放置較長時間不使用，請將所有電池取出。禁止對電極採取短路操作。請勿將廢舊電池丟入生活垃圾。 (2002/96/EC)。請諮詢當地政府機關了解回收辦法。

44

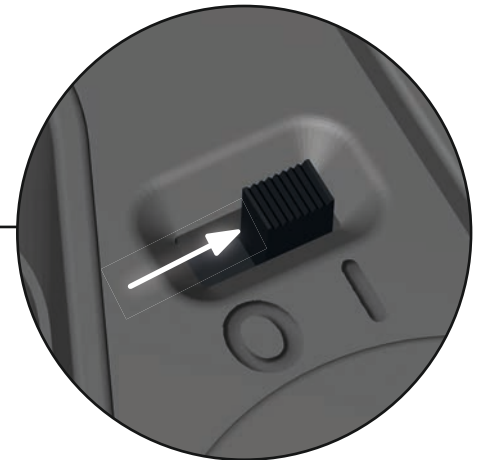

45



46

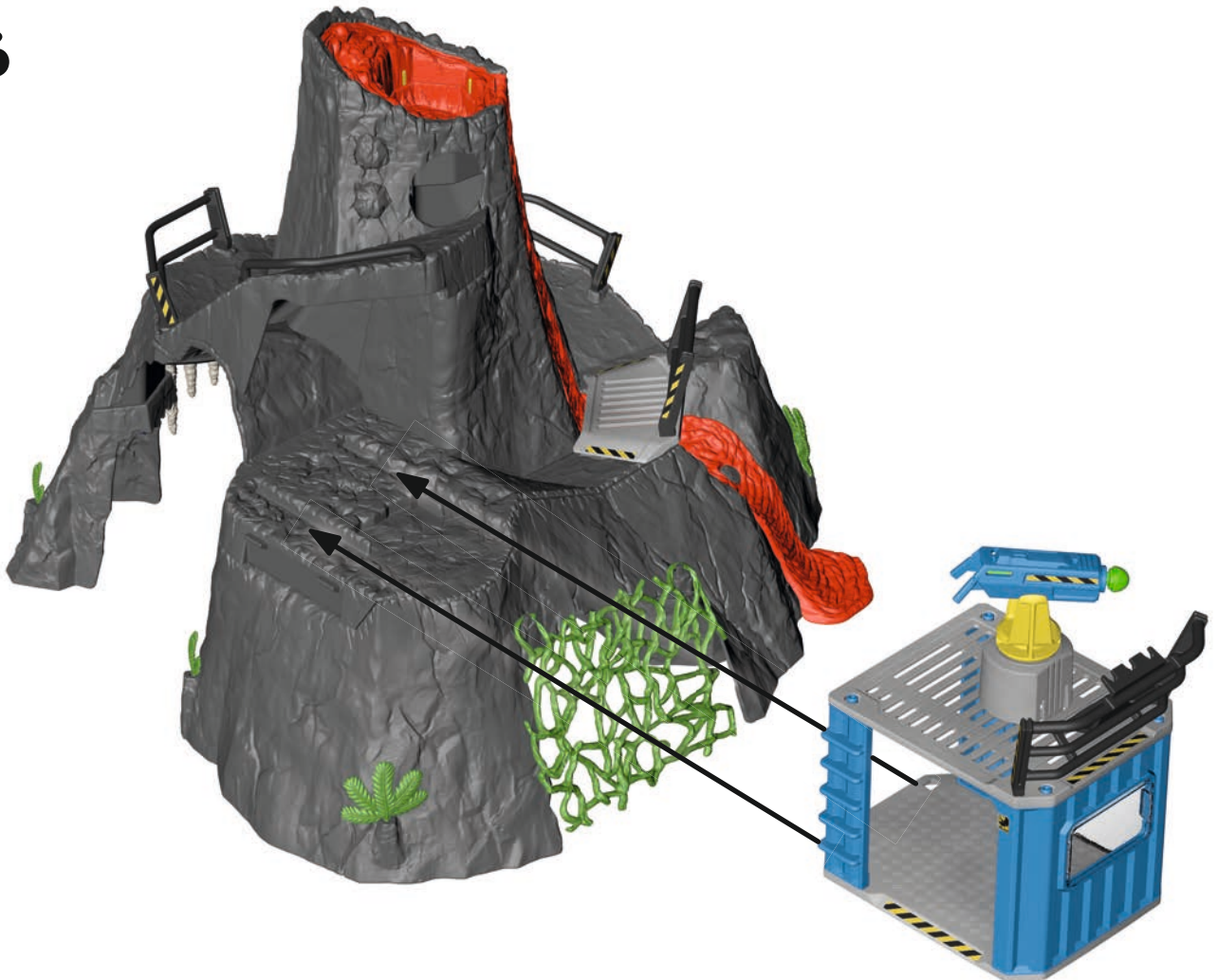

47

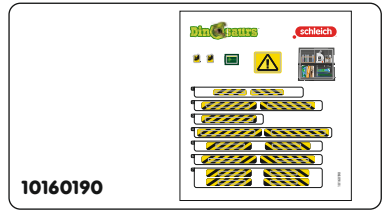

48



49

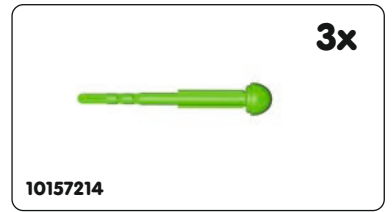
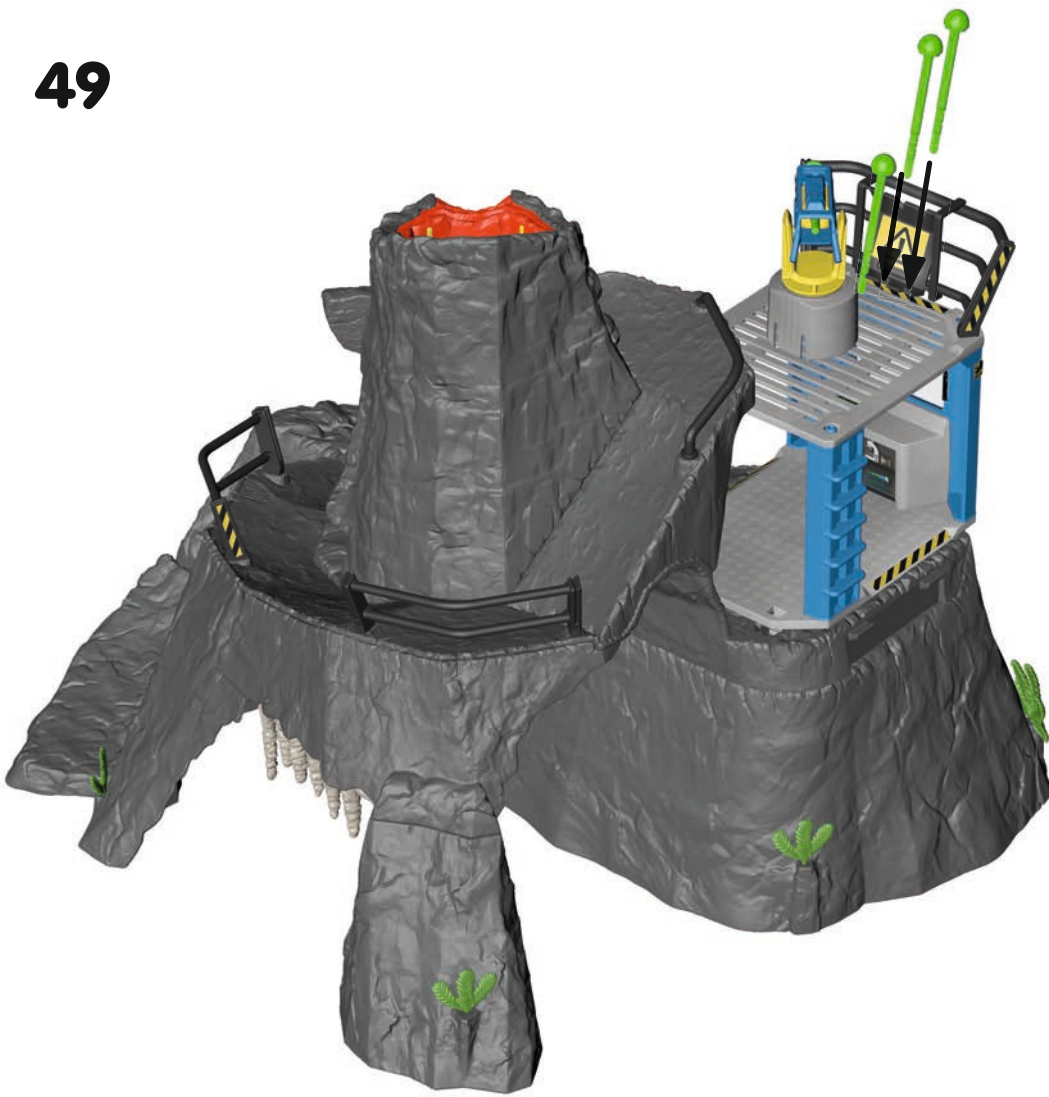

50



**51**

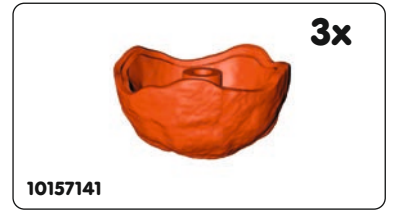
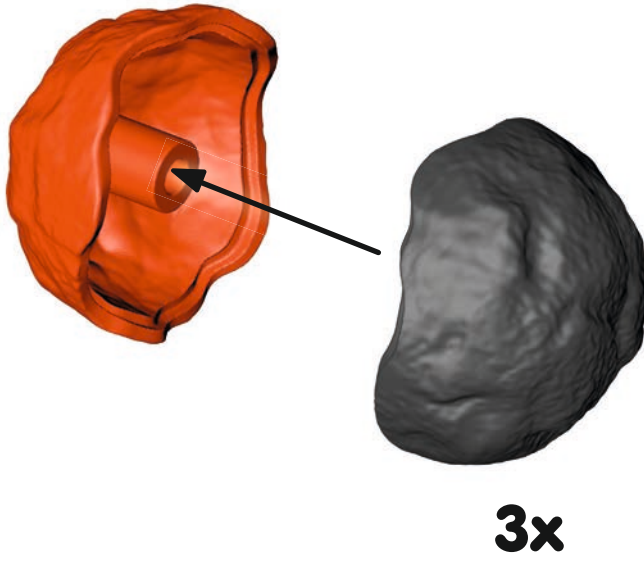

**52**

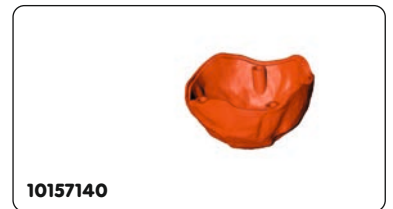
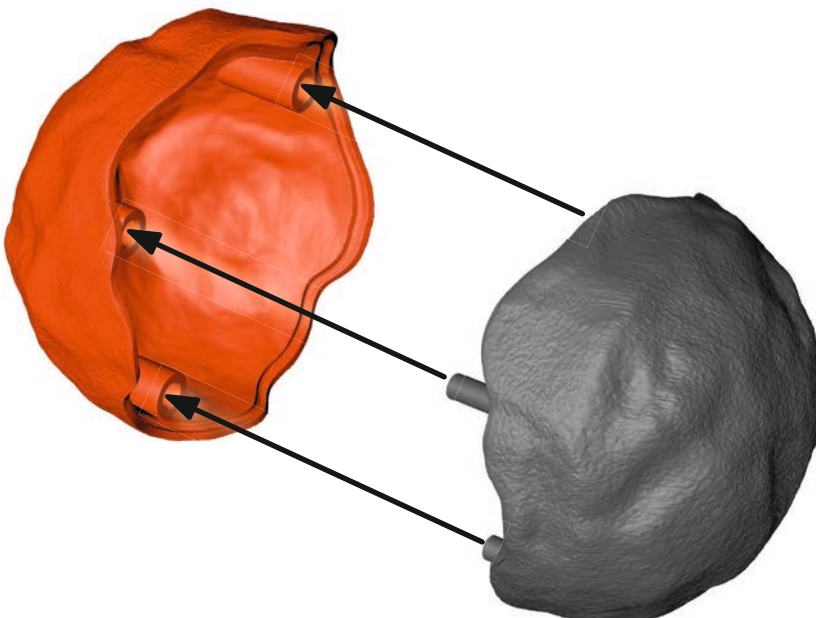

53

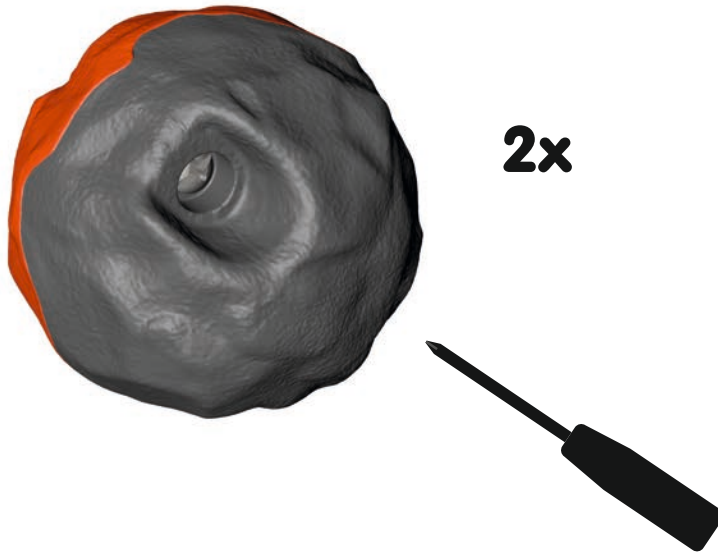
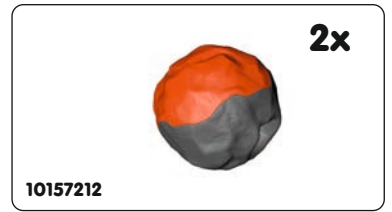

54

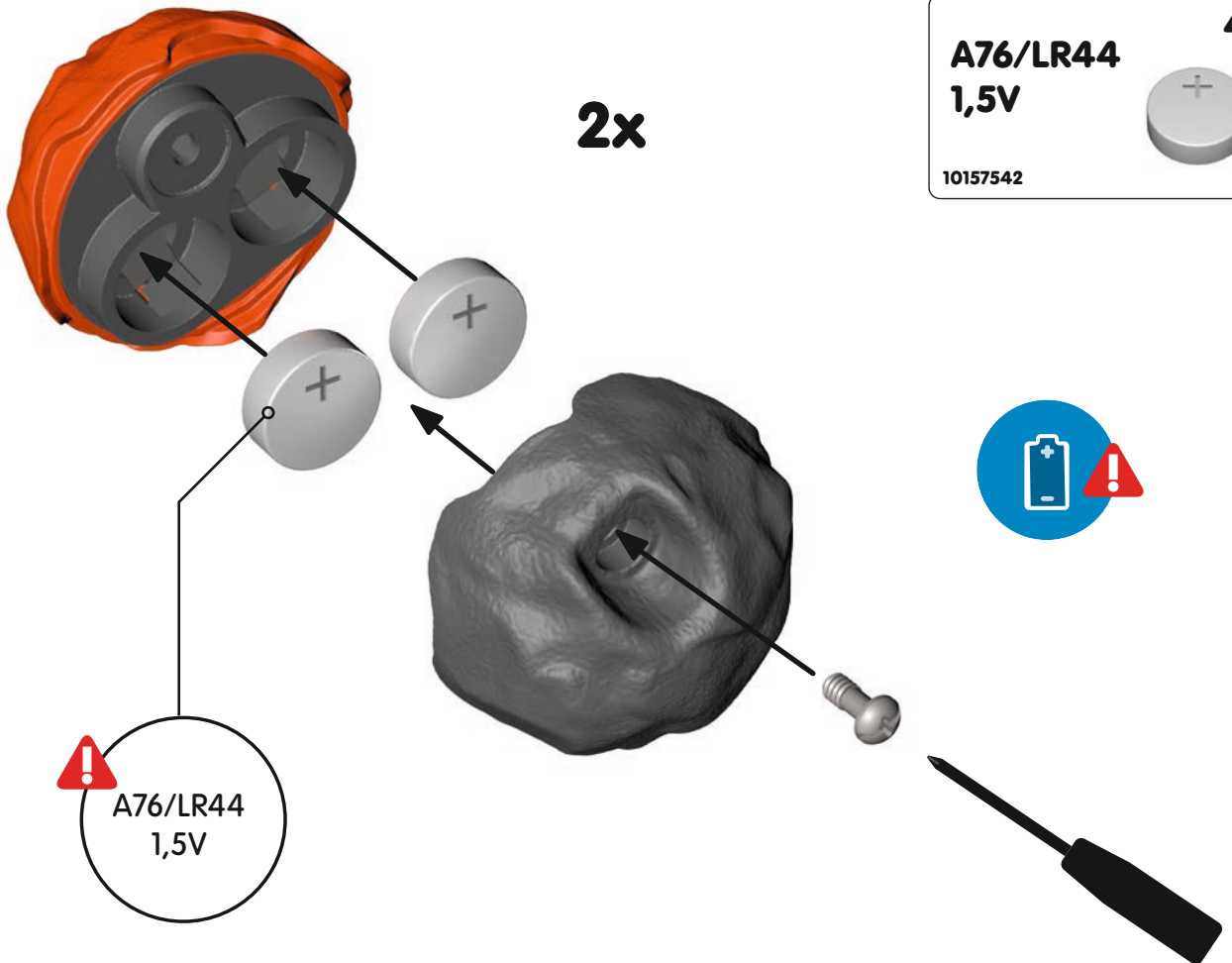



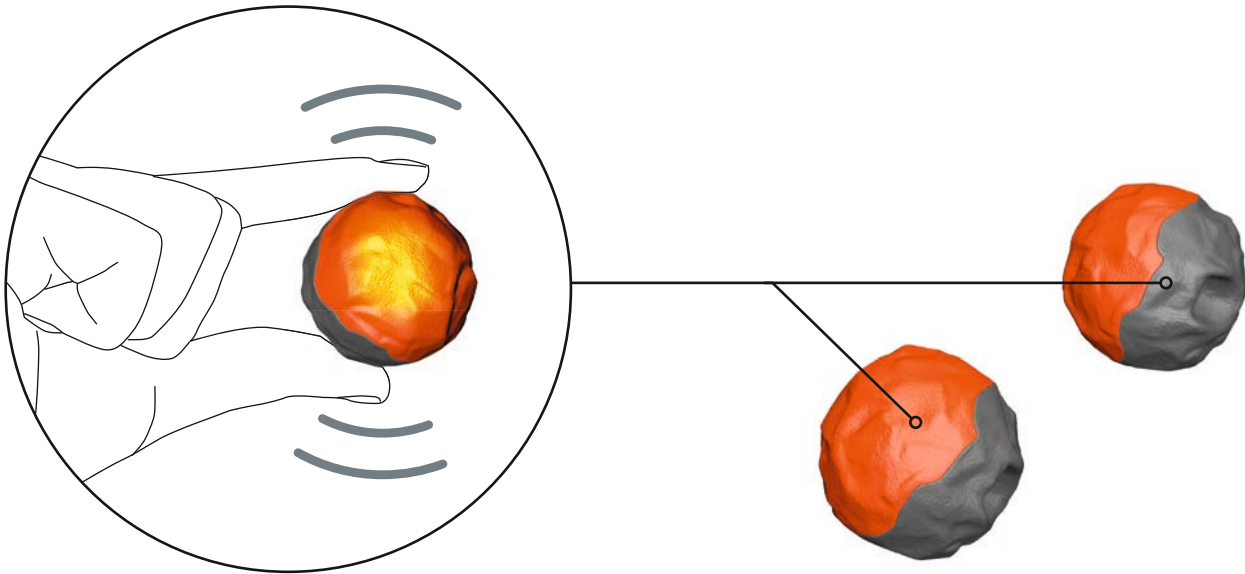

#### DE/AT/CH

**Achtung!**  
Das Spielzeug erzeugt Lichtblitze, die bei empfindlichen Personen Epilepsie auslösen können.  
Hinweis aufbewahren.

#### GB/US

**Warning!**  
This toy produces flashes that may trigger epilepsy in sensitised individuals.  
Please retain this information.

#### FR/BE/CH

**Attention!**  
Ce jouet crée des flashes lumineux susceptibles de déclencher des crises d'épilepsie chez certains personnes.  
Conservez ces informations.

#### ES

**Advertencia!**  
El juguete genera destellos de luz que, en personas sensibles, pueden provocar epilepsia.  
Conserve las indicaciones.

#### IT/CH

**Avvertenza!**  
Il giocattolo genera lampi di luce che possono provocare epilepsia nei soggetti sensibili.  
Conservare le istruzioni.

#### NL/LU/BE

**Waarschuwing!**  
Het speelgoed veroorzaakt lichtflitsen, die bij gevoelige personen epilepsie kunnen veroorzaken.  
Bewaar deze aanwijzingen.

#### PT

**Aviso!**  
O brinquedo imite raios de luz que, em caso de pessoas sensíveis pode provocar epilepsia.  
Guardar a informação.

#### FI

**Varoitus!**  
Lelu välkkyy ja voi aiheuttaa epilepsia-kohtauksen herkimmille henkilöille.  
Säilytä ohjeet.

#### DK

**Advarsel!**  
Dette legetøj frembringer lysglimt, der kan fremprovokere epileptiske anfald hos særlig følsomme mennesker.  
Opbevar denne henviisning.

#### SE

**Varning!**  
Den här leksaken avger ljusblixtar, som kann utlösa epilepsi hos känsliga personer.  
Spara dessa anvisningar.

#### SI

**Opozorilo!**  
Igrača oddaja bliske, ki pri občutljivih osebah lahko sprožijo epileptične napade.  
Shranite navodila.

#### SK

**Upozornenie!**  
Hračka vydáva záblesky svetla, ktoré môžu u citlivých osôb vyvolať epilepsiu.  
Upozornenie si uschovajte.

#### LT

**Įspėjimas!**  
Žaislas generuoja šviesos blyksnius, kurie jautriems asmenims gali sukelti epilepsiją.  
Nurodymą išsaugoti.

#### LV

**Bīdinājums!**  
Rotālietai darbojoties, rodas gaismas zibšņi, kas var izraisīt epilepsijas lēkmi jutīgām personām.  
Norādījumu uzglabāt.

#### EE

**Hoiatus!**  
Mänguasi tekitab valgusvälkatusi, mis võivad tundlikele inimestele vallandada epileptilisi hoogusid.  
Viideteleht alles hoida.

#### RO

**Avertisment!**  
Jucărie produce pulsurii de lumină care pot declanșa epilepsie la persoanele sensibile.  
Păstrați aceste indicații.

#### CZ

**Upozornění!**  
Hračka vydává světelné záblesky, které mohou u citlivých osob vyvolat epilepsii.  
Tyto pokyny si schovejte.

#### HU

**Figyelmeztetés!**  
A játékszer fényvillanásokat okoz létre, amely az arra érzékeny személyeknél epilepsziás rohamokat válthat ki.  
Őrizze meg az útmutatót.

#### PL

**Ostrzeżenie!**  
Zabawka wytwarza błyski, które u osób wrażliwych mogą wywoływać napady epilepsji.  
Proszę zachować wskazówki.

#### BG

**внимание!**  
Играчката произвежда светкавици, които може да предизвика епилепсия при чувствителни лица.  
Запазете указанието.

#### GR

**Προειδοποίηση!**  
Το παιχνίδι παράγει αστραπιαία φως που μπορεί να προκαλέσει επιληψία σε ευαίσθητα άτομα.  
Φυλάξτε τις πληροφορίες.

#### JP

**警告!**  
おもちゃは敏感な個人のでんかんを引き起こす可能性のある光の点滅を生成します。  
この注意表示は大切に保管して下さい。

#### KR

**경고!**  
장난감은 민감한 개인의 간질을 유발할 수 있는 빛의 섬광을 생성합니다.  
본 지침을 보관하여 주십시오.

#### NO

**Advarsel!**  
Leketøyet fremkaller lynlys som kan utløse epilepsi hos ømfintlige personer.  
Ta vare på instruksen.

#### RU

**ПРЕДУПРЕЖДЕНИЕ!**  
Игрушка производит вспышки света, которые могут вызвать эпилепсию у чувствительных людей.  
Сохраните данные указания.

#### UA

**ПОПЕРЕДЖЕННЯ!**  
У тойці виробляють спалахи світла, які можуть спровокувати епілепсію у чутливих особин.  
Збережіть дані вказівки.

#### RS

**Upozorenje!**  
Igračka stvara bljeskove svetlosti koji mogu izazvati epilepsiju kod osetljivih ljudi.  
Sačuvajte ovu napomenu

#### HR

**Upozorenje!**  
Igrača oddaja bliske, ki pri občutljivih osebah lahko sprožijo epileptične napade.  
Sačuvajte ovu napomenu

#### TR

**UYARI!**  
Oyuncak, hassas kişilerde epilepsi nöbetine neden olabilecek ışık flaşları oluşturmaktadır.  
Lütfen bu uyarıları saklayınız.

#### CN

**警告!**  
这个玩具会产生闪光，可能导致敏感个体的癫痫发作  
妥善保管本提示。

#### IS

**Viðvarun!**  
Leikfangið býr til ljósblikur sem geta komið af stað flogaveiki hjá viðkvæmu fólki.  
Geymið leiðbeiningarnar.

#### VN

**CẢNH BÁO!**  
Đồ chơi tạo ra những tia sáng nhấp nháy có thể kích hoạt động kinh ở những người nhạy cảm.  
Lưu giữ chỉ dẫn này.

#### AR

**تحذير!**  
تنتج هذه اللعبة ومضات من الضوء يمكن أن تسبب الصرع لدى المروجو الحفاظ على هذه المعلومات.  
الأشخاص الحساسين.

#### TW

**注意!**  
這個玩具會產生閃光，可能導致敏感個體癲癇發作  
妥善保管本提示。

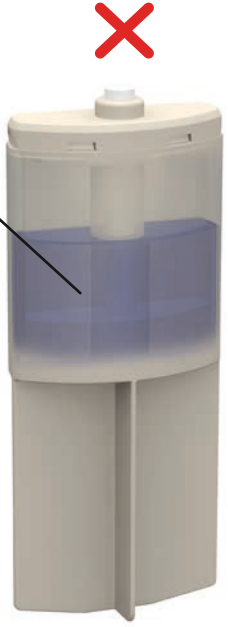
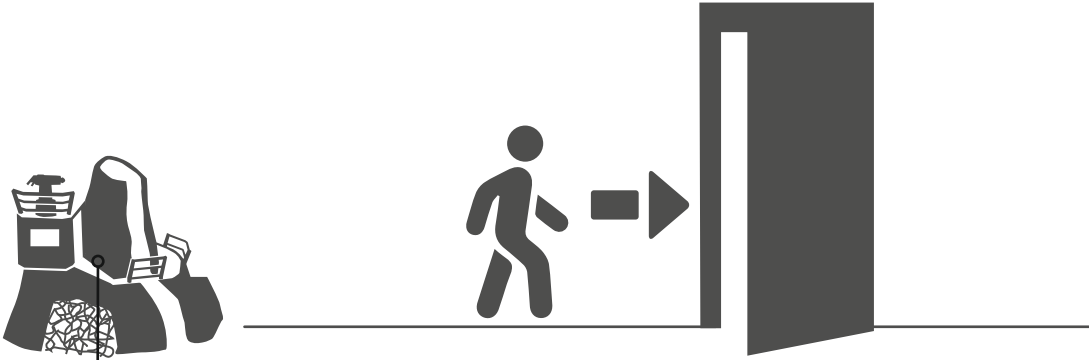

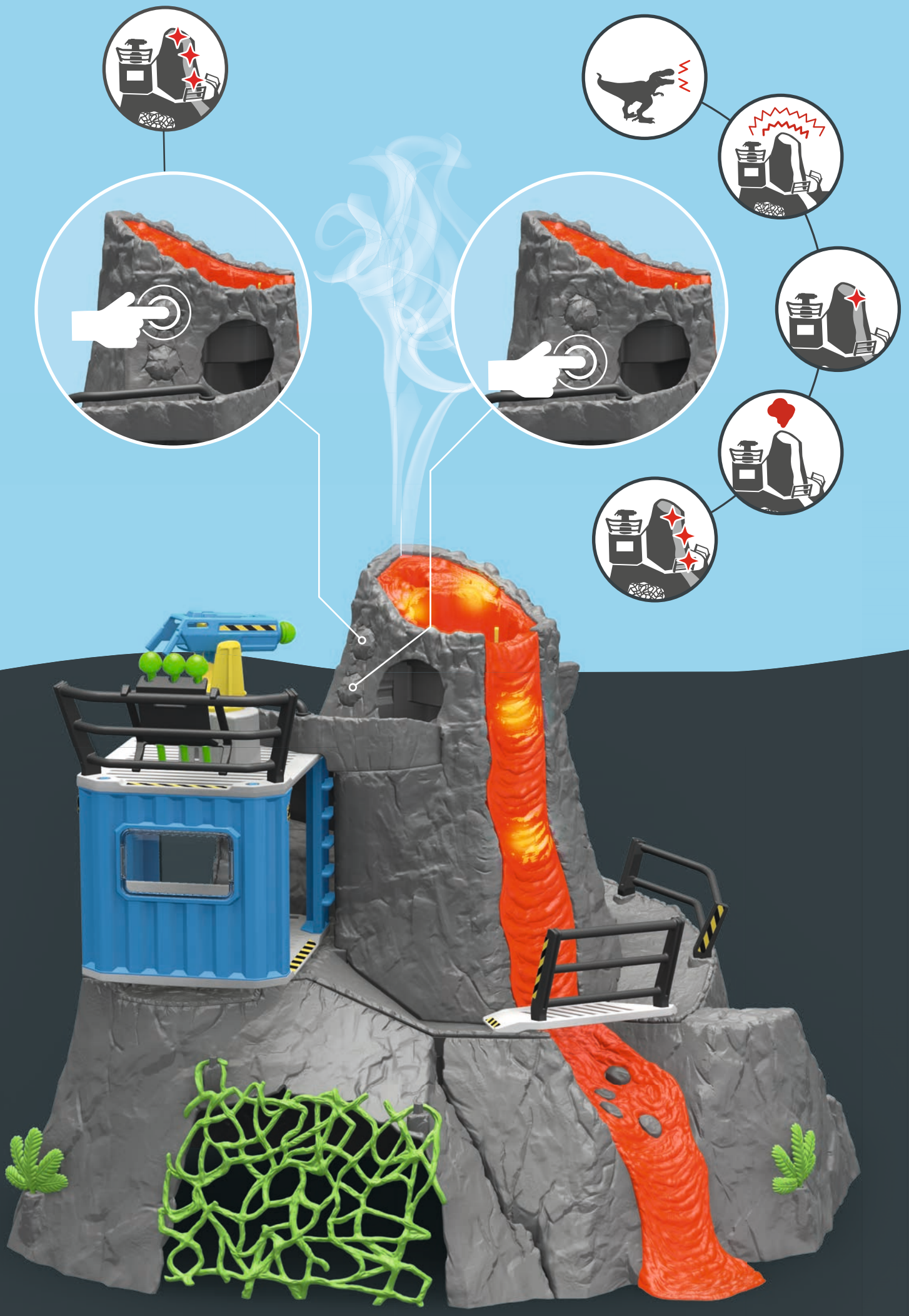

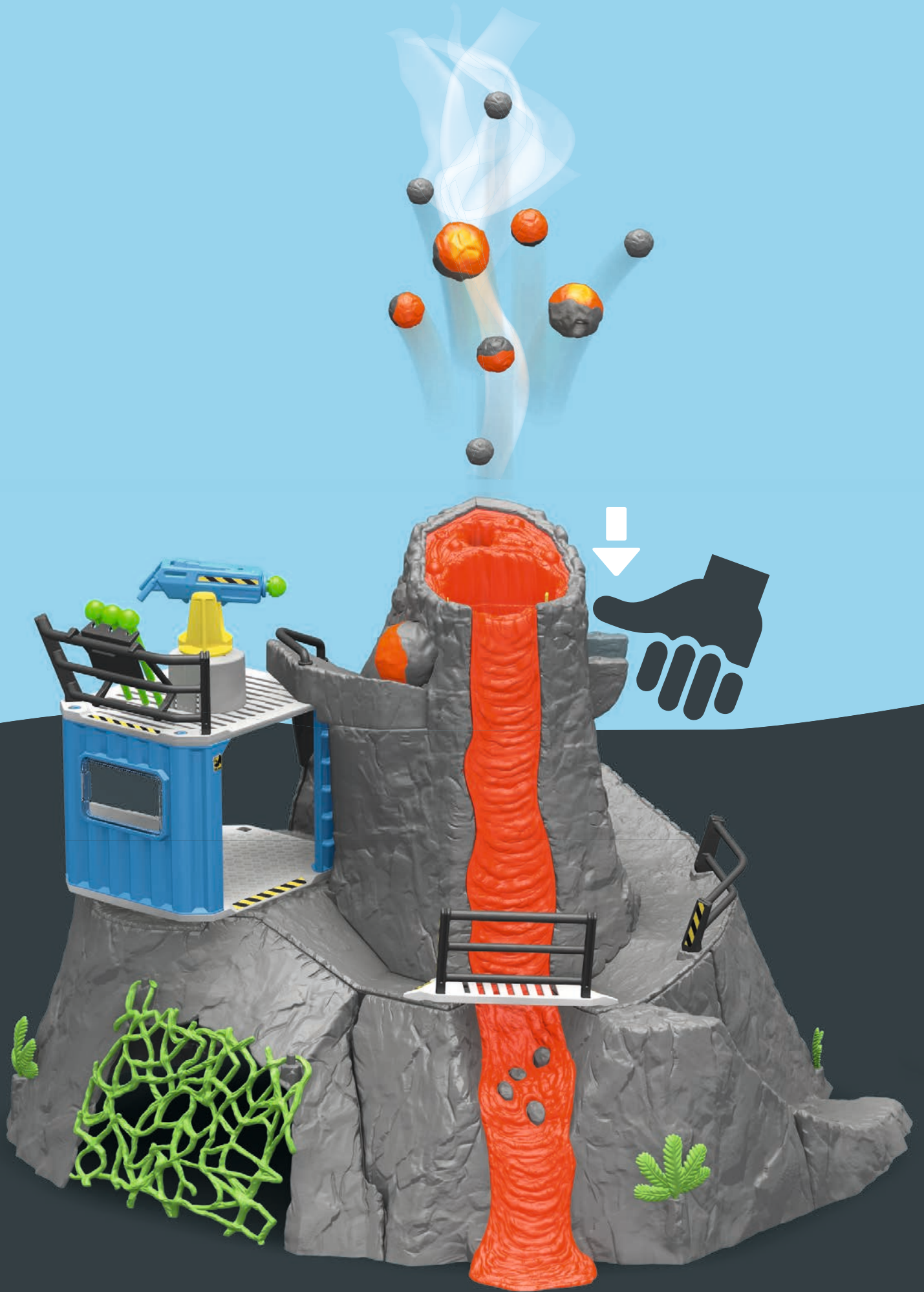

**DE/AT/CH**

Achtung!  
Kleine Teile und kleine Kugeln, Erstickungsgefahr.  
Hinweis aufbewahren.

**GB/US**

Warning!  
Small parts and small balls: Choking hazard. Please retain this information.

**FR/BE/CH**

Attention!  
Petites pièces et petites billes, Risque d'étouffement. Conservez ces informations.

**ES**

Advertencia!  
Contiene piezas y bolas pequeñas. Peligro de asfixia. Conserve las indicaciones.

**IT/CH**

Avvertenza!  
Contiene piccole parti e palline, Pericolo di soffocamento. Conservare le istruzioni.

**NL/LU/BE**

Waarschuwing!  
Kleine onderdelen en bolletjes Gevaar voor verstikking. Bewaar deze aanwijzingen.

**PT**

Aviso!  
Peças e bolas pequenas, Perigo de asfixia. Guardar a informação.

**FI**

Varoitus!  
Pieniä osia ja kuulia, Tukehtumisvaara. Säilytä ohjeet.

**DK**

Advarsell  
Små dele og små kugler, Kvælningsfare. Opbevar denne henvisning.

**SE**

Varning!  
Små delar och små kulor, Kvävningrisk. Spara dessa anvisningar.

**SI**

Opozorilo!  
Majhni deli in majhne krogle, Nevarnost zadužitve. Shranite navodila.

**SK**

Upozornenie!  
Obsahuje malé časti a malé guľôčky, Nebezpečenstvo prehltnutia. Upozornenie si uschovajte.

**LT**

Ispėjimas!  
Smulkios dalys ir maži rutuliukai, Uždusimo rizika. Nurodymą išsaugoti.

**LV**

Bīdīnājums!  
Vāļķesed daļas un apaļas lodītes, Aizrīšanās risks. Norādījumu uzglabāt.

**EE**

Hoiatus!  
Vāļķesed osad ja pisikesed kuulid, Lāmbumisohit. Viideteleht alles hoida.

**RO**

Avertisment!  
Pieşe mici i bile mici, Pericol de sufocare. Păstraţi aceste indicaţii.

**CZ**

Upozornění!  
Obsahuje malé části a kuličky, Nebezpečí udušení. Tyto pokyny si schovejte.

**HU**

Figyelmeztetés!  
Kis részek és kis golyók, Megfulladás veszélye. Őrizze meg az útmutatót.

**PL**

Ostrzeżenie!  
Małe części i małe kulki, Ryzyko zadławienia. Proszę zachować wskazówki.

**BG**

внимание!  
Дребни части и малки топчета, Опасност от задушаване. Запазете указанието.

**GR**

Προειδοποίηση!  
Περιέχει μικρά κομμάτια και μικρά σφαιρίδια. Κίνδυνος πνιγμού. Φυλάξτε τις πληροφορίες.

**JP**

警告!  
小さな部品と小さな玉 窒息する危険があります。この注意表示は大切に保管して下さい。

**KR**

경고!  
작은 부품과 작은 비즈, 질식 위험. 본 지침을 보관하여 주십시오.

**NO**

Advarsell  
Små deler og små kulor, Fare for kvelning. Ta vare på instruksen.

**RU**

ПРЕДУПРЕЖДЕНИЕ!  
Мелкие детали и шарики, Опасность удушья. Сохраните данные указания.

**UA**

ПОПЕРЕДЖЕННЯ!  
Дрібні деталі і дрібні кульки, Загроза задухи. Збережіть дані вказівки.

**RS**

Upozorenje!  
Sitni delovi i male kugle, Opasnost od davljenja. Sačuvajte ovu napomenu

**HR**

Upozorenje!  
Sitni dijelovi i kuglice, Opasnost od gušenja. Sačuvajte ovu napomenu

**TR**

UYARI!  
Küçük parçalar ve küçük bilyeler, Boğulma riski. Lütfen bu uyarıları saklayınız.

**CN**

警告!  
小部件和小珠子, 窒息危险。妥善保管本提示。

**IS**

Viðvarun!  
Smáhlutir og litlar kúlur, Köfnunarhætta. Geymið leiðbeiningarnar.

**VN**

CẢNH BÁO!  
Những chi tiết nhỏ và viên bi nhỏ, Nguy cơ nghẹt thở. Lưu giữ chỉ dẫn này.

**AR**

تحذير!  
قطع صغيرة وكرات صغيرة,  
خطر الاختناق.  
الرجو الحفاظ على هذه المعلومات.

**TW**

注意!  
小零件與小圓球, 可造成窒息危險。妥善保管本提示。

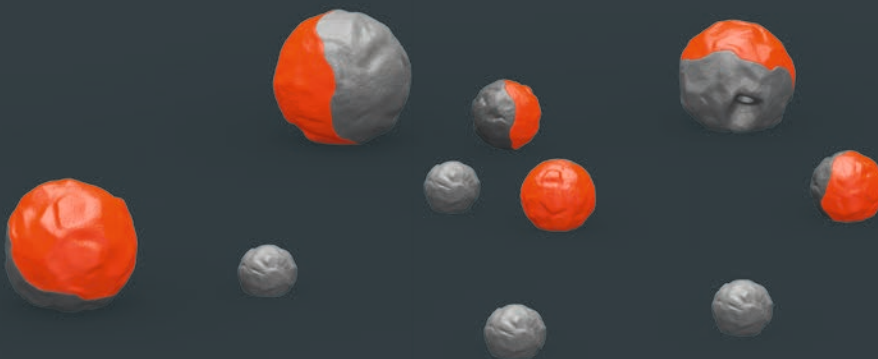









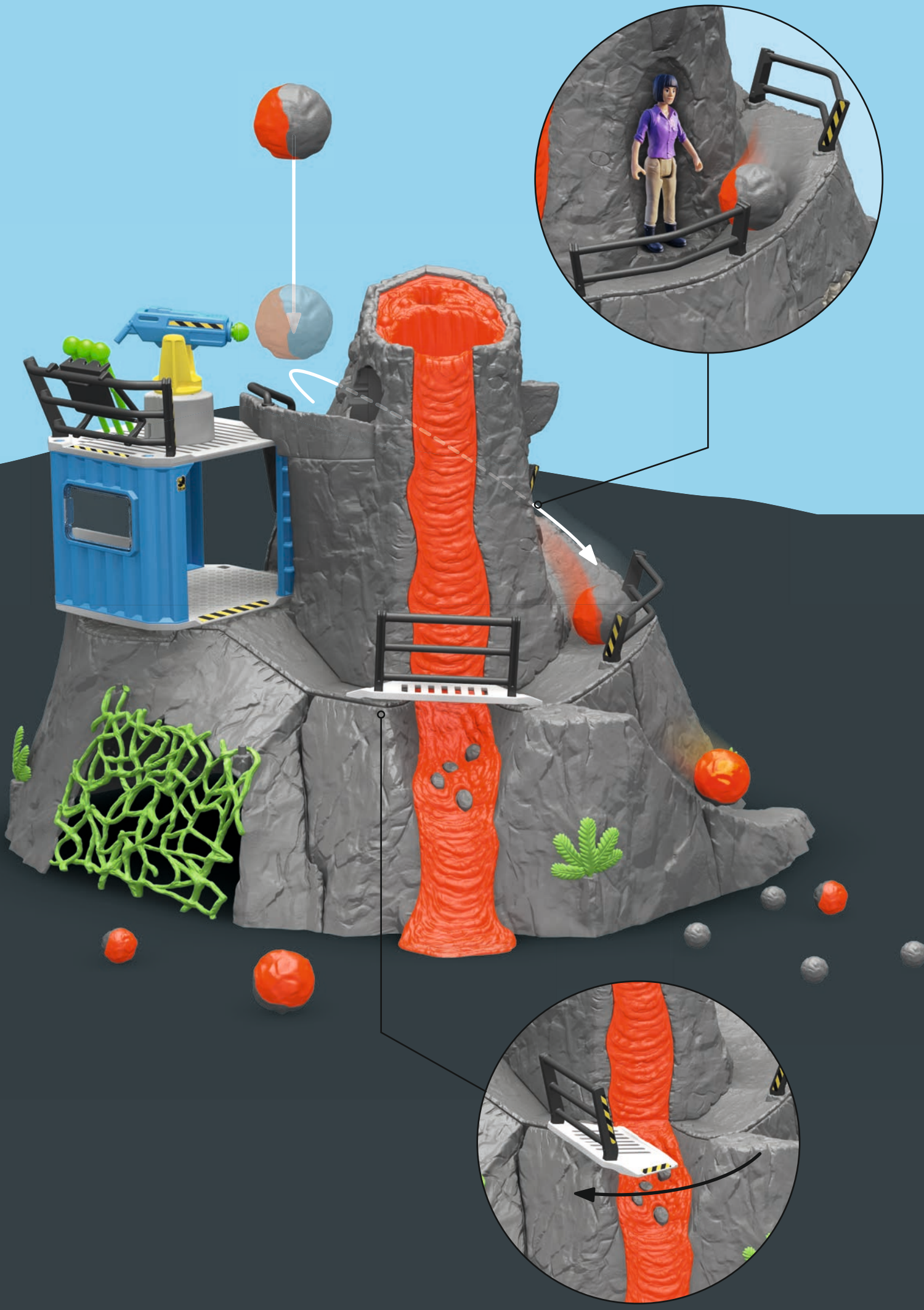





41462

# Dinosaurs



**schleich**



41468



41467



41462



41464

[www.schleich-s.com/stories](http://www.schleich-s.com/stories)



Photo by Mitchel Wu



**Max, 5**



**Ashton, 7**



Photo by Mitchel Wu

**Spencer, 5**



**YouTube**

[www.schleich-s.com](http://www.schleich-s.com)