

quook

robot culinaire pour aliments de bébé



GUIDE DE L'UTILISATEUR

Q K - 9 0 0 6



Intertek
5010201

CONFORME AUX NORMES UL 982 ET 1082
CERTIFIÉ CONFORME AUX NORMES CSA C22.2 No.
1335,2,14 et 1335,1 et 60335-1 et 60335-2-15

quark™

merci d'avoir choisi **quark**

Pour tirer le meilleur parti de votre nouveau robot culinaire pour bébé Quark, lisez attentivement ce guide. Nous sommes convaincus que vous adorerez votre nouvel appareil, mais si vous rencontrez des problèmes ou avez besoin de conseils pour commencer, veuillez contacter notre équipe d'assistance chez quarkbaby.com

Les images et les diagrammes de ce guide de l'utilisateur sont à titre de référence uniquement et peuvent ne pas être à l'échelle. Ce robot culinaire pour aliments de bébé 5-en-1 (vapeur, mélange, nettoyage automatique, stérilisation, chauffe-biberon) est conçu pour préparer des aliments frais pour bébés à la maison en quelques minutes. Utilisez toujours l'appareil conformément à ce guide de l'utilisateur.

questions? Pour plus d'informations, veuillez visiter quarkbaby.com

1 avertissements

1. Vérifiez si la tension indiquée sur le bas de l'appareil correspond à la tension standard dans votre région avant de connecter le câble d'alimentation.
2. N'utilisez pas l'appareil si le connecteur électrique, le câble d'alimentation ou l'appareil lui-même est endommagé.
3. Si le cordon d'alimentation est défectueux ou endommagé, il doit être remplacé par Quark, ou un centre de service autorisé par Quark afin d'éviter un danger.
4. Si la lame est bloquée, ne nettoyez le blocage qu'après avoir débranché le cordon d'alimentation.
5. Pour éviter les brûlures, veuillez ne pas toucher le réservoir d'eau ou la tasse qui peut atteindre des températures élevées lors de la cuisson à la vapeur. Ne touchez la tasse d'agitation qu'à l'aide de la poignée apposée.
6. Attention à la vapeur de haute température qui peut s'évacuer de la tasse pendant la cuisson à la vapeur ou lors de l'ouverture du couvercle.
7. Assurez-vous que la tasse est correctement fixée à la base avant l'utilisation, sinon l'appareil affichera un code d'erreur et ne fonctionnera pas.
8. Soyez prudent lorsque vous ajoutez de l'eau ou nettoyez l'appareil. Un remplissage excessif peut provoquer l'entrée d'eau dans l'appareil, entraînant un court-circuit et/ou d'autres problèmes.
9. Testez toujours la température des aliments pour bébés et du lait sur la main avant de les nourrir.
10. Après la cuisson à la vapeur, la nourriture doit être versée du panier à vapeur dans la tasse. Assurez-vous que la tasse est refroidie avant de retirer le couvercle et que les aliments ne dépassent pas l'indicateur « MAX » sur la tasse.
11. Videz le réservoir d'eau et ajoutez de l'eau purifiée avant de cuire à la vapeur.

2 mises en garde

1. Utilisation d'accessoires ou de pièces produits par d'autres fabricants ou non recommandés par Quark, peut causer des blessures et annuler la garantie.
2. Ne plongez pas l'appareil dans l'eau. Ne mettez pas l'appareil sur ou à proximité de sources de chaleur.
3. N'utilisez pas de stérilisateur ou de micro-ondes pour désinfecter la tasse ou d'autres parties de l'appareil. N'utilisez pas ces méthodes pour la poignée ou la lame.
4. Cet appareil est conçu pour un usage domestique uniquement. Si utilisé contrairement aux directives dans ce guide de l'utilisateur, la garantie sera annulée. Quark n'est pas responsable de toute perte ou dommage résultant d'un mauvais fonctionnement de l'unité.
5. Placez l'appareil sur une surface plane et stable, à l'écart des armoires ou des objets qui peuvent être endommagés par la vapeur.
6. N'essayez pas de cuire à la vapeur sans ajouter de l'eau.
7. Si l'appareil est endommagé ou cassé, ne l'utilisez pas. Envoyer pour la réparation. Pour plus d'informations, visitez <https://quarkbaby.com>
8. Ne placez pas de purée ou de jus dans le réservoir d'eau afin d'éviter la corrosion du revêtement du réservoir en raison de l'acidité ou de la basicité de la purée ou du jus.
9. Ne déplacez pas l'appareil lorsqu'il est en fonctionnement.
10. N'insérez aucun objet dans l'entrée d'eau ou la sortie de vapeur.
11. N'ouvrez pas et n'ajoutez pas d'eau au réservoir lorsque vous vaporisez. Sinon, de l'eau chaude et de la vapeur peuvent être expulsées du réservoir.
12. Vérifiez toujours l'uniformité des aliments mélangés pour vous assurer qu'il n'y a pas d'objets étranges ou de coagulation.
13. Ne mélangez pas d'os ou de noix d'aucune sorte.
14. Ne pas commencer le mélange avec une tasse vide. Attendez 10 secondes après chaque cycle de mélange avant de mélanger à nouveau. Laver les pièces et stériliser deux fois pendant quinze minutes avant la première utilisation.
15. La tasse peut se décolorer par les aliments au fil du temps. Nettoyez la tasse régulièrement, et seulement une fois refroidie.
16. Les lames sont tranchantes. Soyez prudent lors de la manipulation, de la vidange ou du nettoyage.
17. Si du liquide chaud est versé dans l'appareil, il peut être expulsé en raison d'une poussée de vapeur soudaine.
18. Éteignez et débranchez l'appareil de la prise de courant avant de manipuler les pièces qui se déplacent pendant le fonctionnement.
19. Débranchez toujours l'appareil s'il est laissé sans surveillance et avant le montage, le démontage ou le nettoyage.
20. Cet appareil est conçu pour être utilisé uniquement par les adultes. Gardez l'appareil et le câble d'alimentation hors de portée des enfants.
21. Pour vous protéger contre les chocs électriques, n'immergez pas l'appareil ou le câble d'alimentation dans l'eau ou d'autres liquides.

3 spécifications du produit

- Quook Robot Culinaire pour Aliments de Bébé
- Modèle: QK-9006 (BFP-1600E)
- Puissance de chauffage: 300 W
- Puissance de mélange: 130 W
- Puissance nominale: 120 V ~ 60 Hz
- Capacité du réservoir d'eau: 200 ml
- Capacité de la tasse: 300 ml
- Poids net: 1,76 kg
- Poids brut: 2,52 kg
- Dimensions: 25,6 cm x 13 cm x 25,2 cm

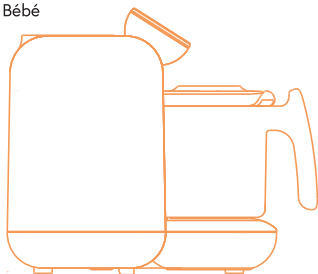

4 garantie

Pour plus d'informations sur notre garantie limitée de 1 an ou pour enregistrer votre produit, veuillez visiter quarkbaby.com/warranty.

REMARQUE : Une preuve d'achat originale est requise pour que notre équipe d'assistance puisse valider votre demande de garantie.

5 recettes + conseils

Pour des conseils de cuisson, des recettes, des vidéos pratiques, des accessoires et plus encore, veuillez visiter <https://quarkbaby.com>



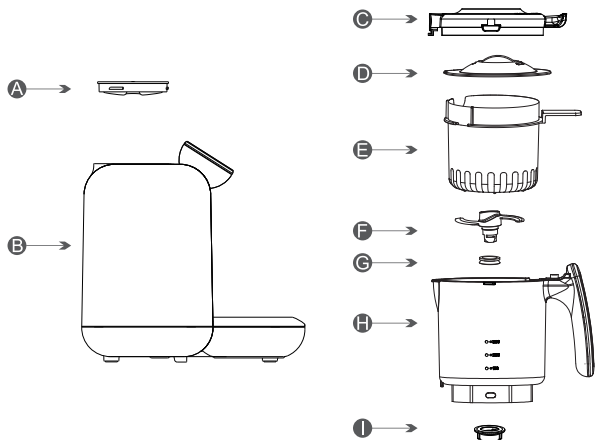

6 composants du produit

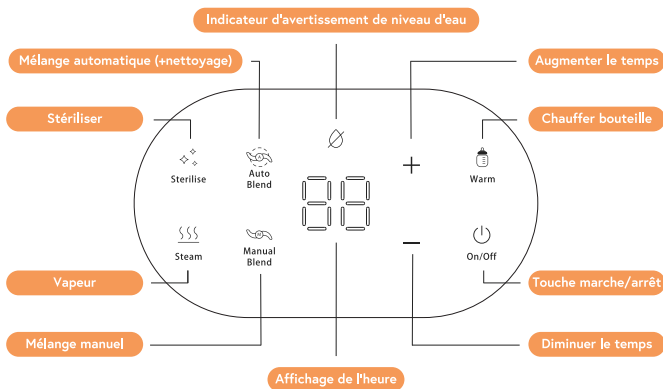

ARTICLE	NOM	MATÉRIEL	TEMPÉRATURE DE RÉSISTANCE À LA CHALEUR	TEMPÉRATURE DE RÉSISTANCE AU FROID	QUANTITÉ
A	Couvercle du Réservoir	PP (qualité alimentaire)	120°C	-20°C	1
B	Corps Principal	PP	120°C	-20°C	1
C	Couvercle de Tasse	PP (qualité alimentaire)	120°C	-20°C	1
D	Couvercle Anti-Éclaboussures	PP (qualité alimentaire)	120°C	-20°C	1
E	Panier de Vapeur	PP (qualité alimentaire)	120°C	-20°C	1
F	Lame	PA (qualité alimentaire)	120°C	-20°C	1
G	Joint de Lame	Silicone (qualité alimentaire)	120°C	-20°C	1
H	Tasse	Tritan	120°C	-20°C	1
I	Porte-Lame	PA (qualité alimentaire)	200°C	-20°C	1

7 caractéristiques de l'écran tactile



En marche/arrêt: Pour commencer, insérez la fiche dans la prise murale. Lorsque l'appareil est branché, le bouton «» s'allumera en bleu. Appuyez simplement sur le bouton En marche/Arrêt pour allumer l'appareil est allumé et passer en mode veille. Le bouton s'illuminera en blanc. Appuyez et gardez enfoncé le bouton «» pendant trois secondes pour l'éteindre.

Affichage de l'heure: Indique le temps sélectionné / restant (en minutes) pour les fonctions « Steam » (Vapeur) ou « Sterilize » (Stérilisation).

Augmenter le temps: Augmentez manuellement le temps sélectionné / restant (en minutes) pour les fonctions « Steam » (Vapeur) ou « Sterilize » (Stérilisation).

Diminuer le temps: Augmentez manuellement le temps sélectionné / restant (en minutes) pour les fonctions « Steam » (Vapeur) ou « Sterilize » (Stérilisation).

Vapeur: Lance la fonction de cuisson à la vapeur. Lorsqu'il est appuyé, le bouton « Sterilize » (Stérilisation) s'illuminera, l'appareil sonnera et l'écran de l'heure affichera 15 minutes restantes par défaut. Vous pouvez ajuster le temps de cuisson à la vapeur en utilisant les boutons « Increase/Decrease Time » (Augmenter / Diminuer le temps) selon vos préférences. L'appareil sonnera 5 fois à la fin du cycle de vapeur.

Stériliser: Lance la fonction de stérilisation. Lorsqu'il est appuyé, le bouton « Sterilize » (Stérilisation) s'illuminera, l'appareil sonnera et l'écran de l'heure affichera 10 minutes restantes par défaut. Vous pouvez également ajuster le temps de stérilisation en utilisant les boutons « Increase/Decrease Time » (Augmenter / Diminuer le temps) selon vos préférences. L'appareil sonnera 5 fois à la fin du cycle.

Mélange automatique (+nettoyer): Lance la fonction de mélange automatique. Lorsque vous appuyez sur la touche, le bouton « Auto Blend » (Mélange automatique) s'allume, l'appareil sonnera et commence à mélanger pendant environ une minute. L'appareil sonnera 5 fois à la fin du cycle. Pour arrêter le cycle à tout moment, appuyez à nouveau sur le bouton « Auto Blend » (Mélange automatique) et l'appareil s'arrêtera.

Votre robot culinaire pour aliments de bébé quook est conçu pour permettre un contrôle maximal. Vous pouvez personnaliser la consistance de votre nourriture pour bébé en mélangeant automatiquement plusieurs fois de fil à l'aide de la fonction de mélange manuelle. La fonction de mélange automatique peut être répétée jusqu'à six fois consécutivement avant que l'appareil ne passe en mode veille. Pour nettoyer les dégâts rapides, ajoutez simplement 300 ml d'eau à la tasse et lancez un cycle « Auto Blend » (Mélange automatique). Suivez toujours avec un cycle de stérilisation.

Mélange manuel: Lance la fonction de mélange manuelle. Lorsqu'il est gardé enfoncé, le bouton « Manual Blend » (Mélange manuel) s'illuminera, l'appareil sonnera et commencera à mélanger. Relâchez le bouton pour arrêter la fonction et la lumière diminuera. Répétez ce processus en utilisant « Pulse » (Impulsion).

Chaud: Lancez la fonction « Bottle Warming » (Réchauffer biberon). Ajoutez environ 60 ml d'eau au réservoir. Une fois le couvercle du réservoir retiré, placez le biberon dans le réservoir et appuyez sur le bouton « Warm » (Réchauffer) pour réchauffer le biberon. L'appareil sonnera 5 fois à la fin du cycle d'environ 6 minutes.
AVERTISSEMENT : Vérifiez toujours la température du lait sur la main avant de nourrir votre bébé.

Indicateur d'avertissement de niveau d'eau: S'il n'y a pas d'eau dans le réservoir, l'indicateur de niveau d'eau clignotera et le réservoir d'eau ne chauffera pas. Après avoir rempli le réservoir, l'indicateur de niveau d'eau arrête de clignoter.

8 guide de démarrage

Étape 1: Assurez-vous de nettoyer toutes les pièces avant l'utilisation.

Étape 2: Pour commencer, insérez la fiche dans la prise murale. Lorsque l'appareil est branché, le bouton « ⏻ » s'illuminera.

Étape 3: Ouvrez le réservoir d'eau, ajoutez environ 200 ml d'eau purifiée ou distillée dans le réservoir en veillant à ne pas dépasser le niveau de remplissage « MAX ». Remplacez et tournez fermement le couvercle pour le fixer en place avant l'utilisation. Appuyez sur le bouton d'alimentation pour démarrer votre robot culinaire pour aliments de bébé quook.

REMARQUE: Utilisez de l'eau purifiée pour éviter l'entartrage. Ne pas dépasser le niveau de remplissage « MAX ».

9 cuisson + commandes

1. cuisson à la vapeur



15MIN



15MIN



15MIN



20MIN

Étape 1: Si vous ne l'avez pas déjà fait, remplissez le réservoir d'eau jusqu'à la ligne de remplissage « MAX » sur le réservoir (environ 200 ml). Fermez le couvercle en le tournant doucement pour le fixer en place.



Étape 2: Retirez la tasse de l'appareil en faisant pivoter la poignée dans le sens horaire et en la soulevant. Ouvrez le couvercle de la tasse en tournant dans le sens horaire. Couper la nourriture en petits cubes, placez les cubes le panier de vapeur et remettez le couvercle. L'unité peut traiter des fruits, des légumes, de la viande, de la volaille et du poisson - assurez-vous simplement qu'ils sont coupés en morceaux suffisamment petits. Attention à ne pas remplir excessivement.



Étape 3: Alignez la poignée avec l'étiquette « OPEN » (OUVRIR) sur la base. Tout en tenant la poignée, mettez votre pouce sur la fermeture du couvercle, puis tournez la tasse dans le sens antihoraire pour la fixer en place. Appuyez sur le bouton « Steam » (Vapeur) et le cycle de cuisson à la vapeur commencera automatiquement. N'oubliez pas que le temps de cuisson à la vapeur peut être ajusté en appuyant sur les boutons « + » et « - » pour un contrôle maximal. L'appareil sonnera 5 fois à la fin du cycle.

2. mélange



Étape 1: Retirez soigneusement le couvercle de la tasse et videz le contenu du panier à vapeur dans la tasse. Ajoutez ou enlevez de l'eau en fonction de la consistance que vous préférez pour les aliments pour bébés.

Étape 2: Assurez-vous que le « couvercle anti-éclaboussures » a été installé avant de remplacer le couvercle, puis réinsérez la tasse dans l'appareil.

Étape 3: Appuyez sur le bouton « Auto Blend » (Mélange automatique) pour mélanger les aliments. Pour une consistance plus liquide, vous pouvez utiliser la fonction « Auto Blend » (Mélange automatique) jusqu'à 6 fois. Si vous préférez mélanger manuellement, appuyez sur le bouton « Manual Blend » (Mélange manuel) et gardez-le enfoncé jusqu'à la consistance souhaitée. Ne retirez pas le couvercle lorsque la lame est en mouvement.

3. nettoyage + entretien

Pour nettoyer la « **Lame** »:

Étape 1: Éteignez l'appareil et retirez la tasse.

Étape 2: Enlevez le couvercle et retirez soigneusement la lame de la tasse comme indiqué. Consultez la section « Composants du produit » de ce manuel si vous avez besoin d'une aide visuelle des composants. Pour retirer la lame, désengagez la lame du support de lame à la base de la tasse. Tournez le porte-lame vers la droite pour le désengager et le retirer, et une fois nettoyé, tournez vers la gauche pour l'installer.

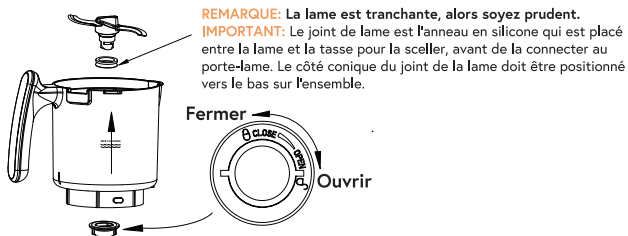

Pour utiliser la fonction « **Auto Clean** » (Nettoyage automatique):

Étape 1: Rincez toute purée restante de la tasse et remplissez la tasse avec de l'eau jusqu'à la ligne de remplissage « **MAX CLEAN** ». Placez le couvercle et le pare-éclaboussures sur la tasse d'agitation et fixez celle-ci à l'appareil. Allumez l'appareil et appuyez sur le bouton « **Auto Blend** » (Mélange automatique).

Étape 2: Égouttez l'eau, rincez la tasse et exécutez un cycle de stérilisation pour désinfecter la tasse. **REMARQUE:** Si vous préférez utiliser un lave-vaisselle pour nettoyer les composants du quook, la tasse d'agitation et les composants de la lame peuvent aller dans le panier supérieur du lave-vaisselle.

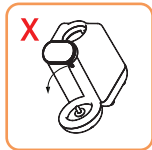
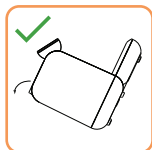

Entretien: Nous vous recommandons de nettoyer régulièrement le réservoir d'eau pour éviter les dommages à la machine par des dépôts minéraux. La fréquence de nettoyage dépendra du type d'eau que vous utilisez et de la quantité de dépôts minéraux qui s'accumulent. Toujours débrancher avant de nettoyer.

Mettez 1/3 tasse de vinaigre blanc et 1/3 tasse d'eau distillée dans l'appareil et laissez reposer toute la nuit. Versez soigneusement la solution de vinaigre et d'eau en suivant les instructions indiquées. Remplissez le réservoir d'eau avec de l'eau purifiée, branchez la machine et exécutez le cycle « **Steam** » (Vapeur) pendant 15 minutes. Rincez à l'eau purifiée pour éliminer tout goût de vinaigre restant. Videz toute l'eau restante et remplissez l'appareil d'eau purifiée avant de cuire de nouvelles recettes à la vapeur.

N'UTILISEZ JAMAIS DE DÉTARTRANT CHIMIQUE DANS LA MACHINE.

4. stérilisation

Étape 1: Assurez-vous que le réservoir d'eau est rempli jusqu'à la ligne de remplissage « MAX » (environ 200 ml).

Étape 2: Allumez l'appareil et appuyez sur le bouton « Sterilize » (Stérilisation) pour démarrer. Vous pouvez lancer un cycle de stérilisation avec la tasse vide pour nettoyer cette dernière avant ou après l'utilisation. L'appareil sonnera 5 fois à la fin du cycle.

REMARQUE: Vous pouvez placer de petits objets sans danger pour la stérilisation à la vapeur (c.-à-d. sucettes, mamelons de biberon) dans la tasse pour les stériliser.

5. réchauffement



Étape 1: Ajoutez environ 60 ml d'eau dans le réservoir.

Étape 2: Une fois le couvercle du réservoir enlevé, placez le biberon dans le réservoir et appuyez sur le bouton « Warm » (Réchauffer) pour réchauffer le biberon. L'appareil sonnera 5 fois à la fin du cycle d'environ 6 minutes.

NOTE: La fonction « Warm » (Réchauffer) est conçue pour réchauffer le lait en toute sécurité et uniformément. Puisque la température du liquide est affectée par la température ambiante, la quantité d'eau dans le réservoir, et le matériau et l'épaisseur de la bouteille, assurez-vous toujours de tester la température du liquide à la main avant de nourrir votre bébé.

10 dépannage

Pour obtenir la liste complète des conseils de dépannage et des FAQ supplémentaires, consultez quarkbaby.com

L'écran de l'heure affiche l'erreur « E1 »: Cela signifie généralement que la tasse n'est pas correctement fixée à l'appareil. Suivez les instructions dans « Cuisson à la vapeur : Étape 3 » pour vous assurer que la tasse est correctement fixée.

L'eau s'échappe du réservoir pendant le cycle de cuisson à la vapeur: Le réservoir a probablement été rempli excessivement. Veuillez ne pas remplir le réservoir au-delà de la ligne de remplissage « MAX » à l'intérieur du réservoir.

La nourriture n'est pas assez cuite: Assurez-vous que le réservoir d'eau n'est pas bas ou vide. Vérifiez que la sortie de vapeur n'est pas obstruée. Enfin, assurez-vous que le panier de vapeur n'est pas trop rempli. Assurez-vous toujours que les ingrédients sont préparés correctement en les coupant en petits cubes.

L'appareil est surchauffé ou ne fonctionne pas: Comme mesure de sécurité, l'appareil s'arrêtera automatiquement au cas où il deviendrait surchauffé. Dans ce cas, débranchez l'appareil de l'alimentation et laissez-le reposer pendant 3-5 minutes. Assurez-vous que le réservoir d'eau est suffisamment rempli avant de reprendre l'utilisation.