

PURIFIER

User Guide

aarke

English	4
Français	11
Deutsch	18
Español	25
Italiano	32
Svenska	39
Norsk	46
Dansk	53
Suomalainen	60
Русский	67
Polski	74
Nederlands	81
日本語	88
한국어	95
中文	102
يـبـرـع	115



Making water better.

You have just invested in a modern take on water filtration made almost entirely out of stainless steel and glass. No plastic filters, no plastic pitcher – time to say goodbye to disposable and hello to durable. Now that you've said it, please continue reading:

Your new Aarke Purifier is easy to use, easy to clean, more friendly to our planet and designed to elevate any dinner table. A combination of function and elegance. Alongside the Purifier, we offer filter granules produced in collaboration with BWT, one of the world's leading water technology companies. All in all, you get perfectly filtered, pure-tasting water in combination with health benefits. And a filter pitcher for the ages.

Items and components

Included items

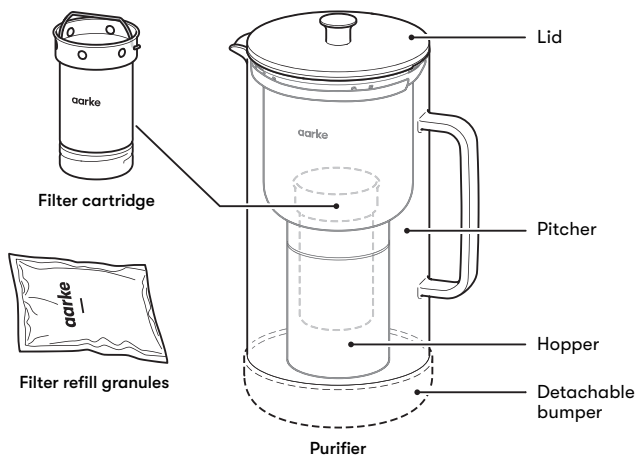

Technical specifications

Purifier

Height	≈ 275 mm
Pitcher \varnothing	≈ 120 mm
Weight	≈ 1100 g
Filter capacity	≈ 1.18 L / 5 cups
Total volume	≈ 2.4 L / 10 cups

How to use

Clean the Purifier prior to the first use or when changing the used granules. Use mild soapy water and rinse thoroughly with warm water. Do not use abrasive cleaning agents or scrubbing sponges.

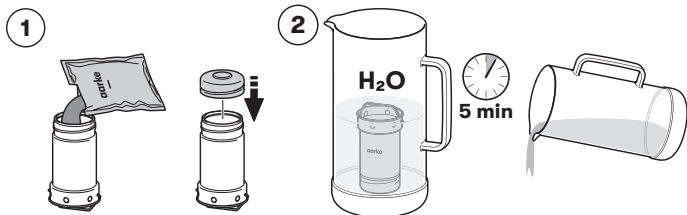

1. Add the filter granules to the filter cartridge. Close the filter cartridge lid.
2. Place the filter cartridge in tap water for 5 minutes. Discard the water.

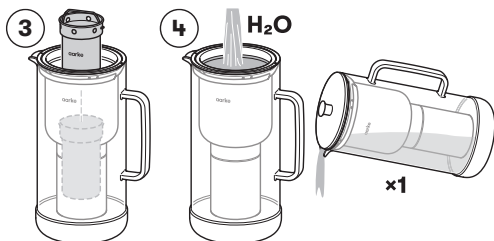

3. Place the filter cartridge in the hopper.
4. Fill the hopper with cold tap water. Rinse out once. Make sure that there is no granules in the water.

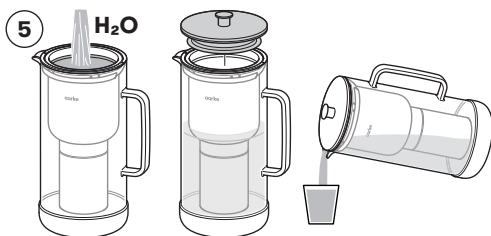

5. Enjoy!

Maintenance and Recycling

Change the granules

The granules can be used for 4 weeks or for 120 liters of filtered water. Thereafter the granules are to be replaced. The granules should be disposed in the household waste. Wash the filter cartridge before you fill it with new granules. For best quality of water, store the Purifier in the fridge.

Refill reminder

The granules must be replaced after 4 weeks. Use the refill reminder in the lid to keep track of when the granules were last replaced. Optimal water is only guaranteed if the granules are changed regularly.

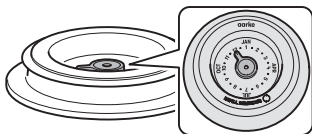

Cleaning

Clean the Purifier at least once a week. All parts can be washed in the dishwasher.



For 100% product safety, We recommend that you boil the filter cartridge once a week for hygienic reasons. Put the filter cartridge, including the granules, in boiling water for 3 minutes. Let it cool. Place the filter cartridge in the hopper and fill with water. Rinse once.

Lime residues

Lime residues can be removed with limescale removal agents. Do not use steel wool.

Store the Filter refill granules

- The Filter refill granules should always be kept in the original packing foil until the granules are to be changed. Don't open before use.
- The Filter refill granules are to be stored in a cool, dry place and may not be exposed to direct sunlight.

Recycling

The Purifier and its associated items are designed and manufactured with high quality materials and components which can be recycled and reused. Separate the parts of the Purifier, including the packaging, and recycle them according to local regulations.

Detailed design

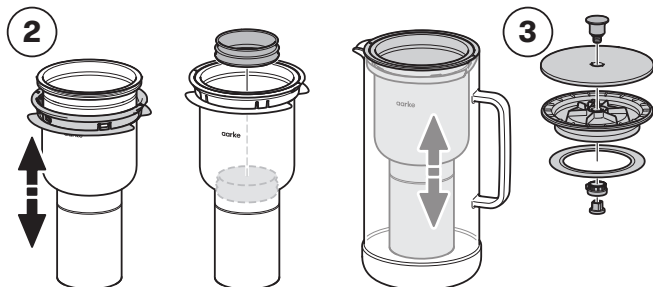
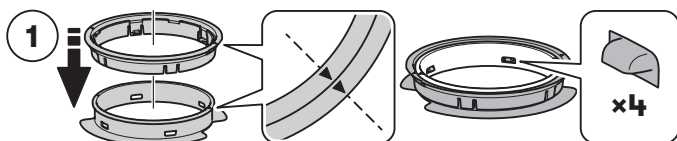

Safety guidelines

- This product may only be used with cold water fulfilling the legal requirements on drinking water quality.
- The water filter is unsuitable for production of drinking water, e.g. the filter may not be used for treatment of contaminated water.
- The filtered water is intended for short-term use. It may not be exposed to direct sunlight, is to be stored in a cool place and not longer than 24 hours. If the filtered water is kept longer than 24 hours in the Purifier, evaporation of water may cause white marks in the jug. Removed these through cleaning.
- After filtering 3 liters continuously, make a 15-minute pause.
- Permanent water contact to the filter cartridge is not particularly necessary in order to guarantee long-term operation of the filter cartridge. The filter cartridge continues to function, even if it is taken out of the water for some time.
- If, officially, you are requested to boil the tap water due to contamination, this applies to Aarkes filtered water. When the authorities classify the tap water again as harmless, the filter granules must be changed and the Purifier must be cleaned.
- For certain groups, e.g. people with limited immune defence and for preparation of baby food, the filtered water is to be boiled.
- Do not eat the granules.
- For hygienic reasons, the filter granules contain small quantities of silver that may be given off to the water. It is harmless and in compliance with the World Health Organization recommendations for potable water.
- The filter granules should be replaced after 4 weeks of use.
- In order to guarantee the drinkability of the treated water and to maintain the improvements as declared by the manufacturer, this product requires regular maintenance.
- If the use is interrupted, keep the Purifier and the filter cartridge in the fridge. In case of interruption of use for more than 2 days, pour out the water and refill.
- After a downtime of more than 2 weeks, replace the filter granules.
- Glass product, handle with care.
- Keep the product away from children.
- To prevent bacterial growth. Always place the lid facing up.
 
- The service life of the filter granules varies according to the location where it is used, as the quality of the water is not the same everywhere. The capacity of the filter granules depends on the hardness of the water. The harder the water, the earlier the filter granules will be exhausted.

Customer support

FAQ and troubleshooting

Do you have a problem with your Purifier? Scan the QR code or go to support at aarke.com.



Customer support

If the troubleshooting guide doesn't help, please contact us at support@aarke.com. We'll answer within 24 hours during the week and we communicate in English and Nordic languages. For support in other languages, your request will be forwarded to your local distributor.

Pour une eau de meilleure qualité.

Vous venez d'investir dans une variante moderne d'un système de filtration d'eau conçu presque exclusivement en inox et en verre. Oubliez les filtres ou carafes en plastique ; faites place aux solutions plus durables. Si cela vous intrigue, lisez la suite.

Votre nouveau Aarke Purifier est facile à utiliser et à nettoyer, il est plus respectueux de la planète et présente un design élégant. La rencontre entre fonction et élégance. Nous vous proposons également des granulés pour filtre, qui ont été conçus en collaboration avec BWT, l'une des entreprises de technologies hydrauliques les plus réputées au monde. Nos purificateurs vous permettront de profiter d'une eau au goût pur et parfaitement filtrée ainsi que de multiples bienfaits pour la santé. Cette carafe filtrante vous accompagnera des années durant.

Articles et composants

Articles inclus

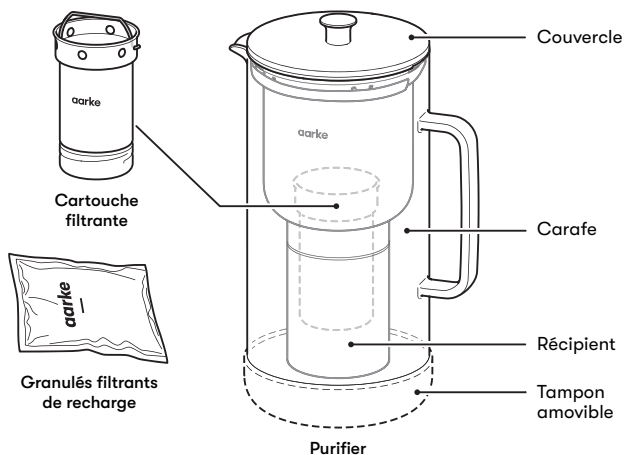

Fiche technique

Purifier

Hauteur	≈ 275 mm
Carafe Ø	≈ 120 mm
Poids	≈ 1100 g
Capacité du filtre	≈ 1,18 L / 5 verres
Volume total	≈ 2,4 L / 10 verres

Mode d'emploi

Nettoyez le Purifieur avant sa première utilisation ou lors du changement des granulés. Utilisez de l'eau savonneuse et rincez soigneusement à l'eau chaude. N'utilisez pas de produits nettoyants abrasifs ou d'éponges abrasives.

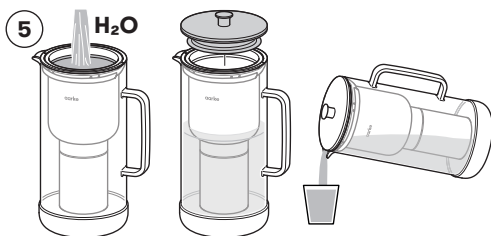
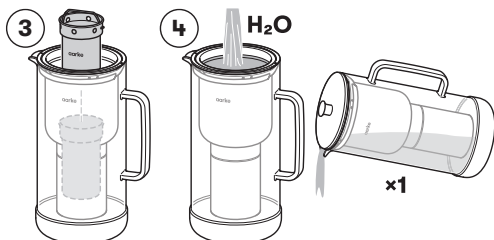
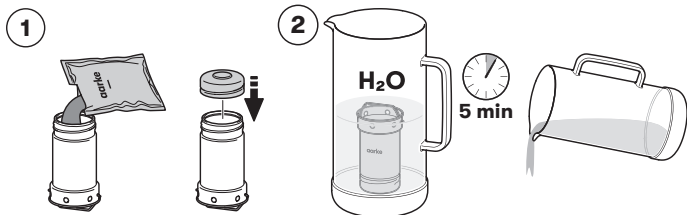

Entretien et recyclage

Changer les granulés

Les granulés ont une durée de vie de 4 semaines ou de 120 litres d'eau filtrée. Après quoi, les granulés devront être remplacés. Les granulés doivent être jetés avec les ordures ménagères. Lavez la cartouche filtrante avant de la remplir à nouveau avec des granulés. Pour la meilleure qualité d'eau possible, conservez le Purifieur au réfrigérateur.

Rappel de recharge

Les granulés doivent être remplacés toutes les 4 semaines. Utilisez la fonction de rappel de recharge sur le couvercle pour savoir quand les granulés doivent être changés. Vous obtiendrez des résultats optimaux uniquement si les granulés sont changés régulièrement.

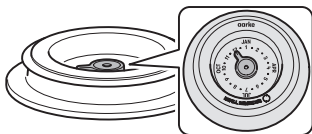

Nettoyage

Nettoyez le Purifieur au moins une fois par semaine. Chaque pièce peut être lavée au lave-vaisselle.



Pour plus de sécurité, nous vous recommandons de faire bouillir la cartouche filtrante une fois par semaine pour des raisons d'hygiène. Placez la cartouche filtrante, avec les granulés, dans de l'eau bouillante pendant 3 minutes. Laissez refroidir. Placez la cartouche filtrante dans le récipient et remplissez-la d'eau. Rincez une fois.

Résidus de calcaire

Les résidus de calcaire peuvent être éliminés avec des produits anti-calcaire. N'utilisez pas de laine d'acier.

Conservation des granulés filtrants de recharge

- Les granulés filtrants de recharge doivent toujours être conservés dans leur emballage d'origine en aluminium jusqu'au moment de les changer. Ne les ouvrez pas avant de les utiliser.
- Les granulés filtrants de recharge doivent être conservés dans un endroit frais et sec, à l'abri de la lumière directe du soleil.

Recyclage

Le Purifieur et ses articles associés sont conçus et fabriqués avec des matériaux et composants de la plus haute qualité, qui peuvent être recyclés et réutilisés. Séparez les pièces du Purifieur, y compris l'emballage, et recyclez-les selon les règlements locaux de gestion des déchets.

Design

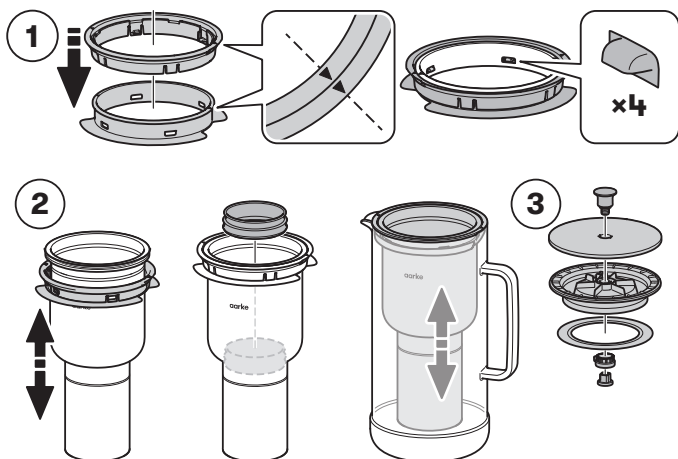

Directives de sécurité

- Ce produit doit être utilisé uniquement avec de l'eau froide répondant aux exigences légales en matière de qualité de l'eau potable.
- Le filtre à eau ne convient pas à une production d'eau potable. Celui-ci ne doit donc pas être utilisé à des fins de traitement des eaux contaminées.
- L'eau filtrée doit être utilisée sur le court terme. Elle ne doit pas être exposée à la lumière du soleil directe, et doit être entreposée dans un endroit frais pour une durée ne dépassant pas 24 heures. Si l'eau filtrée est conservée pendant plus de 24 heures dans le Purifier, l'évaporation de l'eau peut laisser des traces blanches sur le pichet. Celles-ci peuvent être éliminées en nettoyant le pichet.
- Après avoir filtré 3 litres consécutifs d'eau, faites une pause de 15 minutes.
- Un contact permanent de l'eau avec la cartouche filtrante n'est pas particulièrement nécessaire pour garantir le fonctionnement sur le long terme de la cartouche filtrante. La cartouche filtrante continue de fonctionner même si elle n'est pas submergée dans l'eau pendant une certaine durée.
- Si, officiellement, vous êtes tenu de bouillir l'eau du robinet en raison d'une contamination, ceci s'applique à l'eau filtrée Aarke. Une fois que les autorités déclarent l'eau sûre, les granulés du filtre doivent être changés et le Purifier doit être nettoyé.
- Pour certains groupes, par exemple les personnes avec un système immunitaire compromis ou pour la préparation de nourriture pour bébé, l'eau filtrée doit être bouillie.
- Ne pas ingérer les granulés.
- Pour des raisons d'hygiène, les granulés contiennent de petites quantités d'argent qui peuvent être transférées dans l'eau. Ces particules sont sans danger et sont conformes aux recommandations de l'OMS concernant l'eau potable.
- Les granulés doivent être remplacés toutes les 4 semaines d'utilisation.
- Afin de garantir la potabilité des eaux traitées et les améliorations énoncées par le fabricant, ce produit nécessite un entretien régulier.
- Si l'utilisation du filtre est interrompue, entreposez le Purifier et la cartouche dans le réfrigérateur. En cas d'une interruption prolongée de plus de 2 jours, jetez l'eau et remplissez la carafe à nouveau.
- Après deux semaines d'interruption, remplacez les granulés.
- Produit en verre, manipuler avec précaution.
- Tenir le produit éloigné des enfants.
- Pour prévenir les bactéries, toujours placer le couvercle dans une position inversée.



- La durée de vie utile des granulés varie en fonction de l'endroit où ils sont utilisés, étant donné que la qualité de l'eau n'est pas la même partout. La capacité des granulés dépend de la dureté de l'eau. Plus l'eau est dure, moins les granulés dureront longtemps.

Service client

FAQ et dépannage

Vous avez un problème avec le Purifier ? Scannez le code QR ou rendez-vous sur aarken.com.



Service client

Si le guide de dépannage ne répond pas à vos questions, veuillez nous contacter sur support@aarke.com. Nous vous répondrons dans les 24 heures en semaine ; veuillez noter que nous communiquons en anglais et dans les langues nordiques. Pour une assistance dans d'autres langues, votre demande sera transférée vers un revendeur local.

Wir machen Wasser besser.

Sie haben in einen modernen Wasserfilter investiert, der nahezu vollständig aus Edelstahl und Glas hergestellt wird. Kein Plastikfilter, keine Plastikbehälter – Wegwerfen ist out, Nachhaltigkeit ist in. Da wir das jetzt geklärt haben, sollten Sie unbedingt weiterlesen:

Ihr neuer Aarke Purifier ist benutzerfreundlich, einfach zu reinigen, besser für die Erde und ein stilvoller Hingucker auf dem Esstisch. Eine gelungene Mischung aus Funktion und Eleganz. Neben dem Purifier bieten wir Filtergranulat an, das in Zusammenarbeit mit BWT hergestellt wird, einem der weltweit führenden Unternehmen für Wassertechnologie. Sie erhalten somit perfekt gefiltertes, wohlschmeckendes Wasser, ganz zu schweigen von den Vorteilen für Ihre Gesundheit. Und noch dazu eine langlebige Filterkanne.

Teile und Komponenten

Im Lieferumfang enthalten

DE

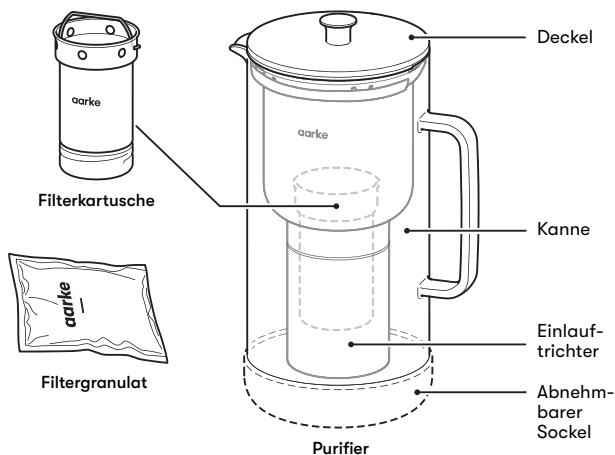

Technische Daten

Purifier

Höhe	≈ 275 mm
Kanne Ø	≈ 120 mm
Gewicht	≈ 1100 g
Fassungsvermögen des Filters	≈ 1,18 l / 5 Tassen
Fassungsvermögen insgesamt	≈ 2,4 l / 10 Tassen

Verwendung

DE

Reinigen Sie den Purifier vor der ersten Verwendung oder beim Austauschen des Granulats. Verwenden Sie dazu mildes Seifenwasser und spülen Sie ihn mit warmem Wasser gründlich aus. Verwenden Sie keine Scheuermittel oder Scheuerschwämme.

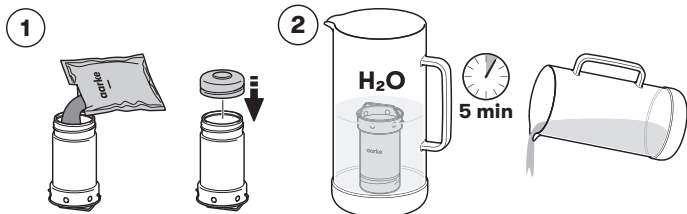

1. Fügen Sie das Filtergranulat in die Filterkartusche. Schließen Sie den Deckel der Filterkartusche.
2. Stellen Sie die Filterkartusche 5 Minuten lang in Leitungswasser. Schütten Sie das Wasser danach weg.

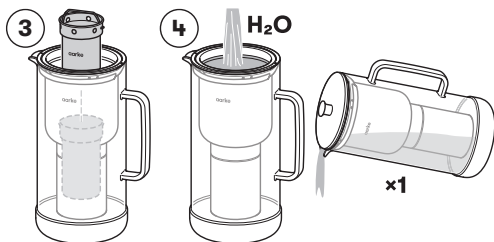

3. Setzen Sie die Filterkartusche in den Einlauftrichter ein.
4. Befüllen Sie den Einlauftrichter mit kaltem Leitungswasser. Spülen Sie ihn einmal aus. Stellen Sie sicher, dass sich kein Granulat im Wasser befindet.

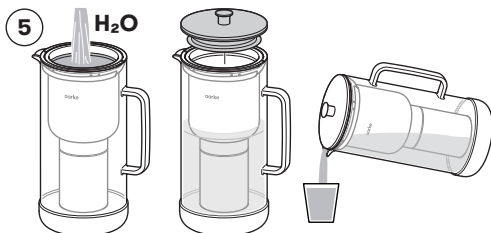

5. Genießen Sie Ihr Wasser!

Pflege und Recycling

Granulat austauschen

Das Granulat kann bis zu vier Wochen lang bzw. für 120 Liter gefiltertes Wasser verwendet werden. Danach muss das Granulat ausgetauscht werden. Das Granulat sollte im Hausmüll entsorgt werden. Waschen Sie die Filterkartusche aus, bevor Sie sie mit neuem Granulat füllen. Für eine optimale Wasserqualität sollten Sie den Purifier im Kühlschrank aufbewahren.

Nachfüll-Erinnerung

Das Granulat muss nach vier Wochen ausgetauscht werden. Mithilfe der Nachfüll-Erinnerung im Deckel wissen Sie immer, wann das Granulat zuletzt ausgetauscht wurde. Eine optimale Wasserqualität ist nur dann gewährleistet, wenn das Granulat regelmäßig ausgetauscht wird.

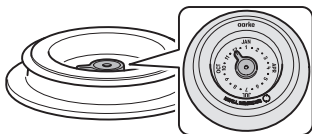

Reinigung

Reinigen Sie den Purifier mindestens einmal pro Woche. Alle Teile können in der Spülmaschine gereinigt werden.

Um eine 100-prozentige Produktsicherheit zu gewährleisten, empfehlen wir, die Filterkartusche aus hygienischen Gründen einmal pro Woche auszukochen. Legen Sie die Filterkartusche einschließlich Granulat für drei Minuten in kochendes Wasser. Lassen Sie sie anschließend abkühlen. Setzen Sie die Filterkartusche in den Einlauftrichter ein und füllen Sie Wasser ein. Spülen Sie ihn einmal aus.



Kalkablagerungen

Kalkablagerungen können mit einem Kalkreinigungsmittel entfernt werden. Verwenden Sie keine Stahlwolle.

Lagern des Filter-Nachfüllgranulats

- Das Filter-Nachfüllgranulat sollte bis zum Austausch des Granulats immer in der Originalverpackung aufbewahrt werden. Öffnen Sie die Packung erst bei Verwendung.
- Das Filter-Nachfüllgranulat muss an einem kühlen, trockenen Ort gelagert und darf keinem direkten Sonnenlicht ausgesetzt werden.

Recycling

Der Purifier und die zugehörigen Teile wurden unter Verwendung hochwertiger Materialien und Komponenten entworfen und hergestellt, die recycelt und wiederverwendet werden können. Nehmen Sie die Teile des Purifier auseinander, einschließlich der Verpackung, und recyceln Sie diese gemäß den örtlichen Vorschriften.

Das Design im Detail

DE

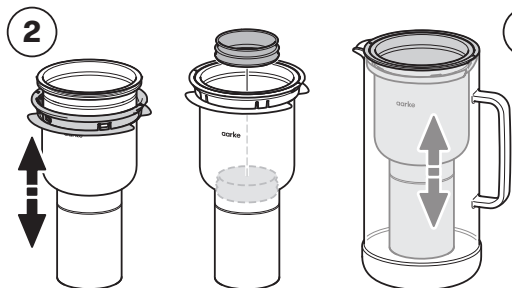
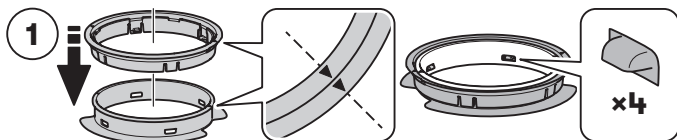

Sicherheitsrichtlinien

- Dieses Produkt darf nur mit kaltem Wasser verwendet werden, das die gesetzlichen Anforderungen an die Trinkwasserqualität erfüllt.
- Der Wasserfilter eignet sich nicht für die Herstellung von Trinkwasser, beispielsweise darf er nicht für die Behandlung von kontaminiertem Wasser verwendet werden.
- Das gefilterte Wasser ist nur für die kurzzeitige Verwendung vorgesehen. Es darf keinem direkten Sonnenlicht ausgesetzt und sollte nicht länger als 24 Stunden an einem kühlen Ort aufbewahrt werden. Wenn das gefilterte Wasser länger als 24 Stunden im Purifier aufbewahrt wird, können durch Wasserverdunstung weiße Flecken in der Kanne entstehen. Diese können durch Reinigung entfernt werden.
- Nach der durchgängigen Filtration von drei Litern sollte eine 15-minütige Pause eingelegt werden.
- Die Filterkartusche muss nicht ständig Wasserkontakt haben, um ihre langfristige Verwendbarkeit sicherzustellen. Die Filterkartusche funktioniert auch dann weiterhin, wenn sie für einige Zeit aus dem Wasser genommen wird.
- Wenn von offizieller Seite empfohlen wird, Leitungswasser aufgrund von Verunreinigungen abzukochen, gilt dies auch für das mit Aarke gefilterte Wasser. Wenn die Behörden das Leitungswasser wieder als unbedenklich einstufen, müssen das Filtergranulat ausgetauscht und der Purifier gereinigt werden.
- Für bestimmte Gruppen, z. B. Menschen mit einer verminderten Immunabwehr, und zur Zubereitung von Babynahrung, muss das gefilterte Wasser abgekocht werden.
- Das Granulat nicht verzehren.
- Das Filtergranulat kann aus hygienischen Gründen kleine Mengen Silber enthalten, die an das Wasser abgegeben werden können. Dies ist unbedenklich und entspricht den Empfehlungen der Weltgesundheitsorganisationen für Trinkwasser.
- Das Filtergranulat sollte nach vier Wochen Verwendung ausgetauscht werden.
- Um die Trinkbarkeit des behandelten Wassers sicherzustellen und die vom Hersteller angegebenen Vorteile dauerhaft zu gewährleisten, muss das Produkt regelmäßig gereinigt werden.
- Bei einer Unterbrechung der Verwendung müssen der Purifier und die Filterkartusche im Kühlschrank aufbewahrt werden. Wenn der Purifier mehr als zwei Tage lang nicht verwendet wurde, schütten Sie das Wasser weg und füllen Sie frisches Wasser ein.
- Wenn der Purifier mehr als zwei Wochen lang nicht verwendet wurde, muss das Filtergranulat ausgetauscht werden.
- Glasprodukt, Vorsicht zerbrechlich.
- Das Produkt außer Reichweite von Kindern aufbewahren.
- Zur Vorbeugung von Bakterienbildung: Den Deckel immer mit der Unterseite nach oben aufbewahren.



- Die Lebensdauer des Filtergranulats ist vom Verwendungsort abhängig, da die Wasserqualität variieren kann. Die Filtrierungskapazität des Filtergranulats hängt von der Wasserhärte ab. Je härter das Wasser, desto früher verliert das Filtergranulat seine Wirkung.

Kundenservice

DE

Häufig gestellte Fragen und Fehlerbehebung

Haben Sie ein Problem mit Ihrem Purifier? Scannen Sie den QR-Code oder rufen Sie den Support-Abschnitt auf aarke.com auf.



Kundenservice

Wenn die Anleitung zur Fehlerbehebung nicht weiterhilft, kontaktieren Sie uns bitte unter support@aarke.com. Wir beantworten Ihre Anfrage unter der Woche innerhalb von 24 Stunden. Wir kommunizieren auf Englisch und in den skandinavischen Sprachen. Support-Anfragen in anderen Sprachen werden an Ihren Händler vor Ort weitergeleitet.

Mejoramos la calidad del agua

Has apostado por un sistema moderno de filtración del agua fabricado casi en su totalidad con acero inoxidable y vidrio. Sin filtros ni jarras de plástico. Ha llegado la hora de decir adiós a lo desechable y apostar por lo imperecedero. Ahora que ya lo has hecho, continúa leyendo:

El nuevo Aarke Purifier es fácil de usar y limpiar, es más respetuoso con el planeta y se ha diseñado para engalanar cualquier mesa. Ofrece funcionalidad a la par que elegancia. Junto con el purificador , suministramos gránulos filtrantes fabricados en colaboración con BWT, una de las principales empresas de tecnologías hídricas del mundo. En resumidas cuentas: obtendrás agua perfectamente filtrada y sin sabores, además de beneficios para la salud. ¡Y una jarra filtrante que te durará años y años!

Elementos y componentes

Elementos incluidos

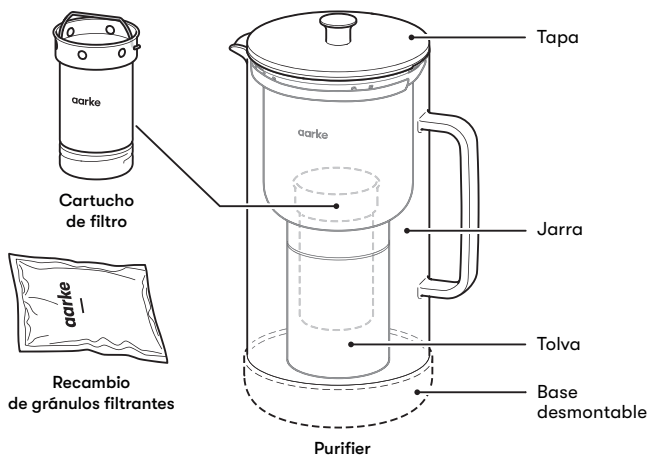

Especificaciones técnicas

Purifier

Altura	≈ 275 mm
Diámetro de la jarra	≈ 120 mm
Peso	≈ 1100 g
Capacidad de filtración	≈ 1,18 l/5 tazas
Volumen total	≈ 2,4 l/10 tazas

Modo de empleo

Limpia el Purificador antes de usarlo por primera vez o cuando cambies los gránulos usados. Utiliza agua jabonosa templada y enjuaga bien después con agua tibia. No utilices productos de limpieza abrasivos ni estropajos.

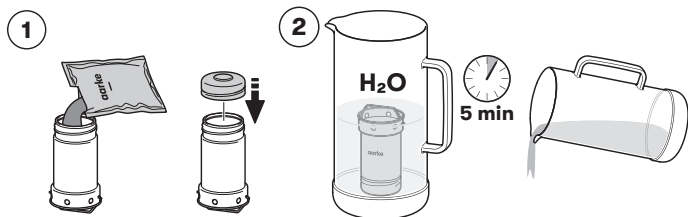

1. Añade los gránulos filtrantes al cartucho. Cierra la tapa del cartucho de filtro.
2. Sumerge el cartucho de filtro en agua del grifo durante 5 minutos. Desecha el agua.

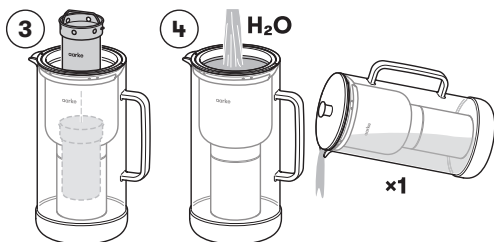

3. Coloca el cartucho de filtro en la tolva.
4. Rellena la tolva con agua de grifo fría. Deséchala una vez. Comprueba que no hay gránulos en el agua.

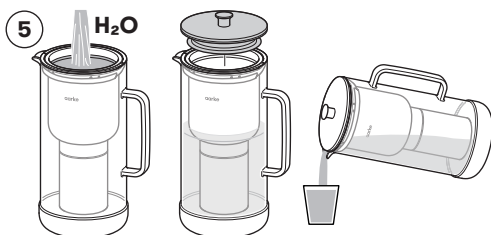

5. ¡A disfrutar!

Mantenimiento y reciclaje

Cambio de los gránulos

Los gránulos se pueden utilizar durante cuatro semanas o para filtrar 120 litros de agua. A partir de ahí, es necesario cambiarlos. Los gránulos se deben desechar con los residuos domésticos. Lava el cartucho de filtro antes de rellenarlo con gránulos nuevos. Para obtener agua de la máxima calidad, guarda el Purifier en el frigorífico.

Recordatorio de cambio de gránulos

Los gránulos se deben cambiar pasadas cuatro semanas. Utiliza el recordatorio de cambio de gránulos de la tapa para realizar un seguimiento de cuándo se cambiaron los gránulos por última vez. Solo se puede garantizar que el agua sea de óptima calidad si los gránulos se cambian regularmente.

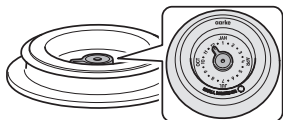

Limpieza

Limpia el Purifier al menos una vez a la semana. Todas las piezas se pueden lavar en el lavavajillas.



Para garantizar al 100 % la seguridad del producto, recomendamos hervir el cartucho filtrante una vez a la semana por motivos higiénicos. Coloca el cartucho de filtro, incluidos los gránulos, en agua hirviendo durante 3 minutos. Deja que se enfríe. Coloca el cartucho de filtro en la tolva y rellena con agua. Desecha el agua una vez.

Residuos de cal

Los residuos de cal se pueden eliminar con productos anticál. No utilices estropajos de aluminio.

Conservación del recambio de gránulos filtrantes

- El recambio de gránulos filtrantes se debe conservar siempre en el paquete original de aluminio hasta que los gránulos se vayan a cambiar. No lo abras antes de usarlo.
- El recambio de gránulos filtrantes se debe guardar en un lugar seco y fresco, y no se debe exponer a la luz directa del sol.

Reciclaje

El Purifier y sus elementos se han diseñado y fabricado con materiales y componentes de primera calidad que se pueden reciclar y reutilizar. Separa las piezas del Purifier, incluido el embalaje, y recicla todo de conformidad con las normativas locales.

Diseño en detalle

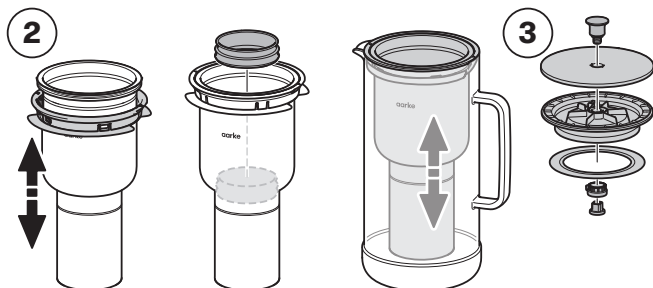
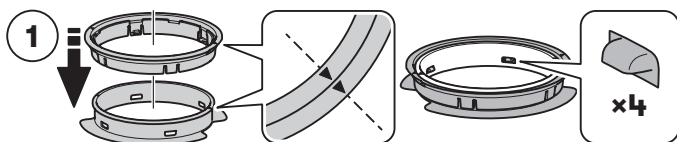

Directrices de seguridad

- Este producto solo se puede utilizar con agua fría conforme a los requisitos legales en materia de calidad del agua potable.
- El filtro de agua que contiene no es apto para la producción de agua potable. Así pues, el filtro no se puede utilizar para el tratamiento de agua contaminada, por ejemplo.
- El agua filtrada se debe consumir a corto plazo. No se debe exponer a la luz directa del sol, sino conservarse en un lugar fresco y no durante más de 24 horas. Si el agua filtrada permanece más de 24 horas en el Purifier, pueden formarse marcas blancas en la jarra debido a la evaporación. Límpialas para eliminarlas.
- Después de filtrar 3 litros de manera continua, realiza una pausa de 15 minutos.
- No es necesario que el cartucho de filtro esté en contacto permanente con el agua para garantizar su funcionamiento a largo plazo. El cartucho de filtro continuará funcionando, incluso si se extrae del agua durante algún tiempo.
- Si, formalmente, te ves obligado a hervir el agua del grifo por motivos de contaminación, esto es aplicable al agua filtrada de Aarke. Cuando las autoridades determinen que el agua del grifo vuelve a ser potable, deberás cambiar los gránulos filtrantes y limpiar el Purifier.
- En determinados casos, por ejemplo, personas inmunodeprimidas y para preparar alimentos para bebés, es necesario hervir el agua.
- Los gránulos no se deben ingerir.
- Por motivos de higiene, los gránulos filtrantes contienen pequeñas cantidades de plata que pueden desprenderse en el agua. No es perjudicial para la salud y se ajusta a las recomendaciones de la Organización Mundial de la Salud en relación al agua potable.
- Los gránulos filtrantes se deben sustituir cada cuatro semanas de uso.
- Para garantizar la potabilidad del agua tratada y mantener las prestaciones que ofrece el fabricante, este producto requiere un mantenimiento regular.
- Si se hace un uso ininterrumpido del Purifier, conserva el purificador y el cartucho filtrante en el frigorífico. En caso de interrumpir el uso durante más de dos días, desecha el agua y rellena la jarra.
- Si no se utiliza durante más de dos semanas, sustituye los gránulos filtrantes.
- Este producto está hecho con vidrio, así que se debe manipular con cuidado.
- Mantén el producto fuera del alcance de los niños.
- Para evitar la proliferación de bacterias, coloca siempre la tapa hacia arriba.



La vida útil

de los gránulos filtrantes varía en función de dónde se use el Purifier, ya que la calidad del agua no es la misma en todas partes. La capacidad de los gránulos filtrantes depende de la dureza del agua. Cuanto más dura sea el agua, antes quedarán inservibles los gránulos filtrantes.

Atención al cliente

Preguntas frecuentes y solución de problemas

¿Tienes algún problema con el purificador? Escanea el código QR o visita la sección de asistencia de aarken.com.



Atención al cliente

Si la guía de solución de problemas no te sirve de ayuda, escríbenos a la dirección support@aarke.com. Te responderemos en un plazo de 24 horas dentro del horario laborable en inglés o en cualquiera de los idiomas de los países nórdicos. Para recibir atención en otros idiomas, tu solicitud se reenviará al distribuidor local.

Per un'acqua migliore.

Hai appena investito in un prodotto di filtrazione dell'acqua innovativo, realizzato quasi interamente in acciaio inossidabile e vetro. Niente filtri di plastica, niente caraffe di plastica: è ora di dire addio all'usa e getta e dare il benvenuto a prodotti di lunga durata. Detto questo, abbiamo ancora altro da aggiungere:

il tuo nuovo Purifier Aarke è semplice da usare, facile da pulire, più rispettoso del nostro pianeta e progettato per dare un tocco glam a qualsiasi tavola. Una combinazione di funzionalità ed eleganza. Oltre al Purifier, potrai usufruire di granuli del filtro prodotti in collaborazione con BWT, una delle aziende leader al mondo nel settore della tecnologia dell'acqua. Nel complesso, otterrai acqua perfettamente filtrata e dal sapore incontaminato senza rinunciare a importanti benefici per la tua salute. Più una caraffa filtrante che durerà anni.

Parti e accessori

Contenuto della confezione

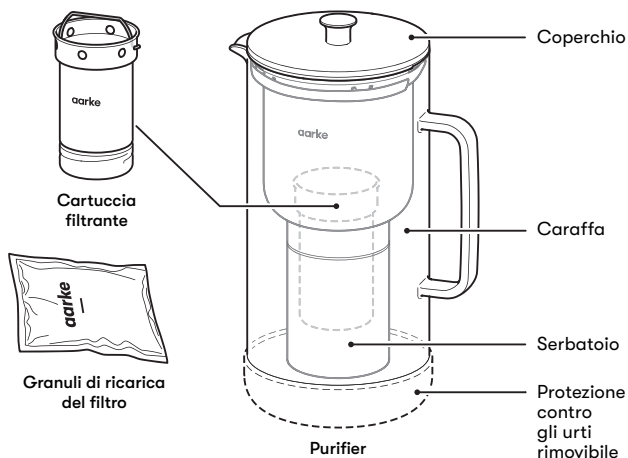

Specifiche tecniche

Purifier

Altezza	≈ 275 mm
Ø caraffa	≈ 120 mm
Peso	≈ 1100 g
Capacità filtro	≈ 1,18 l / 5 tazze
Volume totale	≈ 2,4 l / 10 tazze

Modalità d'uso

Pulire il Purifier prima del primo utilizzo o quando si sostituiscono i granuli usati. Utilizzare acqua saponata con detergente delicato e risciacquare abbondantemente con acqua tiepida. Non utilizzare detergenti abrasivi o pagliette metalliche.

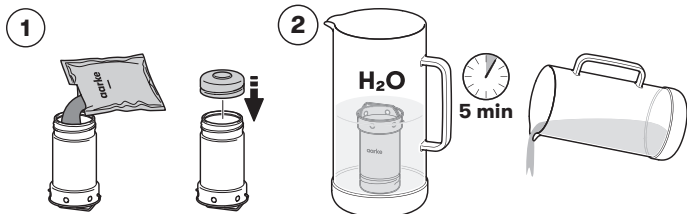

1. Aggiungere i granuli del filtro alla cartuccia filtrante. Chiudere il coperchio della cartuccia filtrante.
2. Immergere la cartuccia filtrante nell'acqua di rubinetto per 5 minuti. Smettere l'acqua.

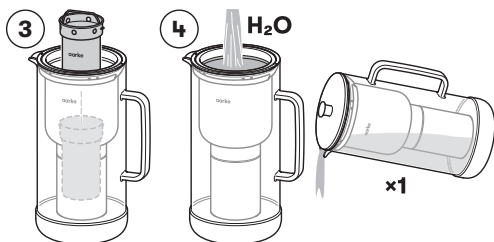

3. Posizionare la cartuccia filtrante nel serbatoio.
4. Riempire il serbatoio con acqua di rubinetto fredda. Risciacquare una volta. Assicurarsi che non vi siano tracce di granuli nell'acqua.

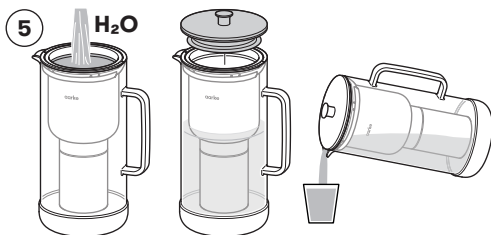

5. Pronti!

Manutenzione e riciclo

Sostituzione dei granuli

I granuli possono essere utilizzati per 4 settimane o per la filtrazione di 120 litri di acqua. Successivamente, devono essere sostituiti. I granuli devono essere smaltiti insieme ai rifiuti domestici. Lavare la cartuccia filtrante prima di riempirla con nuovi granuli. Per una qualità ottimale dell'acqua, conservare il Purifier in frigorifero.

Promemoria di ricarica

I granuli devono essere sostituiti dopo 4 settimane. Usare il promemoria di ricarica sul coperchio per tenere traccia dell'ultima sostituzione dei granuli. La qualità ottimale dell'acqua è garantita solo in caso di sostituzione regolare dei granuli.

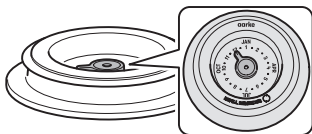

Pulizia

Pulire il Purifier almeno una volta alla settimana. Tutte le parti sono lavabili in lavastoviglie.



Per la massima sicurezza del prodotto, si consiglia di sterilizzare la cartuccia filtrante in acqua bollente una volta alla settimana. Immergere la cartuccia filtrante, comprensiva dei granuli, in acqua bollente per 3 minuti. Successivamente, attendere che si raffreddi. Posizionare la cartuccia filtrante nel serbatoio e riempire con l'acqua. Risciacquare una volta.

Residui di calcare

I residui di calcare possono essere rimossi utilizzando appositi agenti anticalcare. Non utilizzare la lana d'acciaio.

Conservazione dei granuli di ricarica del filtro

- I granuli di ricarica del filtro devono sempre essere conservati nella pellicola originale, fino alla sostituzione dei granuli. Non aprire prima dell'uso.
- I granuli di ricarica del filtro devono essere conservati in un luogo fresco e asciutto e non devono essere esposti alla luce solare diretta.

Riciclo

Il Purifier e le relative parti sono progettati e realizzati con materiali e componenti di alta qualità che è possibile riciclare e riutilizzare. Differenziare le parti del Purifier, confezione compresa, e consentirne il riciclo secondo le normative locali.

Disegno dettagliato

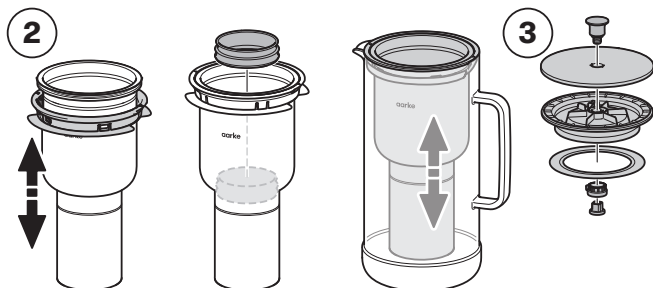
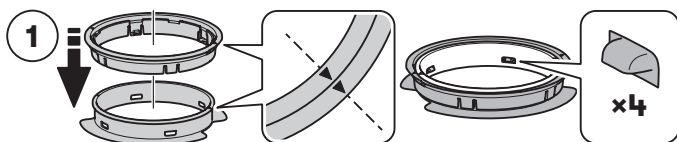

Avvertenze di sicurezza

- Questo prodotto può essere utilizzato solo con acqua fredda conforme ai requisiti legali in materia di qualità dell'acqua potabile.
- Il filtro dell'acqua non è adatto per la produzione di acqua potabile, ovvero non può essere utilizzato per il trattamento di acqua contaminata.
- L'acqua filtrata è destinata all'uso a breve termine. Non deve essere esposta alla luce solare diretta, e deve essere conservata in un luogo fresco non oltre 24 ore. In caso di conservazione dell'acqua filtrata nel Purifier per più di 24 ore, l'evaporazione dell'acqua potrebbe provocare la formazione di macchie bianche sulla caraffa. In tal caso, procedere con la pulizia per rimuoverle.
- Ogni 3 litri filtrati ininterrottamente, fare una pausa di 15 minuti.
- Il contatto permanente dell'acqua con la cartuccia filtrante non è particolarmente necessario per garantire il funzionamento a lungo termine della cartuccia medesima. La cartuccia filtrante continua a funzionare, anche se è rimossa dall'acqua per un po' di tempo.
- Se le autorità locali richiedono di far bollire l'acqua del rubinetto per ragioni di contaminazione, applicare la medesima procedura anche all'acqua filtrata Aarke. Una volta decretata ufficialmente la fine di questa misura straordinaria, sostituire i granuli del filtro e pulire il Purifier.
- In determinati casi, quali l'utilizzo da parte di persone immunodepresse o per la preparazione di pappe per neonati, l'acqua filtrata deve essere bollita.
- Non ingerire i granuli.
- Per motivi igienici, i granuli del filtro contengono piccole quantità di argento che possono essere rilasciate nell'acqua. Ciò è innocuo e conforme alle raccomandazioni dell'Organizzazione mondiale della Sanità in materia di acqua potabile.
- I granuli del filtro devono essere sostituiti dopo 4 settimane di utilizzo.
- Per garantire la potabilità dell'acqua trattata e per preservare la qualità certificata dal produttore, questo prodotto deve essere soggetto a regolare manutenzione.
- In caso di interruzione dell'utilizzo, conservare il Purifier e la cartuccia filtrante in frigorifero. In caso di interruzione dell'utilizzo superiore a 2 giorni, versare l'acqua e riempire di nuovo.
- Dopo un inutilizzo di più di 2 settimane, sostituire i granuli del filtro.
- Prodotto in vetro, maneggiare con cura.
- Tenere il prodotto fuori dalla portata dei bambini.
- Per prevenire la proliferazione batterica, posizionare sempre il coperchio rivolto verso l'alto.



- La durata dei granuli del filtro varia a seconda del luogo di utilizzo, poiché la qualità dell'acqua non è la stessa ovunque. La capacità dei granuli del filtro dipende dalla durezza dell'acqua. Più dura è l'acqua, minore sarà la loro durata.

Assistenza clienti

FAQ e risoluzione dei problemi

Problemi con il Purifier? Scansiona il QR code o visita la sezione dedicata all'assistenza su aarde.com.



Assistenza clienti

Se la guida alla risoluzione dei problemi non ti è stata d'aiuto, contattaci all'indirizzo support@aarde.com. Risponderemo entro 24 ore nel corso dei giorni lavorativi, e le nostre comunicazioni avverranno in inglese e lingue nordiche. Per ricevere assistenza in altre lingue, ti invitiamo a inoltrare la tua richiesta al tuo distributore di zona.

För bättre vatten.

Du har precis investerat i en modern vattenfiltreringslösning som är nästan helt tillverkad i glas och rostfritt stål. Bra! Inga omoderna plastfilter, inga omoderna plastflaskor – den gamla tidens slit och släng-mentalitet håller helt enkelt inte längre. Det är dags att välkomna mer hållbara lösningar – och nu när de artigheterna är avklarade, kan du lugnt läsa vidare:

Din nya Aarke Purifier är enkel att använda och lätt att rengöra, vänligare mot planeten och designad för att kunna pryda vilket matbord som helst. En uppvisning i stilren funktionalitet. Tillsammans med Purifiern erbjuder vi dessutom filtergranulat i världsklass, framtagna i samarbete med BWT – ett av världens ledande vattenteknikföretag. Så att du kan få rent, friskt vatten med perfekt smak – i kombination med hälsofördelar. Din nya Aarke Purifier är en filtreringskanna som renar vatten och bryter ny mark på en och samma gång.

Artiklar och delar

Medföljande delar

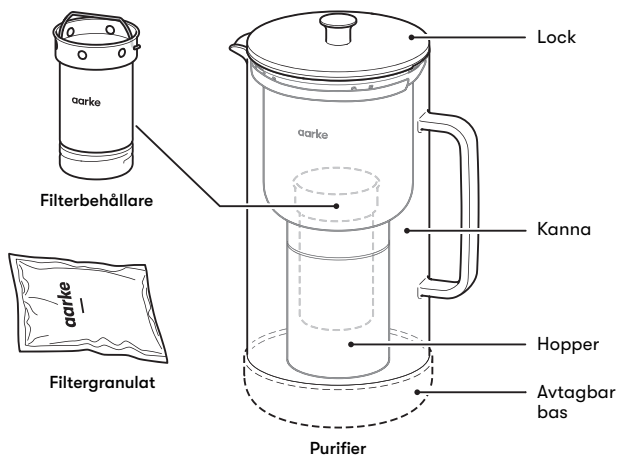

Tekniska specifikationer

Purifier

Höjd	275 mm
Kannans diameter Ø	120 mm
Vikt	1,100 g
Filterkapacitet	1,18 l
Totalvolym	2,4 l

Användning

Rengör din Purifier före första användningen eller när du byter ut använt granulat. Använd en mild tvållösning och skölj noga med varmt vatten. Använd inte grova rengöringsmedel eller skursvampar.

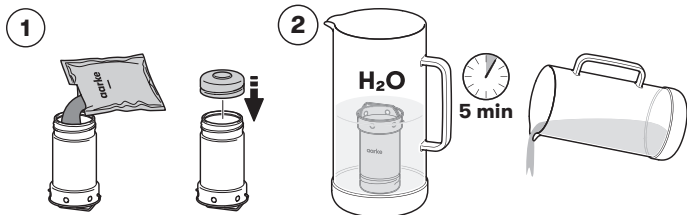

1. Lägga filtergranulatet i filterbehållaren. Stäng locket.

2. Placera filterbehållaren i kranvatten i fem minuter. Häll bort vattnet.

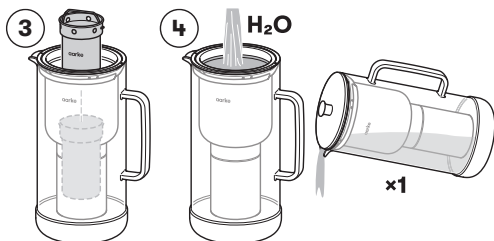

3. Sätt i filterbehållaren i hopporn.

4. Fyll behållaren med kallt kranvatten. Häll bort en gång. Se till att det inte finns något granulat i vattnet.

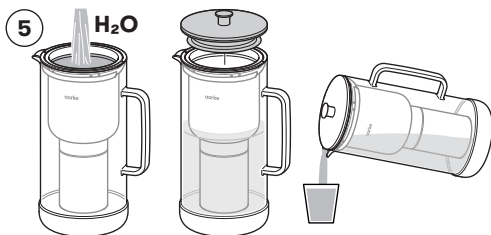

5. Njut!

Underhåll och återvinning

Byte av granulat

Granulatet kan användas i fyra veckor eller till 120 l filtrerat vatten. Efter det ska granulatet bytas. Granulatet ska slängas tillsammans med hushållsavfall. Tvätta filterbehållaren innan du fyller den med nytt granulat. För bästa vattenkvalitet, förvara din Purifier i kylskåpet.

Påminnelse om påfyllning

Granulatet måste bytas var fjärde vecka. Använd påminnelseklockan i locket för att hålla koll på när granulaten byttes senast. Optimalt vatten garanteras bara om granulatet byts regelbundet.

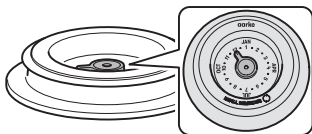

Rengöring

Rengör din Purifier minst en gång i veckan. Alla delar kan diskas i diskmaskin.

För fullständig produktsäkerhet rekommenderar vi att du kokar filterbehållaren en gång i veckan av hygienskäl. Lägg filterbehållaren, inklusive granulatet, i kokande vatten i tre minuter. Låt den svalna. Sätt tillbaka filterbehållaren i hållaren och fyll med vatten. Skölj en gång.



Kalkavlagringar

Kalkavlagringar kan tas bort med avkalkningsmedel. Använd inte stålull.

Förvaring av filterpåfyllningsgranulat

- Filtergranulatet ska alltid förvaras i originalförpackningen tills det ska användas. Öppna inte före användning.
- Filtergranulatet ska förvaras på sval, torr plats och får inte utsättas för direkt solljus.

Återvinning

Purifiern och dess delar är utformade och tillverkade med högkvalitativa material och delar som kan återvinnas och återanvändas. Ta isär Purifiers delar, även förpackningen, och återvinn dem i enlighet med lokala bestämmelser.

Detaljerad design

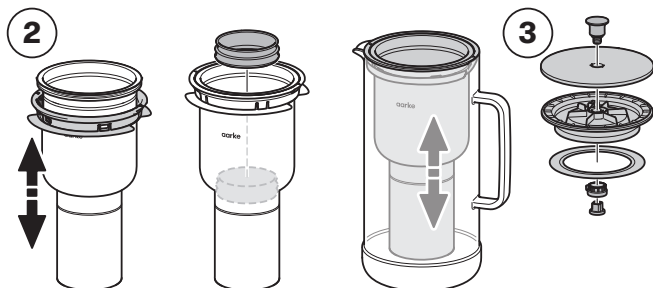
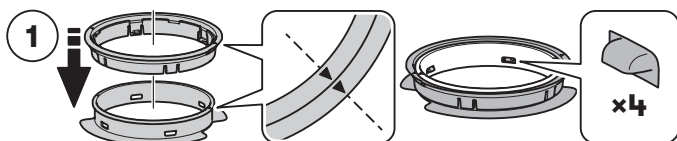

Säkerhetsriktlinjer

- Produkten får bara användas med kallt vatten som uppfyller de juridiska kraven för dricksvattenkvalitet.
- Vattenfiltret lämpar sig inte för produktion av dricksvatten, d.v.s. filtret kan inte användas för behandling av kontaminerat vatten.
- Det filtrerade vattnet är avsett för korttidsbruk. Det får inte utsättas för direkt solljus, och ska förvaras på en sval plats och inte längre än 24 timmar. Om det filtrerade vattnet förvaras i Purifiern längre än 24 timmar kan vattenavdunstning lämna vita märken i kannan. Avlägsna dem genom rengöring.
- Efter kontinuerlig filtrering av 3 l, ta en paus på 15 minuter.
- Permanent vattenkontakt med filterbehållaren är inte nödvändigt för att garantera långtidsanvändning av filterbehållaren. Filterbehållaren fortsätter att fungera även om den tas ut ur vattnet en stund.
- Om du officiellt uppmanas att koka kranvattnet på grund av kontaminering gäller det Aarkes filtrerade vatten. När myndigheterna återigen klassificerar kranvattnet som oskadligt måste filtergranulatet bytas och Purifiern rengöras.
- För vissa grupper, t.ex. personer med nedsatt immunförsvar och vid förberedande av barnmat, ska det filtrerade vattnet kokas.
- Ät inte granulatet.
- Av hygienskäl innehåller filtergranulatet små mängder silver som kan avges tillsammans med vattnet. Det är oskadligt och överensstämmer med Världshälsoorganisationens rekommendationer för dricksvatten.
- Filtergranulatet ska bytas efter fyra veckors användning.
- För att garantera att det renade vattnet är drickbart och för att bibehålla de förbättringar som tillverkaren uppger ska denna produkt underhållas regelbundet.
- Om användningen avbryts, förvara Purifiern och filterbehållaren i kylskåpet. I händelse av avbrott på mer än två dagar, håll ut vattnet och fyll på igen.
- Efter två veckor utan användning, byt ut filtergranulatet.
- Detta är en glasprodukt, hantera den varsamt.
- Förvara produkten utom räckhåll för barn.
- Undvik bakterietillväxt genom att alltid lägga locket uppåtvänt.



- Filtergranulatets livslängd varierar beroende på var det används, eftersom vattenkvaliteten inte är densamma överallt. Filtergranulatets kapacitet är beroende av vattnets hårdhet. Ju hårdare vatten, desto tidigare förbrukas filtergranulaten.

Kundtjänst

Vanliga frågor och felsökning

Har du ett problem med din Purifier? Skanna QR-koden eller gå till kundtjänst på **aarke.com**.



Kundtjänst

Om du inte hittar svaret i felsökningsguiden, kontakta oss på support@aarke.com. Vi svarar inom 24 timmar under veckan och vi pratar engelska och de nordiska språken. För hjälp på andra språk vidarebefordras din förfrågan till din lokala distributör.

Gjør vann bedre.

Du har nettopp investert i en moderne form for vannfiltrering som er laget nesten fullstendig av rustfritt stål og glass. Ingen plastfiltre, ingen plastmugge – på tide å si farvel til engangs og hallo til varig. Nå som du har sagt det, fortsett å lese:

Din nye Aarke Purifier er enkel å bruke, enkel å rengjøre, snillere mot planeten vår og designet for å gjøre ethvert middagsbord stiligere. En kombinasjon av funksjon og eleganse. I tillegg til selve Purifier-enheten tilbyr vi filtergranuler produsert i samarbeid med BWT, én av verdens ledende selskaper på vannteknologi. Alt i alt får du perfekt filtrert vann som smaker rent, og det i kombinasjon med helsefordeler. Samt en filtermugge som varer.

Elementer og komponenter

Inkluderte elementer

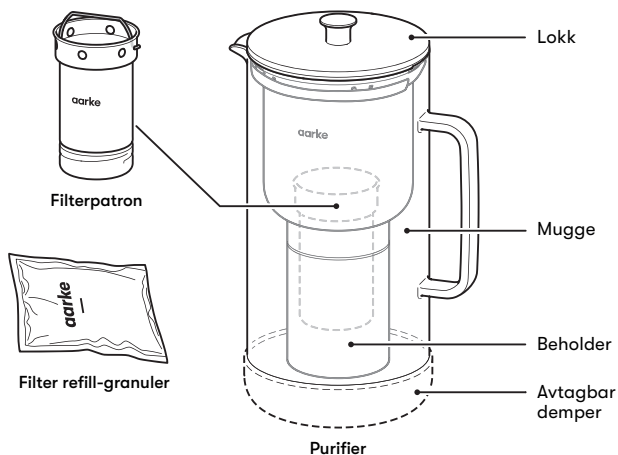

Tekniske spesifikasjoner

Purifier

Høyde	≈ 275 mm
Muggens diameter	≈ 120 mm
Vekt	≈ 1100 g
Filterkapasitet	≈ 1,18 l
Totalvolum	≈ 2,4 l

Hvordan brukes den

Rengjør Purifier før første bruk eller når du skifter ut de bruke granulene. Bruk mildt såpevann og skyll grundig med varmt vann. Ikke bruk skrubbene rengjøringsmidler eller skrubbesvamper.

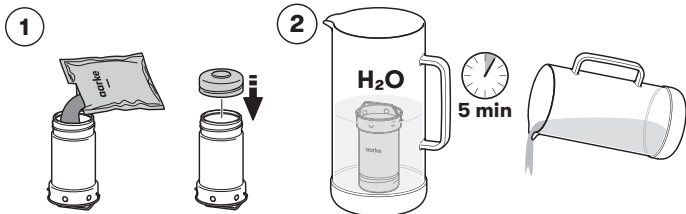

1. Legg filtergranulene i filterpatronen. Lukk lokket på filterpatronen.
2. Plasser filterpatronen i kranvann i 5 minutter. Kast ut vannet.

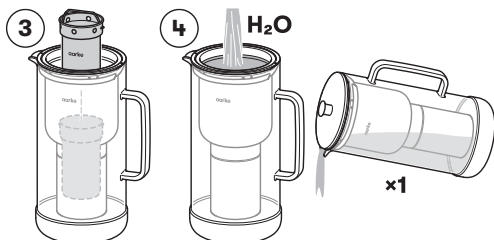

3. Plasser filterpatronen i beholderen.
4. Fyll beholderen med kaldt kranvann. Skyll på én gang. Sørg for at det ikke er noen granuler i vannet.

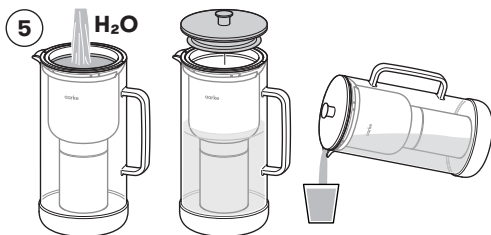

5. Nytt!

Vedlikehold og resirkulering

Utskifting av granulene

Granulene kan brukes i 4 uker eller for 120 liter med filtrert vann. Deretter skal granulene skiftes ut. Granulene skal avhendes i husholdningsavfallet. Vask filterpatronen før du fyller den med nye granuler. For beste vannkvalitet, lagre Purifier i kjøleskapet.

Påminnelse om påfyll

Granulene må skiftes ut etter 4 uker. Bruk påfyllspåminneren i lokket for å holde oversikt over når granulene sist ble skiftet. Optimalt vann garanteres kun hvis granulene skiftes ut regelmessig.

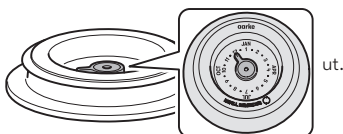

Rengjøring

Rengjør Purifier minst én gang i uken. Alle deler kan vaskes i oppvaskmaskinen.

For 100 % produktsikkerhet anbefaler vi at du koker filterpatronen én gang i uken av hygieniske grunner. Legg filterpatronen, inkludert granulene, i kokende vann i 3 minutter. La den kjøles ned. Plasser filterpatronen i beholderen og fyll med vann. Skyll én gang.



Kalkrester

Kalkrester kan fjernes med kalkfjerningsmidler. Ikke bruk stålull.

Lagring av filter påfyll-granulene

- Filter påfyll-granulene skal alltid holdes i den originale emballasjefolien inntil granulene skal skiftes ut. Ikke åpne før bruk.
- Filter påfyll-granulene skal oppbevares på et kjølig, tørt sted, og skal ikke utsettes for direkte sollys.

Resirkulering

Purifier-enheten og dens tilknyttede elementer er designet og produsert med høykvalitetsmaterialer og komponenter som kan resirkuleres og gjenbrukes. Separer delene av Purifier, inkludert emballasjen, og resirkuler dem i henhold til lokale forskrifter.

Detaljert design

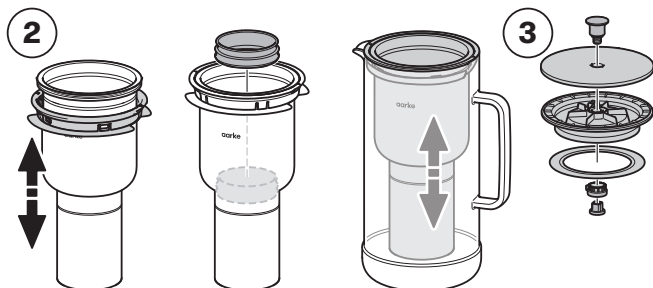
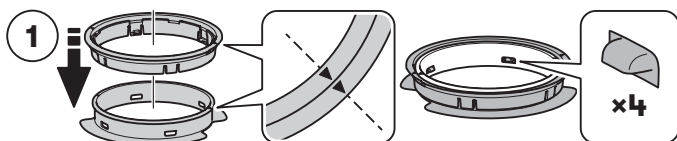

Sikkerhetsretningslinjer

- Dette produktet kan kun brukes med kaldt vann som oppfyller de juridiske kravene for drikkevannskvalitet.
- Vannfilteret er ikke egnet for produksjon av drikkevann, for eksempel kan filteret ikke brukes for behandling av forurenset vann.
- Det filtrerte vannet er ment for bruk over kort tid. Det kan ikke utsettes for direkte sollys, skal oppbevares på et kjølig sted og ikke lenger enn 24 timer. Hvis det filtrerte vannet oppbevares lenger enn 24 timer i Purifier-enheten, kan fordampning av vann forårsake hvite merker i muggen. Fjern disse ved rengjøring.
- Etter å ha filtrert 3 liter vann kontinuerlig, ta en 15 minutters pause.
- Permanent vannkontakt til filterpatronen er ikke spesifikt nødvendig for å garantere langtidsdrift av filterpatronen. Filterpatronen fortsetter å fungere, selv om den blir tatt ut av vannet i en periode.
- Hvis, offisielt, du blir bedt om å koke kranvann på grunn av forurensning, gjelder dette også for Aarkes filtrerte vann. Når myndighetene klassifiserer kranvannet som uskadelig igjen, må filtergranulene skiftes ut og Purifier må rengjøres.
- For visse grupper, for eksempel personer med begrenset immunforsvar og for forberedelse av baby mat, skal det filtrerte vannet kokes.
- Ikke spis granulene.
- Av hygieniske grunner inneholder filtergranulene små mengder med sølv som kan komme ut i vannet. Det er uskadelig og i samsvar med Verdens helseorganisasjons anbefalinger for drikkevann.
- Filtergranulene skal erstattes etter 4 ukers bruk.
- For å garantere drikkbarheten til det behandlede vannet og for å opprettholde forbedringene som erklært av produsenten, krever dette produktet regelmessig vedlikehold.
- Hvis bruken blir avbrutt, oppbevar Purifier og filterpatronen i kjøleskapet. I tilfelle av avbrytelse i bruk i mer enn 2 dager, hell ut vannet og fyll opp på nytt.
- Etter en nedetid på mer enn 2 uker, skift ut filtergranulene.
- Glassprodukt, behandle forsiktig.
- Hold produktet borte fra barn.
- For å forhindre bakterievekst. Plasser alltid lokket med innsiden opp.



- Bruksvarigheten til filtergranulene varierer i henhold til plasseringen de brukes på, da vannkvaliteten ikke er den samme overalt. Kapasiteten på filtergranulene avhenger av hardheten på vannet. Jo hardere vann, jo tidligere vil filtergranulene utmattes.

Kundestøtte

Ofte stilte spørsmål og feilsøking

Har du et problem med din Purifier? Skann QR-koden eller gå til støtten på aarke.com.



Kundestøtte

Hvis feilsøkingsveiledningen ikke hjelper, kontakt oss på support@aarke.com. Vi vil svare innen 24 timer på ukedagene, og vi kommuniserer på både engelsk og de nordiske språkene. For støtte på andre språk, vil forespørselen din bli videresendt til en lokal distributør.

Gør vand bedre.

Du har netop investeret i en moderne version af vandfiltrering lavet næsten udelukkende af rustfrit stål og glas. Ingen plastikfiltre, ingen plastikkande - tid til at sige farvel til engangsprodukter og hej til de holdbare. Nu hvor du har sagt det, så fortsæt venligst med at læse:

Din nye Aarke Purifier er nem at bruge, nem at rengøre, venligere mod vores planet og designet til at gøre ethvert middagsbord bedre. En kombination af funktionalitet og elegance. Ved siden af Purifieren tilbyder vi filtergranulat produceret i samarbejde med BWT, en af verdens førende vandteknologivirksomheder. Alt i alt får du perfekt filtreret, rent smagende vand i kombination med sundhedsmæssige fordele. Og en filterkande der holder.

Artikler og komponenter

Medfølgende dele

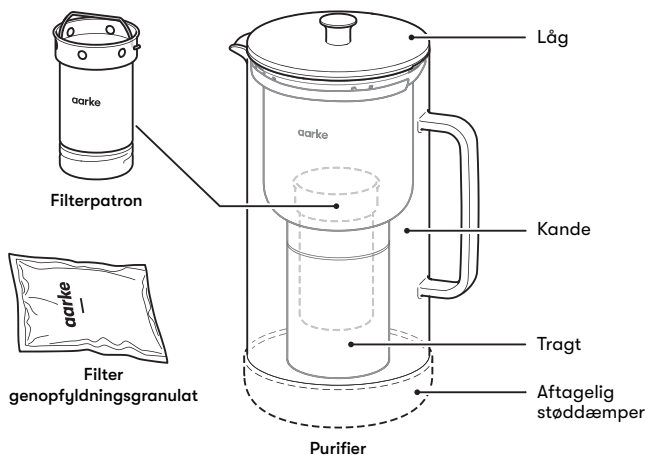

DK

Tekniske specifikationer

Purifier

Højde	≈ 275 mm
Kande diameter	≈ 120 mm
Vægt	≈ 1100 g
Filterkapacitet	≈ 1,18 L / 5 kopper
Samlet volumen	≈ 2,4 L / 10 kopper

Sådan bruges den

Rengør Purifieren før den bruges første gang eller ved udskiftning af det brugte granulat. Brug mildt sæbevand og skyl grundigt med varmt vand. Brug ikke hårde rengøringsmidler eller skuresvampe.

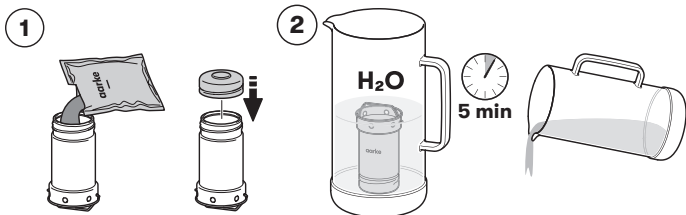

1. Tilføj filtergranulatet til filterpatronen. Luk låget på filterpatronen.
2. Placer filterpatronen i vand fra vandhanen i 5 minutter. Hæld vandet ud.

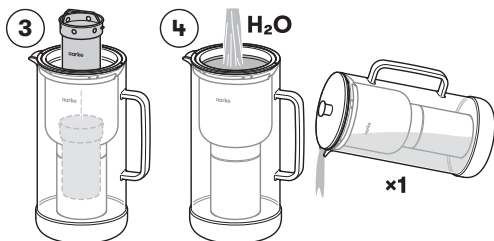

3. Placer filterpatronen i tragten.
4. Fyld tragten med koldt vand fra vandhanen. Skyl én gang. Sørg for, at der ikke er granulat i vandet.

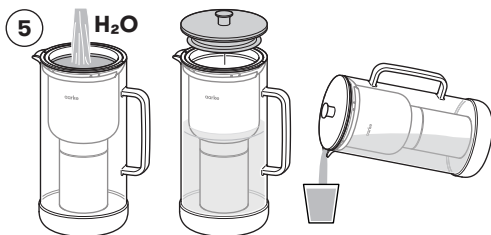

5. God fornøjelse!

Vedligeholdelse og genbrug

Udskift granulatet

Granulatet kan bruges i 4 uger eller til 120 liter filtreret vand. Derefter skal granulatet udskiftes. Granulatet skal smides ud med husholdningsaffaldet. Vask filterpatronen, før du fylder den med nyt granulat. Opbevar Purifieren i køleskabet for at opnå den bedste vandkvalitet.

Påmindelse om genopfyldning

Granulatet skal udskiftes efter 4 uger. Brug genopfyldningspåmindelsen i låget til at holde styr på, hvornår granulatet sidst blev udskiftet. Optimalt vand er kun garanteret, hvis granulatet udskiftes regelmæssigt.

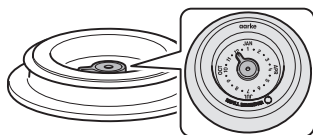

Rengøring

Rengør Purifieren mindst en gang om ugen. Alle dele kan vaskes i opvaskemaskinen.

For 100 % produktsikkerhed anbefaler vi, at du koger filterpatronen en gang om ugen af hygiejniske årsager. Læg filterpatronen, inklusiv granulatet, i kogende vand i 3 minutter. Lad det køle af. Placer filterpatronen i tragten og fyld med vand. Skyl én gang.



Kalkrester

Kalkrester kan fjernes med kalkfjernende midler. Brug ikke ståluld.

Opbevar filtergenopfyldningsgranulatet

- Filtergenopfyldningsgranulatet skal altid opbevares i den originale emballage, indtil granulatet skal udskiftes. Åbn ikke før brug.
- Filtergenopfyldningsgranulatet skal opbevares på et køligt, tørt sted og må ikke udsættes for direkte sollys.

Genbrug

Purifieren og dens tilhørende dele er designet og fremstillet med materialer og komponenter af høj kvalitet, som kan genbruges. Adskil Purifierens dele, inklusiv emballagen, og genbrug dem i henhold til lokale regler.

Detaljeret design

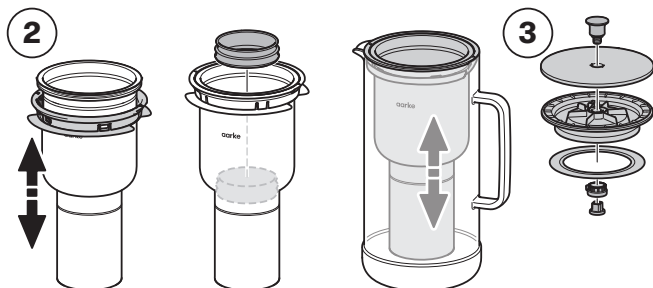
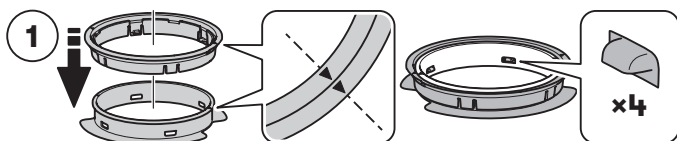

Sikkerhedsretningslinjer

- Dette produkt må kun bruges med koldt vand, der opfylder de lovmæssige krav til drikkevand-skvalitet.
- Vandfilteret er uegnet til produktion af drikkevand, f.eks. filteret må ikke bruges til behandling af forurenset vand.
- Det filtrerede vand er beregnet til kortvarig brug. Det må ikke udsættes for direkte sollys, skal opbevares køligt og ikke længere end 24 timer. Hvis det filtrerede vand opbevares i mere end 24 timer i Purifieren, kan fordampning af vand forårsage hvide mærker i kanden. Fjern disse gennem rengøring.
- Efter at have filtreret 3 liter kontinuerligt, lav en 15-minutters pause.
- Permanent vandkontakt til filterpatronen er ikke nødvendig for at garantere langtidsdrift af filterpatronen. Filterpatronen fortsætter med at fungere, selvom den er taget op af vandet i nogen tid.
- Hvis du officielt bliver bedt om at koge vand fra vandhanen på grund af forurening, gælder det også Aarkes filtrerede vand. Når myndighederne igen klassificerer vand fra vandhanen som uskadeligt, skal filtergranulatet udskiftes, og Purifieren skal renses.
- For visse grupper, f.eks. personer med begrænset immunforsvar og til tilberedning af babymad, skal det filtrerede vand koges.
- Spis ikke granulatet.
- Af hygiejniske årsager indeholder filtergranulatet små mængder sølv, der kan afgives til vandet. Det er harmløst og i overensstemmelse med Verdenssundhedsorganisationens anbefalinger for drikkevand.
- Filtergranulatet bør udskiftes efter 4 ugers brug.
- For at garantere drikkeligheden af det behandlede vand og for at opretholde de forbedringer, som er angivet af producenten, kræver dette produkt regelmæssig vedligeholdelse.
- Hvis brugen afbrydes, skal du opbevare Purifieren og filterpatronen i køleskabet. I tilfælde af afbrydelse af brugen i mere end 2 dage, hæld vandet ud og påfyld igen.
- Efter ikke at være blevet brugt i 2 uger, skal filtergranulatet udskiftes.
- Glasprodukt, håndteres forsigtigt.
- Hold produktet væk fra børn.
- For at forhindre bakterievækst. Læg altid låget med indersiden opad.



- Filtergranulatets levetid varierer alt efter, hvor det bruges, da vandkvaliteten ikke er den samme alle steder. Filtergranulatets kapacitet afhænger af vandets hårdhed. Jo hårdere vandet er, jo tidligere vil filtergranulatet blive udtømt.

Kundeservice

FAQ og fejlfinding

Har du et problem med din Purifier? Scan QR-koden eller gå til kundeservice på aarke.com.



Kundeservice

Hvis fejlfindingsvejledningen ikke hjælper, kan du kontakte os på support@aarke.com. Vi svarer inden for 24 timer på hverdage, og vi kommunikerer på engelsk og nordiske sprog. For hjælp på andre sprog vil din anmodning blive videresendt til din lokale distributør.

Tee vedestä parempaa.

Olet juuri investoinut moderniin vedensuodattimeen, joka on valmistettu miltei pelkästään ruostumattomasta teräksestä ja lasista. Ei muovisuodattimia, ei muovisia kannuja – on aika jättää hyvästit kertakäyttötavaroille ja toivottaa kestävyys tervetulleeksi. Oletko valmis? Jatka siis lukemista:

Uusi Aarke Purifier -vedensuodattimesi on helppokäyttöinen, helppo puhdistaa, entistä ympäristöystävällisempi ja kaunistaa olemuksellaan jokaista ruokapöytää. Siinä yhdistyvät käytännöllisyys ja eleganssi. Purifierin ohella tuotevalikoimaamme kuuluu suodatinkannuja. Ne on valmistettu yhteistyössä maailman parhaisiin vesiteknologia-yhtiöihin kuuluvan BWT:n kanssa. Saat siis täydellisesti suodatettua, puhtaan makuista vettä ja terveysetuja. Sekä kestävä suodatinkannun.

Osat ja komponentit

Tuotteen osat

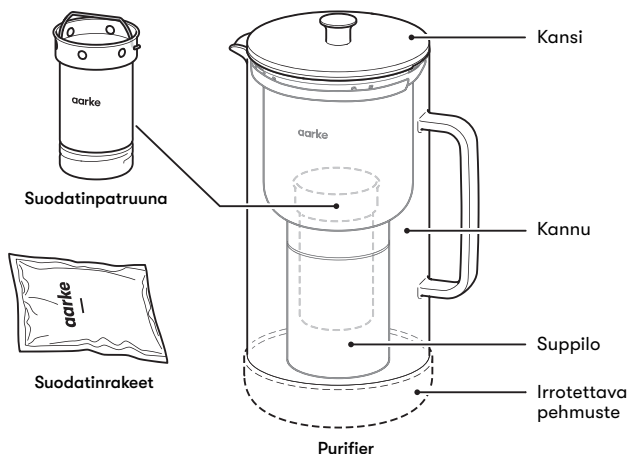

Tekniset ominaisuudet

Purifier

Korkeus	≈ 275 mm
Kannun läpimitta	≈ 120 mm
Paino	≈ 1 100 g
Suodattimen kapasiteetti	≈ 1,18 l / 5 lasillista
Kokonaistilavuus	≈ 2,4 l / 10 lasillista

Tuotteen käyttö

Puhdista Purifier ennen ensimmäistä käyttökertaa ja kun vaihdat käytetyt suodatinraheet uusiin. Käytä puhdistukseen mieto saippuavettä. Puhdista laite huolellisesti lämpimällä vedellä. Älä käytä hankaavia puhdistusaineita tai pesusieniä.

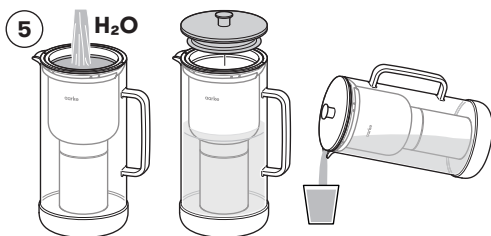
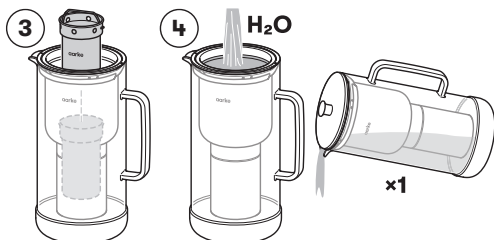
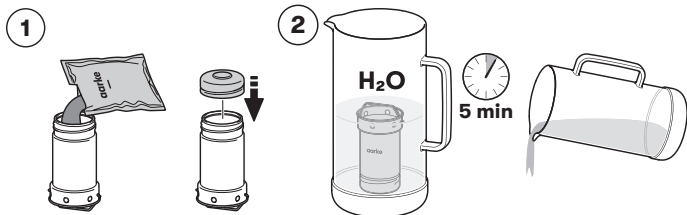

Laitteen ylläpito ja kierrätys

Vaihda rakeet

Suodatinrakeita voi käyttää neljän viikon ajan tai 120 litraan suodatettua vettä. Sen jälkeen rakeet on vaihdettava uusiin. Käytetyt rakeet hävitetään kotitalousjätteenä. Pese suodatinpatruuna, ennen kuin täytät sen uusilla rakeilla. Saat laadukkainta vettä säilyttämällä Purifieria jääkaapissa.

Uudelleentäytön muistutustoiminto

Rakeet on vaihdettava uusiin neljän viikon välein. Kannessa olevan uudelleentäytön muistutustoiminnon avulla tiedät, milloin rakeet vaihdettiin viimeksi. Ihanteellinen veden laatu voidaan taata vain, jos rakeet vaihdetaan säännöllisesti.

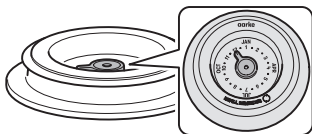

Puhdistaminen

Puhdista Purifier-vedensuodatin vähintään kerran viikossa. Kaikki osat voidaan pestä astianpesukoneessa.



Jotta tuote olisi täysin turvallinen, suosittelemme suodatinpatruunan keittämistä kerran viikossa hygieniasyistä. Laita suodatinpatruuna rakeineen kiehuvaan veteen kolmeksi minuutiksi. Anna sen jäähtyä. Aseta suodatinpatruuna suppiloon ja täytä vedellä. Huuhtele se kertaalleen.

Kalkkijäämät

Kalkkijäämät voi poistaa kalkinpoistoon tarkoitetuilla aineilla. Älä käytä teräsvillaa.

Suodatinrakeiden säilytys

- Suodatinrakeet tulee aina säilyttää alkuperäispakkauksessaan, kunnes ne otetaan käyttöön. Älä avaa pakkausta ennen käyttöä.
- Suodatinrakeet on säilytettävä viileässä, kuivassa paikassa suojassa suoralta auringonvalolta.

Kierrätys

Purifier ja siihen liittyvät osat on suunniteltu ja valmistettu laadukkaista materiaaleista ja komponenteista, jotka voidaan kierrättää ja käyttää uudelleen. Erottele Purifierin osat, pakkaus mukaan lukien, ja kierrätä ne paikallisten määräysten mukaisesti.

Tuotteen rakenne

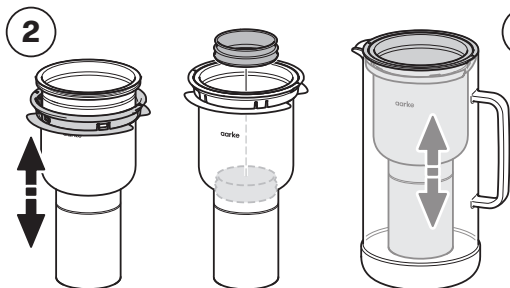
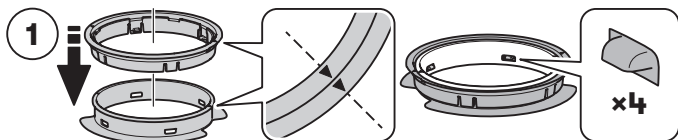

Turvallisuusohjeet

- Tätä tuotetta voidaan käyttää vain kylmällä vedellä, joka täyttää juomaveden laadun oikeudelliset vaatimukset.
- Purifier ei sovellu juomaveden tuotantoon; suodatinta ei voi käyttää esimerkiksi saastuneen veden puhdistamiseen.
- Suodatettu vesi tulee käyttää lyhyen ajan sisällä. Vettä ei saa altistaa suoralle auringonvalolle. Se tulee säilyttää viileässä paikassa korkeintaan 24 tunnin ajan. Jos suodatettua vettä säilytetään Purifierissa kauemmin kuin 24 tuntia, haihtuva vesi saattaa jättää astiaan valkoisia jälkiä. Ne voidaan poistaa puhdistamalla.
- Pidä kolmen litran yhtäjaksoisen suodattamisen jälkeen 15 minuutin tauko.
- Suodatinpatruunan ei välttämättä tarvitse olla jatkuvasti kosketuksissa veden kanssa, jotta suodatinpatruuna kestäisi käyttöä pitkään. Suodatinpatruuna toimii edelleen, vaikka sen ottaisi joksikin aikaa pois vedestä.
- Jos viranomaiset kehottavat keittämään hanaveden epäpuhtauksien vuoksi, tämä koskee myös Aarken suodattamaa vettä. Viranomaisten luokiteltua hanaveden jälleen turvallisesti suodatinrakeet on vaihdettava ja Purifier puhdistettava.
- Suodatettu vesi on keitettävä tarjottaessa vettä joillekin ihmisryhmille, kuten immuunipuutteisille, ja vauvanruokien valmistusta varten.
- Älä syö rakeita.
- Suodatinrakeet sisältävät hygieniasyistä pieniä määriä hopeaa, jota saattaa liueta veteen. Se on vaaratonta ja Maailman terveysjärjestön WHO:n juomavettä koskevien suositusten mukaista.
- Suodatinrakeet tulee vaihtaa neljän viikon käytön jälkeen.
- Tämä tuote vaatii säännöllistä ylläpitoa, jotta käsitellyn veden juomakelpoisuus voidaan taata ja jotta veden laatu parantuisi valmistajan ilmoittamalla tavalla.
- Jos käyttö keskeytyy, säilytä Purifieria ja suodatinpatruunaa jääkaapissa. Jos käyttö keskeytyy yli kahden päivän ajaksi, kaada vesi pois ja täytä laite uudelleen.
- Jos laitetta ei ole käytetty vähintään kahteen viikkoon, vaihda suodatinrakeet.
- Lasituote – käsiteltävä varoen.
- Pidä tuote poissa lasten ulottuvilta.
- Bakteerikasvun estämiseksi kantta tulee aina pitää oikein päin.



- Suodatinrakeiden käyttöikä riippuu niiden käyttöpaikasta, sillä veden laatu ei ole kaikkialla samanlainen. Suodatinrakeiden kapasiteetti riippuu veden kovuudesta. Mitä kovempaa vesi on, sitä nopeammin suodatinrakeet tulevat käytetyiksi loppuun.

Asiakaspalvelu

Usein kysytyjä kysymyksiä ja vianmääritys

Onko Purifierissasi jokin ongelma?
Skannaa QR-koodi tai siirry asiakaspalveluun
osoitteessa aarke.com.



Asiakaspalvelu

Jos et löydä ratkaisua vianmääritysoppaasta, ota meihin yhteyttä lähettämällä viesti osoitteeseen support@aarke.com. Vastamme arkipäivisin 24 tunnin sisällä. Viestimme englanniksi ja pohjoismaisilla kielillä. Jos tarvitset apua muilla kielillä, pyyntösi välitetään paikalliselle jälleenmyyjälle.

Лучшее качество воды.

Поздравляем вас с приобретением современного фильтра для очистки воды! Этот фильтр практически полностью состоит из нержавеющей стали и стекла. Больше никаких пластиковых элементов фильтра и кувшина — время прощаться с одноразовым и встречать долговечное. Теперь, когда мы это обозначили, продолжайте читать руководство:

ваш новый фильтр Arke Purifier очень прост в использовании, его удобно мыть, а еще он дружелюбен к окружающей среде и эстетично смотрится на кухне. Гармоничное сочетание функциональности и элегантности. В дополнение к фильтру Purifier мы предлагаем гранулы, произведенные совместно с компанией BWT, одним из крупнейших игроков в сфере технологий обработки воды. В результате вы получаете идеально отфильтрованную чистую воду, приятную на вкус и полезную для здоровья. И кувшин, который прослужит годы.

Элементы и компоненты

Элементы в комплекте

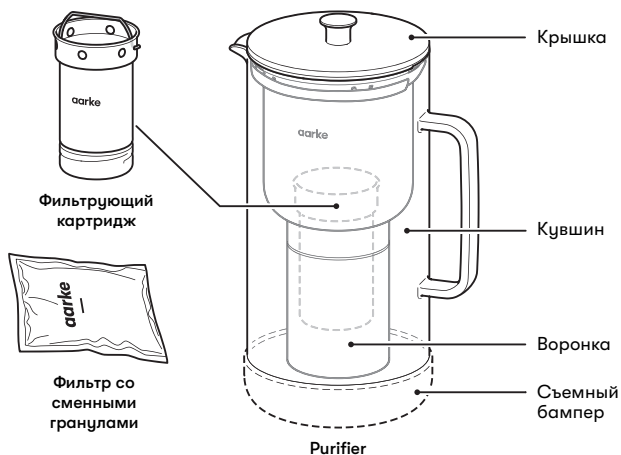

RU

Технические характеристики

Purifier

Высота	≈ 275 мм
Ø кувшина	≈ 120 мм
Вес	≈ 1 100 г
Емкость фильтра	≈ 1,18 л / 5 стаканов
Общий объем	≈ 2,4 л / 10 стаканов

Рекомендации по использованию

Вымойте Purifier перед первым использованием или при замене фильтрующих гранул. Вымойте устройство в воде с моющим средством, а затем ополосните чистой водой. Не используйте абразивные средства и жесткие губки.

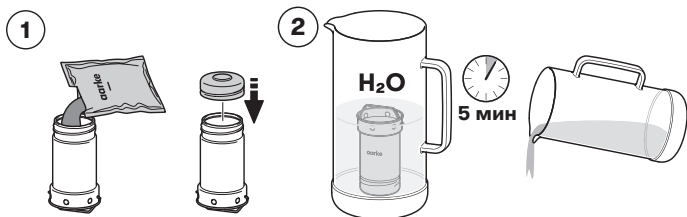

1. Наполните картридж фильтрующими гранулами. Закройте крышку фильтрующего картриджа.
2. Поместите фильтрующий картридж в водопроводную воду на 5 минут. Слейте воду.

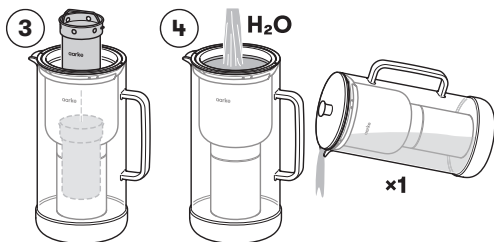

3. Поместите фильтрующий картридж в воронку.
4. Наполните воронку холодной водой из под крана. Слейте один раз. Убедитесь, что в воде не осталось гранул.

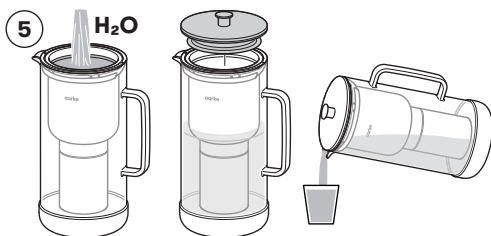

5. Наслаждайтесь чистой водой!

Утилизация и переработка

Замена гранул

Гранулы необходимо менять каждые 4 недели или каждые 120 литров воды. По достижении этих значений гранулы следует заменить. Гранулы можно утилизировать вместе с бытовым мусором. Прежде чем заполнить фильтр новыми гранулами, промойте его водой. Для обеспечения оптимального качества воды храните Purifier в холодильнике.

Напоминание о замене гранул

Гранулы необходимо менять каждые 4 недели. Чтобы отслеживать срок замены гранул, используйте напоминание на крышке фильтра. Оптимальное качество воды может быть гарантировано только при регулярной замене гранул.

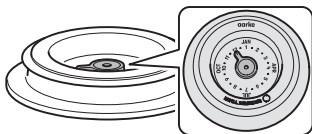

Очистка

Мойте Purifier минимум раз в неделю. Все элементы можно мыть в посудомоечной машине.

Для обеспечения 100% безопасности изделия мы рекомендуем раз в неделю кипятить фильтр из гигиенических соображений. Поместите фильтр вместе с гранулами в кипящую воду на 3 минуты. Затем дайте ему остыть. Поместите фильтрующий картридж в воронку и налейте воду. Слейте воду один раз.



Известковый налет

Известковый налет можно удалять с помощью соответствующих средств. Не используйте металлические мочалки.

Хранение сменных фильтрующих гранул

- Сменные фильтрующие гранулы необходимо хранить в оригинальной упаковке с фольгой до момента их замены. Не открывайте упаковку до использования.
- Сменные фильтрующие гранулы необходимо хранить в сухом прохладном месте и беречь от попадания прямых солнечных лучей.

Переработка

Purifier и его компоненты произведены из высококачественных материалов, которые можно перерабатывать и использовать повторно. Разделите все элементы фильтра Purifier, включая упаковку, и переработайте в соответствии с локальными требованиями.

Детальное проектирование

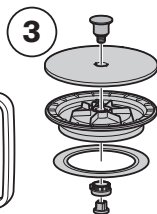
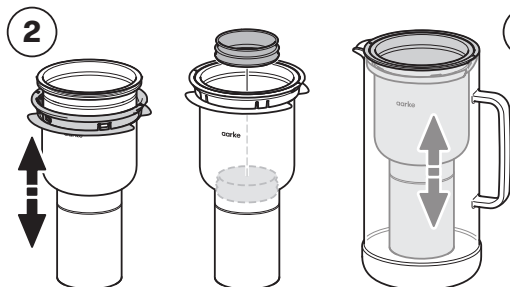
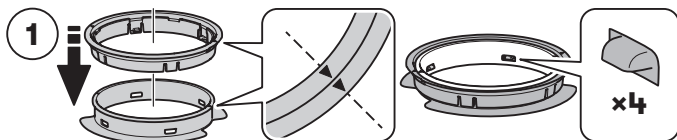

Требования к безопасности

- Использование данного продукта допустимо только с холодной водой с соблюдением требований к качеству питьевой воды.
- Фильтр не подходит для производства питьевой воды, иными словами не может быть использован для обработки загрязненной воды.
- Отфильтрованная вода не предназначена для длительного хранения. Не подвергайте фильтрованную воду воздействию прямых солнечных лучей и храните ее в сухом прохладном месте не более 24 часов. При хранении фильтрованной воды в фильтре Purifier дольше 24 часов испарение может приводить к образованию белых разводов на стенках кувшина. Белые разводы можно удалить во время мытья кувшина.
- После непрерывной фильтрации 3 литров воды необходимо сделать паузу на 15 минут.
- Для обеспечения долгосрочной работы фильтрующего картриджа не обязателен постоянный контакт картриджа с водой. Фильтрующий картридж сохраняет свою функциональность, даже если он на некоторое время извлечен из воды.
- При наличии официального требования кипятить водопроводную воду для устранения загрязнений это требование также распространяется и на воду, очищенную фильтром Aarkes. После официального оповещения о том, что водопроводная вода снова может считаться безвредной, фильтрующие гранулы необходимо заменить, а фильтр Purifier — вымыть.
- В случае употребления фильтрованной воды определенными группами людей, например, людьми со сниженным иммунитетом, а также для приготовления детского питания, фильтрованную воду необходимо дополнительно кипятить.
- Не проглатывайте фильтрующие гранулы.
- Фильтрующие гранулы содержат небольшое количество серебра в гигиенических целях, и могут выделять небольшое количество серебра в воду. Это количество безвредно и соответствует рекомендациям ВОЗ в отношении питьевой воды.
- Фильтрующие гранулы необходимо заменять после 4 недель использования.
- В целях поддержания надлежащего качества питьевой воды и обеспечения заявленных производителем улучшений изделие требует регулярного ухода.
- Если Purifier временно не используется, храните его и картридж в холодильнике. Если фильтр не используется дольше 2 дней, слейте воду и наполните фильтр снова.
- Если перерыв в использовании составил более 2 недель, замените фильтрующие гранулы.
- Изделие из стекла. Обращайтесь с осторожностью.
- Храните продукт в недоступном для детей месте.
- Для предотвращения роста бактерий. Всегда закрывайте крышкой лицевой стороной вверх.



- Срок службы фильтрующих гранул может варьироваться в зависимости от места использования, так как качество воды может различаться. Пропускная емкость фильтрующих гранул зависит от жесткости воды. Чем выше жесткость воды, тем раньше будет необходимо заменить гранулы.

Клиентская поддержка

Часто задаваемые вопросы и устранение неисправностей

Проблема с фильтром Purifier? Отсканируйте QR-код или посетите раздел поддержки на сайте aarke.com.



Клиентская поддержка

Если вопрос не удалось решить с помощью руководства по устранению неисправностей, свяжитесь с нами по адресу support@aarke.com. Мы отвечаем круглосуточно в рабочие дни и говорим на английском и скандинавских языках. Если поддержка требуется на другом языке, мы перенаправим вас к вашему местному дистрибьютору.

Poprawa jakości wody.

Właśnie zainwestowałeś(-aś) w nowoczesne rozwiązanie do filtracji wody z ujęcia, które jest prawie w całości wykonane ze szkła i stali nierdzewnej. Bez plastikowych filtrów, bez plastikowego dzbanka – czas pożegnać się z materiałami jednorazowymi i przywitać się z trwałością. Skoro udało Ci się zabrnąć tak daleko, czytaj dalej:

Twoje nowe urządzenie Aarke Purifier jest łatwe w użyciu, czyszczeniu, bardziej przyjazne dla naszej planety, a także zaprojektowano je tak, aby ozdabiało każdy stół w jadalni. Połączenie funkcjonalności z elegancją. Wraz z urządzeniem Purifier oferujemy granulki filtrujące, które produkujemy we współpracy z firmą BWT będącą jednym z przodujących na świecie dostawców technologii związanych z wodą. Przede wszystkim otrzymujesz idealnie przefiltrowaną wodę o czystym smaku i korzystnym wpływie na zdrowie. A także dzbanek filtrujący, który wytrzyma całe lata.

Elementy i podzespoły

Dołączone elementy

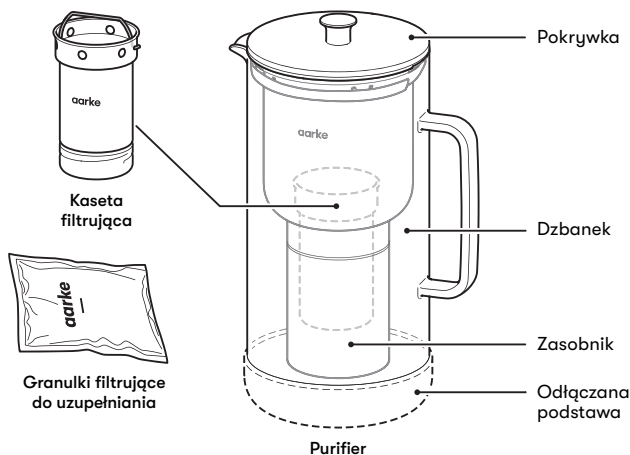

Dane techniczne

Purifier

Wysokość	≈ 275 mm
Ø dzbanka	≈ 120 mm
Waga	≈ 1100 g
Wydajność filtrowania	≈ 1,18 l / 5 filiżanek
Pojemność całkowita	≈ 2,4 l / 10 filiżanek

Sposób korzystania

Wyczyścić urządzenie Purifier przed pierwszym użyciem oraz podczas wymiany zużytych granulek. Umyć je wodą z dodatkiem łagodnego mydła i dokładnie wypłukać ciepłą wodą. Nie używać ściernych środków czyszczących ani gąbek do szorowania.

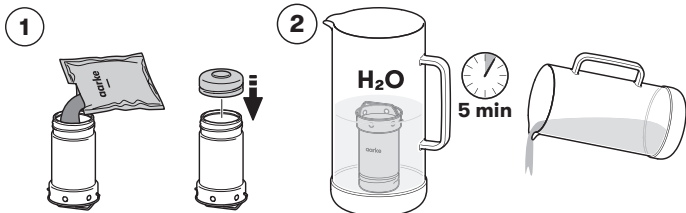

1. Wsypać granulki filtrujące do kasety filtrującej. Zamknąć pokrywkę kasety filtrującej.
2. Włożyć kasetę filtrującą na 5 minut do wody kranowej. Wylać wodę.

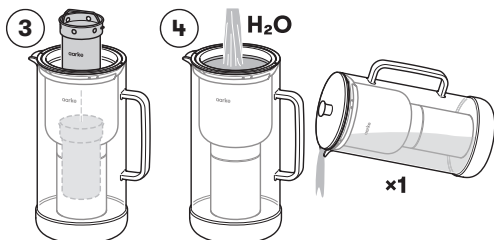

3. Włożyć kasetę filtrującą do zasobnika.
4. Wlać zimną wodę kranową do zasobnika. Wykonać jednokrotne płukanie. Upewnić się, czy w wodzie nie ma granulek.

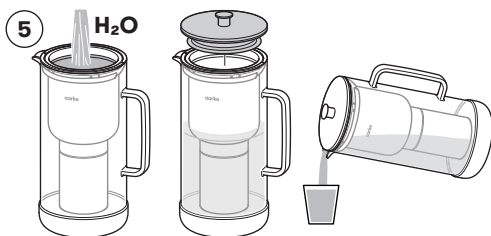

5. Smacznego!

Konserwacja i recykling

Wymiana granulek

Granulek można używać przez 4 tygodnie lub do momentu przefiltrowania 120 litrów wody. Następnie trzeba je wymienić. Granulki należy wyrzucać do odpadów komunalnych. Przed umieszczeniem nowych granulek w kasecie filtrującej należy ją umyć. Aby woda miała jak najwyższą jakość, urządzenie Purifier należy przechowywać w lodówce.

Wskaźnik uzupełniania granulek

Granulki należy wymienić po upływie 4 tygodni. Wskaźnik uzupełniania granulek w pokrywie pozwala śledzić termin ostatniej wymiany granulek. Optymalna jakość wody jest zapewniona tylko w przypadku regularnej wymiany granulek.

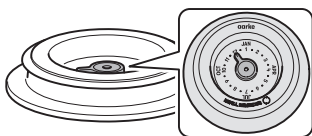

Czyszczenie

Urządzenie Purifier należy czyścić przynajmniej raz w tygodniu. Wszystkie części można myć w zmywarce.



Aby zapewnić 100% bezpieczeństwo produktu, zalecamy cotygodniowe gotowanie kasety filtrującej ze względów higienicznych. Włożyć kasetę filtrującą z granulkami na 3 minuty do wrzącej wody. Zostawić ją do ostygnięcia. Włożyć kasetę filtrującą do zasobnika i nalać do niego wody. Przeprowadzić jednokrotne płukanie.

Osadywapienne

Osadywapienne można usunąć środkami do usuwania kamienia. Nie używać wełny stalowej.

Przechowywanie granulek filtrujących do uzupełniania

- Granulki filtrujące do uzupełniania należy zawsze przechowywać w oryginalnym opakowaniu foliowym do momentu wymiany granulek. Nie otwierać tego opakowania do momentu ich użycia.
- Granulki filtrujące do uzupełniania należy przechowywać w suchym i chłodnym miejscu i nie należy wystawiać ich na bezpośrednie działanie promieni słonecznych.

Recykling

Urządzenie Purifier oraz powiązane z nim elementy zaprojektowano i wykonano z materiałów oraz podzespołów wysokiej jakości, które nadają się do recyklingu i ponownego wykorzystania. Rozdzielić części urządzenia Purifier, w tym opakowanie, i oddać je do recyklingu zgodnie z miejscowymi przepisami.

Szczegółowa konstrukcja

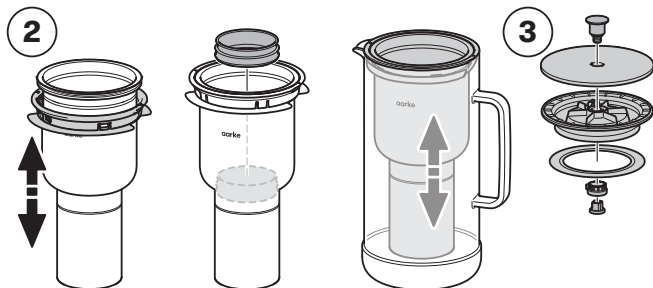
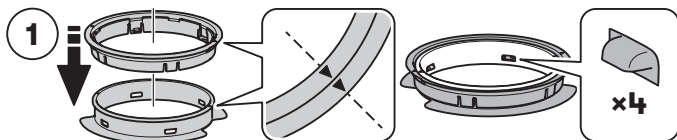

Wytyczne dotyczące bezpieczeństwa

- Produktu można używać wyłącznie z zimną wodą, która spełnia wymogi prawne dotyczące jakości wody pitnej.
- Filtr do wody nie nadaje się do wytwarzania wody pitnej, np. nie można za jego pomocą oczyszczać zanieczyszczonej wody.
- Woda filtrowana jest przeznaczona do wykorzystania w krótkim czasie. Nie można wystawiać jej na bezpośrednie działanie promieni słonecznych i należy przechowywać ją w chłodnym miejscu oraz nie dłużej niż 24 godziny. Jeśli woda filtrowana będzie przechowywana dłużej niż 24 godziny w urządzeniu Purifier, na skutek jej parowania w dzbanku mogą pojawić się białe ślady. Należy je usunąć poprzez wyczyszczenie urządzenia.
- Po ciągłym przefiltrowaniu 3 litrów wody należy zrobić 15-minutową przerwę.
- Ciągły kontakt wody z kasetą filtrującą nie jest szczególnie konieczny, aby zapewnić jej długotrwałe działanie. Kasetka filtrująca pozostaje sprawna, nawet jeśli zostanie wyciągnięta z wody na jakiś czas.
- Jeśli wprowadzone zostaną oficjalne wymagania, aby gotować wodę kranową z uwagi na jej zanieczyszczenie, to samo będzie dotyczyło wody filtrowanej w urządzeniu firmy Aarre. Gdy władze ponownie sklasyfikują wodę kranową jako nieszkodliwą, należy wymienić granulki i wyczyścić urządzenie Purifier.
- W przypadku niektórych grup, np. ludzi o ograniczonej odporności, lub w przypadku wykorzystywania wody do przyrządzania posiłków dla dzieci wodę filtrowaną należy gotować.
- Nie jeść granulek.
- Ze względów higienicznych granulki filtrujące zawierają niewielką ilość srebra, które może wydzielać się do wody. Jest ono nieszkodliwe i spełnia zalecenia dotyczące wody pitnej, wydane przez Światową Organizację Zdrowia.
- Granulki filtrujące należy wymienić po 4 tygodniach ich używania.
- Aby zagwarantować, że oczyszczona woda będzie nadawać się do picia, oraz utrzymać możliwość poprawy jej stanu wskazaną przez producenta, należy przeprowadzać regularną konserwację tego produktu.
- W przypadku przerwania korzystania z urządzenia Purifier należy schować je wraz z kasetą filtrującą do lodówki. Jeśli nie będzie ono używane przez więcej niż 2 dni, wyłączyć wodę i napełnić je ponownie.
- Jeśli urządzenie nie będzie używane przez ponad 2 tygodnie, wymienić granulki filtrujące.
- Produkt szklany, obchodzić się bezpiecznie.
- Trzymać produkt poza zasięgiem dzieci.
- Aby zapobiec rozwojowi bakterii. Zawsze kłaść pokrywkę powierzchnią czołową do góry.



- Żywotność granulek filtrujących zmienia się w zależności od miejsca, w którym są używane, ponieważ woda nie ma wszędzie takiej samej jakości. Wydajność granulek filtrujących zależy od twardości wody. Im twardsza woda, tym szybciej granulki filtrujące ulegną zużyciu.

Wsparcie klienta

Rozwiązywanie problemów i często zadawane pytania

Problem z urządzeniem Purifier? Zeskanuj kod QR lub poszukaj wsparcia na stronie aarke.com.



Wsparcie klienta

Jeśli przewodnik dotyczący rozwiązywania problemów nie pomoże w rozwiązaniu problemu, prosimy o kontakt na adres support@aarke.com. W trakcie tygodnia tygodnia udzielamy odpowiedzi w ciągu 24 godzin. Komunikujemy się w języku angielskim oraz językach skandynawskich. Aby udzielić wsparcia w innym języku, Twoja prośba zostanie przekazana do lokalnego dystrybutora.

Water beter maken.

Je hebt net geïnvesteerd in een moderne kijk op waterfiltratie, bijna helemaal gemaakt van roestvrijstaal en glas. Geen plastic filters, geen plastic kan; tijd om wegwerp de deur uit te doen en duurzaam te verwelkomen. Blijf verder lezen als je dat net hebt gedaan:

je nieuwe Aarke Purifier is gebruiksvriendelijk, eenvoudig schoon te maken, vriendelijker voor de planeet en gemaakt om elke eettafel iets extra's te geven. Een combinatie van functionaliteit en elegantie. Naast de Purifier, bieden we filterkorrels geproduceerd in samenwerking met BWT, een van de wereldwijd toonaangevende watertechnologiebedrijven. Uiteindelijk krijg je perfect gefilterd water met een zuivere smaak dat ook voordelen biedt voor je gezondheid. Een filterkan met een tijdloze uitstraling.

Onderdelen en componenten

Bijgesloten onderdelen

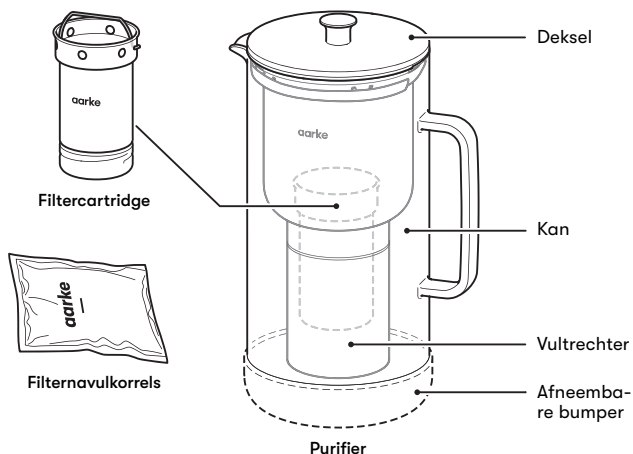

Technische specificaties

Purifier

Hoogte	≈ 275 mm
Kan Ø	≈ 120 mm
Gewicht	≈ 1100 g
Filtercapaciteit	≈ 1,18 l / 5 kopjes
Totaalvolume	≈ 2,4 l / 10 kopjes

Gebruik

Maak de Purifier schoon vóór het eerste gebruik of als de gebruikte korrels worden vervangen. Gebruik mild zeepwater en spoel zorgvuldig uit met warm water. Gebruik geen schuurmiddelen of schuursponzen.

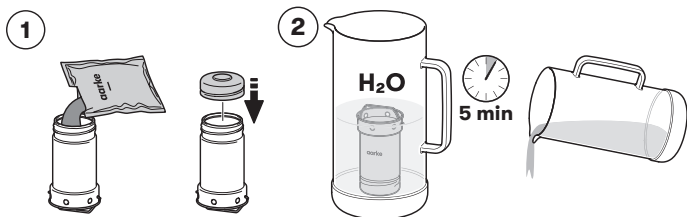

1. Voeg de filterkorrels aan de filtercartridge toe. Sluit het deksel van de filtercartridge.

2. Plaats de filtercartridge 5 minuten in kraanwater. Gooi het water weg.

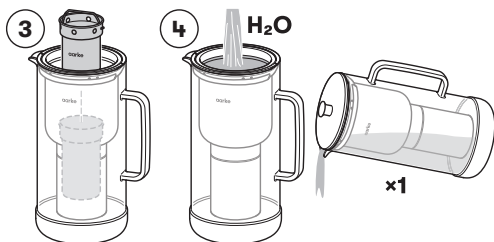

3. Plaats de filtercartridge in de vultrechter.

4. Vul de vultrechter met koud kraanwater. Spoel een keer uit. Zorg dat er geen korrels in het water terechtkomen.

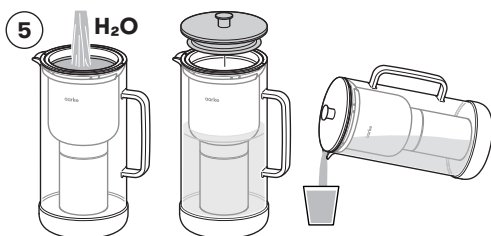

5. Geniet!

Onderhoud en recycling

De korrels vervangen

De korrels kunnen voor 4 weken of 120 liter gefilterd water worden gebruikt. Daarna moeten de korrels worden vervangen. De korrels moeten bij het huishoudelijk afval worden weggegooid. Was de filtercartridge voordat je deze vult met nieuwe korrels. Bewaar de Purifier in de koelkast voor de beste waterkwaliteit.

Herinnering voor navullen

De korrels moeten na 4 weken worden vervangen. Gebruik de herinnering voor navullen in het deksel om te zien wanneer de korrels het laatst zijn vervangen. Optimaal water kan alleen worden gegarandeerd als de korrels regelmatig worden vervangen.

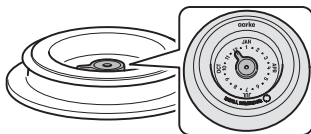

Schoonmaak

Maak de Purifier minimaal één keer per week schoon. Alle onderdelen kunnen in de vaatwasser worden gewassen.

Voor 100% productveiligheid adviseren we je om de filtercartridge om hygiënische redenen één keer per week te koken. Doe de filtercartridge, inclusief de korrels, 3 minuten in kokend water. Laat het afkoelen. Plaats de filtercartridge in de vultrechter en vul deze met water. Spoel één keer uit.



Kalkresten

Kalkresten kunnen met kalkverwijderingsmiddelen worden weggehaald. Gebruik geen staalwol.

De filternavulkorrels bewaren

- De filternavulkorrels moeten altijd in de originele verpakking worden bewaard tot het tijd is om de korrels te vervangen. Open ze niet vóór gebruik.
- De filternavulkorrels moeten op een koele, droge plaats worden bewaard en mogen niet worden blootgesteld aan direct zonlicht.

Recycling

De Purifier en de meegeleverde onderdelen zijn ontwikkeld en geproduceerd met hoogwaardige materialen en componenten die kunnen worden gerecycled en hergebruikt. Scheid de onderdelen van de Purifier, inclusief de verpakking, van elkaar en recycle ze in navolging van lokale regels.

Gedetailleerd ontwerp

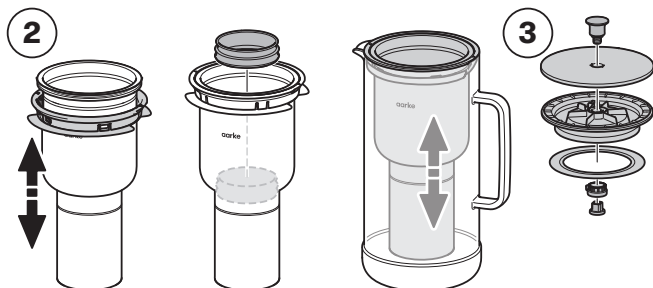
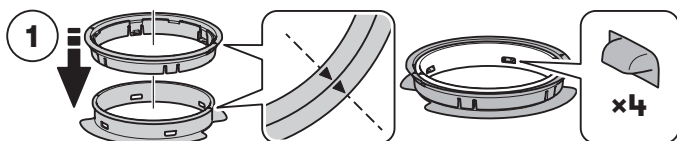

Veiligheidsrichtlijnen

- Dit product mag alleen met koud water worden gebruikt, in navolging van de wettelijke vereisten voor drinkwaterkwaliteit.
- Het waterfilter is niet geschikt voor het produceren van drinkwater, m.a.w. het filter mag niet worden gebruikt voor de behandeling van vervuild water.
- Het gefilterde water is bedoeld voor gebruik voor de korte termijn. Het mag niet worden blootgesteld aan direct zonlicht en moet op een koele plek en niet langer dan 24 uur worden bewaard. Als het gefilterde water langer dan 24 uur in de Purifier blijft zitten, kan waterverdamping zorgen voor witte markeringen in de kan. Deze kunnen worden verwijderd door de kan schoon te maken.
- Neem een pauze van 15 minuten na 3 liter continu filteren.
- Permanent watercontact met de filtercartridge is niet noodzakelijk om het langetermijngebruik van de filtercartridge te garanderen. De filtercartridge blijft goed werken, zelfs als deze al een tijd geen contact met water heeft gehad.
- Als je officieel wordt gevraagd om het kraanwater te koken vanwege vervuiling, geldt dit ook voor het gefilterde water van Aarke. Als de autoriteiten het kraanwater weer classificeren als ongevaarlijk, moeten de filterkorrels worden vervangen en de Purifier worden schoongemaakt.
- Voor bepaalde groepen, bijv. mensen met een beperkte immuniteitsbescherming, en voor het bereiden van babyvoeding, moet het water worden gekookt.
- Eet de korrels niet.
- Om hygiënische redenen bevatten de filterkorrels kleine hoeveelheden zilver die in het water terecht kunnen komen. Dit is onschadelijk en in navolging van het advies van de Wereldgezondheidsorganisatie voor drinkbaar water.
- De filterkorrels moeten na 4 weken gebruik worden vervangen.
- Om de drinkbaarheid van behandeld water te waarborgen en de verbeteringen verklaard door de producent in stand te houden, moet dit product regelmatig worden onderhouden.
- Bewaar de Purifier en de filtercartridge in de koelkast als het gebruik wordt onderbroken. In het geval de Purifier meer dan 2 dagen niet is gebruikt, verwijder het water en vul opnieuw.
- Vervang de filterkorrels als de Purifier meer dan 2 weken niet wordt gebruikt.
- Glazen product, voorzichtig mee omgaan.
- Houd het product uit de buurt van kinderen.
- Om groei van bacteriën te voorkomen. Plaats het deksel altijd met de bovenkant naar boven gericht.



Klantenservice

Veelgestelde vragen en probleemoplossing

Heb je een probleem met je Purifier? Scan de QR-code of ga voor hulp naar aarke.com.



Klantenservice

Als de probleemoplossingsrichtlijnen niet helpen, neem contact met ons op via support@aarke.com. We antwoorden doordeweeks binnen 24 uur en communiceren in Engelse en Scandinavische talen. Als je hulp nodig hebt in een andere taal, zal je aanvraag naar je lokale distributeur worden doorgestuurd.

もっとおいしい水のために。

当社の浄水器をお買上げいただき、ありがとうございます。
本浄水器は、ほとんどがステンレスとガラスでできたモダンな製品です。今こそ、プラスチック製のフィルターやピッチャーなどの使い捨て製品をやめ、耐久性のあるものを使い始める時です。それでは、続きをお読みください。

新しいAarke Purifierは、使いやすく、お手入れが簡単。地球にやさしくどんな食卓にも合うデザインで作られています。機能とエレガンスの融合です。Purifierのほか、当社は世界有数のウォーターテクノロジー企業であるBWT社との共同製造によるフィルター顆粒もご用意しています。この製品がお届けするのは、完全にろ過されたピュアな味わいの水と、健康上のメリット、そして、何年でもご愛用いただけるフィルター付きピッチャーです。

製品および各部品

内容物

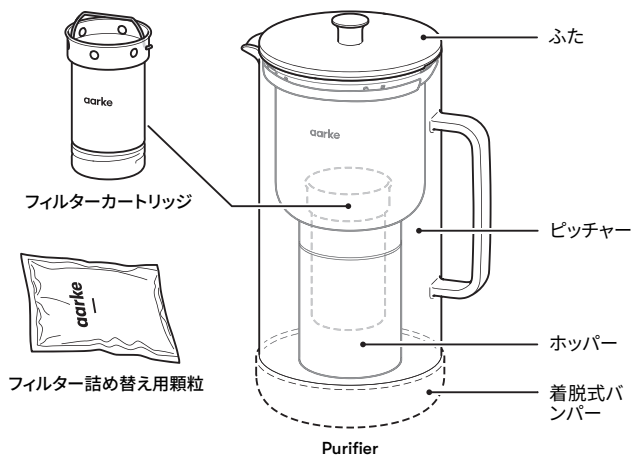

技術仕様

Purifier

高さ	約275mm
ピッチャー直径	約120mm
重量	約1100g
フィルター容量	約1.18L / 5カップ
総容量	約2.4L / 10カップ

使用方法

始めてご使用になる前、また使用済みの顆粒を交換するときは、Purifierを洗浄します。薄めた洗剤液を使用し、ぬるま湯で十分すすいでください。研磨剤入りの洗浄剤やスポンジは使用しないでください。

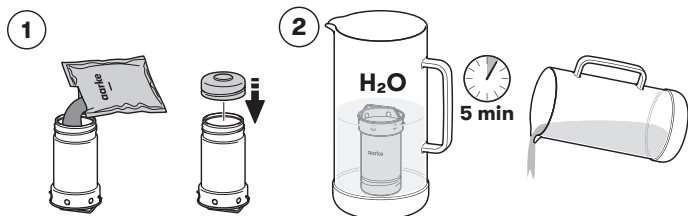

1. フィルターカートリッジにフィルター顆粒を入れます。フィルターカートリッジのふたを閉めます。
2. フィルターカートリッジを水道水に5分間浸します。水を捨てます。

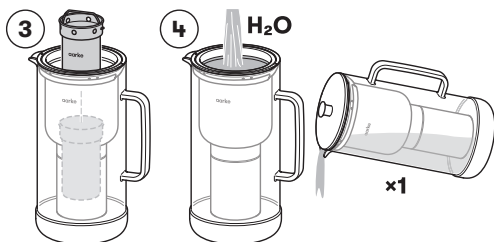

3. フィルターカートリッジをホッパーに入れます。
4. ホッパー内に冷たい水道水を入れます。一度すすぎます。水の中に顆粒が入っていないことを確認します。

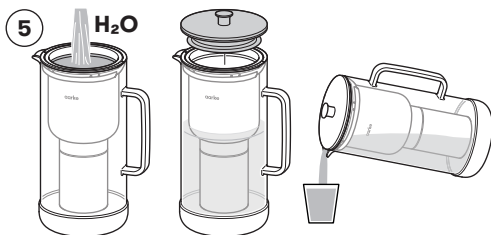

5. おいしい水をお楽しみください。

メンテナンスとリサイクル

顆粒の交換

顆粒の使用期限は4週間です。または120リットルのろ過水に使用できます。その後は、顆粒を交換してください。交換した顆粒は、家庭ゴミとして処理してください。フィルターカートリッジを洗浄してから、新しい顆粒を充填してください。水の品質をベストに保つため、Purifierは冷蔵庫に保管してください。

詰め替えリマインダー

顆粒は4週間後に交換する必要があります。ふたにある詰め替えリマインダーで、顆粒を最後に交換した時期を確認することができます。顆粒を定期的に交換しなければ、水が最適状態であることは保証されません。

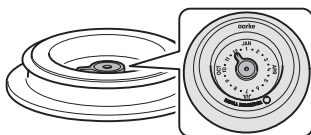

お手入れ

Purifierは、少なくとも週に1回洗浄してください。すべての部品は食器洗浄機で洗うことができます。



製品の安全性を100%確保するため、衛生上の理由からフィルターカートリッジを週に1回煮沸することをお勧めします。顆粒を含むフィルターカートリッジを沸騰したお湯に3分間入れてから、冷まします。フィルターカートリッジをホッパーに入れたら、一度すすいでください。

水アカ

水アカは、水アカ除去剤で落とせます。スチールウールは使用しないでください。

フィルター詰め替え用顆粒の保管

- 詰め替え用顆粒は、交換するまで必ず元の梱包材に入れて保管してください。使用するまで開封しないでください。
- フィルター詰め替え用顆粒は、涼しく乾燥した場所に保管し、直射日光に当てないようにしてください。

リサイクル

Purifierとその関連製品は、リサイクルや再利用が可能な高品質の素材や部品を使って設計・製造されています。Purifierの部品、ならびに包装は、分別して地域の規制に従ってリサイクルしてください。

組み立て方

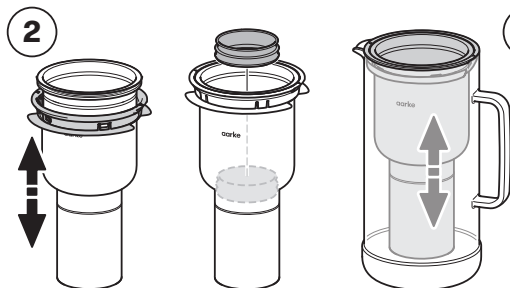
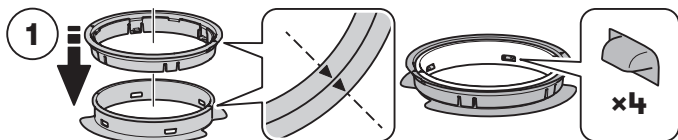

安全ガイドライン

- 本製品は、飲料水の品質に関する法的要件を満たす冷水でのみ使用できます。
- 本浄水器は飲料水の製造には適しておらず、汚染された水の処理などに使用することはできません。
- ろ過された水は、短期間で使用されることを意図しています。直射日光を避け、涼しい場所で保管し、24時間以内に消費してください。Purifierでろ過水を24時間以上保管すると、水の蒸発によってピッチャー内に白い跡がつくことがあります。このような場合は、洗浄して落としてください。
- 3リットル連続してろ過した後、15分間休止してください。
- フィルターカートリッジの長期的な機能を保証するうえで、フィルターカートリッジに恒久的に水が接触している必要はありません。フィルターカートリッジは、しばらく水に触れていなくても機能し続けます。
- 水道水の汚染を理由に沸騰させるよう公的要請があった場合、これはAarkesのろ過水にも適用されます。当局から水道水が再び無害であると定められたときは、フィルター顆粒を交換し、Purifierを洗浄してください。
- 免疫力の低い方など特定のグループ向け、または離乳食を作る場合などは、ろ過した水を沸騰させる必要があります。
- 顆粒は食べないでください。
- 衛生上の理由から、フィルター顆粒には少量の銀が含まれており、これが水に混入することがあります。これは無害であり、世界保健機関の飲料水に関する推奨事項に準拠しています。
- フィルター顆粒は、4週間の使用後に交換してください。
- 処理された水の飲みやすさを保証し、メーカーが宣言した改善点を維持するために、本製品は定期的なメンテナンスが必要です。
- Purifierとフィルターカートリッジを使用しない間は、冷蔵庫に保管してください。2日以上使用しなかった場合は、水を捨てて再充填してください。
- 2週間以上使用しなかった場合は、フィルター顆粒を交換してください。
- ガラス製品ですので、取り扱いには十分注意してください。
- お子様の手の届かないところに保管してください。
- 細菌の繁殖を防ぐために、必ずふたを上に向けて置いてください。



- 水質は地域によって異なるため、フィルター顆粒の耐用期間は使用する場所によって異なります。フィルター顆粒の効果は、水の硬度によって異なります。水の硬度が高いほど、フィルター顆粒の消耗が早くなります。

カスタマーサポート

よくあるご質問とトラブルシューティング

Purifierに問題が発生した場合は、QRコードをスキャンするか、aarke.comのサポートページをご覧ください。



カスタマーサポート

トラブルシューティングガイドで解決しない場合は、support@aarke.comまでご連絡ください。平日は24時間以内に回答します。英語ならびに北欧言語での対応となります。他の言語でのサポートをご希望の場合、お客様のリクエストは地域の代理店に転送されます。

더 깨끗한 물을 공급해 드립니다.

고객님께서 거의 순수 스테인리스 스틸과 유리로만 만들어진 현대적인 Purifier에 투자하셨습니다. 플라스틱 필터와 플라스틱 물통은 이제 그만. 일회용과는 작별하고 내구성 있는 제품을 맞이할 때입니다. 맞이할 마음의 준비를 하셨으면 계속 읽어주세요.

새로 구매하신 아르케 Purifier는 사용이 편리하고, 세척하기 쉽고, 친환경적이며 식탁에 미적 감각을 더해줍니다. 기능성과 우아함이 결합된 제품입니다. Purifier와 더불어, 세계 최고의 정수 기술 회사 중 하나인 BWT와의 협업을 통해 생산된 필터 입자를 제공합니다. 완벽하게 정수된 순수한 맛의 물을 마시며 건강한 삶을 영위하세요. 오랜 기간 사용할 수 있는 정수 물통은 덤입니다.

품목 및 부품

포함된 품목

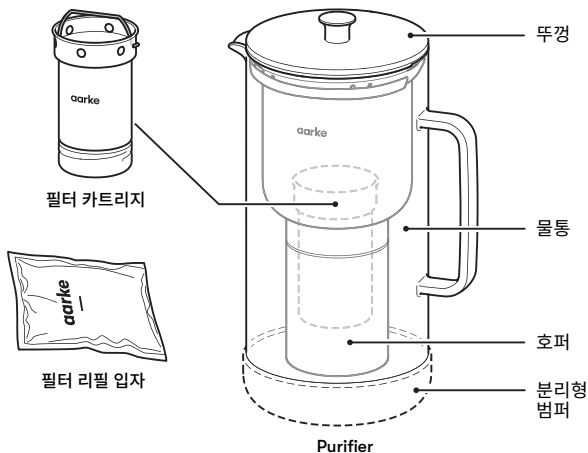

기술 사양

Purifier

높이	≈ 275mm
물통 Ø	≈ 120mm
무게	≈ 1100g
필터 용량	≈ 1.18L / 5컵
총 부피	≈ 2.4L / 10컵

사용 방법

처음 사용하기 전이나 사용한 입자를 교환할 때 Purifier를 세척하십시오. 순한 비눗물을 사용하고 온수로 깨끗이 행구십시오. 연마성 세제나 수세미를 사용하지 마십시오.

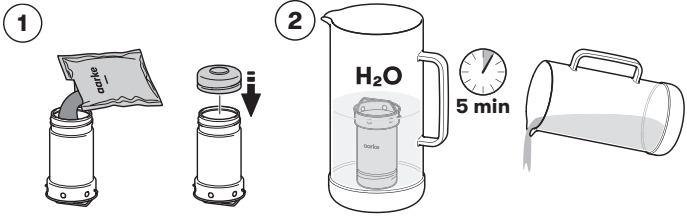

1. 필터 카트리지에 필터 입자를 충전하십시오. 필터 카트리지 뚜껑을 닫으십시오.
2. 필터 카트리지를 5분 동안 수돗물에 담가 두십시오. 물을 버리십시오.

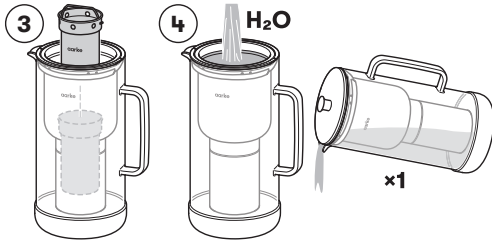

3. 필터 카트리지를 호퍼에 넣으십시오.
4. 호퍼에 차가운 수돗물을 채우십시오. 한 번 행구 내십시오. 물에 입자가 남아 있지 않도록 하십시오.

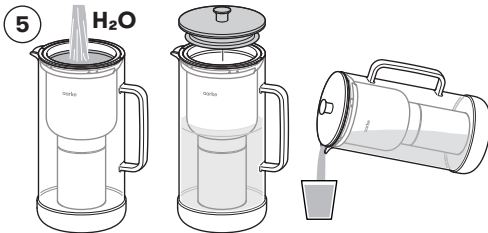

5. 깨끗한 물을 즐기시면 됩니다!

유지관리 및 재활용

입자 교환

입자 사용 가능 기간은 4주 또는 정수량 기준 120리터입니다. 그 이후에는 입자를 교체해야 합니다. 입자는 가장 쓰레기로 버려야 합니다. 필터 카트리지를 세척한 다음 새 입자를 채우십시오. 최상의 수질을 위해서는 Purifier를 냉장고 안에 보관하십시오.

리필 리마인더

입자는 4주 후에 교체해야 합니다. 뚜껑의 리필 리마인더를 사용하여 입자를 마지막으로 교체한 때가 언제인지를 잊지 않도록 하십시오. 입자를 주기적으로 교환해 줘야만 최적의 수질을 보장할 수 있습니다.

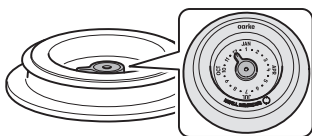

청소

Purifier를 일주일에 1회 이상 청소하십시오. 모든 부품은 식기세척기로 세척할 수 있습니다.



100%의 제품 안전을 위해서는 위생상의 이유로 필터 카트리지를 일주일에 1회 끓여 주는 것이 좋습니다. 입자를 포함해 필터 카트리지를 끓는 물에 3분 동안 담그십시오. 식히십시오. 필터 카트리지를 호퍼에 넣고 물을 채우십시오. 1회 행궤 내십시오.

석회 잔류물

석회 잔류물은 석회자국 제거제로 제거할 수 있습니다. 쇠수세미를 사용하지 마십시오.

필터 리필 입자 보관

- 필터 리필 입자는 입자를 교환해야 할 때까지는 반드시 원래 포장 호일에 보관해야 합니다. 사용 전에는 개봉하지 마십시오.
- 필터 리필 입자는 서늘하고 건조한 장소에 보관해야 하며, 직사광선에 노출해서는 안 됩니다.

재활용

Purifier와 관련 품목들은 재활용 및 재사용이 가능한 고품질 재료 및 부품으로 설계 및 제조되었습니다. 포장을 포함해 Purifier의 부품을 분리하여 현지 규정에 따라 재활용하십시오.

디테일한 설계

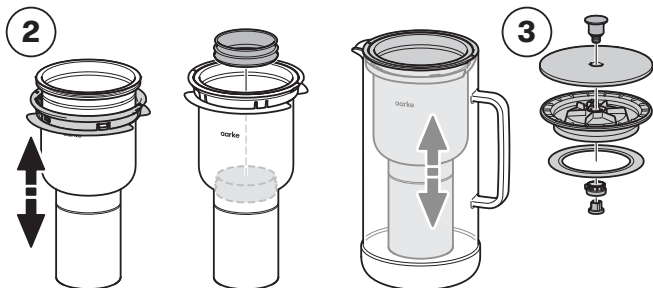
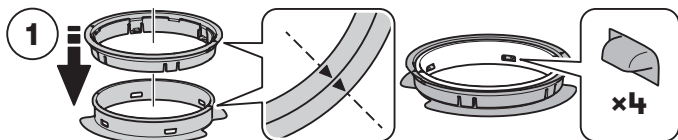

안전 지침

- 본 제품은 식수 수질에 대한 법적 요건을 충족하는 냉수에만 사용할 수 있습니다.
- 정수 필터는 식수의 생산에는 적합하지 않습니다. 예를 들어, 필터는 오염된 물의 처리에는 사용할 수 없습니다.
- 정수된 물은 단기간 내에 사용해야 합니다. 직사광선에 노출해서는 안 되며, 서늘한 장소에 보관하고 24시간 이내에 섭취해야 합니다. 정수된 물을 Purifier 안에 24시간 이상 보관해야 하는 경우 물 증발로 인해 저그에 흰색 자국이 생길 수 있습니다. 세척하여 이 자국들을 제거하십시오.
- 3리터를 연속으로 정수한 후에는 15분간 일시 중지하십시오.
- 필터 카트리지의 장기적인 작동을 보장하기 위해 필터 카트리지에 영구적으로 물이 접촉할 필요성이 특별히 있는 것은 아닙니다. 필터 카트리지는 일정 시간 동안 물과 분리해 두어도 계속 기능합니다.
- 오염으로 인해 수도물을 끓여 먹으라는 요청을 공식적으로 받은 경우, 이 사항은 아르케 Purifier 로 정수한 물에도 적용됩니다. 당국에서 수도물을 무해한 것으로 다시 분류하는 경우, 필터 입자를 교환하고 Purifier를 청소해야 합니다.
- 면역력이 떨어져 있는 사람들과 같은 특정 사용자 그룹과 이유식 조리용으로 사용하는 경우에는 정수된 물을 끓여야 합니다.

- 입자를 먹지 마십시오.
- 위생상의 이유로, 필터 입자에는 소량의 은이 함유되어 있으며 물에 흘러나올 수 있습니다. 이것은 인체에 무해하며 세계보건기구 (WHO)의 식수 권장사항에도 적합합니다.
- 필터 입자는 4주 사용 후 교체해야 합니다.
- 처리된 물의 식수 이용 가능성을 보장하고 제조업체가 신중한 개선 사항을 유지하기 위해, 이 제품에는 주기적인 유지관리가 필요합니다.
- 사용을 일시 중단하는 경우, Purifier 와 필터 카트리지를 냉장고에 보관하십시오. 사용 일시 중단 기간이 2일을 초과하는 경우, 물을 버리고 다시 채우십시오.
- 사용 중단 기간이 2주를 초과한 후에는 필터 입자를 교체하십시오.
- 유리 제품이므로 취급에 주의하십시오.



제품을 아동의 손이 닿지

않는 곳에 보관하십시오.

- 박테리아 번식을 방지하기 위해 항상 뚜껑을 위로 향하게 두십시오.
- 다양한 지역의 수질 차이로 인해 필터 입자의 사용 수명은 사용 지역에 따라 달라집니다. 필터 입자의 처리 능력은 물의 세기에 따라 달라집니다. 물의 세기가 높을수록, 필터 입자의 사용 수명이 빨리 소진됩니다.

고객 지원

FAQ 및 문제 해결

Purifier에 문제가 있나요? QR 코드를 스캔하시거나 aarke.com의 지원 페이지로 이동하십시오.



고객 지원

문제 해결 안내서를 사용해도 문제가 해결되지 않는 경우, support@aarke.com으로 당사에 문의해 주십시오. 평일 24시간 이내에 답변을 드리며 영어와 북유럽 언어로 상담하실 수 있습니다. 다른 언어로 지원이 필요하신 경우, 귀하의 요청을 현지 대리점으로 전달합니다.

改善水质。

您刚刚购买了时尚的便携式水过滤装置，它几乎完全使用不锈钢和玻璃制成。没有塑料过滤器，没有塑料水壶，现在正是抛弃一次性用品并转而使用耐用品的时候。既然您是这样想的，请继续阅读：

您的新 Aarke Purifier 易于使用，易于清洁，更加环保，专为提升餐桌的格调而设计。它功能可靠，外形美观。除了 Purifier，我们还提供与全球顶尖的水处理技术公司之一 BWT 合作生产的过滤颗粒。总而言之，您将享用到完美过滤、味道纯正的水，并保持健康。我们还提供能长时间使用的过滤水壶。

物品与组件

所含物品

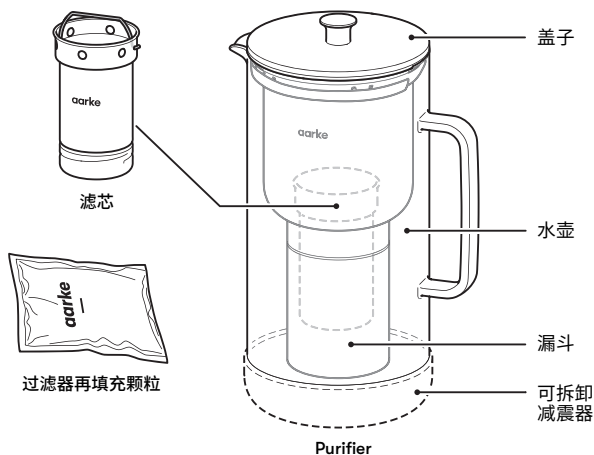

技术规格

Purifier

高度	≈ 275 mm
水壶 Ø	≈ 120 mm
重量	≈ 1100 g
过滤器容量	≈ 1.18 L/5 杯
总容量	≈ 2.4 L/10 杯

使用方法

在第一次使用之前或更换用过的颗粒时清洁 Purifier。请使用温和的肥皂水清洁，并用温水彻底冲洗。请勿使用研磨性清洁剂或擦洗海绵。

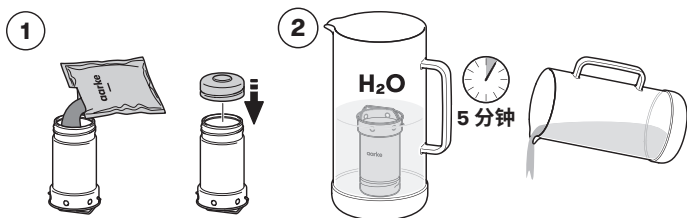

1. 将过滤颗粒添加到滤芯中。盖上滤芯的盖子。
2. 将滤芯置于自来水中浸泡 5 分钟。将水倒掉。

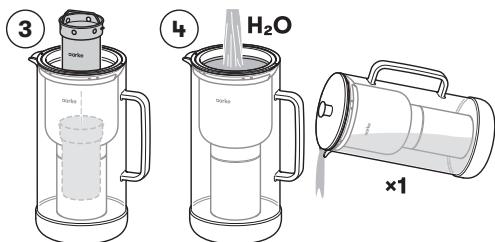

3. 将滤芯置于漏斗中。
4. 在漏斗中装满冷自来水。冲洗一次。确保水中没有颗粒。

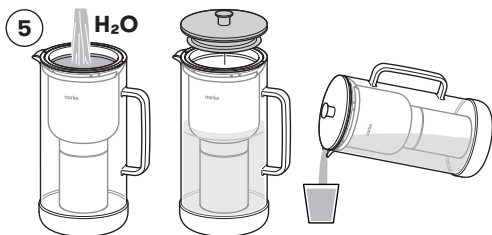

5. 现在可以享用了！

维护与回收

更换颗粒

颗粒可使用 4 周，或用于产生 120 升过滤后的水。此后要更换颗粒。应将颗粒弃置于生活垃圾中。请先清洗滤芯，然后再向其中添加新颗粒。若要获得最佳水质，请将 Purifier 存放在冰箱中。

再填充提醒器

使用 4 周后必须更换颗粒。请使用盖子内的再填充提醒器记录上次更换颗粒的时间。只有定期更换颗粒，才能保证最佳水质。

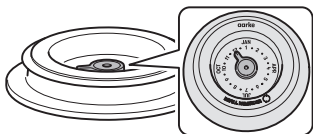

清洁

请每周至少清洁一次 Purifier。可以在洗碗机中清洗所有部件。

为了确保 100% 的产品安全，出于卫生考虑，我们建议您每周煮沸滤芯一次。将滤芯（包括颗粒）置于沸水中煮 3 分钟。然后使其冷却。将滤芯放入漏斗内，注满水。冲洗一次。



水垢残留物

可以使用水垢清除剂去除水垢残留物。请勿使用钢丝棉。

存放过滤器再填充颗粒

- 在更换颗粒之前，应始终将过滤器再填充颗粒保留在最初的包装箔中。直到使用时再打开。
- 过滤器再填充颗粒应存放在阴凉、干燥处，不能受阳光直射。

回收

Purifier 及其相关物品的设计与制造采用能回收和再利用的高质量材料与组件。请分离 Purifier 的部件（包括包装），并根据当地法规进行回收。

详细设计

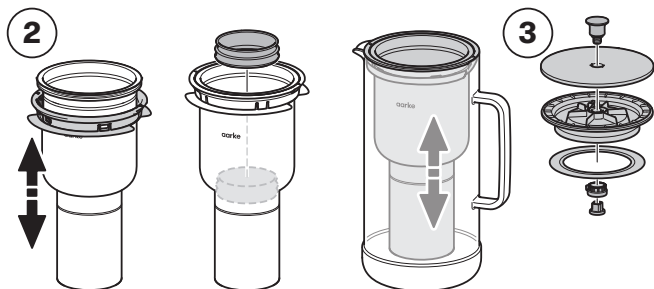
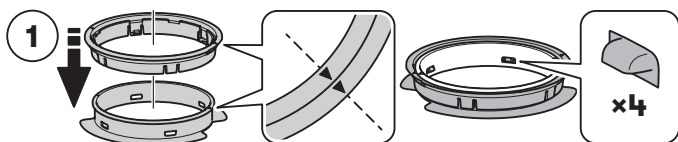

安全指导原则

- 本产品只能使用符合饮用水水质法律要求的冷水。
- 水过滤器不适用于生产饮用水,例如过滤器不能用于处理遭污染的水。
- 过滤后的水供短期使用。不可受阳光直射,应存放在阴凉处,最长不超过 24 小时。若过滤后的水保留在 Purifier 中超过 24 小时,水的蒸发可能导致水壶中出现白色痕迹。请通过清洁去除这些痕迹。
- 连续过滤 3 升水后,请暂停 15 分钟。
- 不需要为了保证滤芯长期发挥作用而特意使水与滤芯永久接触。即使从水中取出一段时间,滤芯仍能继续发挥作用。
- 若官方机构因污染而要求您将自来水煮沸,这适用于 Aarke 过滤后的水。在官方机构将自来水再次归类为无害水后,必须更换过滤颗粒,并清洁 Purifier。
- 对于某些群体(例如免疫功能有限的人和准备婴儿食品的人),应将过滤后的水煮沸。
- 请勿食用颗粒。
- 出于卫生原因,过滤颗粒中含有少量的可以释放到水中的银。该物质无害,并且符合世界卫生组织对饮用水的建议。
- 使用 4 周后应更换过滤颗粒。
- 为了保证处理过的水具有可饮用性,并保持制造商所声明的改进,本产品需要定期维护。
- 若使用中断,请将 Purifier 和滤芯放在冰箱内。若中断使用超过 2 天,应将水倒出,然后重新注满。
- 在停用超过 2 周后,请更换过滤颗粒。
- 本产品是玻璃制品,请小心轻放。
- 请将本产品放在儿童接触不到的地方。
- 为防止细菌生长,请始终将盖子朝上放置。



- 过滤颗粒的使用寿命视使用地点而异,因为各地的水质不同。过滤颗粒的净化能力取决于水的硬度。水的硬度越高,过滤颗粒就越早耗尽。

客户支持

常见问题与故障排除

您的 Purifier 有问题吗? 请扫描二维码或访问 aarke.com 寻求支持。



客户支持

若故障排除指南无助于解决问题, 请通过 support@aarke.com 联系我们。我们会在 24 小时内 (周中) 回复, 会使用英语和挪威语进行交流。如需其他语言的支持, 我们会向您当地的分销商转发您的请求。

دعم العملاء



الأسئلة الشائعة واستكشاف الأخطاء وإصلاحها

هل تواجه مشكلة في استخدام Purifier؟ امسح رمز الاستجابة السريعة ضوئيًا أو انتقل إلى فريق الدعم على aarke.com.

دعم العملاء

إذا لم يساعد دليل استكشاف الأخطاء وإصلاحها، فيُرجى التواصل معنا على support@aarke.com سنجيب على استفسارك في غضون 24 ساعة خلال الأسبوع وتواصل باللغة الإنجليزية ولغات دول الشمال. للحصول على الدعم بلغات أخرى، سيتم إعادة توجيه طلبك إلى الموزع المحلي.

التصميم التفصيلي

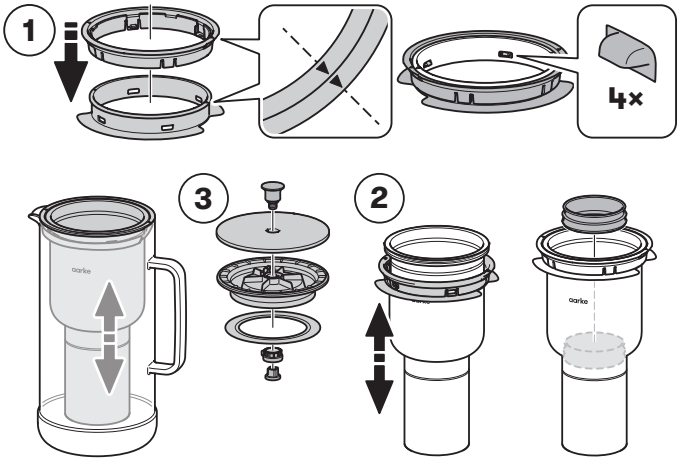

إرشادات السلامة

- لا يجوز استخدام هذا الجهاز إلا مع الماء البارد الذي يفي بالمتطلبات القانونية المتعلقة بجودة مياه الشرب.
 - مرشح المياه غير مناسب لإنتاج مياه الشرب، فمثلاً لا يجوز استخدام المرشح لمعالجة المياه الملوثة.
 - الماء المُنقى مخصص للاستخدام على المدى القصير، ولا يجوز تعريضه لأشعة الشمس المباشرة، بل يجب تخزينه في مكان بارد بشرط ألا تزيد مدته عن 24 ساعة. إذا تم الاحتفاظ بالماء المُنقى لمدة تزيد عن 24 ساعة في Purifier، فقد يتسبب تبخر الماء في ظهور علامات بيضاء في الإبريق. ويجب إزالتها خلال التنظيف.
 - بعد ترشيح 3 لترات بشكل مستمر، توقف عن الاستخدام لمدة 15 دقيقة.
 - اتصال المياه الدائم إلى خرطوشة الترشيح ليس ضروريًا بشكل خاص لضمان التشغيل طويل الأجل لخرطوشة الترشيح. تستمر خرطوشة الترشيح في العمل، حتى لو تم إخراجها من الماء لبعض الوقت.
 - إذا طلب منك رسميًا غلي مياه الصنبور بسبب التلوث، فهذا ينطبق أيضًا على الماء المُنقى باستخدام جهاز Aarkes. عندما تصنّف السلطات مياه الصنبور مرةً أخرى على أنها غير ضارة، فيجب تغيير حبيبات الترشيح وتنظيف Purifier.
 - بالنسبة لفئات معينة، مثل الأشخاص الذين يعانون من ضعف جهاز المناعة وإعداد أغذية الأطفال، يجب غلي الماء المُنقى.
 - تجنب تناول حبيبات الترشيح.
 - لأسباب صحية، تحتوي حبيبات الترشيح
- على كميات صغيرة من الفضة التي يمكن إطلاقها في الماء. وهذه المادة غير ضارة وتمثل لتوصيات منظمة الصحة العالمية بشأن مياه الشرب.
- يجب استبدال حبيبات الترشيح بعد 4 أسابيع من الاستخدام.
 - من أجل ضمان قابلية شرب المياه المعالجة والحفاظ على التحسينات كما أعلنتها الشركة المصنّعة، يتطلب هذا الجهاز الصيانة بانتظام.
 - إذا كنت تستخدم الجهاز على فترات متقطعة، فاحفظ Purifier وخرطوشة الترشيح في التلاجة. وفي حالة عدم استخدام الجهاز لأكثر من يومين، صب الماء وأعد ملاءه.
 - استبدل حبيبات الترشيح في حال عدم استخدام الجهاز لأكثر من أسبوعين.
 - الجهاز يحتوي على زجاج، تعامل معه بعناية.
 - احفظ الجهاز بعيدًا عن متناول أيدي الأطفال.
 - لمنع نمو البكتيريا. ضع الغطاء موجهًا لأعلى دائمًا.
-
- تختلف فترة استعمال حبيبات الترشيح وفقًا للموقع الذي يتم فيه استخدام الجهاز، حيث إن جودة الماء ليست واحدة في كل مكان. تعتمد قدرة حبيبات الترشيح على صلاحية الماء. كلما كان الماء أكثر صلاحيةً، زاد استنفاد حبيبات الترشيح بشكل أكبر.

الصيانة وإعادة التدوير

تغيير الحبيبات

يمكن استخدام الحبيبات لمدة 4 أسابيع أو 120 لترًا من الماء المنقى. بعد ذلك يجب استبدال الحبيبات. يجب التخلص من الحبيبات المستخدمة في النفايات المنزلية. اغسل خرطوشة الترشيح قبل ملئها بحبيبات جديدة. للحصول على أفضل جودة للمياه، خزّن Purifier في التلاجة.

التذكير بإعادة التعبئة

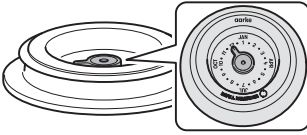

يجب استبدال حبيبات الترشيح بعد 4 أسابيع. استخدم تذكير إعادة التعبئة الموجود في الغطاء لتتبع آخر مرة تم فيها استبدال الحبيبات. لا يضمن الحصول على ماء بجودة فائقة إلا إذا تم تغيير الحبيبات بانتظام.

التنظيف

نظّف Purifier مرة واحدة في الأسبوع على الأقل. ويمكن غسل جميع الأجزاء في غسالة الأطباق.



من أجل سلامة المنتج الكاملة، نوصيك بغلي خرطوشة الترشيح مرة واحدة في الأسبوع لأسباب صحية. ضع خرطوشة الترشيح، بما في ذلك الحبيبات، في الماء المغلي لمدة 3 دقائق. وانتظر حتى يبردا، ثم ضع خرطوشة الترشيح في القمع وأملأه بالماء. واشطفه مرة واحدة.

بقايا الجير

يمكن إزالة بقايا الجير باستخدام عوامل إزالة الترسبات الكلسية. وتجنب استخدام الألياف السلكية.

تخزين حبيبات إعادة تعبئة المرشح

- يجب دائمًا الاحتفاظ بحبيبات إعادة تعبئة المرشح في العبوة الأصلية حتى يتم تغيير الحبيبات. وتجنب فتح العبوة قبل الاستخدام.
- يجب تخزين حبيبات إعادة تعبئة المرشح في مكان بارد وجاف، ولا يجب تعريضها لأشعة الشمس المباشرة.

إعادة التدوير

صُمم وصُنع Purifier والأجزاء ذات الصلة من مواد ومكونات عالية الجودة يمكن إعادة تدويرها وإعادة استخدامها. أفضل أجزاء Purifier، بما في ذلك العبوة، وأعد تدويرها وفقًا للوائح المحلية.

تحسين جودة المياه.

لقد اشتريت للتوّ جهاز حديث لترشيح المياه مصنوع بالكامل تقريبًا من الفولاذ المقاوم للصدأ والزجاج. الجهاز لا يحتوى على مرشحات بلاستيكية، ولا إبريق بلاستيك - حان الوقت لنقول وداعًا للمواد التي يمكن التخلص منها ومرحّبًا بالمواد شديدة التحمل. الآن وبعد أن فعلت ذلك، الرجاء متابعة القراءة:

إن جهاز تنقية المياه الجديد Aarke Purifier سهل الاستخدام، وسهل التنظيف، وأكثر ملاءمةً لكوكينا، ومصمم لارتقاء بأي مائدة طعام. فالجهاز يجمع بين الأداء الفائق والأناقة. إلى جانب Purifier، نقدم حبيبات الترشيح المنتجة بالتعاون مع BWT، إحدى الشركات العالمية الرائدة في مجال تكنولوجيا المياه. وعلى العموم، سوف تستمتع بمياه تم ترشيحها بكفاءة ونقية المذاق للغاية، فضلًا عن الفوائد الصحية الأخرى. هذا بالإضافة إلى إبريق بمرشح سيدوم معك سنواتٍ طويلة.

الأجزاء والمكونات

الأجزاء المتضمنة

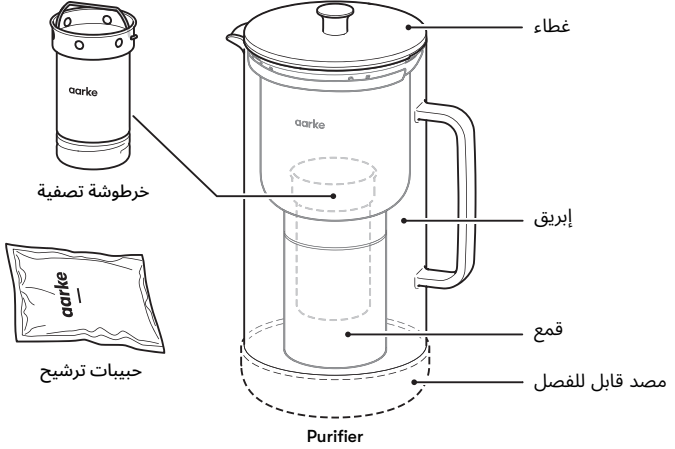

المواصفات الفنية

جهاز تنقية المياه

الارتفاع	≈ 275 مم
الإبريق Ø	≈ 120 مم
الوزن	≈ 1100 جم
سعة المرشح	≈ 1.18 لتر / 5 أكواب
الحجم الإجمالي	≈ 2.4 لتر / 10 أكواب

Aarke AB
Östgötagatan 100
116 64 Stockholm, Sweden

aarke.com/support
aarke.com