



REF31BMFIX

31 inch bottom mount freestanding refrigerator with automatic icemaker

USER'S OPERATION MANUAL

Before operating this unit, please read this manual thoroughly, and retain for future reference



English

Thank you for choosing Bertazzoni. We are sure you will find your new refrigerator a pleasure to use. Before you use the appliance, we recommend that you read through these instructions carefully, which provide important details regarding installation and use. Please keep a copy for future reference.

Contents

Important safety instructions.....	2	Cleaning and care.....	19
Refrigerator Overview.....	5	Helpful hints and tips.....	20
Installing your new appliance.....	6	Troubleshooting.....	21
Display controls.....	15	Disposal of the appliance.....	24
Using your refrigerator.....	18	Warranty statement	25

Important Safety Instructions



Read and follow all safety messages. Save these instructions.

This safety alert symbol will help you understand situations and hazards that may cause injury or death.

WARNING

The WARNING alert means a potentially hazardous situation. Serious injury or death may occur if not avoided.

DANGER

The DANGER alert means an imminently hazardous situation. Serious injury or death may occur if not avoided.

CAUTION

The CAUTION alert means a potentially hazardous situation. Moderate or minor injury may occur if not avoided.

WARNING

1. Connect to drinkable water supply only.
2. Please ensure that everyone using this appliance is familiar with its operations and safety features. This appliance is not intended for use by persons (including children) with reduced physical, sensory or

mental capabilities, unless supervised or properly instructed.

3. This appliance is intended to be used in residential households and similar domestic applications.

4. Keep explosive and flammable substances away from unit. Do not store similar products in the refrigerator.

5. Disconnect power before servicing or installing an Ice Maker.

6. Use nonflammable cleaner.

7. Use 2 or more people to remove old unit and for installation of the new unit .

8. Do not use mechanical devices or other means to accelerate the defrosting process, other than those recommended by the manufacturer.

9. Do not damage the refrigerant circuit.

10. Do not use electrical appliances inside the food storage compartments of the appliance, unless they are of the type recommended by the manufacturer.

11. The instructions include the following wording regarding the use of extension cords:

- Do not use an extension cord or ungrounded (two prong) adapters.
- If the supply cord is damaged, it must be replaced by the manufacturer, its service agent or similarly qualified persons in

order to avoid a hazard.

12. Keep ventilation openings, in the appliance enclosure or in the built-in structure, clear of obstructions.

DANGER

To avoid the risks that are always present when using an electric appliance, it is recommended that you pay attention to the instructions about electricity below.

1. The appliance requires single phase 115V/60Hz power supply. It has a power cord that has a 3-prong grounding plug that minimizes the possibility of electrical shock. This appliance must be grounded. Do not remove grounding prong or modify the power plug.

2. The unit should be plugged into a dedicated electrical outlet that meets all current standards and requirements. Do not plug anything else into the same outlet and ensure the appliance is the only thing plugged into the entire circuit. It should have its own dedicated breaker. Otherwise, this may overload the circuit and cause a fire.

3. The power plug must be accessible when the appliance is installed.

4. The appliance should not be turn off with a switch or other device.

5. Make sure that the plug is not pinched or damaged. Otherwise, it may cause short circuit, electric shock, overheating and could become a potential fire hazard

6. Do not insert the power plug if the socket is loose, there is a risk of electric shock or fire.

7. Switch off the appliance and disconnect it from the main power before it is cleaned or moved.

8. Never unplug the appliance by pulling on the electrical cord. Always grip the plug firmly and pull straight out from the socket to prevent damaging the power cord.

9. Do not operate the appliance without the cover over interior lighting.

10. Any electrical component must be replaced or repaired by a qualified electrician or authorized service engineer. Only genuine replacement parts should be used.

11. To avoid eye injury, do not look directly into the LED light located in the refrigerator compartment. If it is not functioning correctly, consult a qualified, registered electrician or replace it in accordance with the "cleaning and care" chapter.

12. The refrigerant isobutane (R600a) is contained within the refrigerant circuit of the appliance. During transportation and installation of the appliance, ensure that none of the components of the refrigerant circuit becomes damaged. The refrigerant (R600a) is flammable.

13. Risk of child entrapment. Before you throw away your old appliance:

- Take off the doors
- Leave the shelves in place so that children may not easily climb inside.

CAUTION

1. Do not store products which contain flammable propellants (e.g. spray cans) or explosive substances in the appliances.

2. Avoid open flames (candles, lamps etc.) and sources of ignition.

3. Thoroughly ventilate the room in which the appliance is situated.

4. For appliances with TYPE Y ATTACHMENT, the instructions shall contain the substance of the following.

5. Unpack and check through the appliance. Should any damage be evident, do not plug in the appliance but contact the shop immediately from which you purchased it. Keep all packing materials in this case.

6. We recommend that you wait for 4 hours before connecting the appliance to allow the refrigerant to flow back into the compressor.

General safety and daily use

It is important to use your appliance safely. We recommend that you follow the guidelines below.

- We recommend that you keep this user's manual with the appliance for future reference.
- This appliance is intended to be used in households and other non-commercial, domestic applications.
- Children should always be supervised when using the appliance to ensure proper and safe usage.
- Store any food in accordance with the storage instructions from the manufacturer.
- Do not try to repair the appliance yourself. It is dangerous to alter the specifications or modify this product in any way. Any damage to the power cord may cause a short circuit, fire or electric shock.

- Do not place excess food directly against the air outlet on the rear wall of both the refrigerator and freezer compartment, as it affects sufficient air circulation.

- Do not place hot items near the plastic components of this appliance.

- Frozen food must not be refrozen once it has been thawed out.

- Do not store bottled or canned drinks (especially carbonated drinks) in the freezer compartment. Bottles and cans may explode.

- Use caution consuming popsicles or ice cubes straight from the freezer as this can cause freezer burn to the mouth and lips.

Safety for children and Individuals with health issues/disabilities

- Keep all packaging away from children to avoid risk of suffocation.

- Protect children from being scalded by touching the compressor at the rear bottom of appliance

- Do not place items on top of the appliance as this could cause injury should they fall off.

- Never allow children to play with the appliance by hanging or standing over or on the doors, racks, shelves and drawers etc.

CALIFORNIA PROPOSITION 65

 **WARNING:** Cancer and Reproductive Harm –www.P65Warnings.ca.gov.

 **ADVERTENCIA:** Cáncer y Daño Reproductivo –www.P65Warnings.ca.gov.

 **AVERTISSEMENT:** Cancer et Troubles de l'appareil reproducteur

– www.P65Warnings.ca.gov.

Refrigerator Overview



- | | | | |
|-----------------|---------------------------|--------------------|--------------------|
| 1 Control panel | 7 Crisper | 13 Wheel | 19 Little door bin |
| 2 Cabinet | 8 Automatic ice maker | 14 Freezer Door | 20 Fridge Door |
| 3 Door switch | 9 Upper freezer drawer | 15 Freezer Gasket | 21 Fridge Gasket |
| 4 Glass shelf | 10 Middle freezer drawer | 16 Handle | 22 Switch |
| 5 Wind Chanel | 11 Lower freezer drawer | 17 Low door bin | |
| 6 Crisper Cover | 12 Adjustable bottom foot | 18 Middle door bin | |

Note!

- Layout may vary from model to model.
- To obtain the best energy efficiency from this product, please place all shelves, drawers and baskets on their original position as per the illustration above.

Installing Your New Appliance

Before using the appliance for the first time, Please take note of the following important points.

WARNING

For proper installation, this refrigerator must be placed on a level surface of hard material that is the same height as the rest of the flooring. This surface should be strong enough to support a fully loaded refrigerator.

The rollers, which are not castors/swiveling wheels, should be only used for forward or backward movement. Moving the refrigerator sideways may damage your floor and the rollers.

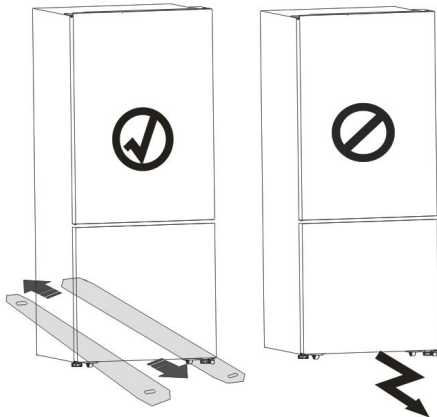

Ventilation of appliance



In order to improve efficiency of the cooling system and save energy, it is necessary to maintain proper ventilation around the appliance. For this reason, enough clear space should be available around the refrigerator.

Suggestion:

It is advisable for there to be at least 2 inches of clearance from the back of the fridge to the wall, at least 3/8 inches of clearance from its top, at least 3/8 inches from its side to the wall and a clear space in front to allow the refrigerator doors to

open 130°. As shown in following diagrams.

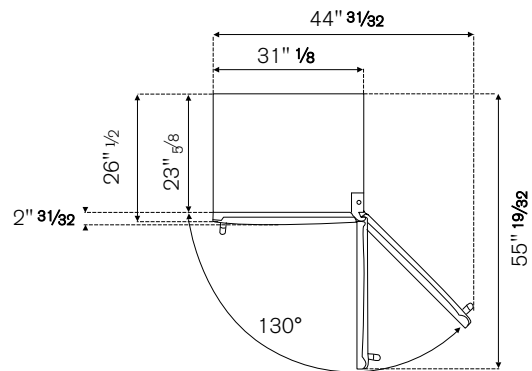
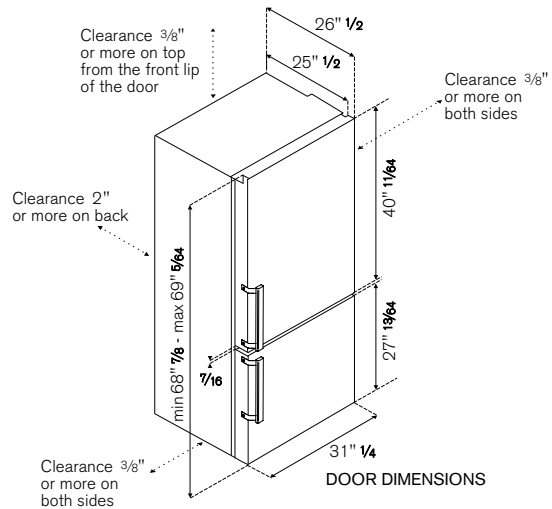

Note:

- Place your appliance in a dry place to avoid moisture.
- Keep the appliance out of direct sunlight, rain or frost. Position the appliance away from heat sources such as stoves, fire or heaters.

Leveling of appliance

- For enough leveling and air circulating in the lower rear section of the appliance, the bottom feet may need to be adjusted. You can adjust them manually or by using a suitable tool.
- To allow the doors to self-close, tilt the top backwards by 3/8 – 5/8 inch (10mm~15mm).

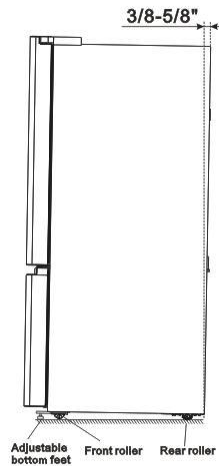

Reversing the door

The side at which the door opens can be changed, from the right side (as supplied) to the left side if required.

Warning! When reversing the door, the appliance must not be connected to the mains. Make sure that the plug is removed from the mains socket.

Additional parts (in the plastic bag)	
Allen Wrench(4mm)	
Left Hinge Z320314	Left Hinge Cover Z320316
Right Screw Cover Z320313	Left Middle Hinge Z320344
Left Stop Block*2 Z320365	Left Door Stopper*2 Z320363

Note: If required, the refrigerator may be positioned on its back in order to gain access to the base, it should be rested on

soft foam packaging or similar material to avoid damaging the backboard of the refrigerator. To reverse the door, the following steps are recommended.

1. Stand the refrigerator upright. Open the door to **remove** all door racks (to avoid damage) and then close the door.

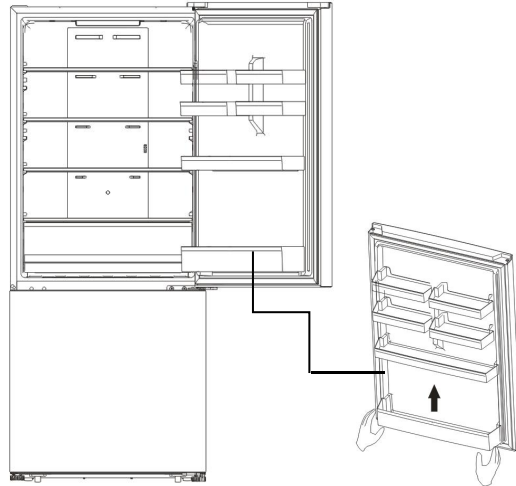

Caution!

slightly squeeze the door rack from two sides towards the center and inside of the door rack, then move it upward when taking out the upper rack and lower rack.

2. Remove right upper hinge cover ① on top of the cabinet. Remove the 3 screws ② used for fixing the right upper hinge part (see picture below) and dismantle the upper hinge parts ③.

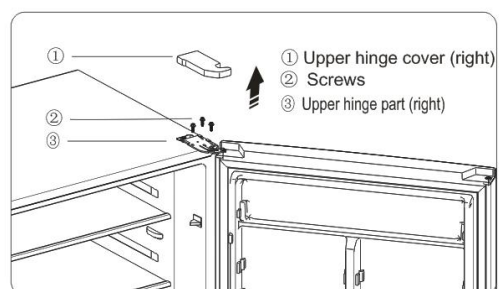
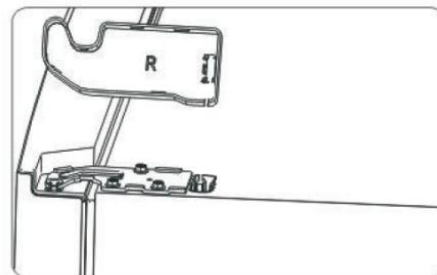

3. Remove screw cover from the left-front corner of cabinet with flat head screwdriver and install screw cover-right to the right front corner. Put the upper hinge cover(right) and upper hinge part (right) into the plastic bag.

4. Remove the upper door from the middle hinge by carefully lifting the door straight up.

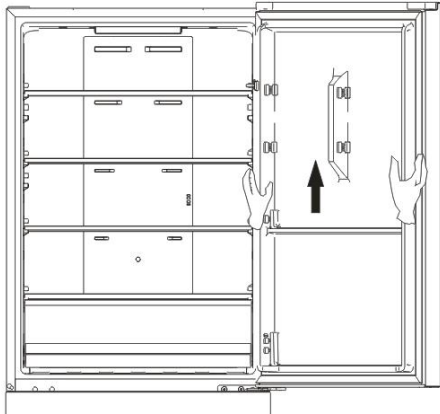

5. Place the upper door on a smooth surface with its panel upwards. Loosen screw ③ and take down part ② and part ①, Install replacement door stopper-left provided (in the plastic bag attached) and left stop block to the left side with screw ③. Conserve part ① and ② with the appliance for future reference.

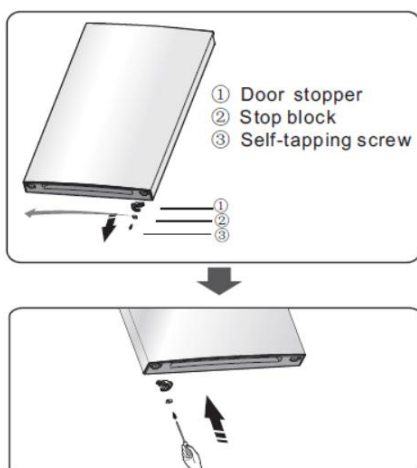

6. Use the Allen wrench(provided in the plastic bag) to loosen screws used to fix the right middle hinge and remove right middle hinge. Then remove the lower

door.

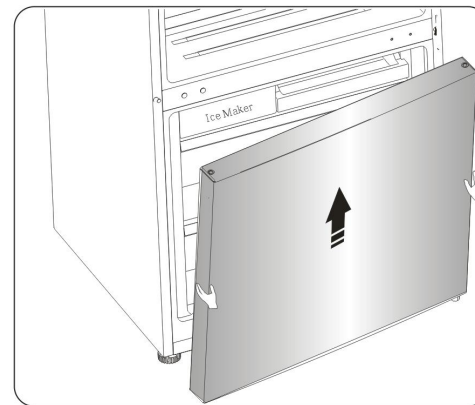
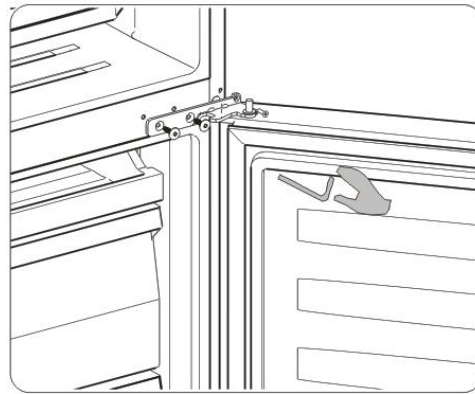

7. Place the lower door on a smooth surface with its panel upwards. Loosen screw ③ and dismount part ② and part ①, Install replacement door stopper-left provided (in the plastic bag) and left stop block to the left side with screw ③. Keep part ① and ② with the appliance for future reference.

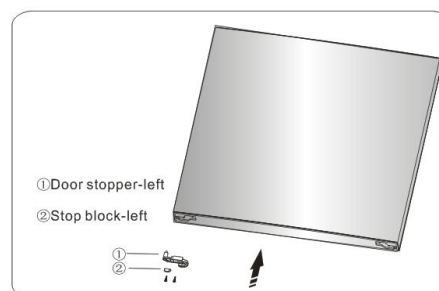
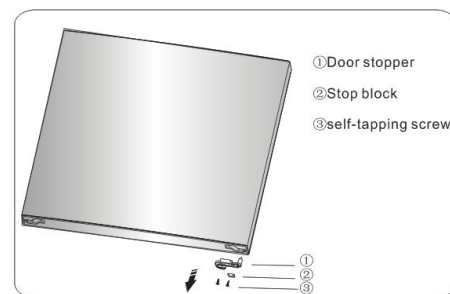

8. Change screw hole covers and screw on middle cover plate from left to right (as shown in figure below).

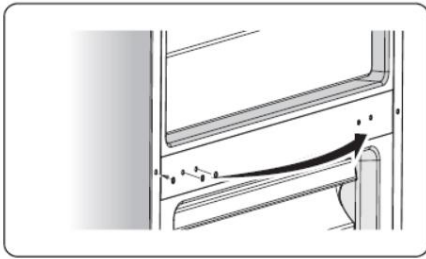

9. Lie the refrigerator backwards, Remove ④ (right), Remove three self-tapping screws from the lower hinge part(right). Loosen the lower hinge axis then install it on the reverse hole site, and tighten into position(change it into left hinge part). Remove the lower hinge part to the left-bottom corner of the cabinet, Then fix it with 3 screws, finally install part ④ on the left-bottom and right-bottom of cabinet.

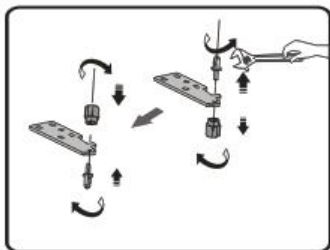
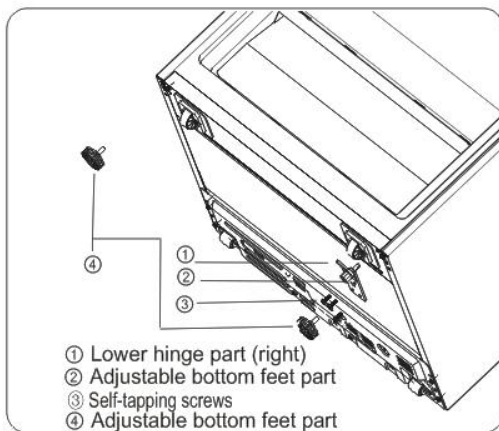

10. Stand the refrigerator upright and carefully slot the lower door onto the lower hinge pin and hold in position. install middle hinge-left (in the plastic bag) ensuring the lower door in secured in

place.

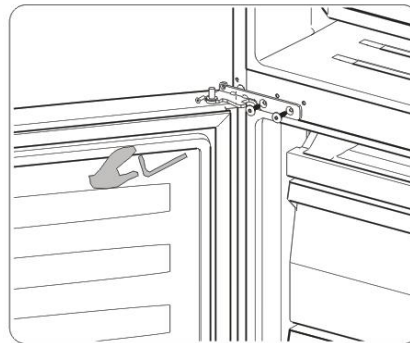
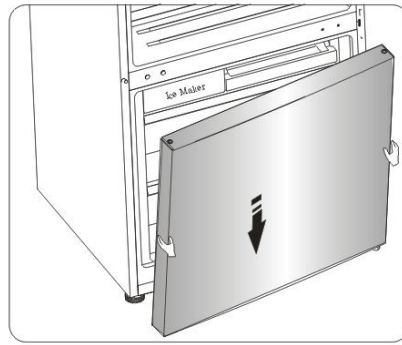

11. Carefully slot the upper door onto the middle hinge pin and hold in position. Move the upper door to an appropriate position, adjust left upper hinge(in the plastic bag) and upper door, then fit the hinge pin into the hinge hole at the top and the door to secure the door in place. Then fix the upper hinge part with screws (Please carefully hold upper door by hand when installing).

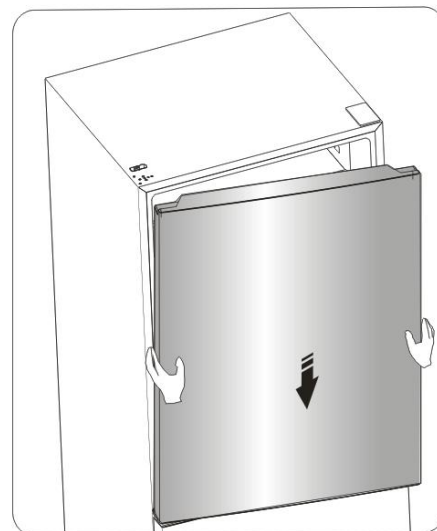

12. Assemble the left hinge cover provided (in the plastic bag) to match the hinge, install the door racks to original position. Keep the right hinge cover with the appliance for future reference.

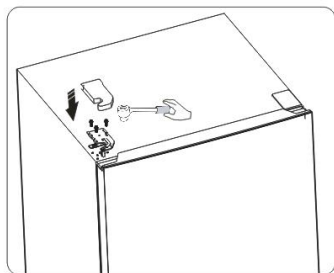

Connecting the Water Supply

An Ice Maker and/or water filter may be installed on your new refrigerator. A water filter removes unwanted particles from your water. It does not, however, sterilize or destroy microorganisms. For purification and sterilization, it may be necessary to purchase a water purifying system.

For the ice maker to operate properly, The appliance must be connected to a drinking water supply and ensure the water pressure is between 30 to 125 psi.

WARNING

The water connection must be carried out by a qualified plumber. Operation outside the water pressure range may cause malfunction and severe, damaging water leaks.

Under normal conditions, a 200cc (5.75 oz.) cup can be filled in about 10 seconds. If the refrigerator is installed in an area with low water pressure (below 30 psi), a booster pump may be installed to compensate for lower inlet pressures.

The following tools and parts will be needed:

(Not supplied):

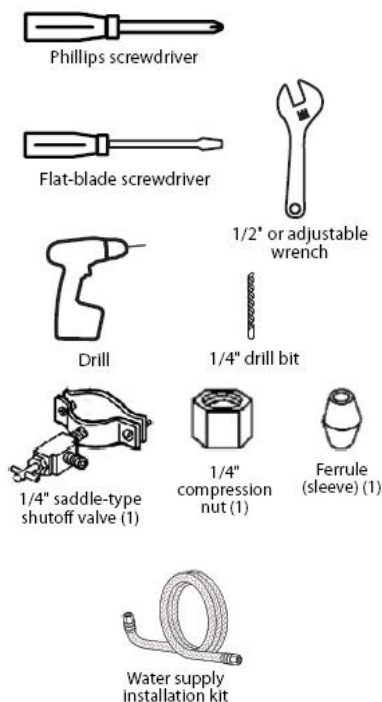

Important:

Use tubing supplied with the refrigerator and/or all new tubing. Do not use old tubing.

- 1- All work must comply with local plumbing code specifications and requirements.
- 2- Connect to cold water line with water pressure between 30 and 125 psi.
- 3- Take caution to not contaminate water pipes. The size of pipes is 1/4".
- 4- The product comes with the filter. Please connect the water filter referring to the filter instructions.

Connecting the Water Supply

- 1- Shut off power supply.
- 2- Shut off water main supply.
- 3- In the cold-water supply line, drill a 1/4" hole in the vertical section or horizontal (top of pipe). Then install the saddle-type shutoff valve. Ensure the outlet end is firmly in the 1/4" hole.
- 4- Securely connect the 1/4" extension

tubing to the shutoff valve using the ferrule sleeve and compression nut. Do not over tighten.

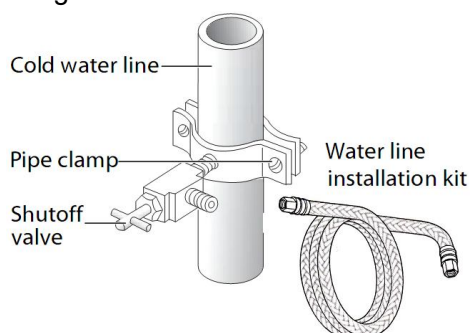

- 5- Place other end of tubing in sink or empty container. Turn water supply back on and open the shutoff valve to flush any contaminants out. Run water until clear. Close Shutoff valve.

This section describes products with filters only

Connecting the water supply to filter inlet.

The items needed to complete the connection can be found at your local hardware store.

You can use plastic tubing, copper tubing, or stainless steel tubing as the water line installation kit.

PLASTIC TUBING	COPPER TUBING	STAINLESS STEEL TUBING
1/4" plastic tubing molded end (bulb)	1/4" copper tubing	1/4" Stainless tubing
1/4" compression nut (1)	1/4" compression nut (1) Ferrule (2)	1/4" compression nut (1)

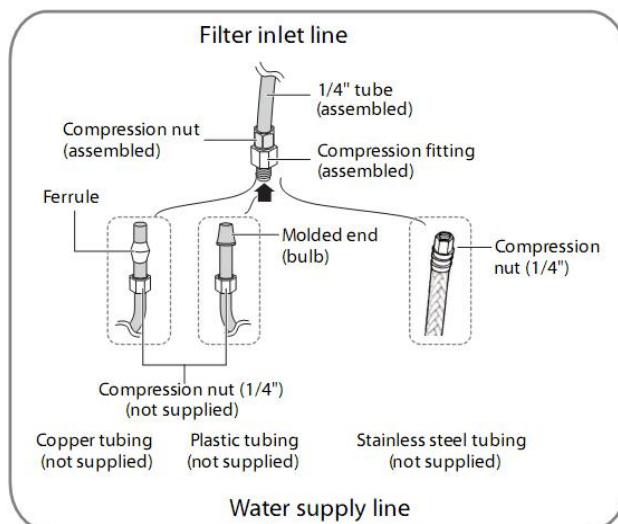

1. Connect the water supply line to the compression fitting (assembled with a 1/4" tube, included in refrigerator).

- If you are using copper tubing, slip the compression nut (not supplied) and ferrule (not supplied) on the copper tubing (not supplied).
- If you are using plastic tubing, insert the molded end (bulb) of the plastic tubing into the compression fitting.

Important: Do not use without the molded end (bulb) of the plastic tubing.

- If you are using stainless steel tubing, slip the compression nut on the stainless tubing (not supplied).

2. Tighten the compression nut onto the compression fitting. Do not over-tighten the compression nut.

3. Connecting the 1/4" tube (assembled with compression nut and compression fitting) to water filter inlet, following these steps below.

1) Take two clips out, then pull out two stoppers of the water filter.

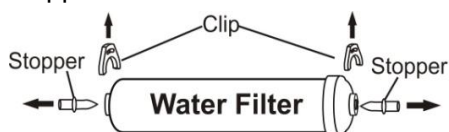

2) Fully insert the 1/4" tube into the inlet of

the water filter.

3) Insert a clip in the proper position as the figure shown below and confirm that the clip holds the 1/4" tube firmly.

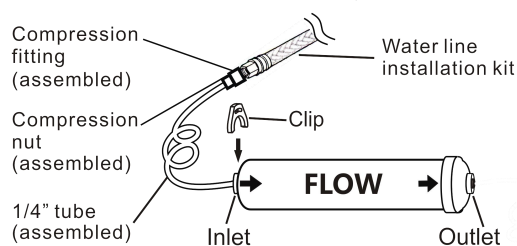

Connecting the water filter outlet to refrigerator

A connector, two clips and a water line (1/4") are provided with refrigerator for installation.



1. Fully insert one head of the water line (1/4") into the outlet of water filter.

2. Insert a clip in the proper position as the figure shown below and confirm that the clip holds the water line (1/4") firmly.

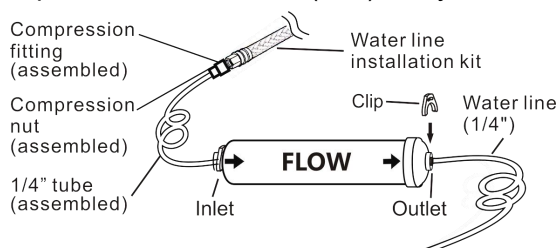

Note:

• In order to fix the water filter at the proper position and avoid over bending the water line (1/4"), you should determine the distance from the shutoff valve to the filter mounting location previously. Then cut the water line (1/4") as required length.

3. After connecting the water line (1/4"), please turn on the shutoff valve to flush the filter for 5 minutes before use.

Note:

• The initial dark discoloration of water is normal.

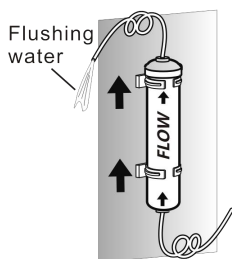

4. Connect the water line (1/4") with refrigerator by a connector.

1) Fully insert the other head of the water line (1/4") into the connector.

2) Fully insert the water line of the refrigerator (at the right of the compressor room) into the connector.

3) Insert two clips in the install pack as shown below, and then confirm that each clip holds the water line firmly.

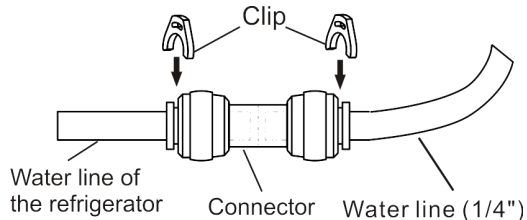

• The water line (1/4") length should be less than 5m. If the water line is too long (>5m), the ice and cold water content may be affected due to insufficient water pressure.

Note:

• The water line must be fully inserted into the center of the connector to prevent water leaking.

Fixing the water filter

To fix the water filter, follow these steps below.

1. Determine the location to mount the water filter.

Note:

• The water filter should be mounted on the wall in a readily accessible area in case of replacement.

• Do not mount the filter onto the refrigerator! Coolant pipes might be pierced!

2. Determine the distance from the shutoff valve to the filter mounting location, and the distance from the filter mounting location to the refrigerator. The shutoff valve must also be installed in an accessible location.

3. To avoid over bending the water line, cut the water line (1/4") as required length according to the determined distance previously.

4. Mount the filter holder onto the wall by using a screwdriver and attach the water filter.

Warning!

• The water filter must be held upright as shown in the figure. It is critical to connect the water line tube into the filter inlet and outlet correctly.

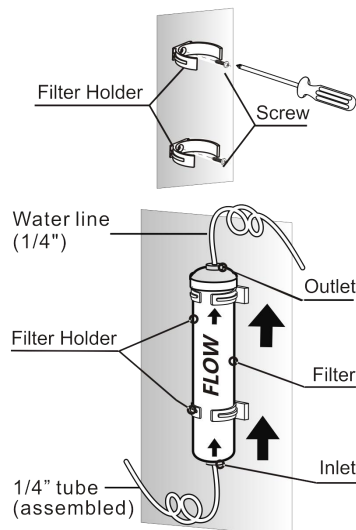

5. After connecting the water supply, water filter, and the refrigerator, water connecting system layout shows below.

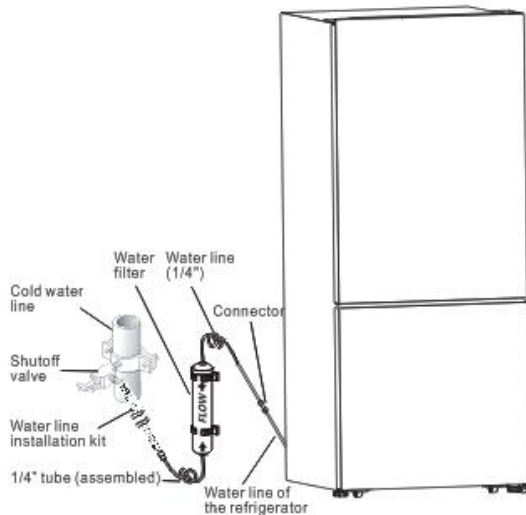

If you choose to use without the water filter.

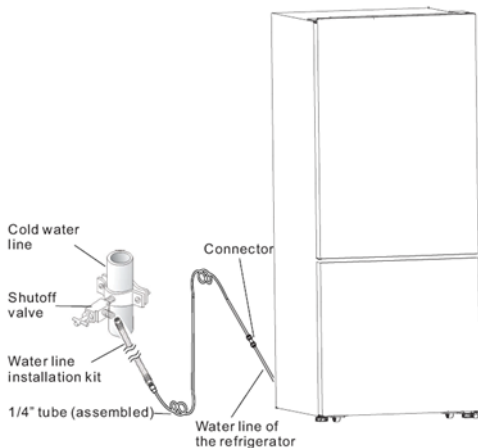
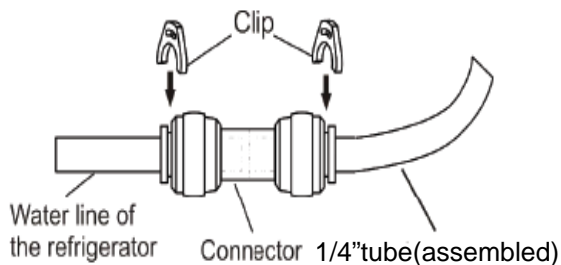

4. Connect the 1/4"tube(assembled) with refrigerator by a connector.

- 1) Fully insert the other head of the 1/4"tube(assembled) into the connector.
- 2) Fully insert the water line of the refrigerator (at the right of the compressor room) into the connector.
- 3) Insert two clips in the install pack as shown below, and then confirm that each clip holds the water line firmly.

Follow up inspections apply to both units with and without filters.

Note:

- It is recommended to employ a qualified person to install the water system.

- If you have to repair or disassemble the water line, cut off the ends of water line (1/4") to make sure you get a snug, leak-free connection.

- It is suggested to change the water filter every 6 months to ensure the best possible water quality. Filters may be purchased at Encompass Parts (<https://encompass.com/>) under the SKU Z320380. After installing, check the installation thoroughly for leaks. For filter replacement instructions please see pg. 17.

Warning!

- After turning on the shutoff valve, make sure that there is no leakage at all connection points of the water lines.

If there is a leakage, turn off the shutoff valve immediately and tighten the connector or make the water lines fully inserted into the connector.

- After powering on the refrigerator, let the ice maker make ice for one to two days, then throw out the first one or two buckets of ice to make sure that all impurities have been removed from the water lines.

- Do not pull hard on the water lines, it may damage the water system.

- The water line should not be pressed by heavy things and should not bend too much.

IMPORTANT:

The warranty does not cover any parts, labor, or damage to property caused by improper installation, use, maintenance, repair or service.

Display Controls

Use the appliance according to the following guidelines. The functions are described below in more detail.



Controlling the temperature

We recommend that when you start your refrigerator for the first time, the temperature for the refrigerator is set to 39°F(4°C) and the freezer is set to 0°F(-18°C). If you want to change the temperature, follow the instructions below. Caution! When you set a temperature, you set an average temperature for the whole refrigerator cabinet. Temperatures inside each compartment may vary from the temperature displayed on the panel, depending on how much food you store and where you place them. Ambient temperature may also affect the actual temperature inside the appliance.

1. °F / °C

To toggle between Celsius and Fahrenheit on the display, press and hold the “TEMP.” button for three seconds.

2. Fridge



Fridge

Press the “ZONE” button until the “Fridge” icon lights up, then press the “TEMP.” button to select a temperature setting.

If you have set the temperature type to Fahrenheit, the temperature settings cycle from 44°F to 34°F.

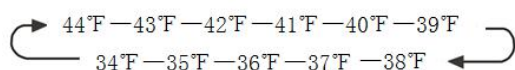

If you have set the temperature type to Celsius, the temperature settings cycle from 7°C to 1°C.

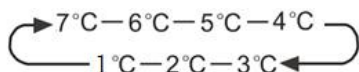

3. Freezer



Freezer

Press the “ZONE” button until the “Freezer” icon lights up, then press the “TEMP.” button to select a temperature setting.

If you have set the temperature type to Fahrenheit, the temperature settings cycle from 7°F to -11°F.

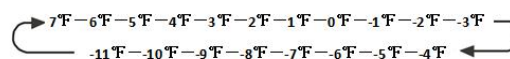

If you have set the temperature type to Celsius, the temperature settings cycle from -14°C to -24°C.

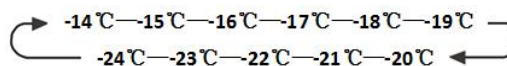

4. Super Cool



Super Cool

Super Cool can refrigerate the food quicker and keep food fresh for a longer period. This is useful to activate before inserting a large amount of warm/room temperature food.

- Press the “MODE” button to activate this function. The “Super Cool” icon will be illuminated and the fridge temperature indicator will display 34°F (1°C).
- Super Cool will automatically turn off after 3 hours.
- When super Cool function is on you can turn it off by pressing the “MODE” or setting fridge temperature. To manually turn off the Super Cool function, the fridge

temperature setting will revert back to the previous setting.

5. Energy saving



Press the “MODE” button to turn on the Energy saving function, the “Energy saving” icon will be illuminated.

- When the Energy saving function is on, the temperature of fridge is automatically switched to 43°F (6°C) and the temperature of freezer is automatically switched to 1°F(-17°C).
- When the Energy saving function is on you can switch it off by pressing the “MODE” or “TEMP.” button and the refrigerator temperature setting will revert back to the previous setting.

6. Super Freeze



Super Freeze will quickly lower the temperature within the freezer so food will freeze faster than usual. This feature also helps to keep vitamins and nutrition of fresh food fresh for longer period.

- Press the “MODE” button to activate this function. The “Super Freeze” icon will be illuminated and the temperature for the freezer is set to -11°F (-24°C).
- Super Freeze will automatically turn off after 52 hours.
- When the Super Freeze function is on you can turn it off by pressing the “MODE” or setting freezer temperature. To manually turn off the Super Freeze function, the freezer temperature setting will revert back to the previous setting.

NOTE: When you select the Super Freeze function, ensure there are no bottled or canned drinks (especially carbonated drinks) in the freezer compartment. Bottles and cans may explode.

7. ICE



The ice maker is located inside the freezer compartment, near the top of the compartment. When the ice maker makes ice, the ice is stored in ice storage box inside the upper freezer drawer.

- Press the “ICE” button to turn the ice maker on or off. When the ice maker is turned on, the  icon lights.
- For ice, open the freezer compartment door, then pull open the upper freezer drawer and remove ice from the storage box.

8. POWER



POWER
On/Off3”

Press and hold the “POWER” button  for three seconds to turn the power function on or off. When the power function is on, the  icon lights and the display board will show “OF”.

NOTE:

When the power function is on, the refrigerator stops cooling.

9. Door Alarm

- When the door of fridge or freezer is open over 2 minutes, the control panel will show “dr”, and the door alarm will stop automatically about 8 minutes later.
- To save energy, do not keep the door open for a long time when using the refrigerator. In case of door alarm, it can be turned off by closing the doors.

10. Water Filter (Only applicable for models with ice maker)

It is suggested to change the water filter every 6 months to ensure the best possible water quality.

Filters may be purchased at Encompass Parts (<https://encompass.com/>) under the SKU Z320380.

After installing, check the installation thoroughly for leaks.

Replacement Instructions

1. Shut off water supply.
2. Remove clips from each end of the old water filter.
3. Press down on collar at one end of the filter and pull the tube out of the filter.
4. Repeat Step 3 on the other end of the filter.
5. Note the Flow direction on the filter.

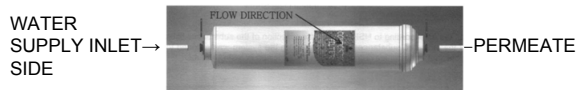

6. Insert water supply tube into the inlet side of the filter until the tube stops.



Note: You must also ensure that the cut is square and not at any sort of angle as this could cause a leak.

7. Repeat Step 6 on the outlet side of the filter.
8. After inserting tube, re-install the clip between the collar and the filter, making sure it is secure. The clip will secure the tube to the filter.

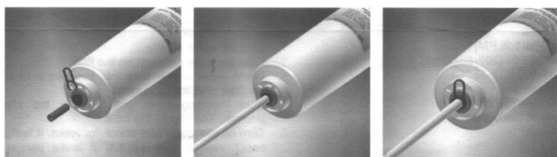

9. Turn on the water and check for leaks. If leaks occur, repeat Step 1 through 8. If leaks persist, discontinue use and call your supporting dealer.
10. Flush filter for 5 minutes before use.

IMPORTANT:

The warranty does not cover any parts, labor, or damage to property caused by improper installation, use, maintenance, repair or service.

Using your refrigerator

This section tells you how to use most of its useful features. It is recommended that this section is read carefully before using the appliance. Features may vary according to models.

Door rack

It is suitable for the storage of canned liquid, bottled drinks and packed food, etc. Do not place too many heavy things in the racks.

Shelf in Refrigerator chamber

1. The shelves in the refrigerator chamber can be taken out to be cleaned.

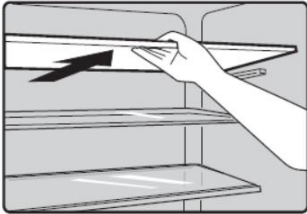

2. The crisper is suitable for storage of vegetables and fruit.

Pull the crisper out level, then lift it up slightly to extract the crisper.

Follow the sequence in reverse to re-position the crisper.

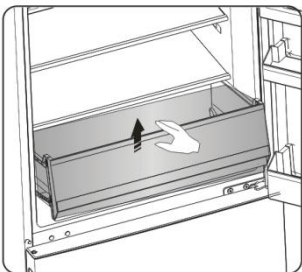
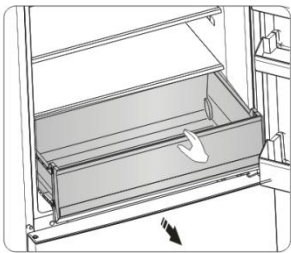

Using the freezer compartment

The freezer compartment is provided with an ice box, a small drawer, a lower drawer and a middle drawer. The freezer drawers are suitable for storage of foods required

to be frozen, such as meat, ice cream and other frozen goods.

CAUTION

Ensure that bottles are not stored in the freezer as freezing may cause the bottle to break.

Automatic Icemaker

Icemaker makes Ice automatically.

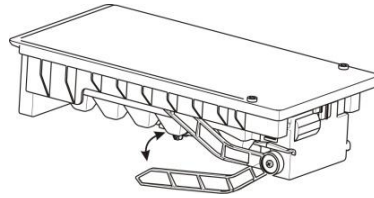

Note:

- When the ice maker dumps ice into the ice box, any sounds are part of normal operation.
- If ice is not dispensed for a long period of time, it may clump in the Ice box. If this occurs, please remove all the ice and empty the box.
- In case of prolonged absence and the ice maker is not used, close the water valve to prevent leaks.

It is recommended that the first several ice charges be discarded to ensure highest quality of Ice.

Do not store cans or containers that will burst when frozen.

CAUTION

Do not allow your children to touch the ice maker. This could cause injury.

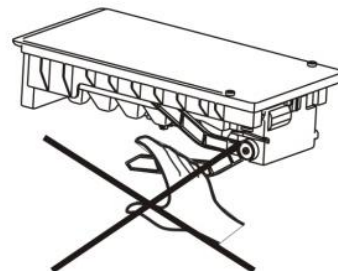

Cleaning and care

For hygienic reasons the appliance (including exterior and interior accessories) should be cleaned regularly at least every two months.

CAUTION

The appliance must not be connected to the mains during cleaning. Danger of electrical shock! Before cleaning switch the appliance off and remove the plug from the mains socket.

Exterior cleaning

To maintain good appearance of your appliance, it should be cleaned regularly.

- Spray water onto a cleaning cloth instead of spraying directly on the surface of the appliance. This helps ensure an even distribution of moisture to the surface.
- Clean the doors, handles and cabinet surfaces with a mild detergent and then wiped dry with a soft cloth.

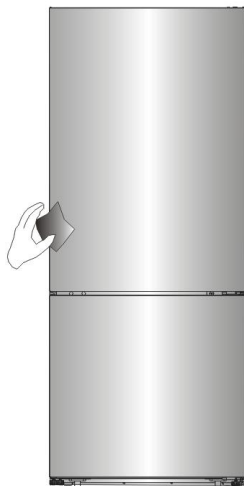

CAUTION

- Do not use sharp objects as they are likely to scratch the surface.
- Do not use Thinner, Car detergent, Clorox, ethereal oil, abrasive cleansers or organic solvent such as Benzene for cleaning. They may damage the surface

of the appliance and may cause fire.

Interior cleaning

You should clean the appliance interior regularly. It will be easier to clean when food stocks are low. Wipe the inside of the fridge freezer with a weak solution of bicarbonate of soda, and then rinse with warm water using a wrung-out sponge or cloth. Wipe completely dry before replacing the shelves and baskets. Thoroughly dry all surfaces and removable parts before putting them back into place.



Although this appliance automatically defrosts, a layer of frost may occur on the freezer compartment's interior walls if the freezer door is opened frequently or kept open too long. If the frost is too thick, choose a time when the freezer is nearly empty and proceed as follow:

1. Remove existing food and accessories baskets, unplug the appliance from the mains power and leave the doors open. Ventilate the room thoroughly to accelerate the process.
2. When defrosting is completed, clean the freezer as described above.

WARNING

Do not use sharp objects to remove frost from the freezer compartment. Only after the interior is completely dry should the appliance be switched back on and plugged back into the mains socket.

Door seals cleaning

Take care to keep door seals clean. Sticky food and drinks can cause seals to stick to the cabinet and tear when you open the door. Wash seal with a mild detergent and warm water. Rinse and dry it thoroughly after cleaning.

CAUTION

Only after the door seals are completely dry should the appliance be powered on

Replacing the LED light

Warning: The LED light must be replaced by a competent person. If the LED light is damaged, follow the steps below:

1. Unplug the refrigerator from the electrical outlet.
2. Locate the LED light on the inside of the refrigerator.
3. Remove the light cover. Insert a tool (tweezers or a screwdriver) along the side opening of the LED light cover. Pop open the side over the cover, grasp the exposed side and gently pull towards you to remove the item and expose the LED light.
4. Replace the new LED light.
5. Replace the light cover.

Helpful hints and tips

Energy saving tips

We recommend that you follow the tips below to save energy.

- Try to avoid keeping the door open for long periods in order to conserve energy. Ensure the appliance is away from any sources of heat (Direct sunlight, electric oven or cooker *etc.*)
- Do not set the temperature colder than necessary.
- Do not store warm food or evaporating liquid in the appliance.



- Place the appliance in a well ventilated, humidity free, room. Please refer to Installing your new appliance chapter.
- If the diagram shows the correct combination for the drawers, crisper and shelves, do not adjust the combination as this is designed to be the most energy efficient configuration.

Hints for fresh food refrigeration

- Do not place hot food directly into the refrigerator or freezer, the internal temperature will increase resulting in the compressor having to work harder and will consume more energy.
- Do cover or wrap the food, particularly if it has a strong odor.
- Place food properly so that air can circulate freely around it.

Hints for refrigeration

- Meat (All Types) Wrap in polyethylene food: wrap and place on the glass shelf above the vegetable drawer. Always follow food storage times and use by dates suggested by manufacturers.
- Cooked food, cold dishes, *etc.*: They should be covered and may be placed on any shelf.
- Fruit and vegetables: They should be stored in the special drawer provided.

- Butter and cheese:

Should be wrapped in airtight foil or plastic film wrap.

- Milk bottles:

Should have a lid and be stored in the door racks.

Hints for freezing

- When first starting-up or after a period out of use, let the appliance run at least 2 hours on the higher settings before putting food in the compartment.

- Prepare food in small portions to enable it to be rapidly and completely frozen and to make it possible to subsequently thaw only the quantity required.

- Wrap up the food in aluminum foil or polyethylene food wraps which are airtight,

- Do not allow fresh, unfrozen food to touch food which is already frozen to avoid temperature rise of the latter.

- Iced products, if consumed immediately after removal from the freezer compartment, could possibly cause frost burns to the skin.

- It is recommended to label and date each frozen package in order to keep track of the storage time.

Hints for the storage of frozen food

- Ensure that frozen food has been stored correctly by the food retailer

- Once defrosted, food will deteriorate rapidly and should not be re-frozen. Do not exceed the storage period indicated by the food manufacturer.

Switching off your appliance

If the appliance needs to be switched off for an extended period, the following steps should be taken to prevent mold.

1. Remove all food.
2. Remove the power plug from the mains socket.
3. Clean and dry the interior thoroughly.
4. Ensure that all the doors are wedged open slightly to allow air to circulate.

Troubleshooting

If you experience a problem with your appliance or are concerned that the appliance is not functioning correctly, you can carry out some easy checks before calling for service, please see below.

WARNING

1. Don't try to repair the appliance yourself. If the problem persists after you have made the checks mentioned below, contact a qualified electrician, authorized service engineer or the shop where you purchased the product.
2. A child entrapment warning statement is included in either the operating instructions or in a use and care manual provided with each refrigerator.

Problem	Possible Cause & Solution
Appliance is not working correctly	Check whether the power cord is plugged into the power outlet properly.

	<p>Check the fuse or circuit of your power supply, replace if necessary.</p> <p>The ambient temperature is too low. Try setting the chamber temperature to a colder level to solve this problem.</p> <p>It is normal that the freezer is not operating during the defrost cycle, or for a short time after the appliance is switched on to protect the compressor.</p>
Odors from the compartments	The interior may need to be cleaned
	Some food, containers or wrapping cause odors.
Noise from the appliance	<p>The sounds below are quite normal:</p> <ul style="list-style-type: none"> •Compressor running noises. •Air movement noise from the small fan motor in the freezer compartment or other compartments. •Gurgling sound like water boiling. •Popping noise during automatic defrosting. •Clicking noise before the compressor starts. •Clicking noise when water is supplied. •The motor running noises ice is supplied.
	<p>Other unusual noises are due to the reasons below and may require action:</p> <p>The cabinet is not level.</p> <p>The back of appliance is touching the wall.</p> <p>Bottles or containers have fallen or are rolling.</p>
The motor runs continuously	<p>It is normal to frequently hear the sound of the motor, it will need to run more when in following circumstances:</p> <ul style="list-style-type: none"> •Temperature setting is set colder than necessary •Large quantity of warm food has recently been stored within the appliance. •The temperature outside the appliance is high. •Doors are kept open too long or too often. •After installing the appliance or it has been switched off for a long time.
A layer of frost occurs in the compartment	<p>Check that the air outlets are not blocked by food and ensure food is placed within the appliance to allow enough ventilation. Ensure that door is fully closed. To remove the frost, please refer to the "Cleaning and Care" chapter.</p>
Temperature inside is too warm	<p>The doors may have been left open too long or too frequently; or the doors are kept open by some obstacle; or the appliance is located with insufficient clearance at the sides, back and top</p>
Temperature inside is too cold	<p>Increase the temperature by following the "Display Controls" chapter.</p>
Doors can't be closed	<p>Check whether the top of the refrigerator is tilted back by</p>

easily	10~15mm to allow the doors to self-close, or if something inside is preventing the doors from closing.
The light is not working	<ul style="list-style-type: none"> •The LED light may be damaged. Refer to replace LED lights in“ Cleaning and Care” chapter. •The control system has disabled the lights due to the door being kept open too long. Close and reopen the door to reactivate the lights.
Unit is not making Ice or Dispensing (If Applicable)	<ul style="list-style-type: none"> • Did 12 hour pass after installation of the water supply line before making ice? If it is not sufficiently cool, it may take longer to make ice, such as when first installed. •Is the water line connected and the water valve open? •Did you manually stop the ice making function? Make sure you do not set the “ice off” mode. •Is there any ice blocked within the ice maker bucket or ice chute? •Is the water pressure less than 30 psi? Install a booster pump to compensate for the low pressure. •Is the freezer temperature too warm? Try setting the freezer temperature lower. •Ice maker is not making the ice fast enough. Please wait for at least 90 minutes.
Hear water bubbling in the refrigerator	This is normal. The bubbling comes from the refrigerant coolant liquid circulating through the refrigerator.

Disposal of the appliance

DANGER

It is prohibited to dispose of this appliance as household waste.

Packaging materials

Packaging materials with the recycle symbol are recyclable. Dispose of the packaging into a suitable waste collection container to recycle it.

Before disposal of the appliance

1. Pull out the main plug from the main socket.
2. Cut off the power cord and discard with the main plug.

WARNING

Potential Suffocation Hazard! Potential death or brain damage could occur. Remove doors to prevent potential suffocation.

1. To prevent potential suffocation hazard, remove your old refrigerators doors completely immediately. Leave shelves installed to help block children from climbing on or getting inside.
2. When disposing of the appliance do so only at an authorized waste disposal center. Do not expose to flame.

Refrigerators contain refrigerant and gases in the insulation. Refrigerant and gases must be disposed of professionally as they may cause eye injuries or ignition. Ensure that tubing of the refrigerant circuit is not damaged prior to proper disposal.

	Correct Disposal of this product
	<p>This symbol on the product or in its packing indicates that this product may not be treated as household waste. Instead, it should be taken to the appropriate waste collection point for the recycling of electrical and electronic equipment. By ensuring this product is disposed of correctly, you will help prevent potential negative consequences for the environment and human health, which could otherwise be caused by the inappropriate waste handling of this product. For more detailed information about the recycling of this product, please contact your local council, your household waste disposal service, or the shop where you purchased the product.</p>

Please kindly register on our web site www.bertazzoni.com to validate your new product warranty and help us to assist you better in case of any inconvenience.

TWO YEAR LIMITED WARRANTY

The warranties provided by Bertazzoni Spa in this statement apply exclusively to Bertazzoni appliances and accessories sold as new products to the original owner by a Bertazzoni authorized distributor, retailer, dealer or service center and installed in the United States and Canada. The warranties provided in this statement are not transferable and have validity from the date of installation.

COVERAGE INFORMATION

Bertazzoni SpA will repair or replace any component part which fails or proves defective due to materials and/or workmanship within 2 years from the date of installation and under conditions of normal residential use. Repair or replacement will be free of charge, including labor at standard rates and shipping expenses. Repair service must be performed by a Bertazzoni Authorized Service Center during normal working hours.

COSMETIC WARRANTY

Bertazzoni will cover parts showing cosmetic defects in material and workmanship for a period of thirty (30) days from date of installation of the unit. This coverage will include scratches, stains, surface imperfections on stainless steel, paint and porcelain, with the exclusion of slight differences in color due to materials and painting/enamelling technologies.

Exclusions are labor costs, B stock items, out - of - box appliances and display units.

HOW TO OBTAIN SERVICE

To obtain service please contact Bertazzoni Customer Service at the numbers below and make sure to have model number, serial number, and date of purchase ready. This information will be requested by our team and is crucial to speeding up resolution.

UNITED STATES <https://us.bertazzoni.com/more/support>

Phone: 866-905-0010

CANADA <https://ca.bertazzoni.com/more/support>

Phone : 800-361-0799

Save proof of original purchase or of original installation to establish warranty period. Copy of the product serial tag is affixed to the back cover of the instruction manual.

WHAT IS NOT COVERED

- 1.The product used in any commercial/business application
- 2.Repair service provided by other than a Bertazzoni authorized service agent.
- 3.Damage or repair service to correct service provided by an unauthorized agency or the use of unauthorized parts.
- 4.Installation not in accordance with local electrical codes or plumbing codes.
- 5.Defects or damage due to improper storage of the product.
- 6.Defects or damage or missing parts on products sold out of the original factory packaging or from displays.
7. Service calls or repairs to correct the installation of the product and/or related accessories.
8. Service calls to connect, convert or otherwise repair the electrical wiring / gas line / water line to properly use the product.
9. Service calls to provide instructions on the use of a Bertazzoni product.
10. Repair service due to product usage in manner other than what is normal and customary for home use.
11. Replacement of wear and tear parts
12. Replacement of glasses and light bulbs if they are claimed to have failed later than 30 days after installation and in no case later than 4 months after date of purchase
13. Defects and damages arising from accident, alteration, misuse, abuse, improper installation.
14. Defects and damages arising from transportation of the product to the home of the owner.
15. Defects and damage arising from external forces beyond the control of Bertazzoni SpA such as fire, flood, earthquakes and other acts of God.

In case the product will be installed in a remote area, where certified trained technicians are not reasonably available, the customer will be responsible for the transportation costs for the delivery of the product to the nearest authorized service center or for the displacement costs of a certified trained technician.

Bertazzoni does not assume any responsibility for incidental or consequential damages.

Some states do not allow the exclusion or limitation of incidental or consequential damages, so the above limitation or exclusion may not apply to you. This warranty gives you specific legal rights and you may also have other rights which may vary from state to state or province to province.



REF31BMFIX

Réfrigérateur sur socle de 31 pouces autoportant avec machine à glaçons automatique

MODE D'EMPLOI DE L'UTILISATEUR

Avant d'utiliser cet appareil, veuillez lire attentivement ce manuel et le conserver pour référence ultérieure.



ENERGY STAR

FRANÇAIS

Merci d'avoir choisi Bertazzoni. Nous sommes certains que vous trouverez votre nouveau réfrigérateur agréable à utiliser. Avant d'utiliser l'appareil, nous vous recommandons de lire attentivement ces instructions, qui fournissent des détails importants concernant l'installation et l'utilisation. Veuillez en conserver une copie pour référence future.

Contenu

Consignes de sécurité importantes.....2	Nettoyage et entretien.....20
Aperçu du réfrigérateur.....5	Trucs et astuces utiles.....21
Installation de votre nouvel appareil.....6	Dépannage.....22
Commandes d'affichage.....16	Mise au rebut de l'appareil.....25
Utilisation de votre réfrigérateur.....19	Déclaration de garantie.....26

Consignes de sécurité importantes



Lisez et suivez tous les messages de sécurité. Conservez ces instructions.

Ce symbole d'avertissement vous aidera à comprendre les situations et les dangers qui peuvent causer des blessures ou la mort.



AVERTISSEMENT

L'alerte AVERTISSEMENT signifie une situation potentiellement dangereuse. Des blessures graves ou mortelles peuvent survenir si elles ne sont pas évitées.



DANGER

L'alerte DANGER signifie une situation dangereuse imminente. Des blessures graves ou mortelles peuvent survenir si elles ne sont pas évitées.



ATTENTION

L'alerte ATTENTION signifie une situation potentiellement dangereuse. Des blessures modérées ou mineures peuvent survenir si elles ne sont pas évitées.



AVERTISSEMENT

1. Raccorder à l'alimentation en eau potable seulement.
2. Veuillez-vous assurer que toutes les personnes qui utilisent cet appareil connaissent son

fonctionnement et ses caractéristiques de sécurité. Cet appareil n'est pas destiné à être utilisé par des personnes (y compris les enfants) ayant des capacités physiques, sensorielles ou mentales réduites, à moins qu'il ne soit supervisé ou correctement instruit.

3. Cet appareil est destiné à être utilisé dans les foyers résidentiels et les applications domestiques similaires.

4. Tenez les substances explosives et inflammables éloignées de l'appareil. Ne conservez pas de produits similaires au réfrigérateur.

5. Débranchez le cordon d'alimentation avant d'entretenir ou d'installer une machine à glaçons.

6. Utilisez un nettoyeur ininflammable.

7. Utilisez 2 personnes ou plus pour enlever l'ancien appareil et pour installer le nouvel appareil.

8. N'utilisez pas de dispositifs mécaniques ou d'autres moyens pour accélérer le processus de dégivrage, autres que ceux recommandés par le fabricant.

9. N'endommagez pas le circuit frigorifique.

10. N'utilisez pas d'appareils électriques à l'intérieur des compartiments de stockage des aliments de l'appareil, à moins qu'ils ne soient du type recommandé par le fabricant.

11. Les instructions comprennent le libellé suivant concernant l'utilisation des rallonges électriques :

- N'utilisez pas de rallonge ou d'adaptateur non

mis à la terre (à deux broches).

- Si le cordon d'alimentation est endommagé, il doit être remplacé par le fabricant, son agent de service ou toute autre personne qualifiée afin d'éviter tout danger.

12. Gardez les ouvertures de ventilation, dans le boîtier de l'appareil ou dans la structure encastrée, libres de toute obstruction.

DANGER

Pour éviter les risques toujours présents lors de l'utilisation d'un appareil électrique, il est recommandé de lire attentivement les instructions ci-dessous concernant l'électricité.

1. L'appareil nécessite une alimentation monophasée 115V/60Hz. Il est doté d'un cordon d'alimentation doté d'une fiche de mise à la terre à 3 broches qui minimise les risques de choc électrique. Cet appareil doit être mis à la terre. Ne retirez pas la broche de mise à la terre et ne modifiez pas la fiche d'alimentation.

2. L'appareil doit être branché dans une prise électrique dédiée qui répond à toutes les normes et exigences en vigueur. Ne branchez rien d'autre dans la même prise et assurez-vous que l'appareil est le seul élément branché sur l'ensemble du circuit. Il devrait avoir son propre disjoncteur dédié. Sinon, cela risque de surcharger le circuit et de provoquer un incendie.

3. La fiche d'alimentation doit être accessible lorsque l'appareil est installé.

4. L'appareil ne doit pas être éteint à l'aide d'un interrupteur ou d'un autre dispositif.

5. Veillez à ce que la fiche ne soit pas pincée ou endommagée. Sinon, il peut provoquer un court-circuit, un choc électrique, une surchauffe et pourrait devenir un risque d'incendie.

6. N'insérez pas la fiche du cordon d'alimentation si la prise est desserrée, il y a un risque d'électrocution ou d'incendie.

7. Eteignez l'appareil et débranchez-le du secteur avant de le nettoyer ou de le déplacer.

8. Ne débranchez jamais l'appareil en tirant sur le cordon électrique. Toujours tenir fermement la fiche et la retirer directement de la prise pour éviter d'endommager le cordon d'alimentation.

9. N'utilisez pas l'appareil sans le couvercle sur l'éclairage intérieur.

10. Tout composant électrique doit être remplacé ou réparé par un électricien qualifié ou un technicien de service autorisé. Seules des pièces de rechange d'origine doivent être utilisées.

11. Pour éviter de vous blesser les yeux, ne regardez pas directement dans le voyant LED situé dans le compartiment du réfrigérateur. Si elle ne fonctionne pas correctement, consultez un électricien qualifié et agréé ou remplacez-la conformément au chapitre «Nettoyage et entretien».

12. Le réfrigérant isobutane (R600a) est contenu dans le circuit frigorifique de l'appareil. Lors du transport et de l'installation de l'appareil, s'assurer qu'aucun des composants du circuit frigorifique n'est endommagé. Le réfrigérant (R600a) est inflammable.

13. Risque de coincement de l'enfant. Avant de jeter votre vieil appareil :

- Enlevez les portes
- Laisser les étagères en place pour que les enfants ne grimpent pas facilement à l'intérieur.

ATTENTION

1. N'entreposez pas de produits contenant des propulseurs inflammables (par ex. bombes aérosols) ou des substances explosives dans les appareils.

2. Évitez les flammes nues (bougies, lampes, etc.) et les sources d'inflammation.

3. Aérez soigneusement la pièce dans laquelle se trouve l'appareil.

4. Pour les appareils avec ATTACHEMENT DE TYPE Y, les instructions doivent contenir la substance de ce qui suit.

5. Déballez et vérifiez à travers l'appareil. Si vous constatez des dommages, ne branchez pas l'appareil, mais contactez immédiatement le magasin où vous l'avez acheté. Conservez tous les matériaux d'emballage dans ce cas.

6. Nous vous recommandons d'attendre 4 heures avant de raccorder l'appareil pour permettre au réfrigérant de refluer dans le compresseur.

Sécurité générale et utilisation quotidienne

Il est important d'utiliser votre appareil en toute sécurité. Nous vous recommandons de suivre les directives ci-dessous.

- Nous vous recommandons de conserver ce manuel d'utilisation avec l'appareil pour référence ultérieure.
- Cet appareil est destiné à être utilisé dans les ménages et dans des autres applications domestiques non commerciales.
- Les enfants doivent toujours être surveillés lors de l'utilisation de l'appareil afin de s'assurer qu'il est utilisé correctement et en toute sécurité.
- Stockez les aliments conformément aux instructions d'entreposage du fabricant.
- N'essayez pas de réparer l'appareil vous-même. Il est dangereux de modifier les spécifications ou de modifier ce produit de quelque façon que ce soit. Tout dommage au cordon d'alimentation peut provoquer un court-circuit, un incendie ou un choc électrique.
- Ne placez pas les aliments en excès directement contre la sortie d'air sur la paroi arrière du

compartiment du réfrigérateur et du congélateur, car cela affecte la circulation de l'air.

- Ne placez pas d'objets chauds près des composants en plastique de cet appareil.
- Les aliments congelés ne doivent pas être recongelés une fois décongelés.
- Ne conservez pas les boissons en bouteille ou en conserve (surtout les boissons gazeuses) dans le compartiment du congélateur. Les bouteilles et les canettes peuvent exploser.
- Utilisez avec prudence les sucettes glacées ou les glaçons qui sortent directement du congélateur, car ils peuvent causer des brûlures à la bouche et aux lèvres.

Sécurité pour les enfants et les personnes ayant des problèmes de santé ou des handicaps

- Conservez tous les emballages hors de portée des enfants pour éviter tout risque d'étouffement.
- Protégez les enfants contre les brûlures en touchant le compresseur à l'arrière de l'appareil.
- Ne placez pas d'objets sur le dessus de l'appareil car ils pourraient causer des blessures s'ils tombaient.
- Ne permettez jamais aux enfants de jouer avec l'appareil en l'accrochant ou en le plaçant au-dessus ou sur les portes, les étagères, les étagères, les tiroirs, etc.

PROPOSITION DE LA CALIFORNIE 65



WARNING : Cancer and Reproductive Harm – www.P65Warnings.ca.gov.



ADVERTENCIA : Cáncer y Daño Reproductivo – www.P65Warnings.ca.gov.



AVERTISSEMENT : Cancer et Troubles de l'appareil reproducteur

- www.P65Warnings.ca.gov.

Aperçu du réfrigérateur



- | | | | |
|------------------------------|------------------------------------|--------------------------------------|------------------------------|
| 1 Panneau de configuration | 7 Bac à légumes | 13 Roue | 19 Petite crémaillère |
| 2 Cabinet | 8 Machine à glaçons automatique | 14 Porte du congélateur | 20 Porte du réfrigérateur |
| 3 Commutateur de porte | 9 Tiroir supérieur du congélateur | 15 Joint d'étanchéité du congélateur | 21 Joint d'étanchéité pour |
| 4 Tablette en verre | 10 Tiroir du milieu du congélateur | 16 Poignée | 22 Réfrigérateur Commutateur |
| 5 Chenal de vent | 11 Tiroir inférieur du congélateur | 17 Crémaillère basse | |
| 6 Couvercle du bac à légumes | 12 Pied inférieur réglable | 18 Crémaillère du milieu | |

Remarque!

- La disposition peut varier d'un modèle à l'autre.
- Pour obtenir la meilleure efficacité énergétique de ce produit, veuillez placer toutes les étagères, tiroirs et paniers dans leur position originale selon l'illustration ci-dessus.

Installez votre nouvel appareil

Avant d'utiliser l'appareil pour la première fois, veuillez tenir compte des points importants suivants.

AVERTISSEMENT

Pour une installation correcte, ce réfrigérateur doit être placé sur une surface plane de matériau dur de la même hauteur que le reste du plancher. Cette surface doit être assez solide pour supporter un réfrigérateur chargé à pleine capacité.

Les rouleaux, qui ne sont pas des roulettes/roues pivotantes, ne doivent être utilisés que pour les déplacements vers l'avant ou vers l'arrière. Le déplacement latéral du réfrigérateur peut endommager votre plancher et les rouleaux.

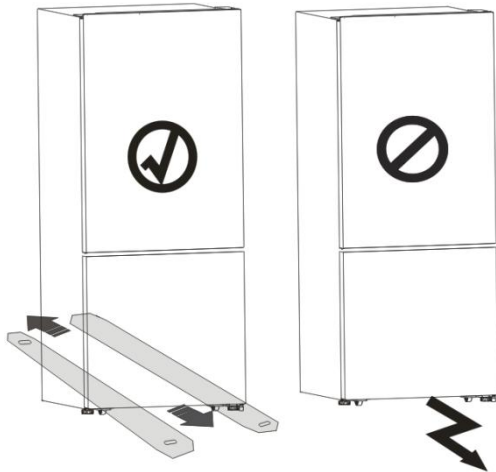

Ventilation de l'appareil



Afin d'améliorer l'efficacité du système de refroidissement et d'économiser de l'énergie, il est nécessaire de maintenir une ventilation adéquate autour de l'appareil pour dissiper la chaleur. Pour cette raison, suffisamment d'espace libre devrait être disponible autour du réfrigérateur.

Suggestion :

Il est recommandé d'avoir au moins 2 pouces de dégagement entre l'arrière du réfrigérateur et le mur, au moins 3/8 pouces de dégagement à partir de son dessus, au moins 3/8 pouces de son côté vers le mur et un espace libre devant pour permettre aux portes fraîches de s'ouvrir à 130°. Comme le montrent les diagrammes suivants.

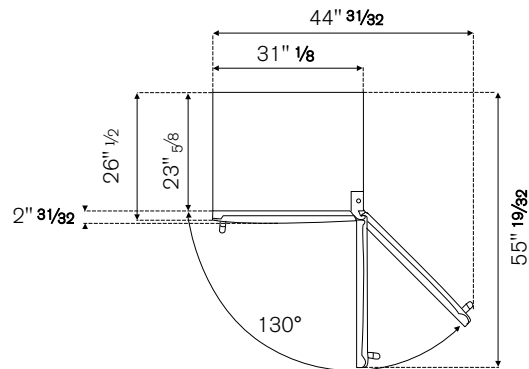
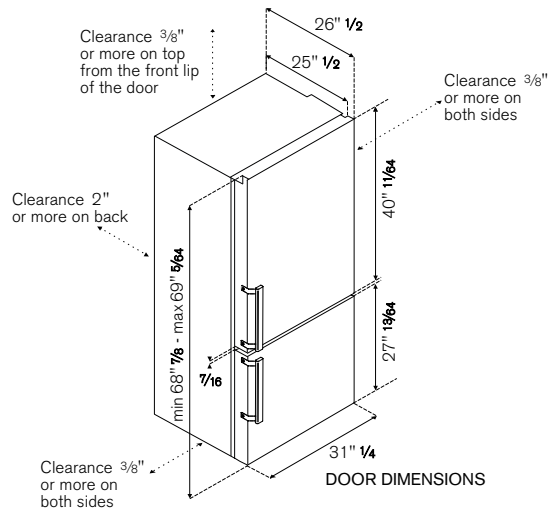

Remarque :

- Placez votre appareil dans un endroit sec pour éviter l'humidité.
- N'exposez pas l'appareil à la lumière directe du soleil, à la pluie ou au gel. Placez l'appareil à l'écart de sources de chaleur telles que les poêles, le feu ou les appareils de chauffage.

Mise à niveau de l'appareil



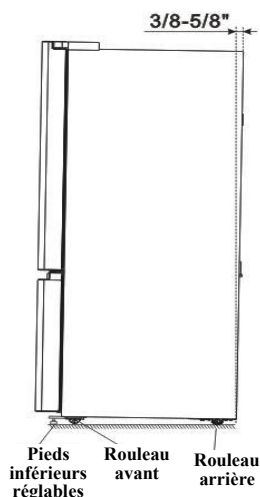



- Pour assurer une mise à niveau et une circulation d'air suffisante dans la partie inférieure arrière de l'appareil, il peut être nécessaire d'ajuster les pieds inférieurs. Vous pouvez les régler manuellement ou à l'aide d'un outil approprié.
- Pour permettre aux portes de se fermer automatiquement, inclinez le haut vers l'arrière de 3/8 - 5/8 pouces (10mm~15mm).



Inversion de la porte

Le côté d'ouverture de la porte peut être changé, du côté droit (tel que fourni) vers le côté gauche si nécessaire.

Avertissement! Lors de l'inversion de la porte, l'appareil ne doit pas être raccordé au secteur. Assurez-vous que la fiche est débranchée de la prise de courant.

Pièces supplémentaires (dans le sac en plastique)	
	
Clé Allen (4mm)	
	
Charnière gauche (Z320314)	Couvercle de charnière gauche (Z320316)
	
Couvercle de la vis droite Z320313	Charnière centrale gauche (Z320344)
	
Bloc d'arrêt gauche*2 (Z320365)	Bouchon de porte gauche*2 (Z320363)

Remarque : Si nécessaire, le réfrigérateur peut être placé sur le dos afin d'accéder à la base ; il doit être posé sur un emballage en mousse souple

ou un matériau similaire pour ne pas endommager le panneau arrière du réfrigérateur. Pour inverser la porte, les étapes suivantes sont recommandées.

1. Tenez le réfrigérateur à la verticale. Ouvrez la porte pour enlever tous les supports de porte (pour éviter tout dommage) et fermez ensuite la porte.

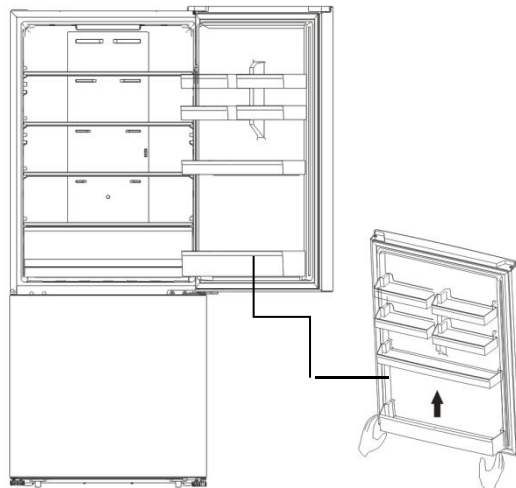

Attention!

Pressez légèrement le support de porte des deux côtés vers le centre et l'intérieur du support de porte, puis déplacez-le vers le haut lorsque vous sortez le support supérieur et le support inférieur.

2. Retirez le couvercle supérieur droit de la charnière ① sur le dessus de l'armoire. Retirez les 3 vis ② utilisées pour fixer la partie supérieure droite de la charnière (voir photo ci-dessous) et démontez les parties supérieures de la charnière ③.

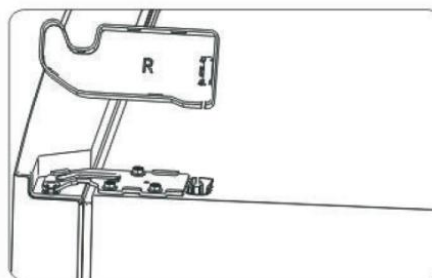

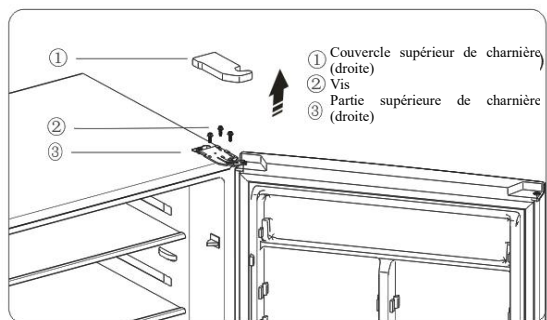

3. Retirez le couvercle de la vis du coin avant gauche de l'armoire à l'aide d'un tournevis à tête plate et installez le couvercle de la vis - droite vers le coin avant droit. Placez le couvercle supérieur de charnière (à droite) et la partie supérieure de charnière (à droite) dans le sac en plastique.

4. Retirez la porte supérieure de la charnière centrale en soulevant délicatement la porte vers le haut.

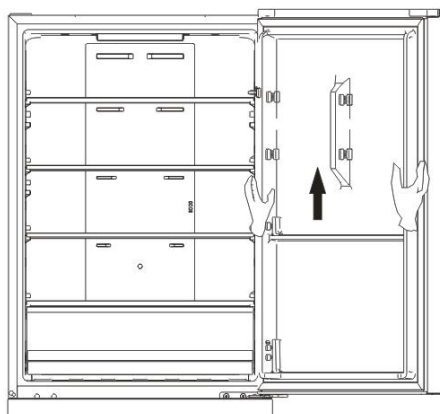

5. Placez la porte supérieure sur une surface lisse avec son panneau vers le haut. Desserrer la vis ③ et retirer la pièce ② et la pièce ①, Installer l'arrêt de porte de remplacement fourni (dans le sac en plastique attaché) et le bloc de Bouchon gauche sur le côté gauche avec la vis ③. Conservez les parties ① et ② avec l'appareil pour référence ultérieure.

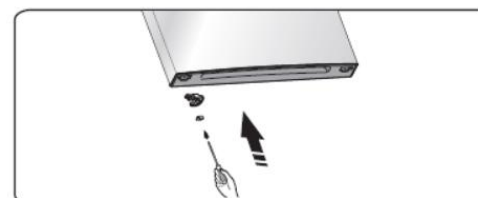
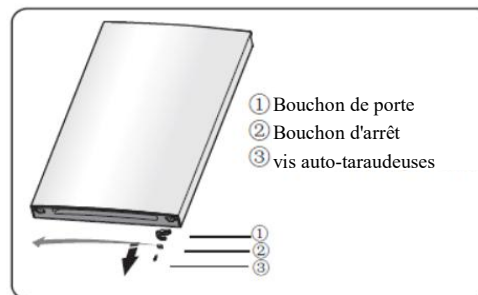

6. Utilisez la clé Allen (fournie dans le sac en plastique) pour desserrer les vis utilisées pour fixer la charnière centrale droite et retirer la charnière centrale droite. Retirez ensuite la porte inférieure.

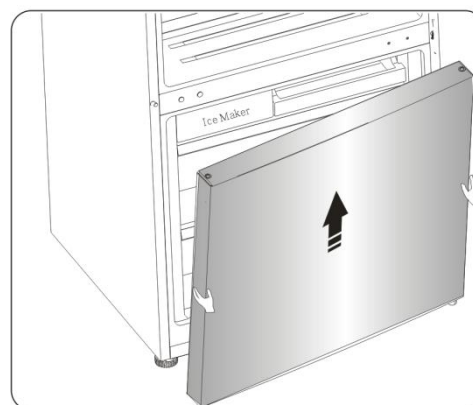
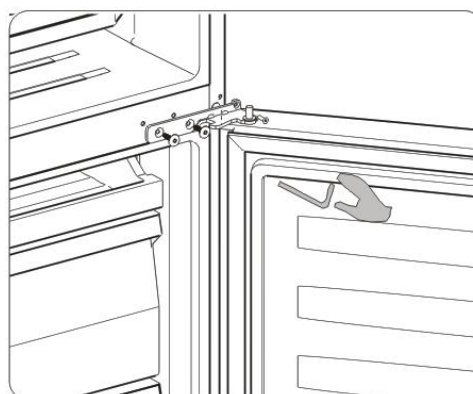

7. Placez la porte inférieure sur une surface lisse avec son panneau vers le haut. Desserrez la vis ③ et démontez la pièce ② et la pièce ①, installez l'arrêt de porte de rechange à gauche (dans le sac en plastique) et le bloc de Bouchon

gauche sur le côté gauche avec la vis ③. Conservez les parties ① et ② avec l'appareil pour référence ultérieure.

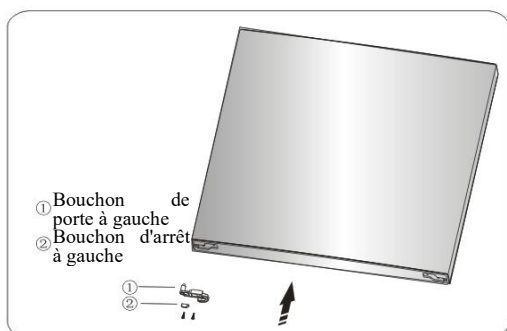
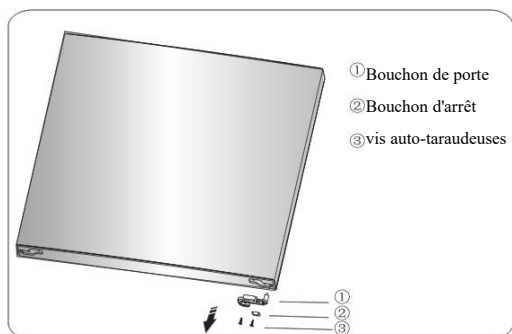

8. Remplacez les couvercles des trous de vis et vissez la plaque centrale de gauche à droite (comme indiqué sur la figure ci-dessous).

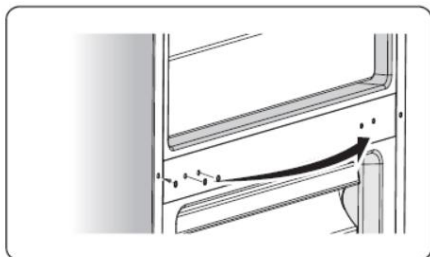

9. Placez le réfrigérateur à l'envers, enlevez ④ (à droite), retirez trois vis auto-taraudeuses de la partie inférieure de la charnière (à droite). Desserrer l'axe de la charnière inférieure puis l'installer sur l'emplacement du trou opposé et la serrer en position (la changer en partie charnière gauche). Retirez la partie inférieure de la charnière dans le coin inférieur gauche de l'armoire, puis fixez-la avec 3 vis, puis installez la partie ④ en bas à gauche et en bas à droite de l'armoire.

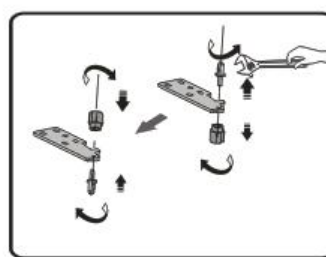
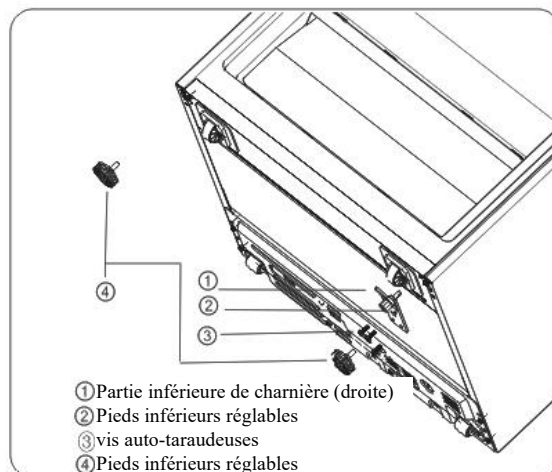

10. Placez le réfrigérateur à la verticale et insérez délicatement la porte inférieure sur l'axe d'articulation inférieur et maintenez-la en place. Installez la charnière centrale gauche (dans le sac de plastique) en vous assurant que la porte inférieure est bien en place.

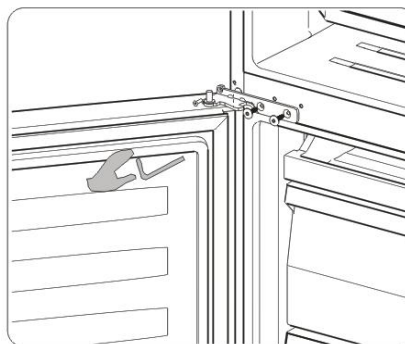
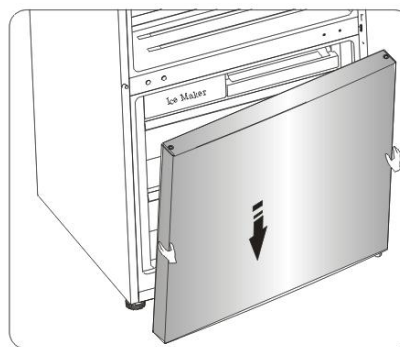

11. Insérez délicatement la porte supérieure sur l'axe de la charnière centrale et maintenez-la en place. Déplacez la porte supérieure dans une position appropriée, ajustez la charnière supérieure gauche (dans le sac en plastique) et la porte supérieure, puis insérez la goupille de charnière dans le trou de la charnière en haut et la porte pour fixer la porte en place. Fixez ensuite la partie supérieure de la charnière à l'aide de vis (veuillez tenir soigneusement la porte supérieure à la main lors de l'installation).

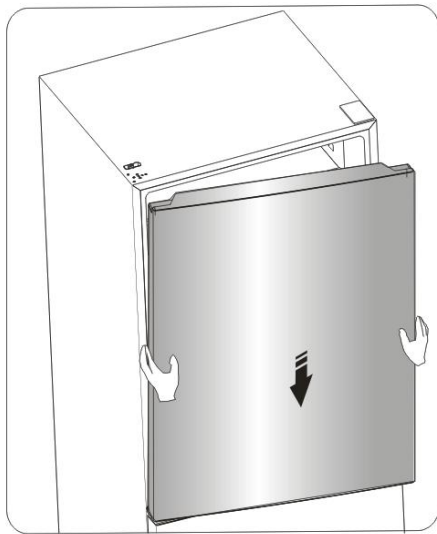

12. Assemblez le couvercle de charnière gauche fourni (dans le sac en plastique) pour qu'il corresponde à la charnière ; installez les supports de porte à la position originale. Conservez le couvercle de charnière droit avec l'appareil pour référence ultérieure.

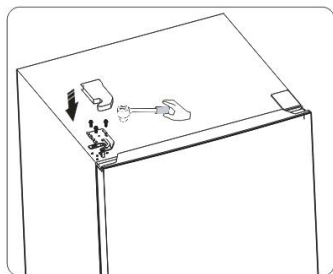

Raccordement de l'alimentation en eau

Une machine à glaçons et/ou un filtre à eau peuvent être installés sur votre nouveau réfrigérateur. Un filtre à eau élimine les particules indésirables de votre eau. Il ne stérilise ni ne détruit cependant pas les microorganismes. Pour

la purification et la stérilisation, il peut être nécessaire d'acheter un système de purification de l'eau.

Pour que la machine à glaçons fonctionne correctement, l'appareil doit être branché à une source d'eau potable et s'assurer que la pression de l'eau est comprise entre 30 et 125 psi.

⚠ AVERTISSEMENT

Le branchement d'eau doit être effectué par un plombier qualifié. Un fonctionnement en dehors de la plage de pression d'eau peut provoquer des dysfonctionnements et des fuites d'eau graves et dommageables.

Dans des conditions normales, une tasse de 200 cc (5,75 oz) peut être remplie en 10 secondes environ.

Si le réfrigérateur est installé dans une zone où la pression d'eau est basse (inférieure à 30 psi), une pompe de surpression peut être installée pour compenser les pressions d'entrée inférieures.

Les outils et pièces suivants seront nécessaires :

(Non fourni) :



Tournevis Phillips



Tournevis à lame plate



1/2" ou clé à molette



Perceuse



Trépan de forage
1/4 po



Robinet d'arrêt 1/4"
à selle (1)



Écrou de
compression
1/4" (1)



Férule
(manchon)
(1)



Kit d'installation
d'alimentation en eau

Important :

Utilisez les tuyaux fournis avec le réfrigérateur et/ou tous les nouveaux tuyaux. Ne pas utiliser d'anciens tuyaux.

- 1- Tous les travaux doivent être conformes aux spécifications et aux exigences du code de plomberie local.
- 2- Raccorder à la conduite d'eau froide avec une pression d'eau comprise entre 30 et 125 psi.
- 3- Faire attention de ne pas contaminer les conduites d'eau. La taille des tuyaux est de 1/4".
- 4- Le produit est livré avec le filtre. Veuillez raccorder le filtre à eau en vous référant au mode d'emploi du filtre.

Raccordement de l'alimentation en eau

- 1- Coupez l'alimentation électrique.
- 2- Coupez l'arrivée d'eau principale.
- 3- Dans la conduite d'alimentation d'eau froide, percez un trou de 1/4" dans la section verticale ou horizontale (en haut du tuyau), puis installer le robinet d'arrêt de type à selle. Assurez-vous que l'extrémité de la sortie est bien en place dans le trou 1/4".
- 4- Raccordez solidement le tuyau de rallonge 1/4" à la vanne d'arrêt à l'aide de la douille de virole et de l'écrou de compression. Ne serrez pas trop fort.

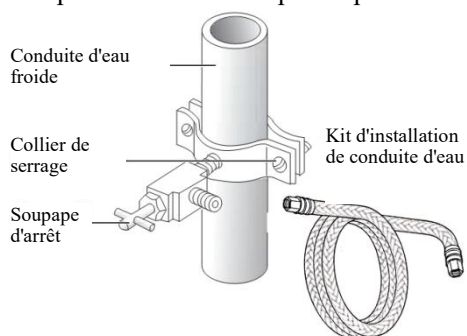

- 5- Placer l'autre extrémité du tuyau dans l'évier ou le contenant vide. Remettez l'alimentation en eau sous tension et ouvrez le robinet d'arrêt pour rincer tout contaminant. Faire couler l'eau jusqu'à ce qu'elle soit claire. Fermer le robinet d'arrêt.

Cette section décrit les produits avec filtres uniquement

Raccordement de l'alimentation en eau à l'entrée du filtre.

Les articles nécessaires pour compléter la connexion peuvent être trouvés dans votre quincaillerie locale.

Vous pouvez utiliser des tuyaux en plastique, en cuivre ou en acier inoxydable comme kit d'installation de la conduite d'eau.

TUBE PLASTIQUE	TUYAU CUIVRE	TUBES EN ACIER INOXYDABLE
Extrémité moulée de tuyau de plastique de 1/4" (ampoule)	Tuyau en cuivre 1/4"	Tuyau en acier inoxydable 1/4"
Écrou de compression 1/4" (1)	Écrou de compression 1/4" (1)	Écrou de compression 1/4" (1)
	Fêrulle (2)	

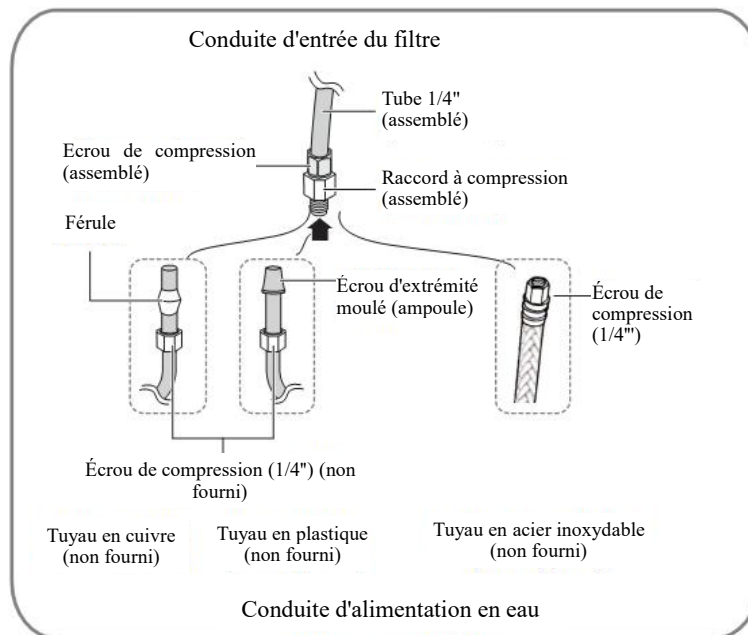

1. Raccordez la conduite d'alimentation en eau au raccord à compression (assemblé avec un tube 1/4", inclus dans le réfrigérateur).

- Si vous utilisez un tuyau en cuivre, glissez l'écrou de compression (non fourni) et la bague (non fournie) sur le tuyau en cuivre (non fourni).
- Si vous utilisez un tuyau en plastique, insérez l'extrémité moulée (ampoule) du tuyau en plastique dans le raccord à compression.

Important : N'utilisez pas sans l'extrémité moulée (ampoule) du tuyau en plastique.

- Si vous utilisez un tuyau en acier inoxydable, glissez l'écrou de compression sur le tuyau en acier inoxydable (non fourni).

2. Serrez l'écrou de compression sur le raccord de compression. Ne pas trop serrer l'écrou de compression.

3. Raccordez le tube 1/4" (assemblé avec écrou à compression et raccord à compression) à l'entrée du filtre à eau, en suivant les étapes ci-dessous.

1) Retirez deux pinces, puis retirez deux bouchons du filtre à eau.

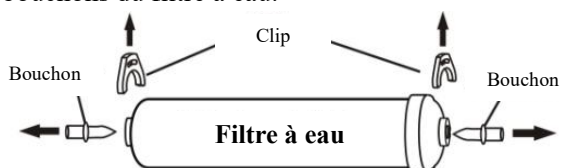

2) Insérez complètement le tube 1/4" dans l'entrée du filtre à eau.

3) Insérez un clip dans la bonne position comme le montre la figure ci-dessous et confirmez que le clip maintient fermement le tube 1/4".

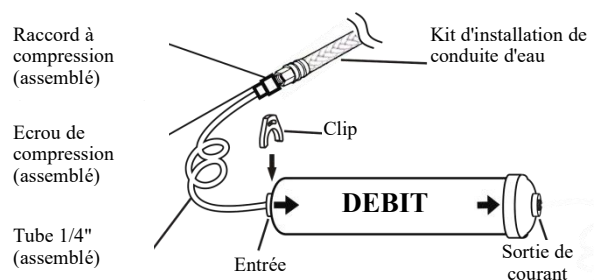

Raccordement de la sortie du filtre à eau au réfrigérateur

Un connecteur, deux clips et une conduite d'eau (1/4") sont fournis avec un réfrigérateur pour l'installation.

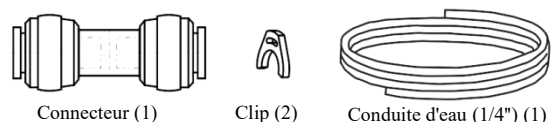

1. Insérez complètement une tête de la conduite d'eau (1/4") dans la sortie du filtre à eau.

2. Insérez un clip dans la bonne position comme le montre la figure ci-dessous et confirmez que le clip maintient fermement la ligne d'eau (1/4").

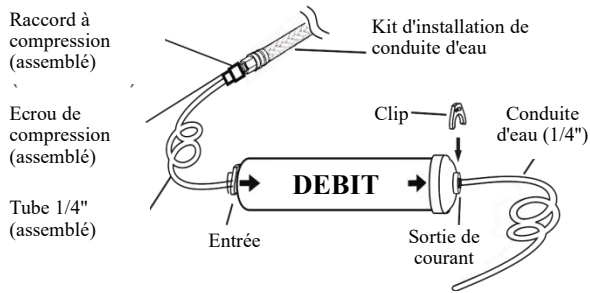

Remarque:

- Afin de fixer le filtre à eau à la bonne position et d'éviter de trop plier la conduite d'eau (1/4"), vous devez déterminer la distance entre la vanne d'arrêt et l'emplacement de montage du filtre au préalable. Coupez ensuite la conduite d'eau (1/4") à la longueur requise.

3. Après avoir raccordé la conduite d'eau (1/4"), veuillez ouvrir le robinet d'arrêt pour rincer le filtre pendant 5 minutes avant de l'utiliser.

Remarque :

- La décoloration foncée initiale de l'eau est normale.

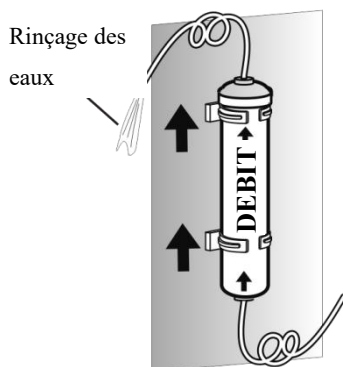

4. Raccordez la conduite d'eau (1/4") au réfrigérateur à l'aide d'un connecteur.

1) Insérez complètement l'autre tête de la conduite d'eau (1/4") dans le connecteur.

2) Insérez complètement la conduite d'eau du réfrigérateur (à droite de la salle des compresseurs) dans le connecteur.

3) Insérez deux clips dans le kit d'installation comme indiqué ci-dessous, puis vérifiez que chaque clip maintient fermement la conduite d'eau.

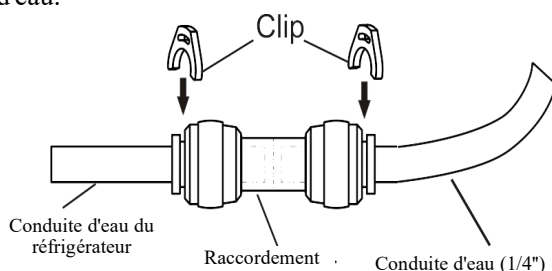

Remarque:

- La conduite d'eau doit être complètement insérée au centre du raccord pour éviter les fuites d'eau.

Fixation du filtre à eau

Pour fixer le filtre à eau, procédez comme suit.

1. Déterminez l'emplacement de montage du filtre à eau.

Remarque :

- Le filtre à eau doit être monté sur le mur dans un endroit facilement accessible en cas de remplacement.

- Ne montez pas le filtre sur le réfrigérateur ! Les conduites de liquide de refroidissement pourraient être percées !

2. Déterminez la distance entre le robinet d'arrêt et l'emplacement de montage du filtre, ainsi que la distance entre l'emplacement de montage du filtre et le réfrigérateur. Le robinet d'arrêt doit également être installé dans un endroit accessible.

3. Pour éviter de trop plier la conduite d'eau, coupez la conduite d'eau (1/4") à la longueur désirée en fonction de la distance déterminée précédemment.

4. Montez le porte-filtre sur le mur à l'aide d'un tournevis et fixer le filtre à eau.

Avertissement!

- Le filtre à eau doit être tenu droit comme indiqué sur la figure. Il est essentiel de raccorder correctement le tuyau de conduite d'eau à l'entrée et à la sortie du filtre.

- La longueur de la conduite d'eau (1/4") doit être inférieure à 5 m. Si la conduite d'eau est trop longue (>5 m), la teneur en glace et en eau froide peut être affectée par une pression insuffisante.

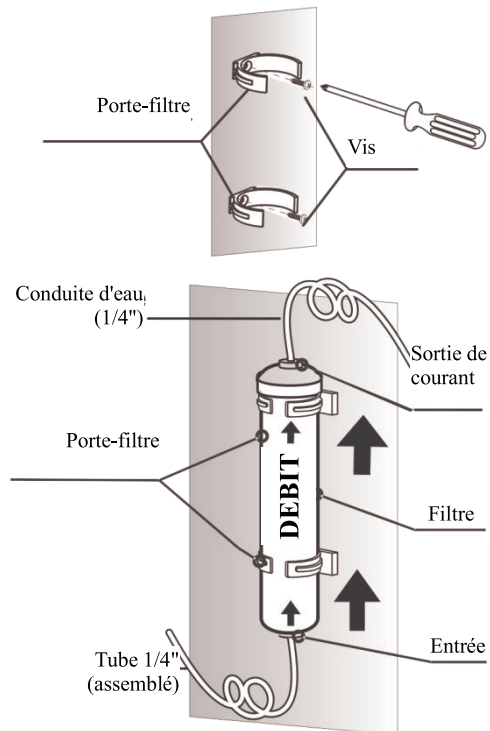

5. Après avoir raccordé l'alimentation en eau, le filtre à eau et le réfrigérateur, la disposition du système de raccordement d'eau est indiquée ci-dessous.

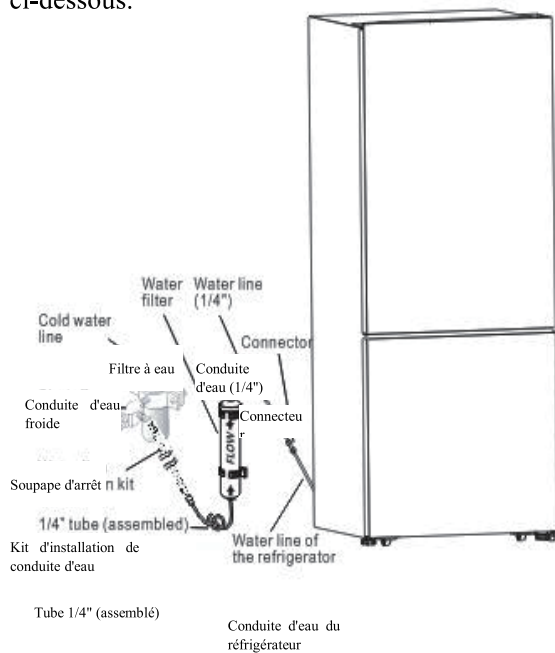

Si vous choisissez d'utiliser sans le filtre à eau.

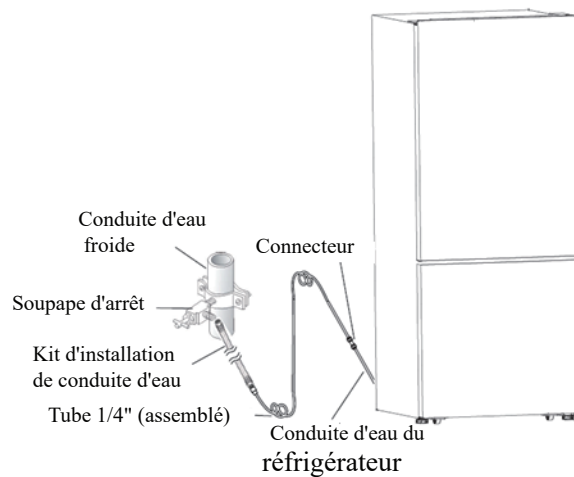
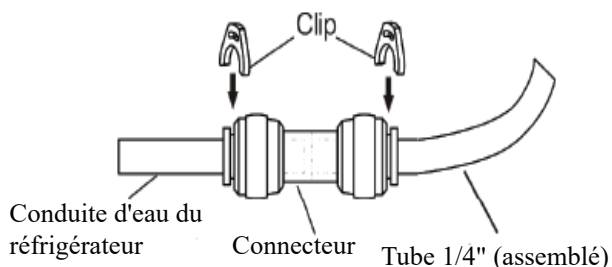

4. Connecter le tube 1/4" (assemblé) au réfrigérateur par un connecteur.

- 1) Insérez complètement l'autre tête de l'appareil. Tube 1/4" (assemblé) dans le connecteur.
- 2) Insérer complètement la conduite d'eau du réfrigérateur (à droite de la salle des compresseurs) dans le connecteur.
- 3) Insérez deux clips dans le kit d'installation comme indiqué ci-dessous, puis vérifiez que chaque clip maintient fermement la conduite d'eau.

Les inspections de suivi s'appliquent aux deux unités avec et sans filtres.

Remarque :

- Il est recommandé d'employer une personne qualifiée pour installer le système d'eau.
- Si vous devez réparer ou démonter la conduite d'eau, coupez les extrémités de la conduite d'eau (1/4") pour vous assurer d'obtenir un raccordement bien ajusté et sans fuite.

Il est suggéré de changer le filtre à eau tous les 6 mois pour assurer la meilleure qualité d'eau possible. Les filtres peuvent être achetés chez Encompass Parts (<https://encompass.com/>) sous le nom de SKU Z320380. Après l'installation, vérifiez soigneusement l'installation pour détecter les fuites.

Pour les instructions de remplacement du filtre, voir page 17.

Avertissement!

- Après avoir ouvert le robinet d'arrêt, s'assurer qu'il n'y a pas de fuite à tous les points de raccordement des conduites d'eau.

En cas de fuite, fermez immédiatement le robinet d'arrêt et serrez le raccord ou insérez complètement les conduites d'eau dans le raccord.

- Après la mise sous tension du réfrigérateur, laissez la machine à glaçons faire de la glace pendant un à deux jours, puis jetez le premier ou les deux premiers seaux de glace pour vous assurer que toutes les impuretés ont été retirées des conduites d'eau.
- Ne tirez pas trop fort sur les conduites d'eau, cela pourrait endommager le système d'eau.
- La conduite d'eau ne doit pas être comprimée par des objets lourds et ne doit pas trop se plier.

IMPORTANTE:

La garantie ne couvre pas les pièces, la main-d'œuvre ou les dommages aux biens causés par l'installation, l'utilisation, l'entretien, la réparation ou l'entretien inapproprié.

Commandes d'affichage

Utilisez l'appareil conformément aux directives suivantes. Les fonctions sont décrites plus en détail ci-dessous.



Contrôle de la température

Nous vous recommandons de régler la température du réfrigérateur à 39 °F (4 °C) et celle du congélateur à 0 °F (-18 °C) lorsque vous le mettez en marche pour la première fois.

Attention! Lorsque vous réglez une température, vous réglez une température moyenne pour l'ensemble de l'armoire frigorifique. Les températures à l'intérieur de chaque compartiment peuvent varier de

la température affichée sur le panneau, selon la quantité d'aliments que vous entreposez et l'endroit où vous les placez. La température ambiante peut également affecter la température réelle à l'intérieur de l'appareil.

1. °F / °C

Pour alterner entre les degrés Celsius et Fahrenheit à l'écran, appuyez sur la touche "TEMP" et maintenez-la enfoncée pendant trois secondes.

2. Réfrigérateur



Fridge

Appuyez sur la touche « ZONE » jusqu'à ce que l'icône « Réfrigérateur » s'allume, puis appuyez sur la touche « TEMP » pour sélectionner un réglage de température.

Si vous avez réglé le type de température sur Fahrenheit, les réglages de température vont de 44°F à 34°F.

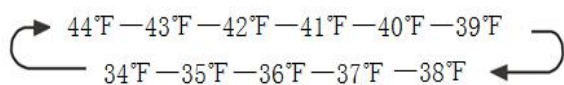

Si vous avez réglé le type de température sur Celsius, le cycle de réglage de la température va de 7°C à 1°C.

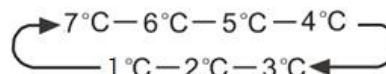

3. Congélateur



Freezer

Appuyez sur la touche « ZONE » jusqu'à ce que l'icône « Congélateur » s'allume, puis appuyez sur la touche « TEMP » pour sélectionner un réglage de température.

Si vous avez réglé le type de température sur Fahrenheit, le cycle de réglage de la température va de 7°F à -11°F.

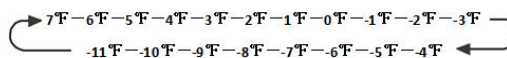

Si vous avez réglé le type de température sur Celsius, le cycle de réglage de la température va de -14°C à -24°C.

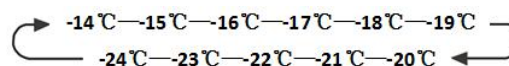

4. Super Frais



Super Cool

Super Frais peut réfrigérer les aliments plus rapidement et les garder frais plus longtemps. Il est utile de l'activer avant d'insérer une grande quantité d'aliments chauds ou à température ambiante.

- Appuyez sur la touche « MODE » pour activer cette fonction. L'icône « Super Frais » s'allume et l'indicateur de température du réfrigérateur indique 34°F (1°C).
- Super Frais s'éteint automatiquement après 3 heures.
- Quand la fonction Super Frais est activée vous peut l'éteindre en appuyant sur le bouton

« MODE » ou en réglant la température du réfrigérateur. Pour désactiver manuellement la fonction Super Frais, le réglage de la température du réfrigérateur revient au réglage précédent.

5. Economie d'énergie



Appuyez sur la touche « MODE » pour activer la fonction d'économie d'énergie, l'icône « Economie d'énergie » s'allume.

- Lorsque la fonction d'économie d'énergie est activée, la température du réfrigérateur est automatiquement commutée à 43°F (6°C) et celle du congélateur à 1°F (-17°C).
- Lorsque la fonction d'économie d'énergie est activée, vous pouvez la désactiver en appuyant sur la touche "MODE" ou "TEMP." et le réglage de la température du réfrigérateur reviendra au réglage précédent.

6. Super Congelé



Super Congelé abaissera rapidement la température à l'intérieur du congélateur pour que les aliments gèlent plus rapidement que d'habitude. Cette caractéristique aide également à garder les vitamines et la nutrition des aliments frais pour une plus longue période.

- Appuyez sur la touche « MODE » pour activer cette fonction. L'icône « Super Congelé » s'allume et la température du congélateur est réglée à -11°F (-24°C).
- Super Congelé s'éteindra automatiquement après 52 heures.
- Lorsque la fonction Super Congelé est activée, vous pouvez la désactiver en appuyant sur le bouton « MODE » ou en réglant la température du congélateur. Pour désactiver manuellement la fonction Super Congelé, le réglage de la température du congélateur revient au réglage précédent.

REMARQUE : Lorsque vous sélectionnez la fonction Super Congelé, assurez-vous qu'il n'y a pas de boissons en bouteille ou en conserve (surtout des boissons gazeuses) dans le compartiment congélateur. Les bouteilles et les canettes peuvent exploser.

7. GLACE

La machine à glaçons est située à l'intérieur du compartiment du congélateur, près du haut du compartiment. Lorsque la machine à glaçons fabrique de la glace, celle-ci est stockée dans une boîte de stockage à l'intérieur du tiroir supérieur du congélateur.

- Appuyez sur la touche « GLACE » pour allumer ou éteindre la machine à glaçons. Lorsque la machine à glaçons est allumée, l'icône



s'allume.

- Pour la glace, ouvrez la porte du compartiment congélateur, puis ouvrez le tiroir supérieur du congélateur et retirez la glace de la boîte de rangement.

8. PUISSANCE



POWER
On/Off 3"

Appuyez sur la touche "POWER"  et maintenez-la enfoncée pendant trois secondes pour activer ou désactiver la fonction d'alimentation. Lorsque la fonction d'alimentation est activée, l'icône s'allume et le tableau affiche "OF".

Remarque :

Lorsque la fonction d'alimentation est activée, le réfrigérateur cesse de refroidir.

9. Alarme de porte

- Lorsque la porte du réfrigérateur ou du congélateur est ouverte plus de 2 minutes, le panneau de contrôle affiche « dr », and l'alarme de porte s'arrête automatiquement environ 8 minutes plus tard.
- Pour économiser de l'énergie, ne gardez pas la porte ouverte pendant une longue période lorsque vous utilisez le réfrigérateur. En cas d'alarme de porte, il est possible de l'éteindre en fermant les portes.

10. Filtre à eau (applicable uniquement pour les modèles avec machine à glaçons)

Il est conseillé de changer le filtre à eau tous les 6 mois, pour assurer la meilleure qualité d'eau possible. On peut acheter le filtre à eau chez Encompass Parts (<https://encompass.com/>) en recherchant Z320380. Une fois que vous avez remplacé le filtre à eau, il faut vérifier minutieusement l'installation pour les fuites éventuelles.

Instructions pour le remplacement du filtre

1. Couper l'alimentation en eau.
2. Enlever les clips situés aux extrémités du filtre à eau à remplacer.
3. Appuyer sur le collier à une extrémité du filtre et tirer le tube hors du filtre.
4. Répéter l'étape 3 à l'autre extrémité du filtre.
5. Noter la direction du flux sur le filtre.

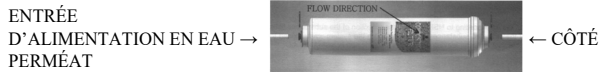

6. Insérer le tube d'alimentation en eau dans le côté entrée du filtre jusqu'au bout.

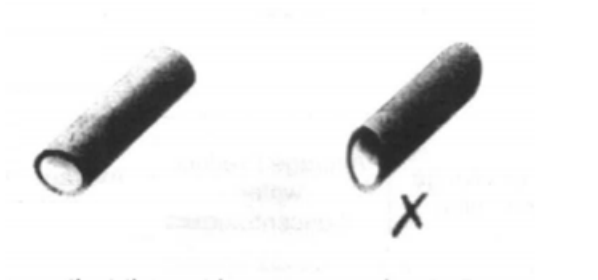

N.B. : S'assurer que la coupe est d'équerre et pas à n'importe quel angle, pour ne pas provoquer de fuite.

7. Répéter l'étape 6 sur le côté sortie du filtre.

8. Après avoir inséré le tube, réinstaller le clip entre le collier et le filtre, en s'assurant qu'il est bien fixé. Le clip fixera le tube au filtre.

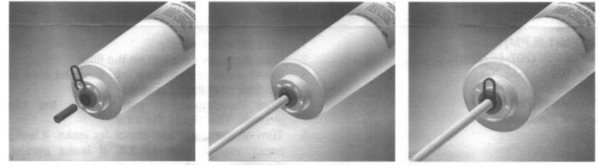

9. Faire couler l'eau et vérifier s'il y a des fuites. En présence de fuites, répéter les étapes 1 à 8. Si les fuites persistent, suspendre l'utilisation et contacter le revendeur.

10. Rincer le filtre pendant 5 minutes avant de l'utiliser.

IMPORTANTE:

La garantie ne couvre pas les pièces, la main-d'œuvre ou les dommages aux biens causés par l'installation, l'utilisation, l'entretien, la réparation ou l'entretien inapproprié.

Utilisation de votre réfrigérateur

Cette section vous explique comment utiliser la plupart de ses fonctions utiles. Il est recommandé de lire attentivement cette section avant d'utiliser l'appareil. Les caractéristiques peuvent varier selon les modèles.

Râtelier de porte

Il convient pour le stockage de liquides en conserve, de boissons en bouteille, d'aliments emballés, etc. Ne placez pas trop de choses lourdes dans les étagères.

Etagère dans la chambre frigorifique

1. Les étagères de la chambre frigorifique peuvent être retirées pour être nettoyées.



2. Le bac à légumes convient au stockage des légumes et des fruits.

Tirez le bac à légumes de niveau, puis soulevez-le légèrement vers le haut pour extraire le bac à légumes.

Suivez la séquence inverse pour repositionner le bac à légumes.

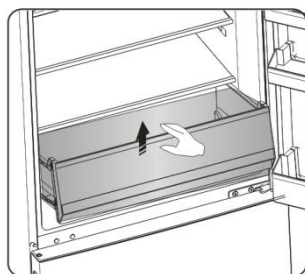
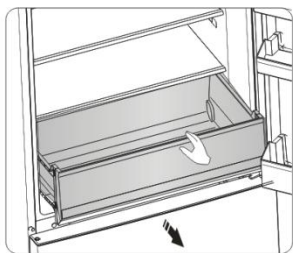

Utilisation du compartiment congélateur

Le compartiment congélateur est équipé d'une glacière, d'un petit tiroir, d'un tiroir inférieur et d'un tiroir central. Les tiroirs du congélateur conviennent à l'entreposage des aliments devant être congelés, comme la viande, la crème glacée

et d'autres produits congelés.

⚠ ATTENTION

Assurez-vous que les bouteilles ne sont pas entreposées dans le congélateur, car le gel pourrait les briser.

Machine à glaçons automatique

La machine à glaçons fait de la glace automatiquement.

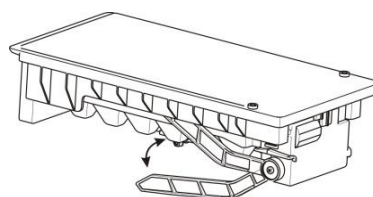

Remarque :

- Lorsque la machine à glaçons jette de la glace dans le bac à glaçons, tout bruit fait partie du fonctionnement normal.
- Si la glace n'est pas distribuée pendant une longue période de temps, elle peut s'accumuler dans la glacière. Si cela se produit, veuillez enlever toute la glace et vider la boîte.
- En cas d'absence prolongée et si la machine à glaçons n'est pas utilisée, fermer la vanne d'eau pour éviter les fuites.

Il est recommandé de jeter les premières charges de glace afin d'assurer la meilleure qualité de glace possible.

Ne pas entreposer les canettes ou les contenants qui éclateront lorsqu'ils seront congelés.

⚠ ATTENTION

Ne laissez pas vos enfants toucher la machine à glaçons. Cela pourrait causer des blessures.

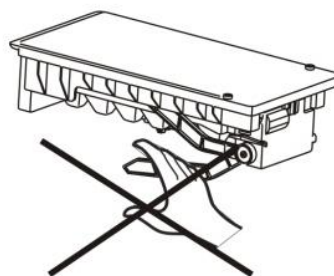

Nettoyage et entretien

Pour des raisons d'hygiène, l'appareil (y compris les accessoires extérieurs et intérieurs) doit être nettoyé régulièrement au moins tous les deux mois.

ATTENTION

L'appareil ne doit pas être raccordé au secteur pendant le nettoyage. Risque d'électrocution! Avant le nettoyage, éteignez l'appareil et débranchez la fiche de la prise de courant.

Nettoyage extérieur

Pour préserver l'apparence de votre appareil, il doit être nettoyé régulièrement.

- Vaporisez de l'eau sur un chiffon de nettoyage au lieu de vaporiser directement sur la surface de l'appareil. Cela permet d'assurer une répartition uniforme de l'humidité sur la surface.
- Nettoyez les portes, les poignées et les surfaces des armoires avec un détergent doux, puis essuyer avec un chiffon doux.

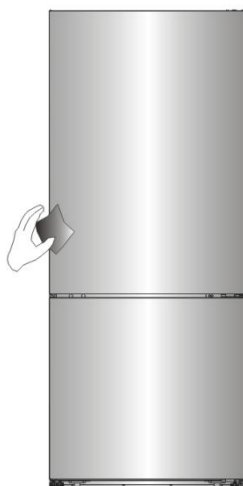

ATTENTION

- N'utilisez pas d'objets pointus car ils risquent de rayer la surface.
- N'utilisez pas de diluant, de détergent pour automobiles, de Clorox, d'huile éthérée, de nettoyeurs abrasifs ou de solvants organiques comme le benzène pour le nettoyage. Ils peuvent endommager la surface de l'appareil et provoquer un incendie.

Nettoyage intérieur

Nettoyez régulièrement l'intérieur de l'appareil. Il sera plus facile à nettoyer lorsque les stocks alimentaires sont faibles. Essuyez l'intérieur du réfrigérateur congélateur avec une solution faible de bicarbonate de soude, puis rincez à l'eau tiède avec une éponge ou un chiffon essoré. Essuyez complètement avant de remplacer les étagères et les paniers. Séchez soigneusement toutes les surfaces et pièces amovibles avant de les remettre en place.



Bien que cet appareil se dégèle automatiquement, une couche de givre peut se former sur les parois intérieures du compartiment congélateur si la porte du congélateur est ouverte fréquemment ou trop longtemps. Si le gel est trop épais, choisissez un moment où le congélateur est presque vide et procédez comme suit :

1. Retirez les paniers d'aliments et d'accessoires existants, débranchez l'appareil du secteur et laissez les portes ouvertes. Ventilez la pièce complètement pour accélérer le processus.
2. Lorsque le dégivrage est terminé, nettoyez le congélateur comme décrit ci-dessus.

AVERTISSEMENT

N'utilisez pas d'objets tranchants pour retirer le

givre du compartiment du congélateur. Ce n'est qu'une fois l'intérieur complètement sec que l'appareil doit être remis en marche et branché dans la prise de courant.

Nettoyage des joints de porte

Veillez à ce que les joints d'étanchéité des portes restent propres. Les aliments et les boissons collants peuvent faire en sorte que les joints d'étanchéité collent à l'armoire et se déchirent lorsque vous ouvrez la porte. Laver le joint d'étanchéité avec un détergent doux et de l'eau tiède. Rincez et séchez soigneusement après le nettoyage.



ATTENTION

L'appareil ne doit être mis sous tension qu'après que les joints d'étanchéité de la porte soient complètement secs.

Remplacement de le voyant LED

Avertissement : Le luminaire LED doit être remplacé par une personne compétente. Si le voyant LED est endommagé, suivez les étapes ci-dessous :

1. Débranchez le réfrigérateur de la prise électrique.
2. Repérez le voyant LED à l'intérieur du réfrigérateur.
3. Retirez le couvercle de la lampe. Insérez un outil (pince à épiler ou tournevis) le long de l'ouverture latérale du couvercle du voyant LED. Ouvrez le côté au-dessus du couvercle, saisissez le côté exposé et tirez doucement vers vous pour retirer l'objet et exposer le voyant LED.
4. Remplacez le nouveau voyant LED.
5. Replacez le couvercle de la lampe.

Trucs et astuces utiles

Conseils pour économiser l'énergie

Nous vous recommandons de suivre les conseils ci-dessous pour économiser de l'énergie.

- Essayez d'éviter de garder la porte ouverte pendant de longues périodes afin d'économiser de l'énergie.

Veillez à ce que l'appareil soit à l'abri de toute source de chaleur (soleil direct, four électrique ou cuisinière, etc.).

- Ne réglez pas la température plus froide que nécessaire.
- Ne conservez pas d'aliments chauds ou de liquide qui s'évapore dans l'appareil.
- Placez l'appareil dans une pièce bien ventilée, sans humidité. Veuillez consulter le chapitre Installation de votre nouvel appareil.
- Si le diagramme montre la bonne combinaison pour les tiroirs, le bac à légumes et les étagères, ne modifiez pas la combinaison, car elle est conçue pour être la configuration la plus éconergétique.

Conseils pour la réfrigération des aliments frais

- Ne placez pas les aliments chauds directement dans le réfrigérateur ou le congélateur, la température interne augmentera, ce qui obligera le compresseur à travailler plus fort et consommera plus d'énergie.
- Couvrez ou emballez les aliments, surtout s'ils ont une forte odeur.
- Placez les aliments de façon à ce que l'air puisse circuler librement autour d'eux.

Conseils pour la réfrigération

- Viande (tous les types) Envelopper dans de la nourriture en polyéthylène : envelopper et placer sur la tablette en verre au-dessus du tiroir à légumes. Respectez toujours les délais de conservation des aliments et les dates limites d'utilisation suggérées par les fabricants.
- Aliments cuits, plats froids, *etc.* : Ils doivent être couverts et peuvent être placés sur n'importe quelle étagère.
- Fruits et légumes :

Ils doivent être rangés dans le tiroir spécial prévu à cet effet.

- Beurre et fromage :

Doit être enveloppé dans du papier d'aluminium étanche à l'air ou dans une pellicule de plastique.

- Des bouteilles de lait :

Devrait avoir un couvercle et être rangé dans les étagères de porte.

Conseils pour la congélation

- Lors de la première mise en marche ou après une période d'inutilisation, laissez l'appareil fonctionner pendant au moins 2 heures avec les réglages les plus élevés avant de mettre de la nourriture dans le compartiment.

- Préparez les aliments en petites portions pour leur permettre d'être rapidement et complètement congelés et de ne décongeler par la suite que la quantité requise.

- Emballez les aliments dans du papier d'aluminium ou des emballages en polyéthylène étanches à l'air,

- Ne laissez pas les aliments frais et non congelés toucher les aliments déjà congelés pour éviter l'élévation de la température de ces derniers.

- Les produits glacés, s'ils sont consommés immédiatement après avoir été retirés du compartiment congélateur, peuvent causer des

brûlures de gel sur la peau.

- Il est recommandé d'étiqueter et de dater chaque emballage congelé afin de conserver une trace du temps de conservation.

Conseils pour l'entreposage des aliments congelés

- Assurez-vous que les aliments congelés ont été entreposés correctement par le détaillant en alimentation.

- Une fois décongelés, les aliments se détérioreront rapidement et ne devraient pas être recongelés. Ne pas dépasser la durée de conservation indiquée par le fabricant de l'aliment.

Éteignez votre appareil

Si l'appareil doit être éteint pendant une période prolongée, les mesures suivantes doivent être prises pour éviter la moisissure.

1. Retirez toute la nourriture.
2. Débranchez la fiche d'alimentation de la prise de courant.
3. Nettoyez et séchez soigneusement l'intérieur.
4. Veillez à ce que toutes les portes soient légèrement calées pour permettre à l'air de circuler.

Dépannage

Si vous rencontrez un problème avec votre appareil ou si vous craignez qu'il ne fonctionne pas correctement, vous pouvez effectuer quelques vérifications simples avant d'appeler le service après-vente, voir ci-dessous.



AVERTISSEMENT

1. N'essayez pas de réparer l'appareil vous-même. Si le problème persiste après avoir effectué les vérifications mentionnées ci-dessous, contactez un électricien qualifié, un technicien agréé ou l'atelier où vous avez acheté le produit.
2. Une mise en garde contre le piégeage des enfants est incluse dans le mode d'emploi ou dans un manuel d'utilisation et d'entretien fourni avec chaque réfrigérateur.

Problème	Cause possible et solution
L'appareil ne fonctionne pas correctement	Vérifiez si le cordon d'alimentation est branché correctement dans la prise de courant.
	Vérifiez le fusible ou le circuit de votre alimentation électrique, remplacez-le si nécessaire.
	La température ambiante est trop basse. Essayez de régler la température de la chambre à un niveau plus froid pour résoudre ce problème.
	Il est normal que le congélateur ne fonctionne pas pendant le cycle de dégivrage ou pendant une courte période après la mise en marche de l'appareil pour protéger le compresseur.
Odeurs des compartiments	L'intérieur peut avoir besoin d'être nettoyé
	Certains aliments, contenants ou emballages causent des odeurs.
Bruit de l'appareil	<p>Les sons ci-dessous sont tout à fait normaux :</p> <ul style="list-style-type: none"> •Bruit de fonctionnement du compresseur. •Bruit du mouvement de l'air provenant du petit moteur du ventilateur du compartiment congélateur ou d'autres compartiments. •On dirait que de l'eau bouillante gargouille. •Bruit d'éjection pendant le dégivrage automatique. •Bruit de cliquetis avant le démarrage du compresseur. •Bruit de cliquetis lorsque l'eau est fournie. •Le moteur faisant tourner la glace est fourni.
	<p>D'autres bruits inhabituels sont dus aux raisons ci-dessous et peuvent nécessiter une action :</p> <p>L'armoire n'est pas de niveau.</p> <p>L'arrière de l'appareil touche le mur.</p> <p>Des bouteilles ou des contenants sont tombés ou roulent.</p>
Le moteur tourne en continu	<p>Il est normal d'entendre fréquemment le bruit du moteur, il devra fonctionner davantage dans les circonstances suivantes :</p> <ul style="list-style-type: none"> •Le réglage de la température est réglé plus froid que nécessaire. •Une grande quantité d'aliments chauds a récemment été stockée dans l'appareil. •La température à l'extérieur de l'appareil est élevée. •Les portes restent ouvertes trop longtemps ou trop souvent. •Après avoir installé l'appareil ou après l'avoir éteint pendant une longue période.
Une couche de givre se forme dans le compartiment	Vérifiez que les sorties d'air ne sont pas obstruées par les aliments et assurez-vous que les aliments sont placés à l'intérieur de l'appareil pour permettre une ventilation suffisante. Assurez-vous que la porte est complètement fermée. Pour éliminer le givre, veuillez-vous référer au chapitre « Nettoyage et entretien ».
La température à l'intérieur est trop chaude	Les portes peuvent avoir été laissées ouvertes trop longtemps ou trop fréquemment ; ou les portes sont maintenues ouvertes par un obstacle ; ou l'appareil est situé avec un espace insuffisant sur les côtés, à l'arrière et

	sur le dessus.
La température à l'intérieur est trop froide	Augmentez la température en suivant le chapitre « Contrôles d'affichage ».
Les portes ne se ferment pas facilement	Vérifiez si le dessus du réfrigérateur est incliné vers l'arrière de 10~15mm pour permettre aux portes de se fermer automatiquement, ou si quelque chose à l'intérieur empêche les portes de se fermer.
La lumière ne fonctionne pas	<ul style="list-style-type: none"> • Le voyant LED peut être endommagé. Reportez-vous à la section « Nettoyage et entretien » du chapitre pour remplacer les voyants LED. • Le système de contrôle a désactivé les lumières parce que la porte est restée ouverte trop longtemps. Fermez et rouvrez la porte pour réactiver les lumières.
L'appareil ne fabrique pas de glace ou n'effectue pas de distribution (s'il y a lieu)	<ul style="list-style-type: none"> • Avez-vous passé 12 heures après l'installation de la conduite d'alimentation en eau avant de faire de la glace ? S'il n'est pas suffisamment froid, il peut prendre plus de temps à faire de la glace, comme lors de la première installation. • La conduite d'eau est-elle raccordée et le robinet d'eau est-il ouvert ? • Avez-vous arrêté manuellement la fonction de fabrication de glace ? Veuillez à ne pas activer le mode « décongelé ». • Y a-t-il de la glace bloquée dans le seau ou la chute à glace de la machine à glaçons ? • La pression de l'eau est-elle inférieure à 30 psi ? Installer une pompe de surpression pour compenser la basse pression. • La température du congélateur est-elle trop élevée ? Essayez de régler la température du congélateur à une température plus basse. • La machine à glaçons ne rend pas la glace assez rapide. Veuillez attendre au moins 90 minutes.
Entendre l'eau bouillonner dans le réfrigérateur	C'est tout à fait normal. La formation de bulles provient du liquide de refroidissement du réfrigérant qui circule dans le réfrigérateur.

Mise au rebut de l'appareil

DANGER

Il est interdit de jeter cet appareil avec les ordures ménagères.

Matériaux d'emballage

Les matériaux d'emballage portant le symbole du recyclage sont recyclables. Jetez l'emballage dans un conteneur de collecte des déchets approprié pour le recycler.

Avant l'élimination de l'appareil

1. Débranchez la fiche secteur de la prise de courant.
2. Coupez le cordon d'alimentation et jetez-le avec la fiche secteur.

AVERTISSEMENT

Risque d'étouffement potentiel! Un décès ou des lésions cérébrales pourraient survenir. Retirez les portes pour éviter toute asphyxie.

1. Pour éviter tout risque d'étouffement, retirez immédiatement les portes de votre vieux réfrigérateur. Laissez les étagères installées pour empêcher les enfants de grimper ou d'y entrer.
2. Lors de la mise au rebut de l'appareil, ne le faites qu'auprès d'un centre d'élimination des déchets agréé. Ne pas exposer à la flamme.

Les réfrigérateurs contiennent du réfrigérant et des gaz dans l'isolation. Le réfrigérant et les gaz doivent être éliminés par un professionnel car ils peuvent provoquer des blessures aux yeux ou l'inflammation. S'assurer que le circuit frigorifique n'est pas endommagé avant de le mettre au rebut.

	Élimination correcte de ce produit
	<p>Ce symbole sur le produit ou dans son emballage indique que ce produit ne doit pas être traité comme un déchet ménager. Au lieu de cela, il devrait être amené au point de collecte des déchets approprié pour le recyclage des équipements électriques et électroniques. En vous assurant que ce produit est éliminé correctement, vous contribuerez à prévenir les conséquences négatives potentielles pour l'environnement et la santé humaine, qui pourraient autrement être causées par la manipulation inappropriée des déchets de ce produit. Pour de plus amples informations sur le recyclage de ce produit, veuillez contacter votre municipalité, votre service d'élimination des déchets ménagers ou le magasin où vous avez acheté le produit.</p>

Nous Vous prions de bien vouloir vous enregistrer sur notre site web www.bertazzoni.com pour valider votre garantie du nouveau produit et nous aider à Vous aider dans le cas de dommages.

GARANTIE LIMITEE DE DEUX ANS

Les garanties offertes par Bertazzoni SpA dans cette déclaration s'appliquent exclusivement aux appareils et composants Bertazzoni vendus comme neufs au propriétaire original par un distributeur, détaillant, concessionnaire ou centre de service autorisés et installés aux Etats-Unis et Canada. Les garanties fournies dans cette déclaration ne peuvent pas être transférées et sont valables à partir de la date d'installation.

INFORMATIONS SUR LA COUVERTURE

Bertazzoni SpA procédera à la réparation ou remplacera tout composant défectueux à cause des matériaux et/ou fabrication pendant 2 ans à compter de la date d'installation et dans les conditions normales d'utilisation dans le cadre familial.

La réparation ou le remplacement seront effectués à titre gratuit et incluront les frais de main d'oeuvre au tarif normal et les frais d'expédition. Les réparations doivent être effectuées par un Centre de Service Bertazzoni Autorisé pendant les heures de travail normales. Les défauts doivent être signalés dans les 30 jours qui suivent l'installation. Cette garantie ne couvre pas l'utilisation du produit dans le cadre commercial.

GARANTIE ESTHETIQUE

Bertazzoni SpA couvre les pièces présentant des défauts cosmétiques de matériaux et de fabrication pour une période de trente (30) jours à compter de la date d'installation de l'unité. Cette couverture inclut les rayures, les taches, les imperfections de surface sur l'acier inoxydable, de la peinture et de la porcelaine, à l'exclusion de légères différences de couleur dues à des matériaux et des technologies de peinture / émaillage.

Les coûts de main-d'oeuvre, B stock, appareils out-of-box et les unités d'affichage sont exclus

COMMENT OBTENIR LE SERVICE CLIENT

Pour obtenir le service de garantie, veuillez contacter Bertazzoni Customer Service aux numéros indiqués ci-dessous et fournir le numéro du modèle, le numéro de série et la date d'achat.

Cette information sera demandée par notre équipe et sera très important pour accélérer la résolution du problème.

UNITED STATES <https://us.bertazzoni.com/more/support>

Phone: 866-905-0010

CANADA <https://ca.bertazzoni.com/more/support>

Phone : 800-361-0799

Il faut conserver la preuve d'achat ou l'origine de l'installation afin d'établir la période de garantie. Une copie du numéro de série sera collée derrière le manuel d'emploi.

CE QUI NE SERA PAS PRIS EN CHARGE

1. Le produit utilisé dans toute application commerciale/commerciale.
2. Service de réparation fourni par un agent de service autorisé autre que Bertazzoni.
3. N'importe quel dommage ou service de réparation nécessaire pour corriger un service effectué par un agence non autorisé et/ou par suite d'utilisation de pièces non autorisés.
4. Installation non conforme aux codes électriques locaux ou aux codes de plomberie.
5. Les défauts ou dommages dûs à une mauvaise conservation du produit.
6. Les défauts ou dommages et les pièces oubliées sur les produits vendus au dehors de l'emballage d'origine ou d'affichage.
7. Les appels de service ou des réparations pour corriger l'installation du produit et / ou accessoires.
8. Les appels de service pour se connecter, ou réparer le câblage électrique et / ou de gaz afin d'utiliser le produit d'une façon correcte.
9. Les appels de service pour fournir des instructions sur l'utilisation d'un produit Bertazzoni.
10. Service de réparation dû à une utilisation différente que celle standard et habituel à la maison.
11. Remplacement des pièces d'usure
12. Remplacement des verres et des ampoules si elles sont échoués au plus tard 30 jours après l'installation et en aucun cas plus tard mois après la date d'achat
13. Défauts et dommages résultant d'un accident, modification, mésusage, abus, mauvaise installation.
14. Défauts et dommages résultant du transport du produit à la maison du propriétaire.
15. Les défauts et les dommages résultant de forces externes qui échappent au contrôle de Bertazzoni SpA tels que les incendies, les inondations, les tremblements de terre et autres catastrophes naturelles.

Au cas où le produit sera installé dans une zone, là où techniciens qualifiés certifiés ne sont pas raisonnablement disponibles, le client sera responsable des coûts de transport pour la livraison du produit au centre de service autorisé le plus proche, ou pour les coûts de déplacement d'un technicien qualifié certifié.

Bertazzoni exclut toute responsabilité pour les dommages accidentels ou indirects.

Certains pays n'autorisent pas l'exclusion ou la limitation des dommages accidentels ou indirects, la limitation indiquée plus haute peut donc ne pas s'appliquer à vous. Cette garantie vous offre des droits spécifiques et vous pouvez bénéficier d'autres droits qui peuvent varier d'un Etat à l'autre et d'une province à l'autre.

虚线框内粘贴工厂条码，
虚线框尺寸为78x25mm，
此备注内容无需印刷。

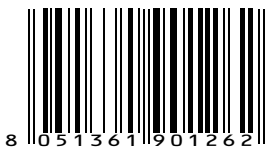

Technical Code: HLVADSU2XE.UA