



HotSpring®

Every day made better®



HIGHLIFE®-COLLECTIE

Grandee™ • Envoy™ • Vanguard™ • Aria™ • Sovereign™
Triumph™ • Prodigy™ • Jetsetter™ • Jetsetter™

GEBRUIKERSHANDLEIDING 50HZ



Highlife[®]-collectie

**WATKINS WELLNESS feliciteert u met uw aankoop van deze schitterende spa...
Welkom bij de groeiende familie eigenaars van een HOT SPRING-spa.**

Neem voordat u de handleiding gaat doorlezen, een moment om uw garantie in te vullen. Hierdoor kunnen wij eenvoudig contact met u opnemen voor belangrijke productmeldingen.

Om u te registreren hebt u het serienummer nodig. U vindt dit in het technisch compartiment van uw **HOT SPRING**-spa.

Om te registreren gaat u naar <http://www.hot-spring.com/hot-tub-owners/hot-tub-product-warranty-registration> of scant u de onderstaande QR-code:

VOOR UW EIGEN ADMINISTRATIE

Spa-model/serienummer: _____

Aankoopdatum: _____

Verdeler: _____

Adres: _____

Serienummer van de afdekking: _____

Serienummer voor toebehoren: _____



Als u vragen hebt over de instelling, de bediening of het onderhoud van uw spa, neem dan contact op met uw erkende **HOT SPRING**-verdeler. Daar staan vaklui voor u klaar die vertrouwd zijn met dit product en met de vragen van nieuwe eigenaars van een spa. Dankzij hun deskundigheid zult u meer plezier beleven aan uw nieuwe **HOT SPRING**-spa.

BELANGRIJK: WATKINS WELLNESS behoudt zich het recht voor om zonder voorafgaande kennisgeving specificaties en ontwerp te wijzigen zonder enige verplichting dienaangaande.



In de meeste steden en gemeentes is een vergunning nodig voor de installatie van elektrische systemen of de bouw van buitenoppervlaktes (plankier en tuinhuisje). In sommige gemeentes/steden bent u bovendien verplicht om een afsluiting en/of zelfsluitende omheining te installeren om te vermijden dat niet-begeleide kinderen jonger dan 5 jaar toegang zouden krijgen tot een zwembad of spa. Uw **HOT SPRING**-spa heeft een afdekking met slot die voldoet aan de Amerikaanse veiligheidsnorm ASTM F1346-91 inzake beschermkappen. Hierdoor is meestal geen extra afsluiting vereist. De bevoegde instanties brengen u meestal op de hoogte van de toepasselijke voorschriften inzake een extra afsluiting wanneer u een vergunning voor de installatie van een elektrisch systeem aanvraagt. Uw **HOT SPRING**-verdeler kan u meer inlichtingen geven over eventuele vergunningen die vereist zijn.

INHOUDSOPGAVE

VEILIGHEIDSINFORMATIE

BELANGRIJKE VEILIGHEIDSINSTRUCTIES	1
BELANGRIJKE INSTRUCTIES IN VERBAND MET DE SPA	3

AAN DE SLAG

SPA-EIGENSCHAPPEN	4
SNELSTARTINSTRUCTIES	5
LUIK VAN HET TECHNISCH COMPARTIMENT	7
TECHNISCH COMPARTIMENT	7

WATERKWALITEIT EN -ONDERHOUD

BASISINFORMATIE	8
VEILIGHEID BIJ HET WERKEN MET CHEMICALIËN	8
HOE VOEGT U CHEMICALIËN AAN HET WATER TOE?	8
DE FUNDAMENTELE ASPECTEN VAN WATERONDERHOUD	9
HET ONDERHOUDSPROGRAMMA VOOR HET WATER VAN DE HOT SPRING -SPA	10
INSTRUCTIES VOOR VANISHING ACT	11
ONDERHOUD VOORDAT U OP VAKANTIE GAAT	12
WATERTERMINOLOGIE	13

BEDIENINGSINSTRUCTIES

DRAADLOZE AFSTANDSBEDIENING	14
STARTSCHERM	14
TEMPERATUURREGELING	15
GEHEUGENSCHERM	15
SCHERM VOOR DE REINIGINGSCYCLUS	15
INSTELLINGENSCHERM	16
SCHERM VOOR DE BEDIENING VAN DE JETS	17
SCHERM VOOR HET ZOOTSISTEEM (OPTIONEEL)	17
SCHERM VOOR HET MUZIEKSISTEEM (OPTIONEEL)	17
SCHERM VOOR DE BEDIENING VAN DE VERLICHTING	18
FUNCTIETOETSEN VAN HET DOCKING DIENBLAD	18

JETMENU

GRANDEE™ (MODEL GGNE)	19
ENVOY™ (MODEL KKNE)	20
VANGUARD™ (MODEL VVNE)	21
ARIA™ (MODEL ARNE)	22
SOVEREIGN™ (MODEL IINE)	23
TRIUMPH™ (MODEL TRHNE)	24
PRODIGY™ (MODEL HNE)	25
JETSETTER™ LX (MODEL JTNE)	26
JETSETTER (MODEL JJNE)	27

VERZORGING EN ONDERHOUD VAN DE SPA

INSTRUCTIES VOOR HET LEEG LATEN LOPEN EN OPNIEUW VULLEN	28
BESCHERMING TEGEN BEVRIEZEN	28
FILTERSYSTEEM	29
FILTERPATRONEN VERWIJDEREN EN REINIGEN	29
ONDERHOUD VAN DE KUSSENS VAN DE SPA	30
ONDERHOUD VAN DE BUITENKANT	30
ONDERHOUD VAN DE SPA-AFDEKKING	30
AFDEKKINGSHEFSYSTEEM	31

ELEKTRISCHE VEREISTEN

PLAATSING	32
-----------------	----

INSTALLATIE-INSTRUCTIES

VOORBEREIDING VAN DE OPSTELPLAATS	33
PLAATSING BUITENSHUIS EN OP EEN TERRAS	33
PLAATSING OP EEN PLANKIER	33
PLAATSING BINNENSHUIS OF IN EEN KELDER	33
VOORBEREIDING VOOR HET WATERPAS STELLEN VAN DE SPA	33
INSTRUCTIES VOOR HET WATERPAS STELLEN VAN DE SPA	34
TOEGANKELIJKHEID VOOR LEVERING	34
VOORBEREIDING VAN DE ONDERGROND	35
GRANDEE	36
ENVOY	37
VANGUARD	38
ARIA	39
SOVEREIGN	40
TRIUMPH	41
PRODIGY	42
JETSETTER LX & JETSETTER	43

SERVICE-INFORMATIE

ALGEMENE INFORMATIE	44
VERLIESSTROOMSCHAKELAAR EN MAXIMAALTHERMOSTAAT	44
NO-FAULT™-VERWARMING EN GEÏNTEGREERDE DRUKSCHAKELAAR	44
SILENT FLO™ -CIRCULATIEPOMP EN THERMISCHE BEVEILIGING VAN DE CIRCULATIEPOMP	44
DIVERSE ONDERHOUDSINFORMATIE	44
GARANTIEBEPERKINGEN	45
KLANTENDIENST	45
PROBLEMEN OPLOSSEN	45
VERWIJDEREN VAN HET LUIKPANEEL	47
SPECIFICATIES VAN DE SPA	48

VEILIGHEIDSINFORMATIE

BELANGRIJKE VEILIGHEIDSINSTRUCTIES

(LEES ALLE INSTRUCTIES ZORGVULDIG EN VOLG ZE OP)

RISICO'S VOOR KINDEREN VERMIJDEN

GEVAAR - VERDRINKINGSGEVAAR VOOR KINDEREN

Wees uiterst voorzichtig om te vermijden dat kinderen toegang krijgen tot de spa op een moment dat niemand toezicht houdt. Laat kinderen nooit zonder toezicht de spa gebruiken om ongelukken te voorkomen.

WAARSCHUWING

Om het risico op verwondingen te beperken, mogen kinderen deze spa alleen onder streng toezicht gebruiken.

- Om het risico op verwondingen te beperken, moet de watertemperatuur lager worden ingesteld voor jonge kinderen. Kinderen zijn bijzonder gevoelig voor warm water.
- Personen (waaronder kinderen) met fysieke, zintuiglijke of mentale beperkingen of onvoldoende ervaring en kennis mogen dit systeem uitsluitend onder toezicht of na instructies gebruiken.
- Wees uiterst opmerkzaam om te vermijden dat kinderen toegang krijgen tot de spa op een moment dat niemand toezicht houdt. Laat kinderen nooit zonder toezicht de spa gebruiken om ongelukken te voorkomen.

WAT U MOET DOEN:

- Met het oog op de veiligheid van uw kinderen dient u de spa na gebruik altijd af te sluiten met de kinderveilige sluitingen. Elke **HOT SPRING**-spa is voorzien van een afdekking met slot die voldoet aan de Amerikaanse ASTM F1346-91 veiligheidsnorm voor afdekkingen.
- Test de watertemperatuur met uw hand voordat u uw kinderen in de spa laat om er zeker van te zijn dat de temperatuur aangenaam is. Kinderen zijn bijzonder gevoelig voor warm water.
- Wijs kinderen erop dat natte oppervlakken zeer glad kunnen zijn. Let erop dat kinderen voorzichtig zijn wanneer ze in de spa gaan of de spa verlaten.

WAT U NIET MOET DOEN:

- Sta nooit toe dat kinderen op de afdekking van de spa klimmen.
- Laat kinderen nooit zonder toezicht in de spa.

HET RISICO VAN ELEKTROCUTIE VERMIJDEN

GEVAAR - RISICO VAN ELEKTROCUTIE

- Sluit de spa alleen aan op een geaarde stroombron.
- Leg de stroomkabel niet in de grond. Een ondergrondse stroomkabel kan leiden tot ernstige en zelfs dodelijke verwondingen als gevolg van elektrocutie indien de gebruikte kabel niet geschikt is voor ondergrondse installatie of indien de kabel niet vakkundig ingegraven wordt.
- Op de schakelkast in de eenheid is een aardklem (klemverbinding) aangebracht, zodat een massief koperen geleider van minimaal 6 mm² kan worden aangesloten tussen dit punt en een metalen voorwerp, metalen waterleiding, metalen behuizing of elektrische apparatuur, of een leiding binnen 1,5 meter van de eenheid om te kunnen voldoen aan de lokale vereisten.
- Gebruik de audio-/videoknoppen op het hoofdcontrolepaneel van een extern mediatoestel, zoals een cd- of dvd-speler, terwijl u in de spa zit.

Bediening van ingebouwde audio-/video-apparatuur via het controlepaneel van de spa of de draadloze afstandsbediening is toegelaten en mogelijk.

- Sluit geen accessoirecomponenten aan (bv. extra luidsprekers, koptelefoons, andere audiocomponenten) op het audiosysteem tenzij deze goedgekeurd zijn door **WATKINS WELLNESS**.
- Voer zelf geen onderhoud uit aan audiocomponenten door het luik van de spa te openen omdat u hierbij blootgesteld kunt raken aan gevaarlijke spanning of andere risico's op verwondingen. Laat al het onderhoud uitvoeren door gekwalificeerd onderhoudspersoneel.
- Bevestig geen externe antenne aan een spa-audiosysteem tenzij deze geïnstalleerd wordt door een vakkundige elektricien volgens de nationale elektrische richtlijnen.

WAARSCHUWING

- Om het risico op elektrische schokken te verminderen dient u een beschadigd snoer onmiddellijk te vervangen. Doet u dit niet, dan kan dit leiden tot ernstige en zelfs dodelijke verwondingen als gevolg van elektrocutie.
 - Test de verliesstroomschakelaar (RCD) vóór elk gebruik van de spa. Als de RCD niet behoorlijk functioneert, wijst dit op een zwerfstromen en bestaat er gevaar voor elektrische schokken. Sluit in dat geval de stroomtoevoer naar de spa af tot het defect opgespoord en verholpen is.
 - Om gevaar als gevolg van onopzettelijk inschakelen van de thermische beveiliging te voorkomen, mag dit systeem niet gevoed worden door een extern schakelapparaat, zoals een timer, of niet aangesloten zijn op een circuit dat regelmatig aan en uit wordt geschakeld door de nutsvoorzieningen.
- OPMERKING:** Als u geen 30 seconden wacht voordat u de verliesstroomschakelaar opnieuw instelt, kan het POWER-lampje van de spa (op het controlepaneel) gaan knipperen. In dat geval moet u de RCD opnieuw testen.
- Uw spa moet gevoed worden door een verliesstroomschakelaar (RCD) - met een activeringspercentage van minder dan 30 mA in een elektrisch subpaneel.
 - Zorg voor een goede waterafvoer zodat het technisch compartiment droog blijft.

GEVAAR - RISICO OP ELEKTRISCHE SCHOKKEN

- Installeer de spa op minstens 1,5 m van alle metalen oppervlakken. Een spa mag op minder dan 1,5 m van een metalen oppervlak worden geïnstalleerd als elk metalen oppervlak permanent via een massief koperen geleider van minimaal 6 mm² wordt verbonden met het hiervoor voorziene aardblokje op de aansluitdoos.
- Gebruik geen elektrische apparaten, zoals een lamp, telefoon, radio of televisie, op minder dan 1,5 m van de spa. Als u deze veiligheidsafstand niet in acht neemt, kan dit leiden tot ernstige en zelfs dodelijke verwondingen als gevolg van elektrocutie als het apparaat in de spa valt.
- Gebruik geen elektrische apparaten, zoals een lamp, telefoon, radio of televisie, op minder dan 1,5 m van de spa. Als u deze veiligheidsafstand niet in acht neemt, kan dit leiden tot ernstige en zelfs dodelijke verwondingen als gevolg van elektrocutie als het apparaat in de spa valt.

WAT U MOET DOEN:

- Zorg ervoor dat uw spa op de juiste manier op het stroomnet aangesloten wordt - schakel een gediplomeerde elektricien in.
- Koppel de spa los van het stroomnet voordat u de spa laat leeglopen of voordat er aan elektrische componenten gewerkt wordt.
- Test de RCD alvorens elk gebruik.
- Vervang audiocomponenten alleen door identieke componenten (als uw spa uitgerust is met een audiocomponent).

WAT U NIET MOET DOEN:

- Gebruik de spa nooit als het luik van het technisch compartiment verwijderd is.
- Plaats elektrische apparaten nooit op minder dan 1,5 m van de spa.
- Gebruik geen verlengsnoer om de spa op het stroomnet aan te sluiten. Mogelijk is het snoer niet behoorlijk geaard, wat gevaar voor elektrische schokken kan opleveren. Een verlengsnoer kan een spanningsval veroorzaken, waardoor de motor van de jetcamp oververhit kan raken en beschadigd wordt.
- Probeer nooit de elektrische schakelkast te openen. De kast bevat geen onderdelen die door de gebruiker kunnen worden gerepareerd.

TE VERMIJDEN RISICO'S

GEVAAR - RISICO OP VERWONDINGEN

- Verwijder NOOIT de aanzuigfittings (filterstandpijpen) in het filtercompartiment om het risico op verwondingen te beperken.
- De grootte van de aanzuigfittings in de spa is afgestemd op de specifieke waterstroming die door de pomp teweeggebracht wordt. Vervang een aanzuigfitting nooit door een fitting met een lagere watercapaciteit dan aangegeven op de oorspronkelijke aanzuigfitting.
- Er bestaat gevaar om uit te glijden en te vallen. Denk erom dat natte oppervlakken zeer glad kunnen zijn. Wees voorzichtig wanneer u in de spa gaat of de spa verlaat.
- Gebruik de spa nooit als de aanzuigfittings defect zijn of ontbreken.
- Personen met een besmettelijke ziekte mogen geen gebruik maken van de spa.
- Houd losse kledingstukken, lang haar of loshangende juwelen weg van roterende jets of andere bewegende onderdelen.

VERSTERKTE BIJWERKINGEN VAN MEDICIJNEN

- Het gebruik van drugs, alcohol of medicijnen vóór of tijdens het gebruik van de spa kan leiden tot bewustzijnsverlies, wat op zijn beurt kan leiden tot verdrinking.
- Personen die medicijnen gebruiken dienen een arts te raadplegen alvorens de spa te gebruiken. Sommige medicijnen zijn slaapverwekkend, terwijl andere de hartslag, bloeddruk en bloedsomloop kunnen beïnvloeden.
- Personen die slaapverwekkende medicijnen gebruiken (bv. kalmerende middelen, antihistaminica of antistollingsmiddelen) mogen de spa niet gebruiken.

GEZONDHEIDSPROBLEMEN DIE BEÏNVLOED WORDEN DOOR HET GEBRUIK VAN DE SPA

- Zwangere vrouwen dienen een arts te raadplegen alvorens de spa te gebruiken.
- Personen die aan zwaarlijvigheid lijden en personen met een hartkwaal, een te lage of te hoge bloeddruk, stoornissen van de bloedsomloop, of diabetes dienen een arts te raadplegen alvorens de spa te gebruiken.

ONZUIVER WATER

- Houd het water schoon en zuiver het met de juiste chemicaliën. De aanbevolen waarden voor uw **HOT SPRING**-spa zijn:

Vrije chloor: 1,0-3,0 ppm	Totale alkaliteit: 40-120 ppm
Water-pH: 7,2-7,8	Calciumhardheid: Standaard 75-150 ppm Zoutsysteem 25-75 ppm

- In het deel 'Waterkwaliteit en -onderhoud' vindt u volledige instructies.

BELANGRIJK: Laat de jetcamp minstens tien minuten draaien NADAT u waterchemicaliën in het filtercompartiment hebt toegevoegd.

Reinig het filterpatroon maandelijks om vuil en afgezette mineralen te verwijderen. Deze kunnen immers de werking van de hydromassage-jets beïnvloeden, de waterstroming verminderen of de maximaalthermostaat activeren waardoor de spa volledig uitgeschakeld zou worden.

HET RISICO OP HYPERTHERMIE VERMIJDEN

Als u lang in de spa blijft zitten, kan HYPERTHERMIE optreden. Dit is een gevaarlijke toestand waarbij de lichaamstemperatuur te hoog oploopt (+37 °C). De symptomen van hyperthermie zijn onder andere: het zich niet bewust zijn van dreigend gevaar, niet gewaarworden van warmte, geen besef hebben van de noodzaak de spa te verlaten, lichamen niet in staat zijn de spa te verlaten, foetusletsel bij zwangere vrouwen en bewustzijnsverlies met verdrinkingsgevaar tot gevolg.

WAARSCHUWING

Het gebruik van alcohol, drugs of medicijnen kan het risico op levensgevaarlijke hyperthermie in whirlpools en spa's aanzienlijk verhogen.

OM HET RISICO OP VERWONDINGEN TE VERMINDEREN

- Het water in de spa mag nooit warmer dan 40 °C zijn. Een watertemperatuur tussen 38 °C en 40 °C is veilig voor een gezonde volwassene. Bij langdurig gebruik (langer dan tien minuten) en voor jonge kinderen worden lagere watertemperaturen aanbevolen. Langdurig gebruik van de spa kan hyperthermie veroorzaken.
- Zwangere of mogelijk zwangere vrouwen moeten de watertemperatuur in de spa beperken tot 38 °C. Als u dit niet doet, zal uw baby misschien blijvend letsel oplopen.
- Gebruik de spa niet onmiddellijk na een zware lichamelijke inspanning.

HET RISICO OP HUIDVERBRANDING VERMIJDEN

- Om het risico op verwondingen te verminderen moet een gebruiker voor het in de spa stappen, de watertemperatuur met een nauwkeurige thermometer meten.
- Vóór u in de spa gaat, dient u de temperatuur van het water met de hand te controleren om er zeker van te zijn dat de temperatuur aangenaam is.

VEILIGHEIDSTEKEN

Elke **HOT SPRING**-spa wordt verzonden met een **VEILIGHEIDSTEKEN** in het eigenarenpakket. Het teken, dat vereist is als voorwaarde voor productvermelding, moet permanent worden geïnstalleerd op een plaats waar het zichtbaar is voor de gebruikers van de spa. Voor extra **VEILIGHEIDSTEKEN**S neemt u contact op met uw **HOT SPRING**-verdelers en vraagt u naar artikel #70798.

BELANGRIJKE INSTRUCTIES IN VERBAND MET DE SPA

Hierna volgt belangrijke informatie over uw spa. We raden u aan deze informatie zorgvuldig te lezen en strikt in acht te nemen.

WAT U MOET DOEN:

- Als de spa niet in gebruik is, moet u hem altijd afdekken met de vinyl afdekking en de afdekking op slot doen, ongeacht of de spa leeg of vol is.
- Volg de onderhoudsinstructies die in deze handleiding vermeld worden zorgvuldig op.
- Gebruik alleen goedgekeurde accessoires en voor uw spa aanbevolen chemicaliën en reinigingsmiddelen.
- Zorg voor voldoende afvoer van overtollig water.

WAT U NIET MOET DOEN:

- Stel de **HOT SPRING**-spa nooit bloot aan direct zonlicht als de spa niet gevuld is of als de afdekking geopend is. Blootstelling aan rechtstreeks zonlicht kan de kuip beschadigen.
- Rol of duw de spa niet op zijn kant. Hierdoor beschadigt u de zijpanelen.
- Trek nooit aan de bevestigingsriemen om de vinyl afdekking op te tillen of te verslepen, maar gebruik hiervoor altijd de handgrepen.
- Probeer nooit de elektrische schakelkast te openen. De kast bevat geen onderdelen die door de gebruiker kunnen worden gerepareerd. De garantie vervalt als de schakelkast door de eigenaar van de spa wordt geopend. Volg nauwgezet de stappen in het deel 'Problemen oplossen' als de spa niet naar behoren werkt. Neem contact op met een erkende **HOT SPRING**-verdelers, als u het probleem niet kunt oplossen. Vele problemen kunnen gemakkelijk aan de telefoon worden opgelost door een erkende onderhoudstechnicus.

SPA-KUIP

Uw **HOT SPRING**-spa heeft een kuip van acryl. Het spa-oppervlak is optimaal bestand tegen vlekken en vuilaanslag. Met een zachte doek kunt u het meeste vuil gemakkelijk verwijderen. De meeste huishoudelijke middelen zijn schadelijk voor de kuip van uw spa (zie hieronder voor gedetailleerde informatie over reinigingsmiddelen). Spoel elk reinigingsmiddel voor de kuip altijd grondig af met schoon water.

BELANGRIJK:

1. De volgende producten zijn de **ENIGE** goedgekeurde reinigingsmiddelen voor de kuip van uw **HOT SPRING**-spa: gewoon water, **HOT SPRING** Freshwater™ Spa Shine of Soft Scrub®. Het is **NIET** aanbevolen om de kuip van de spa te reinigen met alcohol of huishoudelijke reinigingsmiddelen die niet in deze handleiding vermeld zijn. Gebruik **NOOIT** reinigingsproducten die schuurmiddelen of oplosmiddelen bevatten, omdat deze het oppervlak van de kuip kunnen beschadigen, met name: Simple Green®, Windex® of Spa Mitt. **GEBRUIK NOOIT AGRESSIEVE CHEMICALIËN!** Beschadiging van de kuip door het gebruik van agressieve chemicaliën wordt niet gedekt door de garantie. Spoel elk reinigingsmiddel voor de kuip altijd grondig af met schoon water.
2. IJzer en koper in het water kunnen vlekken op de kuip veroorzaken als u niet tijdig ingrijpt. Informeer bij uw **HOT SPRING**-verdelers naar een vlek- en aanslagwerend middel als het water een hoge concentratie opgeloste mineralen bevat. Watkins raadt **FRESHWATER** Stain & Scale Defense aan.
3. Bewaar alle reinigingsmiddelen buiten het bereik van kinderen en wees voorzichtig wanneer u ze gebruikt.

BEWAAR DEZE INSTRUCTIES

AAN DE SLAG

SPA-EIGENSCHAPPEN

(Uw spa ziet er mogelijk anders uit)



1. Het controlepaneel voor bediening vanop afstand kan van de spa verwijderd worden en gebruikt worden als een afstandsbediening in of uit de spa.



2. Het **SmartJet™**-systeem stelt u in staat water door verschillende jetcombinaties te laten stromen door alleen aan de hendel te draaien.



3. Met de **Comfort Control™**-hendel kunt u de ideale hoeveelheid lucht voor zowel de Precision™ en Moto-Massage™ DX-jets regelen.



4. Met de hendel voor het **waterornament** kunt u de hoeveelheid water regelen die uit een van de twee beschikbare waterornamenten stroomt.



5. De **Hydromassage**-jet met richtbare spuitmond biedt maximale prestaties.



6. De **Hydromassage**-jet met dubbel roterend spuitmond geeft een V-vormige, pulserende massage.



7. De **SoothingStream™**-jet heeft twaalf spuitmondjes die uw schouders en bovenrug behandelen.



8. De **FootStream™**-jet geeft een massage op maximale sterkte met een stimulerende, richtbare whirlpooljet.



9. De **Hydrostream™**-jet biedt een krachtige water- en luchtstroom waarmee spanning snel wegtrekt.



10. De richtbare of roterende **PRECISION**-jet geeft een therapeutische massage.



11. De **MOTO-MASSAGE DX** is een bewegende jet. De jet heeft twee warme waterstromen die over de gehele lengte van uw rug bewegen.



12. Met het veelkleurige **Luminescence™-verlichtingssysteem met vier zones** kunt u elke zone apart instellen - onder water, kuiprand, kussens en waterornamenten. Het weergegeven licht wordt onder water gebruikt.



13) Het **BellaFontana™**-waterornament creëert drie dansende waterbogen.



14. De behuizingsdeksel van het **FRESHWATER-zoutsysteem**.



14. **Kussens** - De meeste spa's worden geleverd met één of meer kussens.



15. **Spa-filter** biedt 100% filtratie zonder omleiding: al het water gaat door het filter voordat het weer in de spa terecht komt (niet afgebeeld).



17. Dit is de **warmtewisselaar en afvoer van de spa**. U kunt ook ozonbelletjes van het ozonsysteem uit de afvoer zien komen.



18. De spa is 'klaar voor entertainment' waardoor er eenvoudig luidsprekers geplaatst kunnen worden. Deze bekerhouder kan verwijderd worden, waarna hier een luidspreker bevestigd kan worden.



19. Het **HOT SPRING**-logo aan de voorkant van de spa brandt in blauw en groen. Deze kleuren geven aan dat de spa de stroom heeft en gereed is zodat u de afdekking niet hoeft te verwijderen om op het controlepaneel te kijken (niet afgebeeld).



20. Het **docking station** laadt de afstandsbediening. Het ontvangt ook draadloze communicatie van de afstandsbediening en kan gebruikt worden om de jets en verlichting aan of uit te schakelen (niet hierna afgebeeld #1).

21. Een handig dienblad is beschikbaar als tweede plaats om het draadloze controlepaneel voor bediening op afstand te bewaren. De afstandsbediening wordt op deze plaats NIET geladen.

MOTO-MASSAGE DX-JET

De automatisch op- en neergaande **MOTO-MASSAGE**-jet simuleert de natuurlijke bewegingen van een handmatige massage. De intensiteit van de **MOTO-MASSAGE DX**-jet kunt u instellen door aan de **COMFORT CONTROL**-hendel te draaien.

De **MOTO-MASSAGE DX**-jet is in de fabriek ingesteld voor een optimale hydromassage. De jet bereikt een volledige verticale beweging wanneer de **COMFORT CONTROL**-hendel in de stand voor een maximale luchttoevoer staat. Als de **MOTO-MASSAGE DX**-jet geen volledige verticale beweging maakt en de oorzaak niet bij een gesloten luchtregelklep of een verstopte filterpatroon ligt, dient u uw **HOT SPRING**-servicecentrum te raadplegen.

BELANGRIJK: Als de **MOTO-MASSAGE DX**-jet niet of slechts langzaam beweegt, kan dit erop wijzen dat de poriën van het filterpatroon verstopt zijn door vuil, lichaamsoliën of kalk. Reinig het filterpatroon zoals beschreven staat in het deel 'Verzorging en onderhoud van de spa' van deze gebruikershandleiding.

HYDROMASSAGE-JETS

Hydromassage-jets zijn verkrijgbaar met twee verschillende spuitmonden: een richtbare spuitmond en een dubbel roterende spuitmond. Met de richtbare spuitmond kunt u de waterstraal in de gewenste richting sturen. De dubbele roterende spuitmond verdeelt de waterstroom in twee stralen en draait rond. Draai de frontplaat rechts- of linksom voor een krachtigere respectievelijk zachtere massage.

OPMERKING IN VERBAND MET DE ACCESSOIRES: Met de bij uw **HOT SPRING**-verdeler verkrijgbare ombouwset zijn richtbare jets makkelijk te vervangen door dubbele roterende spuitmonden.

SOOTHINGSTREAM-JET

De **SOOTHINGSTREAM**-jet is een andere unieke eigenschap van de **HOT SPRING**-spa's. Zijn zeven uitlaatopeningen zijn ontworpen om de spieren in de bovenrug en schouders zachtjes en grondig te masseren. Draai de frontplaat rechts- of linksom voor een krachtigere respectievelijk zachtere massage. Draai de frontplaat rechts- of linksom voor een krachtigere respectievelijk zachtere massage.

RICHTBARE OF ROTERENDE PRECISION -JETS

PRECISION-jets bevinden zich boven de **MOTO-MASSAGE DX**-jets in groepen van verschillende formaten. Ze zijn ontworpen voor een zachte, ontspannende massage van uw rug en schouders. U kunt de kracht van de **PRECISION**-jets instellen door middel van de **COMFORT CONTROL**-hendel (deze bevindt zich het dichtst bij de **PRECISION**-jets).

Raadpleeg de illustraties op de volgende pagina's om u vertrouwd te maken met de **SMARTJET**-systeemmenu's van uw spa. Als verwezen wordt naar de locaties van de verschillende soorten jets en jetsystemen wordt de kant waar de **SMARTJET**-hendel zich bevindt altijd als de voorkant beschouwd. **De uuraanduidingen die verwijzen naar de verschillende standen van de SMARTJET-hendel zijn correct wanneer u bij hendel staat met uw gezicht naar de spa gericht.**

FOOTSTREAM-JET

De **FOOTSTREAM**-jet is een hydromassage-jet met een grote opening die ontworpen is voor een maximale massage van een specifiek deel van het lichaam. Deze jets bevinden zich in het onderste gedeelte van de spa zodat ze optimaal toegankelijk zijn voor een massage van de voeten, benen, heupen en onderrug. De intensiteit van de **FOOTSTREAM**-jets kan gewijzigd worden (behalve wanneer ze zich in het FootWell™-systeem bevinden) door middel van de **COMFORT CONTROL**-hendel. **FOOTSTREAM**-jets die zich in de **FOOTWELL** bevinden, zijn niet verstelbaar. Draai de frontplaat rechts- of linksom voor een krachtigere respectievelijk zachtere massage.

HYDROSTREAM -JET

De **HYDROSTREAM**-jet is een middelgrote hydromassage-jet die een heerlijke massage van de voeten, rug en schouders biedt. Draai de frontplaat rechts- of linksom voor een krachtigere respectievelijk zachtere massage.

WATERORNAMENT

GRANDEE-, ENVOY-, VANGUARD- & ARIA- spa's zijn uitgerust met een **BELLAFONTANA**-waterornament. Dit waterornament kan worden in- en uitgeschakeld wanneer de pomp met twee snelheden op lage snelheid (zachte modus) of op hoge snelheid werkt. Het waterornament werkt alleen correct als de aan/uit-hendel zich in de *volledig aan* bevindt.

Als de hendel zich niet in de stand bevindt terwijl de pomp op hoge snelheid werkt, zal het waterornament het water waarschijnlijk veel verder in de spa spuiten wanneer de aan/uit-hendel geopend wordt. Dit is geen juist gebruik. Als dit zich voordoet, moet u de pomp uitschakelen, de hendel van het waterornament in de stand 'Volledig aan' zetten en vervolgens de pomp opnieuw inschakelen.

LET OP: Als de waterstroom aan de ingang van het waterornament gedeeltelijk geblokkeerd wordt, zal het water verder in of over de spa stromen.

HOT SPRING-LOGOLAMPJE

Het **HOT SPRING**-logo aan de voorkant van de spa brandt in blauw en groen. Deze kleuren geven aan dat de spa de stroom heeft en gereed is zodat u de afdekking niet hoeft te verwijderen om op het controlepaneel te kijken.



Groene lampje: Het GROENE lampje brandt wanneer de watertemperatuur van de spa binnen 1°C van de ingestelde temperatuur ligt. Het schakelt uit zodra de temperatuur niet meer binnen dit bereik ligt. Als u de watertemperatuur hoger of lager instelt, gaat het READY-lampje uit tot de watertemperatuur binnen het aanvaardbare bereik voor de nieuwe temperatuur komt. Bovendien begint het GROENE lampje te knipperen zodra er een probleem is met de temperatuursensor (zie het gedeelte Problemen oplossen voor meer informatie)

Blauwe lampje: Het BLAUWE lampje is 'aan' wanneer de spa op de juiste wijze stroom ontvangt. Het heeft ook een diagnosefunctie – als het BLAUWE lampje knippert, is de thermische beveiliging in werking getreden, bijvoorbeeld omdat het spa-water de maximaal toegestane temperatuur overschrijdt, of omdat een storing is opgetreden in de spa (zoals te weinig waterstroming door verstopte filters). Als het BLAUWE lampje 'uit' is, betekent dit dat er een probleem is met de schakelkast van de spa of met de stroomtoevoer naar de spa (raadpleeg het gedeelte Problemen oplossen voor meer informatie).

SNELSTARTINSTRUCTIES

VOORDAT U UW SPA GAAT VULLEN,

dient u ervoor te zorgen dat uw spa goed geïnstalleerd is volgens alle plaatselijke richtlijnen. Dit omvat de plaats van de spa, de fundering van de spa, maar ook de elektrische installatie van de spa. Wat u moet doen voordat uw spa geleverd wordt, kunt u in de vorm van een instructieboekje krijgen bij uw **HOT SPRING**-verdeler of online op: www.HotSpring.com/planning-tools/pre-delivery-instructions

WAT U MOET DOEN:

- Weet welk waterbehandelingssysteem u gaat gebruiken en zorg ervoor dat u daarvoor de benodigde chemicaliën hebt. Lees alle instructies die bij het systeem meegeleverd worden.
- Zorg dat u beschikt over 5-in-1-FreshWater™ -teststrips.
- Zorg dat u beschikt over pH/Alkalinity Up & Down.
- Weet welke 'hardheid' uw water heeft. Neem contact op met uw verdeler om u met deze informatie te helpen. Zie het gedeelte 'Waterkwaliteit en -onderhoud' voor meer informatie.

BELANGRIJK: WATKINS WELLNESS raadt af de spa te vullen met 'zacht' water, aangezien dit de onderdelen van de spa kan beschadigen.

- Koop het Clean Screen™-voorfilter om ongewenste verontreinigingen te verwijderen uit het leidingwater. Dit wordt aanbevolen en is niet vereist.

WAT U NIET MOET DOEN:

- Sluit de stroom van de spa pas aan als de spa gevuld is met water! Als de spa stroom ontvangt, worden automatisch kritieke onderdelen van de spa geactiveerd, zoals de bediening, de verwarming, de circulatiepomp en andere systemen. Als deze onderdelen stroom ontvangen terwijl de spa leeg is, worden ze beschadigd. Dit kan leiden tot een storing die niet door de garantie gedekt wordt.

WAT U NIET MOET DOEN:

- Vul de spa NIET met heet water of met koud water waarvan de temperatuur lager is dan 10 °C! Hierdoor kan de maximaalthermostaat van de verwarming doorslaan, waardoor uw spa niet meer functioneert.

WAT U NIET MOET DOEN:

- Gebruik uw spa niet voordat u alle stappen hebt uitgevoerd die hier onder OPSTARTEN vermeld staan!
- Gebruik geen chloorproducten wanneer u polyhexamethylebiguanide (Biguanide, PHMB, zoals BaquaSpa®)-ontsmettingsmiddel in uw spa gebruikt.

OPSTARTEN

Uw **HOT SPRING**-spa is tijdens het productieproces grondig getest met het oog op een betrouwbare werking. Wij willen immers dat onze klanten ook na vele jaren nog steeds tevreden zijn. Het is mogelijk dat als gevolg van die tests een kleine hoeveelheid water in de leidingen achtergebleven is, waardoor de kuip of zijpanelen eventueel vlekken vertonen op het moment dat de spa wordt geleverd. Veeg de kuip van de spa schoon met een zachte doek voordat u de spa vult.

Als u de spa wilt opstarten of opnieuw wilt vullen, dient u de volgende instructies zorgvuldig te lezen en nauwkeurig op te volgen.

1. **SLUIT ALLE AFVOEREN EN VUL DE SPA MET WATER VIA HET FILTERCOMPARTIMENT.** Het waterpeil van uw **HOT SPRING**-spa moet altijd ongeveer 4 cm boven de bovenkant van de hoogste jet staan.
2. **NADAT** de spa met water gevuld is en u het luik van het technisch compartiment gesloten hebt, schakelt u de stroomtoevoer naar de spa in.
3. **OM DE WERKING VAN HET JETSYSTEEM TE CONTROLEREN** en om eventueel resterende lucht uit het verwarmingssysteem te verwijderen:
 - Druk op het pictogram van de JETS op het startscherm.
 - Druk op de dubbele jet-pictogrammen om beide jetpompen gedurende één minuut op hoge snelheid te laten werken.
 - Druk op het pictogram OFF (helemaal rechts) zodra het jetsysteem volledig bedrijfsklaar is (zichtbaar aan de krachtige, regelmatige waterstralen), waarmee wordt aangegeven dat het water van de spa

volledig aangezogen, om de jets uit te schakelen.

Als de waterstralen zwak of onregelmatig zijn, wijst dit op een laag waterpeil of verstopte filterpatronen.

BELANGRIJK: Zorg ervoor dat de **COMFORT CONTROL**-hendels (zie afbeelding in het deel 'Spa-eigenschappen') openstaan door elk van de hendels rechtsom te draaien en te controleren of de **SMARTJET**-hendel in de juiste  positie staat.

4. **PAS MET BEHULP VAN EEN TESTSTRIP EN DE BENODIGDE CHEMICALIËN**, de totale alkaliteit (TA) aan tot 80 ppm, de calciumhardheid (CH) tot 100 ppm (bij gebruik van het zoutsysteem van 50 ppm) en daarna de pH van het spa-water tot tussen de 7,2 en 7,8. Hoe u dit resultaat bereikt, leest u in het gedeelte 'Waterkwaliteit en -onderhoud'.
 - BELANGRIJK:** Voeg chemicaliën altijd rechtstreeks via het filtercompartiment toe en laat vervolgens de jetpomp minstens tien minuten op hoge snelheid werken. Het is belangrijk als eerste stap de totale alkaliteit in te stellen. Als deze niet in het juiste bereik ligt, kunt u de pH-waarde niet juist instellen en werkt het ontsmettingsmiddel niet effectief.
 5. **SUPERCHLOREER HET WATER** door 1½ theelepel chloor (natriumdichloor) per 950 liter spa-water toe te voegen. Druk op het pictogram reinigingscyclus op het startscherm om het water van de spa tien minuten te laten circuleren.
 6. **ZET TIJDENS HET SUPERCHLOREEREN DE SMARTJET**-hendel(s) afwisselend in beide bedrijfsstanden en laat daarbij het spa-water gelijke tijden circuleren (met de jets aan). De standen van de **HOT SPRING SMARTJET**-hendels zijn ontworpen om op de stand van 3 uur en 9 uur te werken.
 7. **STEL DE TEMPERATUURREGELING IN.** De temperatuur van het water van de spa is voorgeprogrammeerd op 38 °C. Deze temperatuur wordt normaal binnen 18 tot 24 uur bereikt. U kunt de watertemperatuur verhogen op de volgende manier:
 - Druk op het venster voor temperatuur op het startscherm om het scherm voor Instelling van de temperatuur weer te geven.
 - Druk op  of  om de ingestelde temperatuur van het water te veranderen.
- Doe de vinyl afdekking over de spa en laat de watertemperatuur stabiliseren. Maak de afdekking goed vast met behulp van de afdekkingsssluitingen. Controleer af en toe de watertemperatuur. Wanneer het water warmer is dan 32°C, gaat u verder naar de volgende stap.
- Om te voorkomen dat de door u ingestelde temperatuur wordt gewijzigd, kunt u de temperatuurinstelling vergrendelen. Raadpleeg het deel 'Hoofdcontrolepaneel' voor meer informatie.
8. **DRAAI DE HENDEL VAN HET SMARTJET -SYSTEEM NAAR DE EERSTE STAND (3 UUR)** Schakel de reinigingscyclus in zoals beschreven in stap 5 om de **REINIGINGScyclus** te activeren en het spa-water gedurende 10 minuten te laten circuleren. Nadat de reinigingscyclus voltooid is, controleert u de concentratie vrije chloor in het water. Als de teststrips aangeven dat de concentratie vrije chloor tussen 1 en 3 ppm ligt (tussen 1-3 ppm voor het zoutsysteem), gaat u door naar de volgende stap. Als de concentratie vrije chloor minder dan 1 ppm bedraagt, superchloreert u het water door anderhalve theelepel chloor (natriumdichloor) per 950 liter water toe te voegen. Schakel de reinigingscyclus opnieuw in om het spa-water gedurende nog eens tien minuten te laten circuleren.
 9. **DRAAI DE SMARTJET-HENDEL(S) NAAR DE TWEDE**

STAND(9 UUR) Schakel de reinigingscyclus in zoals beschreven in stap 5 om de cyclus te activeren en het spa-water gedurende 10 minuten te laten circuleren. Controleer de concentratie vrije chloor in het water. Als de teststrips aangeven dat de concentratie vrije chloor tussen 1 en 3 ppm ligt (tussen 1-3 ppm voor het zoutsysteem), gaat u door naar de volgende stap. Als de concentratie vrije chloor minder dan 1 ppm bedraagt, superchloreert u het water door anderhalve theelepels chloor (natriumdichloor) per 950 liter water toe te voegen. Activeer de reinigingscyclus opnieuw om het spa-water nog eens tien minuten te laten circuleren. Herhaal deze procedure tot de beide bedieningsstanden van de **SMARTJET**-hendel(s) zijn getest.

10. CONTROLEER NOGMAALS met behulp van een 5-in-1-**FRESHWATER**-teststrip of de totale alkaliteit (TA) 80 ppm en de calciumhardheid (CH) 100 ppm bedragen (50 ppm bij gebruik van het zoutsysteem), en controleer vervolgens of de pH van het water tussen 7,2 en 7,8 ligt.

BELANGRIJK: Het is belangrijk om als eerste stap de totale alkaliteit in te stellen. Als deze niet in het juiste bereik ligt, kunt u de pH-waarde niet juist instellen en werkt het ontsmettingsmiddel niet effectief. **De spa is klaar voor gebruik als het water in iedere stand van de SMARTJET-hendel heeft gecirculeerd en de chloorconcentratie tussen 1 ppm en 3 ppm blijft (tussen 1-3 ppm voor het zoutsysteem).**

11. TEST HET WATER WEKELIJKS OF TELKENS VOORDAT DE SPA WORDT GEBRUIKT.

AAN DE SLAG

LUIK VAN HET TECHNISCH COMPARTIMENT

Het luik van het technisch compartiment bevindt zich onder het docking station. Om het luik te verwijderen schuift u de 3 beugels naar links en brengt u de beugel naar onder (als de beugel niet schuift, draai dan de 2 schroeven die de beugel vasthouden een beetje los). Doe het luik naar beneden, verwijder de connector aan de achterkant van het luik die bevestigd is aan het logo-lampje en verwijder het luik. Omgekeerde procedure om het luik terug vast te hangen.

BELANGRIJK: Zorg ervoor dat de rechterbovenkant van het logo-lampje in de uitsnijding van de spa-hoek zit wanneer u het luik vervangt.

TECHNISCH COMPARTIMENT

De onderstaande afbeelding dient louter ter referentie (het is mogelijk dat uw spa er anders uitziet). Het technisch compartiment is terug te vinden achter het voorpaneel van de spa onder het docking station.

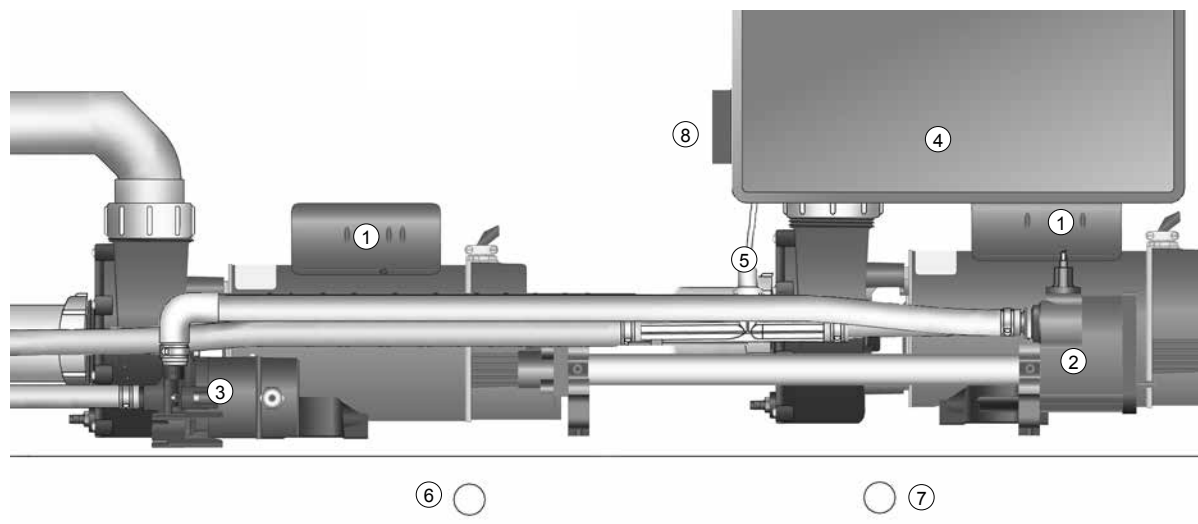

TECHNISCH COMPARTIMENT

- | | |
|------------------------------------|-------------------------------------|
| 1. Wavemaster™-jetpomp | 5. Ozoninjector |
| 2. No-Fault™-verwarming | 6. Hoofdafvoerkraan (met afsluiter) |
| 3. Silent Flo 5000™-circulatiepomp | 7. Hulpafvoerkraan |
| 4. IQ 2020™-schakelkast | 8. Jetsysteemaansluiting |

WATERKWALITEIT EN -ONDERHOUD

BASISINFORMATIE

Het is belangrijk dat het water schoon is. Hoewel wateronderhoud uiterst belangrijk is, wordt er vaak te weinig aandacht aan geschonken. Uw verdeler kan u helpen om een perfecte waterkwaliteit te bereiken en te behouden, rekening houdend met de plaatselijke omstandigheden.

BELANGRIJK: De verklarende woordenlijst over water vindt u aan het einde van dit gedeelte.

- **Lees altijd de gebruikershandleiding** voor de volledige informatie.
- **Test uw water** eenmaal per week met een teststrip of telkens als de spa gebruikt is.
- **Voeg chemicaliën** in kleine hoeveelheden toe om overdosering van de spa te voorkomen.
- **Gebruik de spa alleen** wanneer het chloorniveau tussen de 1-3 ppm ligt of voeg handmatig chloor toe als dat nodig is.
- **Als u het zout-systeem gebruikt**, lees dan de aparte gebruikershandleiding en raadpleeg deze indien nodig.
- **Het is de verantwoordelijkheid van de eigenaar van de spa** om het gebruiksniveau in te stellen om te veel of te weinig chlorering te voorkomen.

BELANGRIJK: Vergeet niet het water om de drie tot vier maanden te verversen (langer voor zoutsysteem). Spa-water dat wordt onderhouden met het zoutwaterreinigingssysteem kan langer meegaan - tot twaalf maanden, met de juiste verzorging*. Raadpleeg de gebruikershandleiding voor meer gedetailleerde instructies.

Vraag uw **HOT SPRING**-verdeler of het water in uw regio unieke eigenschappen heeft – zoals een hoog metaal- of mineraalgehalte – waarmee rekening gehouden moet worden.

Het onderhoudsprogramma is afhankelijk van het mineraalgehalte in het water, de gebruiksfrequentie van de spa en het aantal gebruikers.

WATERKWALITEITKAART

PARAMETER	DOEL	MIN - 'OK'-BEREIK - MAX:	
pH	7,4	7,2	7,8
ALKALITEIT	80 ppm	40 ppm	120 ppm
HARDHEID	100 ppm	75 ppm	150 ppm
HARDHEID (ZOUTSYSTEEM)	50 ppm	25 ppm	75 ppm
CHLOOR	2 ppm	1 ppm	3 ppm

Het onderhouden van de waterkwaliteit en het schoonhouden van de filters in uw spa is uw verantwoordelijkheid. Door het water in de spa in evenwicht te houden, verlengt u de levensduur van de onderdelen van de spa en zorgt u voor prettiger aanvoelend water. Uw verdeler kan u helpen om een perfecte waterkwaliteit te bereiken en te behouden, rekening houdend met de plaatselijke omstandigheden. Het onderhoudsprogramma is afhankelijk van het mineraalgehalte in het water, de gebruiksfrequentie van de spa en het aantal gebruikers. **WATKINS WELLNESS** heeft verscheidene waterverzorgingssystemen en -producten ontwikkeld om de waterverzorging eenvoudiger te maken. Deze zijn verkrijgbaar bij erkende **HOT SPRING**-verdelers.

FRESHWATER-zoutsysteem	Vanishing Act™-kalkverwijderaar
FRESHWATER-zoutteststrips	CLEAN SCREEN-voorfilter
5-in-1 FRESHWATER-teststrips	

*Raadpleeg www.hotspring.com/save-water voor meer informatie.

VEILIGHEID BIJ HET WERKEN MET CHEMICALIËN

Lees als u chemicaliën gebruikt aandachtig de tekst op de etiketten en volg de aanwijzingen precies op. Hoewel chemicaliën u en uw spa beschermen indien u ze correct gebruikt, kunnen ze in hoge concentraties gevaarlijk zijn. Neem altijd de volgende richtlijnen in acht:

- Laat alleen verantwoordelijke personen omspringen met chemicaliën. Houd chemicaliën buiten het bereik van kinderen.
- Meet nauwkeurig de exacte opgegeven hoeveelheden af en gebruik nooit meer. Voeg geen te grote dosis aan het water in de spa toe.
- Behandel de verpakking voorzichtig. Bewaar chemicaliën op een koele, droge en goed geventileerde plaats.
- Zorg ervoor dat de verpakking altijd goed afgesloten is wanneer u de chemicaliën niet gebruikt. Sluit de verpakking op de juiste wijze af.
- Adem dampen van chemicaliën niet in en zorg ervoor dat u geen chemicaliën in de ogen, neus of mond krijgt. Was uw handen onmiddellijk na het gebruik van chemicaliën.
- Volg de EHBO-voorschriften op het etiket van het product indien u per ongeluk met de chemicaliën in contact komt of ze inslikt. Waarschuw een arts of het lokale antigifcentrum. Als u een arts nodig hebt, toon hem dan de verpakking van de chemicaliën zodat hij weet om welke chemische stof het gaat.
- Zorg ervoor dat er geen chemicaliën rond de spa of in de tuin terecht komen. Gebruik geen stofzuiger om gemorste chemicaliën op te zuigen.
- Rook nooit in de nabijheid van chemicaliën. Sommige dampen kunnen zeer ontvlambaar zijn.
- Bewaar chemicaliën nooit in het technisch compartiment van de spa.

HOE VOEGT U CHEMICALIËN AAN HET WATER TOE?

BELANGRIJK: Alle badwaterchemicaliën, met inbegrip van dichloorkorrels, MPS, pH-verhogers of -remmers in korrelvorm, totale alkaliteitsverhogers in korrelvorm, vloeibaar vlek- en kalkwerend middel en vloeibaar antischuimmiddel, moeten altijd rechtstreeks in het filtercompartiment worden toegevoegd terwijl de jetpomp snel draait; de pomp moet minstens tien minuten draaien.

Chemicaliën aan het water toevoegen:

1. Vouw de afdekking open. Neem het deksel van het filtercompartiment voorzichtig weg en leg het opzij.
2. Op uw controlepaneel:
 - Druk  op het startscherm om het scherm voor de Reinigingscyclus weer te geven.
 - Druk op *Start* om de reinigingscyclus te starten.
3. Meet zorgvuldig de aanbevolen hoeveelheid chemicaliën af en giet deze langzaam in het filtercompartiment. Ga voorzichtig te werk zodat u geen chemicaliën op uw handen of in uw ogen krijgt. Let er ook op dat er geen chemicaliën op de kuip of de omkasting van de spa terecht komen.
4. Plaats het deksel weer op het filtercompartiment. Na tien minuten wordt de jetpomp automatisch uitgeschakeld en is de procedure beëindigd. Sluit de afdekking en maak ze vast.

 **GEVAAR:** Verdrinkingsgevaar: Laat een geopende spa nooit zonder toezicht achter!

BELANGRIJK: Na het superchloreren en na een chloorvrije schokbehandeling moet u de afdekking minstens 20 minuten geopend laten

zodat de oxidatiegassen kunnen ontsnappen. Door de schokbehandeling (geen dagelijkse ontsmetting) kunnen hoge concentraties ingesloten oxidatiegas ontstaan, die de onderkant van de vinyl afdekking kunnen verkleuren en aantasten. Dergelijke schade wordt beschouwd als een verkeerd gebruik van chemicaliën en wordt niet gedekt door de beperkte garantie.

DE FUNDAMENTELE ASPECTEN VAN WATERONDERHOUD

- **Testen:** Test uw water eenmaal per week of telkens als de spa wordt gebruikt, met een 5-in-1 **FRESHWATER**-teststrip of met een nauwkeurige vloeibare of tablettenreagenstestset volgens de instructies. Essentiële parameters: het niveau aan ontsmettingsmiddel, de pH, de calciumhardheid (CH) en de totale alkaliteit (TA). Bewaar de testapparatuur op een donkere, koele en droge plaats om de werkzaamheid te behouden.
- **Waterfiltratie:** De 100% 24-uurs filtratie zonder omleidingen die in **HOT SPRING**-spa's wordt gebruikt, is de beste methode om het water schoon te houden doordat het ontsmettingsmiddel voortdurend circuleert en vuil uit het water verwijderd wordt. Inspecteer en reinig de filters regelmatig voor de beste prestaties.

• **Chemisch evenwicht/ pH-regeling:** Het is belangrijk de primaire waterparameters (totale alkaliteit, calciumhardheid, pH) in te stellen in het aanbevolen bereik, zodat deze gestabiliseerd en in evenwicht zijn. Telkens als u de spa met nieuw water vult, moet u het chemisch evenwicht in balans brengen, en daarna tijdens de levensduur van dat water, moet u dat zien te behouden. Door het water in evenwicht te houden voorkomt u schade aan de spa omdat de pH dan in een veilig bereik blijft en kalkaanslag op de spa-onderdelen voorkomen wordt. Een te lage pH kan metalen onderdelen beschadigen, terwijl een te hoge pH teveel kalk kan veroorzaken, waardoor er zich aanslag kan vormen. Uw verdeler kan u een gedetailleerde uitleg over het chemisch evenwicht van het water geven onmiddellijk nadat u uw nieuwe spa voor de eerste keer gevuld hebt.

Alkaline spa-water (Aanslagzone)	8.2	Voeg pH-verlager toe om de pH te doen dalen
	7.8	
Comfortzone	7.6	Ideaal
	7.4	
	7.2	
Zuur spa-water (Corrosiezone)	6.8	Voeg pH-verhoger toe om de pH te doen stijgen
	pH	

- De volgende drie watercomponenten moeten in evenwicht gehouden worden om te voorkomen dat de spa beschadigd raakt. Breng deze componenten in evenwicht in de volgorde waarin ze hier vermeld worden, omdat ze u ieder apart met een minimum aan chemicaliën helpen bij het in evenwicht brengen van het water.
 1. Calciumhardheid – De calciumhardheid is een maat voor de totale hoeveelheid opgelost calcium in het water. Een lage calciumhardheid kan het water corrosief maken en een hoge calciumhardheid kan aanslag op de onderdelen van de spa veroorzaken. Het aanbevolen niveau voor de calciumhardheid ligt tussen de **75 en 150 ppm**. Een hardheid van 50 ppm wordt aanbevolen met het zoutsysteem. Als de calciumhardheid te hoog is, verlaagt u het met **VANISHING ACT**-kalkverwijderaar volgens de instructies. Zodra het water in evenwicht is, blijft de calciumhardheid meestal stabiel tot er nieuw water wordt toegevoegd. Wees bijzonder voorzichtig met het vullen van de spa vanuit een waterverzachter, en zorg dat de calciumhardheid in evenwicht blijft om beschadiging van de spa te voorkomen.
 2. Totale alkaliteit - De totale alkaliteit is een maat voor hoe het water in staat is veranderingen van de pH of buffercapaciteit te weerstaan. Met een lage totale alkaliteit kan de pH snel fluctueren. Het aanbevolen

niveau voor de totale alkaliteit ligt tussen de **40 en 120 ppm**. Om de totale alkaliteit te verhogen, gebruikt u **HOT SPRING FRESHWATER** pH/Alkalinity Up (natriumcarbonaat). Om de totale alkaliteit te verlagen, gebruikt u **HOT SPRING FRESHWATER** pH/Alkalinity Down (natriumbisulfaat). Zodra de totale alkaliteit in evenwicht is, blijft het over het algemeen stabiel tot het water wordt vervangen of bijgevoeld. Wij bevelen u aan de totale alkaliteit eenmaal per maand te controleren. Het verhogen of verlagen van de totale alkaliteit kan ervoor zorgen dat de pH in een breed bereik gaat fluctueren. Negeer de pH-metingen op de teststrip tijdens het in evenwicht brengen van de totale alkaliteit.

3. pH - De pH-waarde is een maat voor de aciditeit en alkaliteit van het water. Het behouden van het juiste pH-niveau optimaliseert de werkzaamheid van het ontsmettingsmiddel, wat schade aan de spa en fysiek ongemak voor de gebruikers van de spa helpt te voorkomen. Een lage pH lost het ontsmettingsmiddel op, veroorzaakt corrosie en irritatie bij de gebruikers van de spa. Een hoge pH neutraliseert het ontsmettingsmiddel, stimuleert aanslagvorming en vertroebeling van het water. Het aanbevolen pH-niveau ligt tussen de **7,2 en 7,8**. Om de pH te verlagen, gebruikt u **HOT SPRING FRESHWATER** pH/Alkalinity Down (natriumbisulfaat). Om de pH te verhogen, gebruikt u **FRESHWATER** pH/Alkalinity Up (natriumcarbonaat).
- **Waterconditioners:** Het water waarmee de spa wordt gevuld, varieert van plaats tot plaats en van gebruiker tot gebruiker. Het is daarom belangrijk uw verdeler te raadplegen voor een programma dat voor uw water geschikt is.
 - a. **VANISHING ACT** – Hoge calciumniveaus en sommige mineralen kunnen uit het water verwijderd worden door **VANISHING ACT** eenmalig te gebruiken. Een hoog calciumniveau kan aanslagvorming veroorzaken op de kuip en uitrusting van de spa.
 - b. **CLEAN SCREEN**-voorfilter – Het **CLEAN SCREEN**-voorfilter moet altijd gebruikt worden als u de spa vult of bijvult om verontreiniging in het leidingwater te verwijderen, in het bijzonder ijzer, koper en mangaan. Vele waterbronnen, waaronder putwater, kunnen hoge concentraties mineralen bevatten die vlekken kunnen veroorzaken op de kuip en kunststoffen.
 - c. Vlek- en kalkwerende middelen – Voor water dat veel kalk en mineralen bevat, is het mogelijk noodzakelijk vlek- en kalkwerende middelen te gebruiken. Naarmate water uit uw spa verdampst en u vers water bijvult, neemt de hoeveelheid opgeloste mineralen, zoals kalk, koper, ijzer en mangaan toe. (Beperk de verdamping tot een minimum door de afdekking zo veel mogelijk gesloten te houden.) Een hoog ijzer- of kopergehalte in het water kan soms groene of bruine vlekken op de spa veroorzaken.
 - d. Antischuimmiddelen - Zeepresten komen op de volgende manieren in het water terecht: via de huid van de gebruikers en hun zwemkleding, wat tot schuimvorming leidt als de jets worden gebruikt. Een lage calciumhardheid (zacht water) kan schuimvorming verergeren. Hoewel ozon- en zoutsystemen zeepresten kunnen oxideren, kan het soms nodig zijn om antischuimmiddelen toe te voegen om de schuimvorming te onderdrukken. Bij een teveel aan zeep in het water kan het nodig zijn het water te vervangen om dit op te lossen.
 - **Oxidatiemiddelen:** Ozon en monopersulfaat (MPS) zijn oxidatiemiddelen die gebruikt worden om het afzetten van verontreinigingen te voorkomen, de efficiëntie van het ontsmettingsmiddel te verhogen, chloorverbindingen tot een minimum te beperken en de helderheid van het water te verhogen. Ze moeten gebruikt worden in combinatie met bij de EPA geregistreerde ontsmettingsmiddelen. Het **FRESHWATER** III-hoogrendementsozonsysteem maakt gebruik van de Corona Discharge-technologie om een hoge concentratie ozon te produceren die 24 uur per dag in het water geïnjecteerd wordt. **HOT SPRING FRESHWATER** Chlorine-Free Oxidizer, Monopersulfate (MPS) is een oxiderende chemische stof in korrelvorm.

- **Ontsmettingsmiddelen:** Door het aanbevolen restniveau van een door de EPA geregistreerd ontsmettingsmiddel altijd aan te houden, wordt het voorkomen van onveilige bacteriën en virussen in het water van uw spa verlaagd. De aanbevolen concentratie vrije chloor (FAC), de hoeveelheid beschikbare chloorontsmettingsmiddel, ligt tussen **1 en 3 ppm**. In warm water met een laag niveau vrije chloor kunnen bacteriën en virussen zich snel vermeerderen, terwijl een hoog niveau vrije chloor ongemak voor de gebruiker kan veroorzaken (ogen, longen en huid). Elk ontsmettingsmiddel wordt geleverd met zijn eigen instructies over hoeveel u moet gebruiken en hoe u het aan het water in de spa moet toevoegen. Raadpleeg uw verdeler voor aanbevelingen en instructies over het goed ontsmetten van uw spa.

- FRESHWATER**-zoutsysteem
- Geconcentreerde **FRESHWATER**-chloorkorrels
- Natriumdichloor-s-triazinetriën (natriumdichloor of chloor)
- Vloeibare chloor (natriumhypochloriet)
- Brominating Concentrate (broom in korrelvorm)
- BaquaSpa® (raadpleeg uw **BAQUASPA**-handleiding voor instructies over het gebruik van dit product).

BELANGRIJK: Gebruik GEEN trichloor, bromo-chloro-dimethyl-hydantoin (BCDMH), verdichte broom of chloor, zuur of een ontsmettingsmiddel dat niet door **WATKINS WELLNESS** wordt aanbevolen.

HET ONDERHOUDSPROGRAMMA VOOR HET WATER VAN DE HOT SPRING-SPA

DE SPA MET WATER VULLEN

Gebruik het **CLEAN SCREEN**-voorfilter om ongewenste verontreinigingen, zoals roest, vuil, detergents en algen uit het leidingwater te filteren. Opgeloste metalen, zoals koper, ijzer en mangaan, worden ook verwijderd. Het **CLEAN SCREEN**-voorfilter wordt geleverd met instructies. Vul de spa altijd via het filtercompartiment. Vul uw spa niet met water uit een zwembad, omdat chemicaliën voor zwembaden heel anders zijn dan de chemicaliën die voor een spa worden gebruikt. Ze kunnen uw spa beschadigen.

HOE VOEGT U CHEMICALIËN AAN HET WATER TOE?

BELANGRIJK: Alle spa-waterchemicaliën, met inbegrip van dichloorkorrels, MPS, pH-verhogers of -remmers in korrelvorm, totale alkaliteitsverhogers in korrelvorm, vloeibaar vlek- en kalkwerend middel en vloeibaar antischuimmiddel, moeten altijd rechtstreeks in het filtercompartiment worden toegevoegd terwijl de jetcamp snel draait; de pomp moet minstens tien minuten draaien waarbij de afdekking zich niet op de spa mag bevinden. Gebruik de toets/functie Clean (Reinigen) om ervoor te zorgen dat de chemicaliën goed gemengd worden bij het toevoegen.

ROUTINEMATIGE ONTSMETTING

Meet tijdens de eerste maand na aankoop dagelijks de resterende hoeveelheid ontsmettingsmiddel zodat u een goed beeld krijgt van de relatie tussen enerzijds het benodigde ontsmettingsmiddel en anderzijds het gebruik van de spa. Het benodigde ontsmettingsmiddel is de hoeveelheid vrije chloor die u nodig hebt voor het aantal gebruikers en hun totale gebruiksduur. Als bijvoorbeeld twee gebruikers de spa elke dag gedurende 20 minuten gebruiken, creëert dat een vraag naar ontsmettingsmiddel die u kunt gebruiken om te bepalen hoeveel ontsmettingsmiddel u moet toevoegen om de juiste resthoeveelheid te behouden. Als op een bepaald moment de gebruikintensiteit en/of het gebruikspatroon drastisch verandert (bijvoorbeeld omdat ook vrienden en kennissen de spa

gebruiken), dan moet u meer en vaker ontsmettingsmiddel toevoegen.

UITVOEREN VAN EEN SUPERCHLOREERBEHANDELING OF EEN SCHOKBEHANDELING ZONDER CHLOOR

Mogelijk moet u de spa wekelijks of maandelijks superchloreren (1,5 theelepels dichloor/950 liter) of de spa een schokbehandeling geven (4 theelepels mps/950 liter) voor het door u gekozen ontsmettingsprogramma. Als het chloor gedurende 24 tot 48 uur stijgt tot 3 ppm, wordt een teveel aan afvalstoffen en chloramines uit het water verwijderd. Natriumdichloor is zes keer sterker dan MPS en wellicht meer aangewezen voor de wekelijkse schokbehandeling als de spa door veel personen gebruikt wordt. Zet alle jets aan en laat de afdekking minimaal 20 minuten open om oxidatiegas te laten ontsnappen en om schade en verkleuring van de afdekking en kussens na het toedienen van een superchlorering of schok aan uw spa te voorkomen. Dergelijke schade wordt beschouwd als een verkeerd gebruik van chemicaliën en wordt niet gedekt door de beperkte garantie.

BELANGRIJK: Wacht altijd tot de concentratie vrije chloor gedaald is tot minder dan 3 ppm voordat u uw spa gebruikt.

WAARSCHUWING: Laat een geopende spa nooit zonder toezicht achter, zeker niet als er kinderen in de buurt zijn!

FRESHWATER -ZOUTSYSTEEM (OPTIONEEL)

Het zoutsysteem zet water en natriumchloride (zout) om in chloorontsmettingsmiddel. Het systeem is compatibel met op chloor gebaseerde systemen en chemicaliën. Hoewel het systeem weinig aandacht nodig heeft, is het geen automatisch systeem. Het is van belang dat de gebruiker regelmatig het water test en in evenwicht brengt. Om de levensduur van de spa te verlengen wordt een calciumhardheid van **25 tot 75 ppm** aanbevolen. Raadpleeg de handleiding van het zoutsysteem voor meer instructies.

BIJKOMENDE WATERVERZORGINGSPRODUCTEN

- **CLEAN SCREEN**-voorfilter
- **FRESHWATER** geconcentreerde chloorkorrels, natriumdichloor
- **FRESHWATER** chloorvrij oxidatiemiddel, monopersulfaat (MPS)
- **FRESHWATER III**- hoogrendementsozonsysteem
- **FRESHWATER** Ag⁺-zilverionenontsmetter
- **VANISHING ACT**-kalkverwijderaar

Het zilverionenontsmetter laat zilverionen in het water van de spa vrijkomen door middel van kralen die zilver bevatten. Zilver remt de groei van bacteriën. In combinatie met MPS of chloor, worden afvalstoffen geoxideerd en uit het water verwijderd.

Het is belangrijk dat u de voor elk product aanbevolen gebruiks- en onderhoudsprogramma's in acht neemt. Als de spa langdurig wordt gebruikt, bijvoorbeeld een volledige middag of avond, is extra ontsmettingsmiddel vereist.

Noodzakelijk: Geef uw spa wekelijks een superchloreer- of schokbehandeling om het zilverionenpatroon te reactiveren, zilverionen te laten vrijkomen en resterende verontreiniging snel te verwijderen. Zonder deze wekelijkse schokbehandeling is het mogelijk dat de zilverionenpatroon niet langer zilverionen in het water vrijgeeft.

BELANGRIJK: Gebruik alleen dichloor of vloeibare chloor als ontsmettingsmiddel. Zilver is niet compatibel met broom en biguaniden. Gebruik nooit een middel om het water helder te maken. Klaarmiddelen maken het water van de spa juist troebel.

INSTRUCTIES VOOR VANISHING ACT

(Uw spa ziet er mogelijk anders uit)



Gebruiksaanwijzing:

1. Gebruik een teststrip na het vullen van uw spa om de hardheid van het water te meten. Indien de hardheid boven de **100 ppm** ligt, gebruik dan een nieuwe **VANISHING ACT**-kalkverwijderaar om het water te verzachten. **Aanbevolen hardheidsniveau: tussen 75 en 150 ppm (het moet tussen 25 en 75 ppm liggen bij gebruik van het FRESHWATER-zoutsysteem).**
2. Spoel de **VANISHING ACT**-kalkverwijderaar af onder stromend water tot het water helder is. Bij onderdompeling in de spa kan er een lichte verkleuring van het water optreden. Dit is gemakkelijk op te lossen met chloor.
3. Zoek de warmtewisselaar in de voertruimte (zie afbeelding hierboven).
 - a. Plaats de **VANISHING ACT**-kalkverwijderaar (met de vlakke zijde naar beneden) op de warmtewisselaar.
 - b. Na 10-12 uur draait u de kalkverwijderaar om en zet u hem terug.
 - c. Na in het totaal 24 uur haalt u de kalkverwijderaar van de warmtewisselaar en werpt u hem weg.

Opmerking: *Laat de jets niet draaien als u de kalkverwijderaar geplaatst hebt.*

BELANGRIJK:

- **Zorg er altijd voor dat het water goed is uitgebalanceerd en gereinigd is met behulp van een EPA-goedgekeurd reinigingsmiddel voordat u van uw spa gebruik gaat maken.**
- **Voor maximale effectiviteit moet u ervoor zorgen dat de kalkverwijderaar op zijn plaats blijft over de jet-aanzuigfitting terwijl de kalkverwijderaar in werking is.**
- **De kalkverwijderaar is mogelijk niet nodig als de waterhardheid al op of onder het aanbevolen niveau is.**
- **Er kunnen meerdere kalkverwijderaars nodig zijn als de waterhardheid hoger is dan 200 ppm.**

HANDMATIG CHLOOR (NATRIUMDICHLOOR)

WATKINS WELLNESS raadt het gebruik van **FRESHWATER** geconcentreerde chloorekorrels (natriumdichloor) aan om het water te ontsmetten. Natriumdichloor geniet de voorkeur omdat dit product volledig oplosbaar is, snel oplost en bijna pH-neutraal is. De aanbevolen concentratie vrije chloor (FAC), de hoeveelheid beschikbare chloorontsmettingsmiddel, ligt tussen 1 en 3 ppm.

Als de concentratie vrije chloor te laag is: Verhoog de concentratie vrije chloor door natriumdichloorkorrels toe te voegen.

Als de concentratie vrije chloor te hoog is: Wacht enige tijd tot de concentratie vanzelf minder wordt.

Als de spa naar chloor ruikt: FAC-chloor voor het superchloreren van de spa of voor een schokbehandeling van de spa heeft geen geur, terwijl combinaties van gebruikt chloor (chloramines) wel een sterke chloorgeur geeft, die verwijderd kan worden door het water een schokbehandeling te geven.

BELANGRIJK: Er bestaan verschillende soorten gestabiliseerd chloor voor gebruik in spa's en zwembaden. Het is uitermate belangrijk dat het chloor dat u kiest specifiek voor gebruik in spa's bedoeld is. Als u een verkeerd product gebruikt (bv. trichloor, dat een zeer lage pH (2,6) heeft, te snel oplost in warm water waardoor uiterst hoge chloorconcentraties ontstaan, zal uw spa **ONVERMIJDELIJK** worden beschadigd. Het gebruik van gecompriemd broom of chloor, of ontsmettingsmiddel dat niet wordt aangeraden, leidt **ONVERMIJDELIJK** tot schade aan uw spa. Dergelijke schade is uitdrukkelijk uitgesloten van de beperkte garantie.

ONDERHOUD VAN HET OZONSISTEEM (OPTIONEEL)

Als er minder of helemaal geen ozonbelletjes meer uit de warmtewisselaar komen (verstopte ozoninjector), moet de injector worden schoongemaakt:

1. Giet een 0,5 liter witte azijn in een beker of emmer.
2. Maak de lange slang los die aan de onderkant van ozonisator bevestigd is. U vindt deze in het technisch compartiment.
 **WAARSCHUWING:** Plaats het uiteinde van de slang in de azijn. Zorg ervoor dat het uiteinde van de slang tot op de bodem van de beker of emmer komt.
3. Laat de spa ingeschakeld tot de halve liter azijn volledig verdwenen is. Er is nu voldoende azijn door de injector gestroomd om de verstopping te verwijderen.
4. Maak de slang weer vast aan de bodem van de ozonisator.

Schade door de chemische watertoestand valt niet onder de garantie. Als eigenaar hebt u rechtstreekse controle over de chemicaliënconcentraties en de kwaliteit van het water in de spa. Met de juiste elementaire zorg kunt u jarenlang genieten van uw spa. Als u twijfelt aan een bepaalde chemische stof of het gebruik ervan in de spa, neem dan contact op met uw erkende verdeler of met **WATKINS WELLNESS**.

WAT U MOET DOEN:

- Voeg alle chemicaliën langzaam toe in het filtercompartiment terwijl de jetpomp gedurende tien minuten werkt.
- Gebruik chloorkorrels (dichloor) of vloeibare (natriumhypochloriet)chloor.
- Wees extra voorzichtig als u zuiveringszout gebruikt om kunststof oppervlakken aan de binnen- of buitenkant te reinigen.

BELANGRIJK: **WATKINS WELLNESS** RAADT het gebruik van een chemische verdeler van het vlottertype AF. Schade aan de kuip of onderdelen van de spa veroorzaakt door een drijvende verdeler voor chemicaliën is uitdrukkelijk uitgesloten van de beperkte garantie. Drijvende verdelers kunnen op een bepaalde plaats komen vast te zitten en een

overmatige ontsmetting veroorzaken of grote stukken ontsmettingsmiddel afgeven die snel inbranden in de kuip en afdekking.

WAT U NIET MOET DOEN:

- Gebruik **GEEN** gecompriemde ontsmettingsmiddelen.
- Gebruik geen ontsmettingssysteem met vlotter als laagwaardige of alternatieve oplossing voor het onderhoud van de spa.
- Gebruik **GEEN** ontsmettingsmiddel dat niet specifiek voor spa's bedoeld is.
- Gebruik geen zwembadzuur (zoutzuur) om de pH te verlagen.
- Verspreid of sprenkel geen chemicaliën op het wateroppervlak. Hierdoor kan het oppervlak van de spa door chemische aantasting afbladderen (verkeerd gebruik van chemicaliën).

ONDERHOUD VOORDAT U OP VAKANTIE GAAT

Ga als volgt te werk om de waterkwaliteit tijdens uw afwezigheid op peil te houden:

KORTSTONDIGE AFWEZIGHEID (3 TOT 5 DAGEN)

1. Regel de pH-waarde volgens de instructies die onder 'Waterkwaliteit en -onderhoud' terug te vinden zijn.
2. Voer een schokbehandeling uit zoals beschreven onder 'Waterkwaliteit en -onderhoud' om het water te ontsmetten.
3. Vergrendel de afdekking met de afdekkingssluitingen.
4. Voer na uw terugkeer een schokbehandeling uit om het water te ontsmetten en regel de pH-waarde bij.
5. Als het zoutsysteem is geïnstalleerd, raadpleeg dan het gedeelte Tips voor vakantie of beperkt gebruik in de gebruikershandleiding van het zoutsysteem.

LANGDURIGE AFWEZIGHEID (5-14 DAGEN)

Voordat u vertrekt:

1. Stel de temperatuur in op het laagste niveau minstens één dag voordat u vertrekt. Deze instelling komt overeen met een gemiddelde watertemperatuur van 26 °C.

BELANGRIJK: De doeltreffendheid van oxidatiemiddelen zoals natriumdichloor (chloor) is beduidend langer in warm water van 26 °C dan in heet water van 38 °C - 40 °C.

2. Stel de pH in op de voorgeschreven waarde. Voer een schokbehandeling uit om het water te ontsmetten.

Bij uw terugkeer:

3. Voer een schokbehandeling uit om het water te ontsmetten. Stel de temperatuur weer in op de oorspronkelijke instelling. U kunt het water zonder gevaar gebruiken zodra de concentratie vrije chloor lager is dan 3,0 ppm.

BELANGRIJK: Als u de spa gedurende een langere periode (langer dan 14 dagen) niet zult gebruiken en naast de onderhoudsservice (of een buur) niemand anders voor het wateronderhoud kan instaan, is het raadzaam om de spa te laten leeglopen of winterklaar te maken. Op spa's die met ons **FRESHWATER** III-ozonsysteem zijn uitgerust, bedraagt deze termijn vier weken. Het **FRESHWATER** III-ozonsysteem beschermt het bad echter niet tegen vorstschade.

AANVULLEND WATERONDERHOUD

Een juiste ontsmetting en mineraalbalans (pH-regeling) zijn essentieel voor een volledig programma voor wateronderhoud. De volgende drie populaire wateradditieven zijn optioneel:

Mineraalafzettingsremmers

Naarmate water uit uw spa verdampst en u vers water bijvult, neemt de hoeveelheid opgeloste mineralen toe. Beperk de verdamping tot een minimum door de afdekking zo veel mogelijk gesloten te houden. Het water kan uiteindelijk zo 'hard' worden (te hoge calciumhardheid) dat het oppervlak van het verwarmingselement verkalkt, waardoor het element beschadigd wordt. U kunt dit risico tot een minimum beperken door de pH-waarde op het juiste peil te houden.

Als gevolg van normale zeepophoping moet het water vaak genoeg worden ververs, zodat mineraalafzetting normaal geen probleem wordt.

Een hoog ijzer- of kopergehalte in het water kan soms groene of bruine vlekken op de spa veroorzaken. Vlek- en kalkwerende middelen kunnen de hoeveelheid metalen verminderen.

BELANGRIJK: Putwater kan hoge concentraties mineralen bevatten. Het gebruik van een extra fijne filter die het water slechts langzaam doorlaat (een voorfilter in de aanvoerleiding, zoals het **CLEAN SCREEN**-voorfilter) helpt om veel van de grotere deeltjes al tijdens het vullen van de spa te verwijderen. Gealigneerde voorfilters zijn verkrijgbaar bij uw lokale **HOT SPRING**-verdelers.

Schuimvormingsremmers

Het water in de spa moet af en toe ververs worden wegens zeepophoping in het water. De jets laten zeep in het water opschuimen. Zeepresten komen op de volgende manieren in het water terecht: via de huid van de gebruikers (deze bevat vaak nog zeepresten na een douchebeurt) en hun zwembekleding (die ook na een wasbeurt nog zeepresten bevat).

Antischuimmiddelen kunnen de vorming van schuim onderdrukken, maar kunnen geen zeep uit het water verwijderen. Zeep is zeer moeilijk uit het water te verwijderen omdat het niet geoxideerd wordt door chemicaliën die aan het water van de spa toegevoegd worden. Alleen ozon kan zeep oxideren.

Na verloop van tijd ontstaan geconcentreerde zeepresten in het water, waardoor uw huid vuil aanvoelt. Als dit zich voordoet, moet u de spa laten leeglopen en opnieuw met schoon water vullen. Afhankelijk van de hoeveelheid zeep die in de spa terechtkomt moet u de spa ongeveer om de vier maanden laten leeglopen en opnieuw vullen.

WATERTERMINOLOGIE

Hierna volgen enkele chemische termen die voorkomen in het deel 'Waterkwaliteit en -onderhoud'. Als u de betekenis van deze termen kent, begrijpt u beter hoe het wateronderhoud in zijn werk gaat.

Bromamines: Verbindingen die gevormd worden wanneer broom zich verbindt met stikstof van lichaamsoliën, urine, zweet, enz. In tegenstelling tot chloramines hebben bromamines geen doordringende geur en zijn het doeltreffende ontsmettingsmiddelen.

Broom: Een halogeenontsmettingsmiddel (uit dezelfde chemische familie als chloor). Broom wordt meestal geleverd in de vorm van staafjes, tabletten of korrels.

Calciumhardheid: De hoeveelheid opgelost calcium in het water. Dit moet tussen 75 - 150 ppm liggen (zoutsysteem: tussen 25 - 75 ppm). Een te hoog calciumgehalte kan leiden tot troebel water en aanslag. Ook een te laag calciumgehalte kan schadelijk zijn voor de onderdelen van de spa.

Chloramines: Verbindingen die gevormd worden wanneer chloor zich verbindt met stikstof van lichaamsoliën, urine, zweet, enz. Chloramines kunnen niet alleen oogirritatie veroorzaken, maar hebben ook een sterke geur. In tegenstelling tot bromamines zijn chlooramines minder krachtige, tragere ontsmettingsmiddelen.

Chloor: Een efficiënt chemisch ontsmettingsmiddel voor spa's. **WATKINS WELLNESS** raadt het gebruik van natriumdichloorkorrels aan. Dit type

verdient de voorkeur omdat het volledig oplosbaar en bijna pH-neutraal is.

Chloorrest (of broomrest): De hoeveelheid chloor of broom die overblijft nadat aan de chloor- of broomvraag voldaan is. De chloor- of broomrest is met andere woorden de hoeveelheid ontsmettingsmiddel die chemisch beschikbaar is om bacteriën, virussen en algen te doden.

Corrosie: Het geleidelijk wegslijten van metalen onderdelen van de spa, gewoonlijk veroorzaakt door chemische inwerking. Corrosie wordt over het algemeen veroorzaakt door een lage pH of wanneer de totale alkaliteit, calciumhardheid, pH-waarde of concentratie ontsmettingsmiddel buiten het aanbevolen bereik ligt.

Halogeen: Een van de volgende vijf elementen: fluor, chloor, broom, jodium en aastaat.

MPS: Monopersulfaat is het chloorvrije oxidatiemiddel dat gebruikt wordt met het **FRESHWATER_{Ag+}**-zilverionenzuiveringssysteem. Geen ontsmettingsmiddel.

Salpeterzuur: Salpeterzuur is een zeer corrosieve chemische stof die ontstaat als nevenproduct van het ozonproducerend proces. Salpeterzuur wordt in zeer kleine hoeveelheden geproduceerd en lost met ozon gemakkelijk op in de waterstroom.

Oxidatiemiddel: Een oxidatiemiddel wordt gebruikt om de ophoping van verontreinigende stoffen te voorkomen, de efficiëntie van het ontsmettingsmiddel te maximaliseren, chloorverbindingen tot een minimum te beperken en het water helderder te maken. Zie MPS en Ozon.

Ozon: Ozon is een krachtig oxidatiemiddel dat in de natuur voorkomt en kunstmatig door de mens geproduceerd wordt. Ozon vormt geen nevenproducten van chloramines (in feite worden chloramines door ozon geoxideerd) en verandert de pH-waarde van het water niet.

pH: Maat voor het zuur (aciditeit) of alkalisch (alkaliteit) karakter van water. De aanbevolen pH voor het water van uw spa bedraagt 7,2 tot 7,8. Onder 7,0 (wat als neutraal beschouwd wordt) is het water van de spa te zuur en kan het verwarmingssysteem beschadigen. Als de pH-waarde groter is dan 7,8 is het water te alkalisch, wat kan leiden tot troebelheid en de vorming van aanslag op de kuip en het verwarmingselement.

ppm: De afkorting van 'parts per million' (deeltjes per miljoen). Dit is de standaard meeteenheid voor concentraties van chemicaliën in water. Komt overeen met mg/l (milligram per liter).

Reagens: Een chemische stof in vloeibare, poeder- of tabletvorm die wordt gebruikt voor chemische tests.

Ontsmettingsmiddel: Ontsmettingsmiddelen worden toegevoegd en op de aanbevolen concentraties gehouden om de gebruikers van de spa te beschermen tegen pathogene organismen die ziekten en infecties kunnen veroorzaken.

Aanslag: Ruwe calciumhoudende afzettingen op het oppervlak, de verwarmingselementen en de leidingen van de spa. Kunnen filters verstopen. De aanslag wordt over het algemeen veroorzaakt door minerale bestanddelen in combinatie met een hoge pH. Voorts wordt aanslag gemakkelijker gevormd bij hogere watertemperaturen.

Superchloreren: Ook 'schokbehandeling' genoemd. Superchloreren is een proces waarbij aanzienlijke hoeveelheden sneloplossend ontsmettingsmiddel toegevoegd worden (bij voorkeur 'dichloor') om niet-filtreerbaar organisch afval te oxideren en chloor- en broomamines te verwijderen.

Totale alkaliteit: De hoeveelheid bicarbonaten, carbonaten en hydroxiden in het water. Een juiste totale alkaliteit is belangrijk voor de pH-regeling. Als de totale alkaliteit te hoog is, kan de pH-waarde moeilijk aangepast worden. Als de totale alkaliteit te laag is, kan de pH-waarde moeilijk op het juiste peil gehouden worden. De aanbevolen totale alkaliteit van het water ligt tussen 40 en 120 ppm.

BEDIENINGSINSTRUCTIES

DRAADLOZE AFSTANDBEDIENING

UW AFSTANDBEDIENING GEBRUIKEN



Het draadloos controlepaneel van **HOT SPRING** heeft een volledig LCD-kleurenaanraakscherm om alle spa-functies en -eigenschappen te bedienen, een draadloze communicatie naar het controlesysteem en draadloos laden via het docking dienblad aan de kuiprand.

Voor het activeren van een functie of eigenschap drukt u er lichtjes maar doortastend op. De functie of eigenschap zal geactiveerd worden op het ogenblik dat u uw vinger van het aanraakscherm verwijderd.



BELANGRIJK: Zit, sta of leun nooit op het LCD-aanraakscherm wanneer u in of uit de spa stapt. Dit kan het scherm beschadigen.

- Het draadloze controlepaneel voor bediening op afstand moet in het docking dienblad worden geplaatst wanneer het niet wordt gebruikt.
- De afstandsbediening kan in eender welke richting in het docking dienblad worden geplaatst.

HEEL BELANGRIJK: Uw draadloze afstandsbediening is een hoogtechnologisch apparaat dat ontworpen is voor gebruik in uw spa, behandel het dan ook als dusdanig!

- De draadloze afstandsbediening (IP67 geklasseerd) is waterdicht en kan drijven als deze onverwacht in het water van de spa zou vallen.
- Dompel de afstandsbediening nooit onder in het water of laat deze niet rondrijven in de spa gedurende langere tijd.
- Laat de afstandsbediening niet in de filterzone stromen. Extreme turbulentie en impact kan ervoor zorgen dat de afstandsbediening permanent beschadigd wordt.
- Door de afstandsbediening te laten vallen op een harde oppervlakte kan het scherm breken, waardoor de afstandsbediening permanent beschadigd is. Fysieke schade wordt niet gedekt door de garantie.
- De afstandsbediening communiceert NIET met het docking station van de spa als hij zich onder water bevindt.
- De afstandsbediening mag NIET geladen of opgeslagen worden in omgevingstemperaturen die buiten het bereik van -30° C tot +50° C liggen.
- Radio-omgevingen kunnen variëren en de verbinding tussen de afstandsbediening en de spa kan verloren gaan of ervoor zorgen dat u terugkeert naar het startscherm op de afstandsbediening. Dat is normaal en de werking zou binnen enkele seconden moeten hervatten. Indien het verlies van de verbinding blijft bestaan, raadpleeg dan het gedeelte Problemen oplossen.
- Stel de afstandsbediening niet gedurende langere tijd bloot aan rechtstreeks zonlicht, aangezien de warmte van de zon problemen kan veroorzaken met het aanraakscherm.

- De aanbevolen maximumafstand voor werking tussen de afstandsbediening en het docking station is 9 meter. Door hindernissen, waaronder ook het spa-water, is het mogelijk dat de afstandsbediening niet kan communiceren met het docking station.
- Er is een dienblad voorzien aan de kuiprand als bijkomende plek om iets te plaatsen terwijl de spa in gebruik is. De afstandsbediening moet altijd terug in het docking dienblad worden geplaatst alvorens u de afdekking van de spa sluit.

BATTERIJ

Voor optimaal gebruik van de batterij plaatst u de draadloze afstandsbediening best terug in het laaddock als hij niet wordt gebruikt. Als de afstandsbediening niet in het docking station zit, verbruikt de batterij energie, zelfs in stand-by modus.

Als de batterij leeg is, plaats de afstandsbediening dan terug in het docking station om op te laden.

Bij terugplaatsing in het docking station kunnen alle spa-functies nog bediend worden, maar de afstandsbediening moet in het docking station blijven tot hij volledig opgeladen is. Onder normale omstandigheden duurt het 6-8 uur vooraleer een volledig lege batterij geladen is.

Neem contact op met uw erkende **HOT SPRING** -verdelers voor vervanging van uw lithium-ion batterij.

ONDERHOUD VAN UW AFSTANDBEDIENING:

Gebruik een zuivere microvezeldoek en water om het LCD-scherm te reinigen. Schurende doeken, handdoeken, papieren doekjes en dergelijke kunnen schade veroorzaken aan het scherm van de afstandsbediening. Gebruik de afstandsbediening niet in de buurt van spuitbussen, oplosmiddelen of schurende middelen.

BLOKKEERTIJD VAN HET SCHERM VAN DE DRAADLOZE AFSTANDBEDIENING:



Na 1 minuut wordt het scherm van de afstandsbediening gedimd en na 5 minuten gaat het scherm in stand-by.

* De afstandsbediening sluit enkel af indien deze zich gedurende 24 uur NIET in het docking station bevindt. Om opnieuw te starten drukt u op het aanraakscherm en wacht u 40 seconden terwijl de afstandsbediening opnieuw opstart en de schermen laadt.



STARTSCHERM

Het startscherm is het standaardscherm. De temperatuur die op het startscherm wordt weergegeven, is de werkelijke temperatuur van het water in de spa.





OPMERKING: De draadloze afstandsbediening gaat terug naar het startscherm indien hij in eender welk ander scherm gedurende meer dan 45 seconden niet wordt gebruikt.



Functies op het startscherm:		
	Aan/uit-toets	Druk op dit pictogram om de jets op hoge snelheid en alle lampen op blauw aan te schakelen indien beiden momenteel zijn uitgeschakeld of om alle jets, lampen en muziek uit te schakelen indien deze eigenschappen momenteel zijn ingeschakeld.

	Geheugenscherm	Druk op dit pictogram om toegang te krijgen tot het geheugenscherm.
	Reinigingscyclus	Druk op dit pictogram om toegang te krijgen tot het scherm voor de reinigingscyclus. Het pictogram zal knipperen als de reinigingscyclus bezig is.
	Instellingen-scherm	Druk op dit pictogram om toegang te krijgen tot het instellingenscherm.

Eigenschappen van het startscherm

	Jets	Druk op dit pictogram om toegang te krijgen tot het scherm voor de bediening van de jets.
	FRESHWATER -zoutsysteem	Indien dit geïnstalleerd is, druk dan op dit pictogram om toegang te krijgen tot het scherm van het FRESHWATER -zoutsysteem.



Eigenschappen van het startscherm - Vervolg

	Muziek	Indien dit geïnstalleerd is, druk dan op dit pictogram om toegang te krijgen tot het eerste muziekscherm.
	Verlichting	Druk op dit pictogram om toegang te krijgen tot het eerste verlichtingsscherm.

Controlelampjes voor de status

	Summer Timer (zomermodus) of Auto Clean (automatische reiniging)	Dit controlelampje brandt als de zomermodus (Summer Timer) of de automatische reiniging (Auto Clean) AAN staat.
	Spa/Temp Lock (spa-/temperatuurvergrendeling)	Dit controlelampje brandt als de spa-vergrendeling (Spa Lock) of temperatuurvergrendeling (Temperature Lock) AAN staat.
	Levensduur van de batterij	Dit controlelampje geeft aan hoeveel energie er nog beschikbaar is op de batterij van de draadloze afstandsbediening.
	De batterij laden	Een knipperend controlelampje geeft aan dat de batterij in het docking station aan het laden is. Als het controlelampje niet meer knippert, is de batterij geladen.
	FRESHWATER -zoutsysteem	Dit controlelampje verschijnt wanneer het FRESHWATER -patroon meer dan 4 maanden oud is en binnenkort vervangen moet worden.

Pictogrammen van het werkscherm

	Het pictogram Home (start)	Druk hierop om terug te keren naar het startscherm.
	Het pictogram Return (terugkeren)	Druk hierop om terug te keren naar het vorige scherm.
	Het pictogram Advance (verder)	Druk hierop om verder te gaan naar het volgende scherm.

TEMPERATUURREGELING

38.5°C Druk op de huidige temperatuur op het startscherm om het scherm voor Instelling van de temperatuur weer te geven.



U kunt de temperatuur instellen op een waarde tussen 26 °C en 40 °C.

OPMERKING: De watertemperatuur kan iets hoger of lager zijn afhankelijk van het huidige gebruik, de toestand van uw spa en de buitentemperatuur.

De fabrieksinstelling van de temperatuur van het spa-water is 38 °C (100 °F).

Nadat de spa gebruikt werd, wordt de laatste door de gebruiker ingestelde temperatuur in het geheugen opgeslagen. Als de stroomtoevoer naar de spa onderbroken wordt, keert de spa bij herstelling van de stroomtoevoer automatisch terug naar de laatste ingestelde temperatuur.





-  Druk hierop om de ingestelde temperatuur van de spa te verhogen. Houd deze ingedrukt om de temperatuur continu te verhogen.
-  Druk hierop om de ingestelde temperatuur van de spa te verlagen. Houd deze ingedrukt om de temperatuur continu te verlagen.

GEHEUGENSCHERM

Druk  op het startscherm om het Geheugenscherm weer te geven.





-  Druk hierop om de laatste opgeslagen instelling van de bedieningsfuncties te activeren.
-  Druk hierop om de huidige instelling van de bedieningsfuncties (enkel jets en verlichting) op te slaan.
-  Druk hierop om terug te keren naar het startscherm als geen van de bovenstaande toetsen wordt gebruikt. Het scherm zal automatisch terugkeren als er geen activiteit is gedurende 10 seconden.

SCHERM VOOR DE REINIGINGSCYCLUS

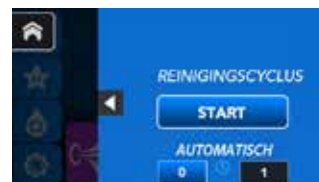
Druk  op het startscherm om het scherm voor de Reinigingscyclus weer te geven.



-  Druk op de toets om de manuele reinigingscyclus te starten. Het scherm geeft kort het bericht CLEAN CYCLE: ACTIVE (REINIGINGSCYCLUS: ACTIEF) WEER. Hierdoor wordt jetpomp 1 ingeschakeld op hoge snelheid gedurende tien minuten.
-  Houd de toets ingedrukt om de automatische reinigingscyclus aan of uit te schakelen. Als de reinigingscyclus is aangeschakeld is, zal deze om de 24 uur gestart worden op het ogenblik dat de ON-toets (AAN) voor het eerst werd ingedrukt (dit activeert Jet 2 gedurende 1 minuut en Jet 1 gedurende 9 minuten, 10 minuten voor spa's die enkel Jet 1 hebben).
-  Druk hierop om terug te keren naar het startscherm. Het scherm zal automatisch terugkeren als er geen activiteit is gedurende 10 seconden.

INSTELLINGENSCHERM

Druk  op het startscherm om het Instellingenscherf weer te geven.

Via het eerste instellingenscherf kunt u de temperatuurvergreneding, spa-vergreneding en zomermodus aan- of uitschakelen.

TEMPERATUURVERGREDELING

Druk  op het startscherm om Temperatuurvergreneding weer te geven.



De eigenschap Temperatuurvergreneding zorgt ervoor dat de door u gewenste temperatuurinstelling niet kan gewijzigd worden. Alle andere functies op het controlepaneel blijven normaal werken als de temperatuurvergreneding 'AAN' is.



Druk op ON (aan) of OFF (uit) en houd deze knop gedurende **ongeveer 4 seconden** ingedrukt om aan of uit te schakelen.

SPA LOCK (SPA-VERGREDELING)

Druk  op het startscherm om Spa Lock (spa-vergreneding) weer te geven.



Als de spa-vergrenedingsfunctie geactiveerd is, kunnen er geen functies meer gewijzigd worden op het controlepaneel.

Het controlepaneel reageert nergens op, behalve  op het startscherm.



Druk op ON (aan) of OFF (uit) en houd deze knop gedurende **ongeveer 4 seconden** ingedrukt om aan of uit te schakelen.

TIMER VOOR DE VERLICHTING

Druk  op het startscherm om de Timer voor de verlichting weer te geven.



Als de timer ingeschakeld wordt, springt de buitenverlichting van de spa aan na 5 seconden en blijft deze branden gedurende 6 uur. Deze cyclus wordt na het tijdstip van aanschakelen om de 24 uur herhaald.



Druk op ON (aan) of OFF (uit) om aan of uit te schakelen.

ZOMERMODUS

Druk  op het startscherm om de Zomermodus weer te geven.



- Tijdens de zeer warme zomermaanden kan de zomermodus ingeschakeld worden om de ingestelde temperatuur voor het water te behouden.

- Als de zomermodus wordt ingeschakeld, gaat de verwarming



direct uit. De circulatiepomp blijft nog ongeveer vijf minuten draaien om het water door de verwarming te laten circuleren om deze af te koelen.

- Zowel de verwarming als de circulatiepomp blijven de komende acht uur uitgeschakeld. De circulatiepomp en verwarming gaan automatisch gedurende dezelfde acht uur per dag uit, totdat de zomermodus wordt uitgeschakeld.
- Het wordt aanbevolen de zomermodus 's morgens in te schakelen, zodat de spa uit is op de warmste tijd van de dag en zodat de circulatiepomp 's avonds weer opstart als u weer van de spa wilt kunnen genieten.



Druk op ON (aan) of OFF (uit) om aan of uit te schakelen.

TEMPERATUURINSTELLING °F/ °C

Druk  op het startscherm om het eerste Instellingenscherf weer te geven, druk vervolgens op  om de temperatuur weer te geven in het tweede Instellingenscherf.



Druk op °F of °C om de temperatuur in Fahrenheit of Celsius weer te geven.



HELDERHEID VAN HET SCHERM

Druk  op het startscherm om het eerste Instellingenscherf weer te geven, druk vervolgens op  om de helderheid weer te geven in het tweede Instellingenscherf.





Auto Helderheid Sensor



Druk hierop als het scherm donker is om de eigenschap automatische helderheid te activeren. Een sensor (die zich aan de linkerkant van het LCD-scherf bevindt) past dan automatisch het LCD-scherf aan het omgevingslicht aan.



Druk op  of  om AUTO Helderheid uit te schakelen en de helderheid van het scherm van de afstandsbediening manueel te verhogen of verlagen. Druk op een pijl en houd hem ingedrukt om de instelling van de helderheid continu te veranderen.

TAAL

Druk  op het startscherm om het eerste Instellingenscherf weer te geven, druk vervolgens op  om de huidige taal weer te geven in het tweede Instellingenscherf.



De schermen van het controlepaneel kunnen in verschillende talen bekeken worden (hier is het ENGELS afgebeeld).



Druk hierop om het scherm Taal selecteren weer te geven.

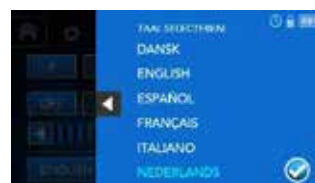

OPMERKING: Druk op  om meer talen te bekijken.

Druk op de gewenste nieuwe taal.



Druk hierop om het omzettingproces te starten. Er verschijnt een zwart reset scherf en het omzettingproces gaat van start. De omzetting is voltooid zodra het startscherm opnieuw verschijnt.



Druk hierop om terug te keren naar het tweede Instellingenscherf indien het aankruisvakje van het pictogram niet wordt ingedrukt. Het scherf zal automatisch terugkeren als er geen activiteit is gedurende 10 seconden.





SCHERM VOOR DE BEDIENING VAN DE JETS

Druk  op het startscherm om het scherm voor de jets weer te geven.



OPMERKING: Als de jets uitgeschakeld zijn bij het indrukken van  op het startscherm, zal de jetpomp tegen lage snelheid aanschakelen voor **GRANDEE, ENVOY, ARIA & VANGUARD & SOVEREIGN.**

Het scherm voor **TRIUMPH, PRODIGY, JETSETTER LX EN JETSETTER** geeft enkel OFF (uit) en hoge snelheid weer.

-  Druk hierop om de jetpomp uit te schakelen.
-  Druk hierop om de jetpomp op lage snelheid te laten werken.
-  Druk hierop om de jetpomp op hoge snelheid te laten werken.
-  Druk hierop om ALLE jetpompen uit te schakelen (als ze aan staan) of op hoge snelheid te laten werken (indien ze uit staan).

SCHERM VOOR HET ZOUTSYSTEEM (OPTIONEEL)

Druk  op het startscherm om het scherm van het zoutstelsel weer te geven.

Dit pictogram verschijnt alleen op het startscherm als het **FRESHWATER**-zoutstelsel geïnstalleerd is op de spa.

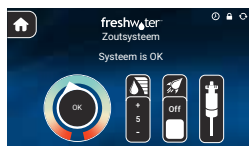

Zie de gebruikershandleiding van het **FRESHWATER**-zoutstelsel voor meer informatie.

SCHERM VOOR HET MUZIEKSYSTEEM (OPTIONEEL)

Druk  op het startscherm om toegang te krijgen tot het scherm voor het muzieksysteem.

Het muziekpictogram verschijnt alleen op het startscherm als het muzieksysteem geïnstalleerd is op uw spa.

 Druk hierop om het muzieksysteem aan te schakelen.

OPMERKING: Als het muzieksysteem wordt uitgeschakeld, is er een pauze van 8 seconden alvorens het muzieksysteem terug AANGESCHAKELD kan worden.



Op het hoofdscherm voor het muzieksysteem verschijnt er een muziekspeler met volumeregeling alsook vakjes voor de selectie van een muziekbron.

 Druk hierop om het muzieksysteem uit te schakelen.



De functies van de speler bestaan uit Track Down (track terug), Play (afspelen), Pause (pauze) en Track Up (track verder)



Druk op  of  om het volume te verhogen of verlagen.



Druk op om het scherm Muziekbron selecteren weer te geven.

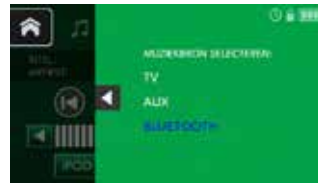

Druk op de gewenste nieuwe muziekbron.

TV Deze bron vereist een spa-tv die enkel verkrijgbaar is bij uw **HOT SPRING**-verdelers.

AUX Bron van een audio-invoer met lijnspanning

BLUETOOTH Deze bron werkt met eender welk Bluetooth-apparaat. Zoek **Mijn spa BTXR** op uw Bluetooth-apparaat voor de koppeling met de spa (zie informatie over koppeling hierna).



Druk hierop om terug te keren naar het eerste muziekscherm. Het scherm zal automatisch terugkeren als er geen activiteit is gedurende 10 seconden.



BELANGRIJK: Als u gebruik maakt van een Bluetooth-bron is het mogelijk dat sommige functies van de speler al dan niet werken, afhankelijk van uw Bluetooth-apparaat. Niet alle Bluetooth-apparaten reageren op de functies van de speler. De volumeregeling werkt op

alle audiobronnen.



Druk hierop om verder te gaan naar het tweede muziekscherm.



Druk  of  om de waarde voor elke muziekeigenschap te verhogen of verlagen.

Lage tonen, hoge tonen en balans liggen tussen -5 en +5. Het bereik van de subwoofer ligt tussen 0 en 11.

Druk op  in Tools om te bladeren tussen PAIR (koppelen), SIGNAL (signaal) en RESET, druk op  in Tools om de huidige functie te activeren.

Om uw apparaat te KOPPELEN:

1. Zoek **Mijn Spa BTXR** op uw apparaat. Indien u dit niet ziet, is er mogelijk al een ander apparaat gekoppeld (zie RESET hierna om een ander Bluetooth-apparaat los te koppelen).
2. Druk op  met PAIR (koppelen) weergegeven in de TOOLS box en vervolgens op "connect" (aansluiten) naast **Mijn Spa BTXR** op uw apparaat om te koppelen.

Na het koppelen kunt u uw Bluetooth-apparaat gebruiken. Er kan maar één gekoppeld Bluetooth-apparaat tegelijk gebruikt worden.

Gebruik RESET om een apparaat dat gebruik maakt van het spa-muzieksysteem los te koppelen zodat er een ander gekoppeld apparaat gebruikt kan worden. Dit is ook nodig wanneer u meerdere apparaten probeert te koppelen omdat koppelen NIET mogelijk is wanneer er een ander apparaat is aangesloten op het muzieksysteem.



1. Druk op  met RESET weergegeven in de TOOLS box om een toestel dat is aangesloten op het muzieksysteem te verwijderen.

Om de signaalsterkte tussen uw Bluetooth-apparaat en het muzieksysteem te bekijken drukt u op

 met SIGNAL (signaal) weergegeven in de TOOLS box.



SCHERM VOOR DE BEDIENING VAN DE VERLICHTING

Druk  op het startscherm om toegang te krijgen tot het hoofdscherm voor de bediening van de verlichting.



OPMERKING: Als de verlichting uitgeschakeld is bij het indrukken van  op het startscherm, zullen alle verlichtingszones inschakelen naar blauw.

Het hoofdscherm voor de verlichting is onderverdeeld in twee delen, het gedeelte MOODS (sfeer) en het gedeelte ALL LIGHTS (alle lampen).

MOODS (kleuren en helderheid vooraf instellen):

- 1 Druk hierop om de onderwaterverlichting aan te schakelen (blauw).
- 2 Druk hierop om de verlichting onder het water (magenta), aan de kuiprand en het kussen (turkoois) en de buitenverlichting (wit) aan te schakelen.
- 3 Druk hierop om de onderwaterverlichting & kussenverlichting aan te schakelen (turkoois).
- 4 Druk hierop om de kussenverlichting aan te schakelen (wit).







ALL LIGHTS (alle lampen):

-  Druk op om alle lampen aan of uit te schakelen. Als alle lampen aan staan, zijn ze allemaal blauw.
-  Druk op  of  om de instelling van de helderheid voor alle lampen die momenteel aan zijn te verhogen of verlagen.
-  Druk op een van de kleurvakjes om die kleur aan te schakelen in alle verlichtingszones.
Druk op het vakje Veelkleurig om het kleurenwiel aan te schakelen voor alle verlichtingszones. Druk een tweede keer op het kleurenwiel om het te laten stoppen op de gewenste kleur.
-  Druk op om verder te gaan naar het tweede verlichtingsscherm.



Selecteer de kleur en helderheid voor elke gewenste verlichtingszone.

OPMERKING: Er kunnen voor elke aparte zone verschillende instellingen geselecteerd worden voor kleuren en helderheid.

-  Druk op de toets naast de zonebeschrijving om de gewenste verlichtingszone te selecteren (er kan slechts één verlichtingszone per keer worden geselecteerd).
-  Druk op  of  om de instelling van de helderheid voor de geselecteerde verlichtingszone te verhogen of verlagen.
-  Druk op een van de kleurvakjes om die kleur aan te schakelen in de geselecteerde verlichtingszone.
-  Druk op het vakje Veelkleurig om het kleurenwiel aan te schakelen voor de geselecteerde verlichtingszone. Indien meer dan één zone gebruik maakt van het kleurenwiel zullen de kleuren automatisch synchroniseren. Druk nogmaals op het kleurenwiel om het kleurenwiel te stoppen op de gewenste kleur.

FUNCTIETOETSEN VAN HET DOCKING DIENBLAD



Wanneer u de afstandsbediening niet bij de hand heeft, kunt u de jets en verlichting nog wel bedienen door op de toetsen van het docking dienblad te drukken.

LIGHTS-toets (verlichting):

Druk eenmaal op de toets Lights (verlichting) om alle verlichtingszones blauw te laten branden. Blijf op de toets Lights (verlichting) drukken om alle lampen te dimmen. Als u de knop 5 keer indrukt, wordt de verlichting uitgeschakeld.

JETS-toets:

Druk meermaals op de toets Jets om elke reeks jetcombinaties aan te schakelen en vervolgens alle jets uit te schakelen

GRANDEE, ENVOY, ARIA & VANGUARD

- | | |
|----------------|--|
| 1 keer drukken | Jet 2 op lage snelheid |
| 2 keer drukken | Jet 2 op hoge snelheid |
| 3 keer drukken | Jet 1 en 2 op hoge snelheid |
| 4 keer drukken | Jet 1 op hoge snelheid, jet 2 op lage snelheid |
| 5 keer drukken | Jet 1 op Hoog |
| 6 keer drukken | Jet 1 en Jet 2 uit |

SOVEREIGN

- | | |
|----------------|----------------------|
| 1 keer drukken | Jet op lage snelheid |
| 2 keer drukken | Jet op hoge snelheid |
| 3 keer drukken | Jet uit |

TRIUMPH, PRODIGY, JETSETTER LX & JETSETTER

- | | |
|----------------|----------------------|
| 1 keer drukken | Jet op hoge snelheid |
| 2 keer drukken | Jet uit |

Docking station koppelen aan de afstandsbediening:

Koppelen is alleen nodig als de afstandsbediening binnen het bereik van het docking station ligt en als er op het scherm van de afstandsbediening blijft verschijnen "Zoeken naar spa".

- Druk op de JETS-toets op het docking station en houd deze ingedrukt tot de JETS- en LIGHTS-toets knippert.
- Druk op het scherm van de afstandsbediening en houd dit ingedrukt tot het menu voor koppeling (Pairing) wordt weergegeven.
- Druk op Ja om het koppelen te starten.

Het frequentiekanal tussen het docking station en de afstandsbediening wijzigen:

Wijzig het kanaal indien de afstandsbediening reageert met tussenpozen omdat hij zich binnen het bruikbare bereik van 9m bevindt.

- Druk op de LIGHTS-toets op het docking station en houd deze ingedrukt tot de JETS- en LIGHTS-toets knippert.
- Druk op UP (omhoog) of DOWN (omlaag) op de afstandsbediening om het kanaalnummer te wijzigen.
- Druk op OK om de nieuwe frequentie in te stellen.

JETMENU

GRANDEE (MODEL GGNE)



JETPOMP 1-JETSYSTEEM 1

Rechter SMARTJET-hendel in  stand

- a. 1 **MOTO-MASSAGE** DX-jet
- b. 10 richtbare **PRECISION**-jets
- c. 2 **SOOTHINGSTREAM**-jets



JETPOMP 2-JETSYSTEEM 1

Linker SMARTJET-hendel in  stand

- a. 1 **MOTO-MASSAGE** DX-jet
- b. 8 richtbare **PRECISION**-jets
- c. 1 richtbare hydromassage-jet
- d. 1 waterornament
- e. 1 **FOOTSTREAM**-jets

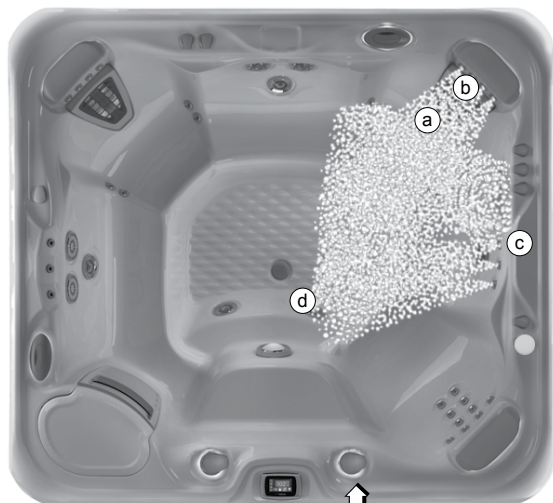

JETPOMP 1-JETSYSTEEM 2

Rechter SMARTJET-hendel in  stand

- a. 1 **MOTO-MASSAGE** DX-jet
- b. 8 richtbare **PRECISION**-jets
- c. 4 richtbare **PRECISION**-jets
- d. 1 **FOOTSTREAM**-jet



JETPOMP 2-JETSYSTEEM 2

Linker SMARTJET-hendel in  stand

- a. 1 **MOTO-MASSAGE** DX-jet
- b. 3 Jet-Cluster (2 jets met dubbele roterende jetmonden, 1 richtbare hydromassage-jet)
- c. 1 **FOOTSTREAM**-jet
- d. 1 richtbare hydromassage-jet
- e. 1 waterornament

ENVOY (MODEL KKNE)



JETPOMP 1-JETSYSTEEM 1

Linker SMARTJET-hendel in  stand

- a. 2 roterende **PRECISION**-jets
- b. 7 richtbare **PRECISION**-jets
- c. 1 **MOTO-MASSAGE DX**-jet
- d. 4 richtbare **PRECISION**-jets
- e. 4 richtbare **PRECISION**-jets (kuiten)
- f. 2 **HYDROSTREAM**-jets



JETPOMP 2-JETSYSTEEM 1

Rechter SMARTJET-hendel in  stand

- a. 4 **HYDROSTREAM**-jets
- b. 2 **SOOTHINGSTREAM**-jets
- c. 1 **FOOTSTREAM**-jet
- d. 1 waterornament



JETPOMP 1-JETSYSTEEM 2

Linker SMARTJET-hendel in  stand

- a. 1 richtbare hydromassage-jet
- b. 4 **HYDROSTREAM**-jets
- c. 1 **FOOTSTREAM**-jet
- d. 1 **MOTO-MASSAGE DX**-jet



JETPOMP 2-JETSYSTEEM 2

Rechter SMARTJET-hendel in  stand

- a. 2 jets met dubbele roterende spuitmonden
- b. 2 richtbare hydromassage-jets
- c. 4 richtbare **PRECISION**-jets
- d. 2 **SOOTHINGSTREAM**-jets
- e. 1 **FOOTSTREAM**-jet
- f. 1 waterornament

VANGUARD NXT (MODEL VVNE)

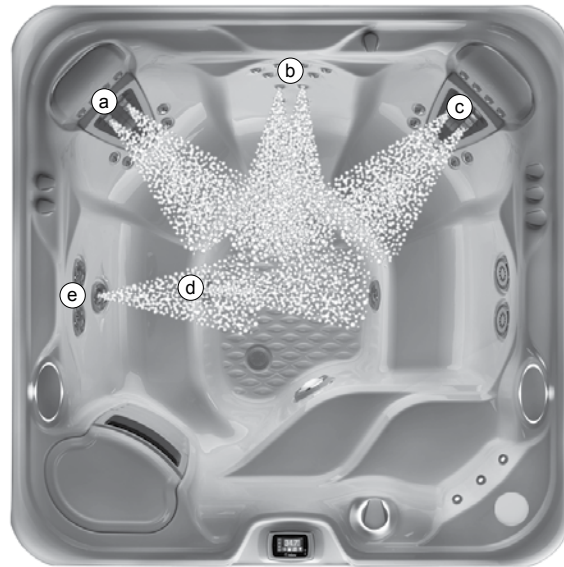

JETPOMP 1-JETSYSTEEM 1

- a. 1 **MOTO-MASSAGE** DX-jet
- b. 4 richtbare **PRECISION**-jets
- c. 1 **MOTO-MASSAGE** DX-jet
- d. 1 **FOOTSTREAM**-jet
- e. 1 richtbare hydromassage-jet

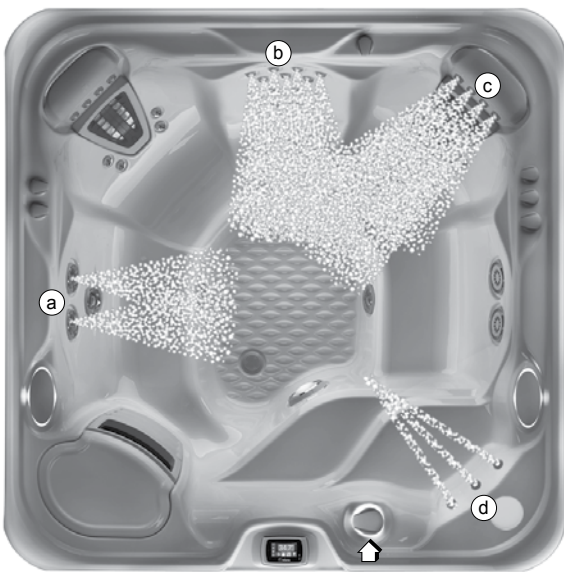

JETPOMP 2-JETSYSTEEM 1

SMARTJET-hendel in  stand

- a. 2 jets met dubbele roterende spuitmonden
- b. 7 richtbare **PRECISION**-jets
- c. 8 richtbare **PRECISION**-jets
- d. 1 waterornament



JETPOMP 2-JETSYSTEEM 2

SMARTJET-hendel in  stand

- a. 8 richtbare **PRECISION**-jets
- b. 2 **SOOTHINGSTREAM**-jets
- c. 1 **FOOTSTREAM**-jet
- d. 1 waterornament

ARIA (MODEL ARNE)



JETPOMP 1

- a. 4 **PRECISION**-jets
- b. 4 **HYDROSTREAM**-jets
- c. 1 richtbare hydromassage
- d. 1 **MOTO-MASSAGE DX**-jet
- e. 1 **FOOTSTREAM**-jet



JETPOMP 2-JETSYSTEEM 1

SMARTJET-hendel in  stand

- a. 2 jets met dubbele roterende spuitmonden
- b. 4 **PRECISION**-jets boven **MOTO-MASSAGE DX**
- c. 1 waterornament
- d. 2 richtbare hydromassage
- e. 2 **SOOTHING SEVEN**-jets



JETPOMP 2-JETSYSTEEM 2

SMARTJET-hendel in  stand

- a. 2 richtbare hydromassage
- b. 1 waterornament
- c. 4 **PRECISION**-jets
- d. 1 **FOOTSTREAM**-jet
- e. 6 **PRECISION**-jets

SOVEREIGN (MODEL IINE)

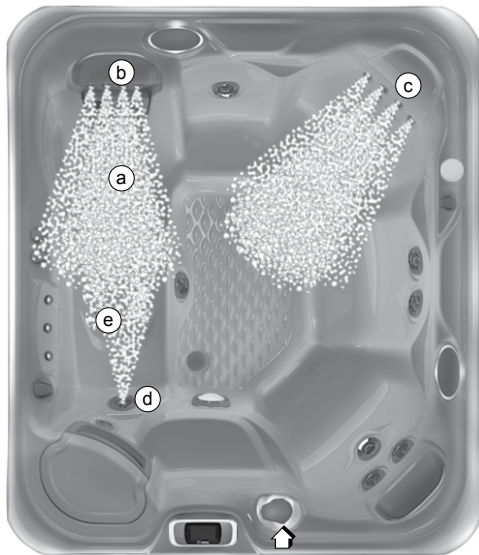

JETSYSTEEM 1

SMARTJET-hendel in  stand

- a. 1 **MOTO-MASSAGE DX**-jet
- b. 4 richtbare **PRECISION**-jets
- c. 10 richtbare **PRECISION**-jets
- d. 1 richtbare hydromassage-jet
- e. 4 richtbare **PRECISION**-jets (kuiten)

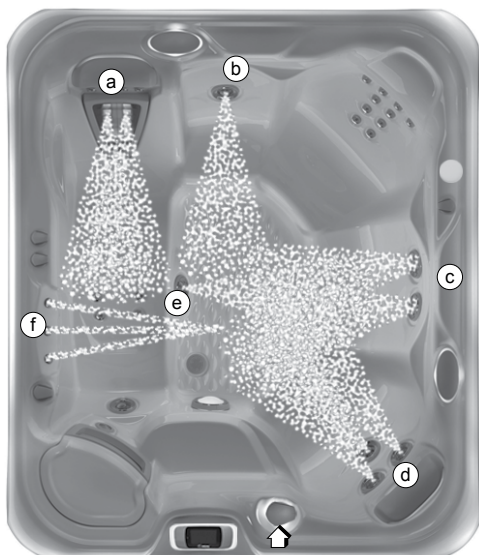

JETSYSTEEM 2

SMARTJET-hendel in  stand

- a. 1 **MOTO-MASSAGE DX**-jet
- b. 1 richtbare hydromassage-jet
- c. 2 **SOOTHINGSTREAM** -jets
- d. 3 Jet-Cluster-systeem (2 dubbel roterende monden, 1 richtbare hydromassage)
- e. 1 **FOOTSTREAM**-jet
- f. 1 waterornament

TRIUMPH (MODEL TRHNE)

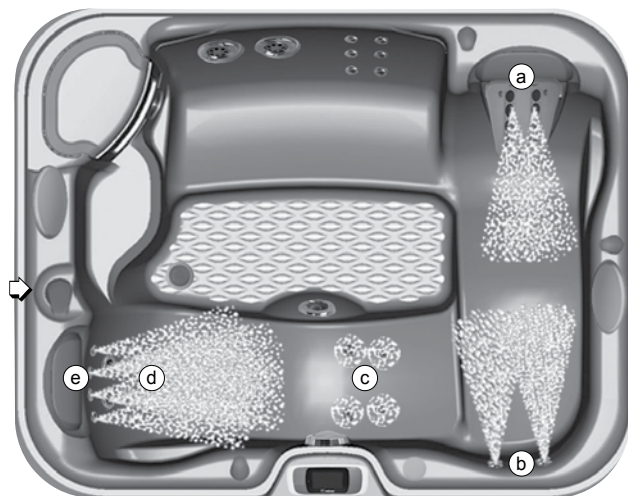

JETSYSTEEM 1

SMARTJET-hendel in  stand

- a. 1 **MOTO-MASSAGE DX**-jet
- b. 4 richtbare **PRECISION**-jets in ligplaats (voeten)
- c. 4 richtbare **PRECISION**-jets (kuitjets)
- d. 4 richtbare **HYDROSTREAM**-jets
- e. 4 richtbare **PRECISION**-jets

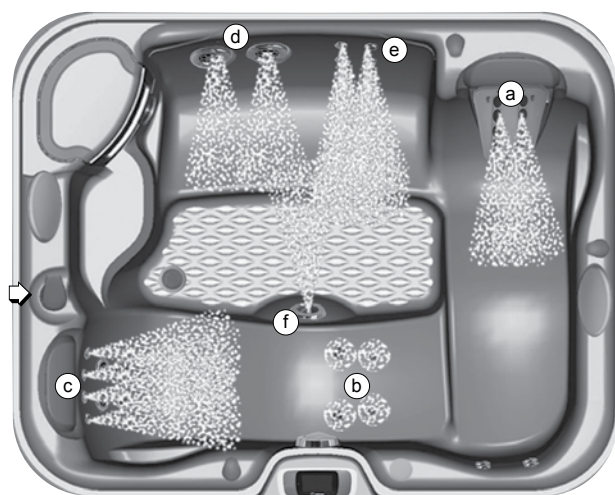

JETSYSTEEM 2

SMARTJET-hendel in  stand

- a. 1 **MOTO-MASSAGE DX**-jet
- b. 4 richtbare **PRECISION**-jets (kuitjets)
- c. 4 richtbare **PRECISION**-jets
- d. 2 **SOOTHINGSTREAM** -jets
- e. 6 richtbare **PRECISION**-jets
- f. 1 **FOOTSTREAM**-jet

PRODIGY (MODEL HNE)



JETSYSTEEM 1

SmartJet-hendel in  stand

- a. 1 **MOTO-MASSAGE DX**-jet
- b. 4 richtbare **PRECISION**-jets
- c. 1 **FOOTSTREAM**-jet
- d. 2 jets met dubbele roterende spuitmonden
- e. 2 **SOOTHINGSTREAM** -jets



JETSYSTEEM 2

SmartJet-hendel in  stand

- a. 1 **MOTO-MASSAGE DX**-jet
- b. 10 richtbare **PRECISION**-jets
- c. 3 Jet-Cluster-systeem (2 dubbel roterende monden, 1 richtbare hydromassage)

JETSETTER LX (MODEL JTNE)



JETSYSTEEM 1

SMARTJET-hendel in  stand

- a. 1 FOOTSTREAM-jet
- b. 4 HYDROSTREAM-jets
- c. 4 richtbare PRECISION-jets
- d. 1 MOTO-MASSAGE DX-jet
- e. 4 richtbare PRECISION-jets (kuiten)

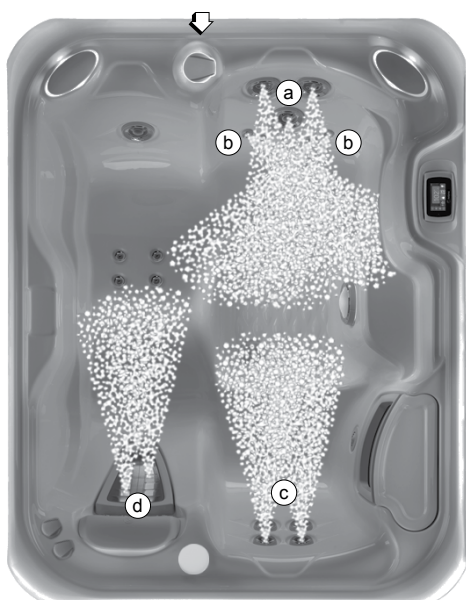

JETSYSTEEM 2

SMARTJET-hendel in  stand

- a. 3 Jet-Cluster-systeem vooraan rechts (2 jets met dubbele roterende spuitmonden, 1 richtbare hydromassage-jet)
- b. 4 richtbare PRECISION-jets
- c. 4 HYDROSTREAM-jets
- d. 1 MOTO-MASSAGE DX-jet

JETSETTER (MODEL JJNE)



JETSYSTEEM 1

SMARTJET-hendel in  stand

- a. 1 FOOTSTREAM-jet
- b. 4 HYDROSTREAM-jets
- c. 4 richtbare PRECISION-jets
- d. 1 MOTO-MASSAGE DX-jet



JETSYSTEEM 2

SMARTJET-hendel in  stand

- a. 3 Jet-Cluster-systeem vooraan rechts (2 jets met dubbele roterende jetmonden, 1 richtbare hydromassage-jet)
- b. 4 HYDROSTREAM-jets
- c. 1 MOTO-MASSAGE DX-jet

VERZORGING EN ONDERHOUD VAN UW SPA

Uw **HOT SPRING**-spa is vervaardigd van hoogwaardig en zeer duurzaam materiaal. Toch wordt de levensduur van de spa en de individuele onderdelen uiteindelijk bepaald door het onderhoudsprogramma. De spa zal langer meegaan als u hem regelmatig onderhoudt en als u het advies in dit deel opvolgt.

INSTRUCTIES VOOR HET LEEG LATEN LOPEN EN OPNIEUW VULLEN

BELANGRIJK: Het wordt NIET aanbevolen om uw spa opnieuw te vullen als de omgevingstemperatuur lager is dan 10 °C .

1. Sluit de stroomtoevoer naar de spa af door beide hoofdschakelaars in de aansluitkast uit te zetten.
2. Verwijder de afvoerdop van de hoofdafvoerkraan. Bevestig het ene uiteinde van een tuinslang op de afvoer kraan (om te vermijden dat de ruimte rond de spa onderloopt) en leid het andere uiteinde van de tuinslang naar een geschikte afvoer. Water met een hoge concentratie aan ontsmettingsmiddelen kan schadelijk zijn voor planten en gras.
3. Draai de kraan open. Het water loopt weg onder invloed van de zwaartekracht.

BELANGRIJK: U kunt alle **HOT SPRING**-spa-modellen vrijwel volledig laten leeglopen met de hoofd- en hulpafvoer kraan. Ook de jetpomp en het verwarmingssysteem lopen leeg. Waterresten in leidingen of onderdelen van de spa hoeft u alleen te verwijderen wanneer u de spa winterklaar maakt.

4. Laat het meeste water weglopen via de hoofdafvoer.
5. Verwijder de schroef dop van de hulpafvoer kraan. Hierdoor loopt resterend water (circa vier liter) via de aftapleiding weg.
6. Wanneer de spa leeg is, dient u de kuip te controleren en indien nodig te reinigen. (Volg de aanwijzingen onder "Onderhoud van de buitenkant".)
7. Draai de afvoer kraan dicht en draai de afvoerdop opnieuw vast.
8. Draai de schroef dop opnieuw vast op de hulpafvoer kraan.
9. Installeer nieuwe filters of maak de bestaande filters schoon met **FRESHWATER**-filterreiniger.
BELANGRIJK: Maak de filterpatronen schoon en verwissel ze van plaats telkens wanneer u de spa laat leeglopen om hem te reinigen.
10. Vul de spa via het filtercompartiment en gebruik daarbij het **CLEAN SCREEN**-voorfilter.
BELANGRIJK: De temperatuur van het vulwater moet tussen de 10° - 21 °C (50° - 70 °F) liggen om te voorkomen dat de maximaalthermostaat doorslaat.
11. Volg de snelstartinstructies in het gedeelte AAN DE SLAG.

VULLEN MET KOUD WATER

- Als u uw spa opnieuw vult met leidingwater dat kouder is dan 10 °C (50 °F), dan kan de spa in een beschermingsmodus voor de maximaalthermostaat gaan (wat ervoor zorgt dat uw spa stopt met functioneren). Als de maximaalthermostaat doorslaat, is de snelste manier om het bedieningssysteem van de spa weer in te schakelen, eerst de stroom naar de spa volledig af te sluiten en daarna de twee sensors aan de bovenkant van de verwarming en de vinyl slang (in het technisch compartiment) gedurende ongeveer tien minuten met een

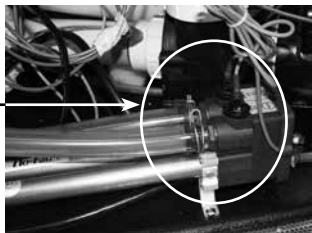

föhn te verwarmen. Zodra de sensors en verwarmerslang warm genoeg zijn, zet u de stroom naar de spa weer aan.

- Een andere optie is warm water tijdens het vullen te mengen met het koude leidingwater zodat de temperatuur van het water hoger wordt dan 10 °C.

BESCHERMING TEGEN BEVRIEZEN

Uw spa is zodanig ontworpen dat het bad het gehele jaar door in elk klimaat kan worden gebruikt. In bepaalde gebieden kunnen uiterst lage temperaturen (onder -12 °C), gecombineerd met krachtige wind, de jetpomp doen bevriezen, zelfs als het water op de geselecteerde temperatuur blijft. Bij koud weer zal de spa meer energie verbruiken aangezien de verwarming vaker ingeschakeld wordt. Als extra voorzorgsmaatregel tegen het gedeeltelijk bevriezen van bepaalde onderdelen kunt u het luik van het technisch compartiment isoleren met isolatiemateriaal (verkrijgbaar bij uw plaatselijke verdeler onderdeel# 31399). Deze isolatie zal ook het energieverbruik van de spa verminderen.

IMPORTANT: Wanneer het weer warmer wordt (circa 15° - 21°C (60° - 70 °F) moet u de isolatie wegnemen om te voorkomen dat de jetpomp oververhit raakt.

DE SPA WINTERKLAAR MAKEN

Als u de spa geruime tijd niet gebruikt bij zeer koud weer moet u de spa laten leeglopen en winterklaar maken om te vermijden dat het water bevriest als gevolg van een stroomonderbreking of een defect.

⚠ GEVAAR: Gebruik alleen propyleenglycol als antivriesmiddel (beschikbaar bij de meeste RV- of botenwinkels). Dit is niet toxisch. Gebruik nooit antivries voor auto's (ethyleenglycol), want deze stof is giftig!

Waarschuwing: Het niet opvolgen van deze instructies kan leiden tot bevroeringsschade die niet gedekt wordt door de garantie. Het is sterk aanbevolen contact op te nemen met uw plaatselijke dealer om deze service te laten uitvoeren.

1. Laat uw spa leeg lopen volgens de instructies voor het leeg laten lopen en opnieuw vullen, stappen 1 tot en met 8. Open de klep van de waterval.
2. Verwijder de filterpatronen, maak ze schoon en bewaar ze op een droge plaats.
3. Verwijder de draadloze afstandsbediening uit de spa en bewaar hem op een droge, warme plaats.

BELANGRIJK: Deze aanvullende instructies moeten gebruikt worden bij het leeg laten lopen en winterklaar maken van uw spa in klimaten waarin de temperatuur onder de 0 °C komt. Er moet een alleszuiger (combinatie van zuiger/blazer) van 20 liter gebruikt worden om water dat zich in de leidingen bevindt, effectief te kunnen verwijderen.

4. Sluit de zuigerslang aan op de zuigzijde van de alleszuiger.
 - a) Verwijder de filterstandpijpen door ze linksom te draaien. (De standpijpen kunnen met siliconenkit vastgezet zijn om ze tijdelijk op hun plaats te houden. Mogelijk moet u wat kracht uitoefenen om ze los te krijgen.)
 - b) Plaats het uiteinde van de zuigerslang in een van de filteropeningen en bedek de dichtstbijzijnde filteropening met een schone doek.
 - c) Zet de blazer aan en blaas de waterresten uit de leidingen (duurt ongeveer 3 tot 5 minuten).
 - d) Zet de **SMARTJET**-hendel in de tweede stand en blaas het systeem leeg.
 - e) Als uw spa meer dan twee jetsystemen heeft moet elk jetsysteem leeggeblazen worden.

5. Sluit de zuigerslang aan op de zuigzijde van de alleszuiger. Zuig alle openingen als volgt:
 - a) Jet-openingen: begin met de jets aan de bovenkant en ga dan naar beneden (als er zuiging van een andere jet komt, blokkeer de andere jet dan met een grote doek – op deze manier zult u het water dat dieper in de hoofdleiding gevangen zit kunnen verwijderen).
 - b) **BELLAFONTANA**-waterornament, indien aanwezig (twee openingen afsluiten en de alleszuiger gebruiken om het overblijvende water via de derde opening te verwijderen).
 - c) Filtercompartiment en de **MOTO MASSAGE DX**-nis, indien aanwezig (de frontplaat moet mogelijk verwijderd worden).
 - d) Hoofdleiding (het kan noodzakelijk zijn om het afvoerrooster goed af te dekken met een doek bij het leegzuigen van de hoofdleiding en de secundaire vorstafvoeren om er zeker van te zijn dat al het water uit het interne leidingsysteem is verwijderd).
 - e) Secundaire afvoer en laat achtergebleven water uit de aftapleidingen van de spa lopen (ongeveer 3 tot 5 minuten).
6. Droog de kuip van de spa grondig af met een schone handdoek.
7. Vervang de eindplaten van de hoofd- en hulpafvoerkraan.

⚠ GEVAAR: Gebruik alleen propyleenglycol als antivriesmiddel. Dit is niet toxisch. Gebruik **NOOIT** antivriesmiddel voor auto's (ethyleenglycol), want deze stof is giftig!

8. Gebruik een trechter met lange steel en giet antivries in alle standpijpen, filterafzuigfittingen, jetopeningen en in de openingen van het *BellaFontana*-waterornament. Voeg voldoende antivries toe voor adequate bescherming – in veel gevallen ziet u de vloeistof in de opening, of uit een andere plaats stromen. Breng de filterstandpijpen weer aan als u ze verwijderd had.
9. Sluit de afdekking en maak de bevestigingsriemen vast. Leg twee triplexplaten op de afdekking van de spa om het gewicht van sneeuw en ijs gelijkmatiger te verdelen. Maak een plastic zeil of dekzeil over de spa-afdekking vast en maak er ook een vast over het multiplex.
10. Plaats het toegangsluik van het technisch compartiment terug als u dat verwijderd had.

OPENINGSINSTRUCTIES:

1. Verwijder het multiplex en het afdekplastic. Open de afdekking door de bevestigingsriemen los te maken.
2. Open aftapkraan om het antivriesmiddel te verwijderen. Plaats de afvoerdop weer terug.
3. Volg de Procedures voor het in gebruik nemen en bijvullen van de spa in het gedeelte Snelstartinstructies van de gebruikershandleiding. Installeer geen filters om blootstelling aan het antivries te voorkomen.
4. Superchloreer het water door drie theelepels chloor (natriumdichloor) per 950 liter water in het filtercompartiment te doen als onderdeel van dit proces. Dit is twee keer de normale hoeveelheid chloor die nodig is voor superchlorering. Deze extra hoeveelheid chloor is nodig om het antivriesmiddel te neutraliseren. Er kan een ontschuimer nodig zijn om hoeveelheid schuim die veroorzaakt wordt door het antivriesmiddel te verminderen.
5. Laat uw spa leeglopen om zeker te zijn dat alle antivries verwijderd is. Laat het water niet weglopen over gras of planten vanwege het hoge chloorniveau.
6. Nadat de spa volledig leeg gelopen is, brengt u de filters weer aan en volgt u de Procedures voor het in gebruik nemen en bijvullen van de spa in het gedeelte Snelstartinstructies van de gebruikershandleiding.

BELANGRIJK: Dek een lege of gevulde spa altijd af als u hem niet gebruikt.

FILTERSYSTEEM

HOT SPRING-spa's zijn uitgerust met een evenwichtig filtersysteem, wat betekent dat de filterpatronen afgestemd zijn op de behoeften van het jetpompsysteem. Verder is er een afzonderlijke filter die uitsluitend wordt gebruikt voor het 24-uurs circulatiesysteem.

De filterpatronen kunnen net als elk waterfiltersysteem verstopt raken, waardoor de waterstroom vermindert. Het is belangrijk dat u ervoor zorgt dat het filtersysteem schoon blijft en niet verstopt raakt. Dit zorgt ervoor dat zowel de jets als het 24-uursfiltersysteem optimaal kunnen functioneren. Als u de filterpatronen na elke reiniging van plaats verwisselt in het filtercompartiment gaan ze langer mee.

BELANGRIJK: Hoe vaak het filter moet worden gereinigd, is afhankelijk van hoe frequent, hoe lang en door hoeveel personen de spa wordt gebruikt. Hoe meer de spa wordt gebruikt, hoe vaker het filter gereinigd moet worden. Als u er niet voor zorgt dat de patronen schoon blijven en niet verstopt raken, zal er minder water door de verwarming stromen, waardoor de maximaalthermostaat, de thermische beveiliging van de verwarming of de thermische beveiliging van de circulatiepomp mogelijk geactiveerd wordt. Als dit zich zou voordoen bij temperaturen onder het nulpunt kan het water in de spa bevroren. Vorstschade aan de spa als gevolg van een gebrekkig onderhoud wordt in de beperkte garantie van de **HOT SPRING**-spa gelijkgesteld met 'verkeerd gebruik' of 'oneigenlijk gebruik' en wordt niet gedekt door de garantie van de spa.

⚠ WAARSCHUWING: Verwijder **NOOIT** de aanzuigfittingen (filterstandpijpen) in het filtercompartiment om het risico op verwondingen bij spa-gebruikers te beperken en ga nooit zitten op het filterdeksel omdat in extreme gevallen het deksel kan scheuren en breken. Dit voorval wordt beschouwd als misbruik en wordt niet gedekt door de garantie.

FILTERPATRONEN UITNEMEN EN REINIGEN

1. Sluit de stroomtoevoer naar de spa af door beide hoofdschakelaars in de aansluitkast uit te zetten. Neem het deksel van het filtercompartiment voorzichtig weg en leg het opzij.
2. Verwijder drijvende deeltjes uit het filtercompartiment.
3. Draai de hendel van de filterhouder (boven op het filterpatroon) naar links tot de houder van de filterstandpijp kan worden verwijderd.
4. Verwijder de filterhouder en het filterpatroon.

BELANGRIJK: Verwijder de filterstandpijpen nooit als er zich vuildeeltjes in het filtercompartiment bevinden. Hierdoor zou vuil in de binnenleidingen kunnen terechtkomen, waardoor deze verstopt kunnen raken. **VERWIJDER NOOIT DE AANZUIGFITTINGEN.**
5. Reinig het filter altijd met een filterontvetter, zoals de **HOT SPRING FRESHWATER**-filterreiniger, om afgezette mineralen en olie te verwijderen. Laat het filter weken in de ontvetter volgens de instructies op de verpakking. Plaats het filter vervolgens op een schoon oppervlak en spuit hem schoon met een tuinslang. Het kan nodig zijn om het filter tijdens het schoonspuiten te draaien zodat vuildeeltjes in de filtervouw ook worden weggespoten. Het Tri-X™-filter kan in de vaatwasser gereinigd worden. In dat geval mag u geen zeep en geen droogcyclus gebruiken. Neem contact op met uw **HOT SPRING**-verdelers voor meer informatie.
6. Om het filterpatroon opnieuw te installeren voert u de stappen voor het verwijderen van het patroon in omgekeerde volgorde uit. Zet het filter niet te stevig vast!

⚠ WAARSCHUWING: Gebruik de spa nooit zonder filterpatroon of filterstandpijp!

ONDERHOUD VAN DE KUSSENS VAN DE SPA

Als u de spa-kussens met zorg behandelt, gaan ze jarenlang mee. De spa-kussens zijn boven het waterpeil geplaatst om ze zo veel mogelijk te beschermen tegen verbleking door chloorhoudend water en andere chemicaliën in het water van de spa. Telkens u de kuip reinigt, moet u de kussens van de spa verwijderen en reinigen zodat ze langer meegaan. Lichaamsoliën kunt u verwijderen met een oplossing van zachte zeep en water. Spoel de kussens van de spa ALTIJD zorgvuldig schoon om zeepresten te verwijderen. Behandel de kussens eventueel met **HOT SPRING Cover Shield** nadat u ze schoongemaakt hebt. Als de spa geruime tijd niet zal worden gebruikt (bijvoorbeeld wanneer u op vakantie gaat of de spa winterklaar maakt) of wanneer u het water gaat superchloreren, dient u de spa-kussens te verwijderen.

Hoe verwijdert u de kussens van de spa en hoe plaatst u ze terug?

1. Trek voorzichtig een uiteinde van het kussen omhoog om het uit te rekken tot het kussen loskomt van de plastic houder. Zodra het uiteinde los is, duwt u het kussen in de tegenovergestelde richting om het los te maken van de andere houder.
2. Richt het kussen door de pijl op de achterzijde van het kussen te zoeken en deze naar boven te richten.
3. Schuif een uiteinde van het kussen op de houder.
4. Trek met beide handen aan het andere uiteinde van het kussen om het boven de houder te heffen. Schuif dan de uitsparing van het kussen met een rekkende beweging op de houder.

ONDERHOUD VAN DE BUITENKANT

SPA-KUIP

Uw **HOT SPRING**-spa heeft een kuip van acryl. Het spa-oppervlak is optimaal bestand tegen vlekken en vuilaanslag. Met een zachte doek kunt u het meeste vuil gemakkelijk verwijderen. De meeste huishoudelijke middelen zijn schadelijk voor de kuip van uw spa (zie hieronder voor gedetailleerde informatie over reinigingsmiddelen). Spoel elk reinigingsmiddel voor de kuip altijd grondig af met schoon water.

BELANGRIJK:

1. De volgende producten zijn de ENIGE goedgekeurde reinigingsmiddelen voor de kuip van uw **HOT SPRING**-spa: gewoon water, **HOT SPRING FRESHWATER Spa Shine** of **Soft Scrub®**. Het is NIET aanbevolen om de kuip van de spa te reinigen met alcohol of huishoudelijke reinigingsmiddelen die niet in deze handleiding vermeld zijn. Gebruik NOOIT reinigingsproducten die schuurmiddelen of oplosmiddelen bevatten, omdat deze het oppervlak van de kuip kunnen beschadigen, met name: Simple Green®, Windex® of Spa Mitt. GEBRUIK NOOIT AGRESSIEVE CHEMICALIËN! Beschadiging van de kuip door het gebruik van agressieve chemicaliën wordt niet gedekt door de garantie. Spoel elk reinigingsmiddel voor de kuip altijd grondig af met schoon water.
2. IJzer en koper in het water kunnen vlekken op de kuip veroorzaken als u niet tijdig ingrijpt. Informeer bij uw **HOT SPRING**-verdelers naar een vlek- en aanslagwerend middel als het water een hoge concentratie opgeloste mineralen bevat. (Watkins raadt **FRESHWATER Stain & Scale Defense** aan.)
3. Bewaar alle reinigingsmiddelen buiten het bereik van kinderen en wees voorzichtig wanneer u ze gebruikt.

SPA-OMKASTING

HOT SPRING-spa's bevatten een spa-omkasting uit star polymeer voor de duurzaamheid. Deze omkasting geeft de spa een rijk en aantrekkelijk uitzicht.

U kunt de omkasting reinigen door ze schoon te spuiten met zeepwater en door vlekken en vuil weg te vegen.

Wrijf niet met schurend materiaal op de omkasting en gebruik geen schurende reinigingsproducten om te vermijden dat de structuur van de omkasting beschadigd zou worden.

ONDERHOUD VAN DE SPA-AFDEKKING

⚠ WAARSCHUWING: De afdekking is een handbediende beschermkap die voor zover juist geïnstalleerd en gebruikt vanaf de fabricagedatum minstens voldoet aan de geldende vereisten van de ASTM 1346-91-normen. Als u de afdekking niet of niet behoorlijk vastmaakt kan dit gevaarlijk zijn.

Open de afdekking volledig voordat u de spa gaat gebruiken.

VINYL AFDEKKING

De vinyl afdekking is een esthetisch en duurzaam schuimisolatieproduct. Om de vinyl afdekking mooi te houden raden wij u aan hem maandelijks te reinigen en te behandelen.

De vinyl afdekking reinigen en behandelen:

1. Verwijder de afdekking van de spa en plaats de afdekking voorzichtig tegen een muur of hek.
2. Spuit de afdekking schoon met een tuinslang om vuil en stof te verwijderen.
3. Gebruik een grote spons en/of een zachte borstel en een zeer milde zeepoplossing (1 theelepel afwasmiddel in 7,5 liter water) of soda (natriumbicarbonaat) en boen het oppervlak met een draaiende beweging. Spoel het vinyl schoon voordat het zeepwater opdroogt.
4. Schrob de buitenranden en zijflappen van de afdekking. Spoel schoon met water.
5. Spoel de onderkant van de afdekking schoon met water (zonder zeep) en wrijf de onderkant schoon met een droge doek.
6. Na het reinigen kunt u de afdekking behandelen met een dunne laag **HOT SPRING Cover Shield** en het vinyl opglanzen.

BELANGRIJK: U kunt boomsap verwijderen met de vloeistof van een sigarettenaansteker (gebruik geen vloeistof waarmee u houtskool aansteekt). Breng niet te veel van deze vloeistof aan en spoel ze daarna onmiddellijk af met een zadelzeepoplossing. Wrijf vervolgens de plek droog.

WAT U MOET DOEN:

- Verwijder ALTIJD sneeuw van de afdekking om te vermijden dat het schuimmateriaal scheurt.
- Maak de afdekking vast met de bevestigingsriemen als de spa niet wordt gebruikt.

WAT U NIET MOET DOEN:

- Trek niet aan de flappen of bevestigingsriemen om de afdekking te openen, te sluiten of te verwijderen.
- Loop NIET over de afdekking en ga er niet op staan of zitten.
- Plaats GEEN metalen of warmtegeleidend voorwerp op de afdekking en plaats geen plastic zeildoek of laken over de afdekking, anders kan de schuimkern smelten. Dergelijke schade wordt niet door de garantie gedekt.
- Gebruik GEEN andere hefmechanismen, chemicaliën of

reinigingsmiddelen dan deze die **WATKINS WELLNESS** of zijn erkende verdelers aanbevelen.

AFDEKKINGSHEFSYSTEEM

Vrije ruimte vereist achter de afdekking wanneer deze geopend is:

CoverCradle™ en COVERCRADLE II 61 cm (24")	UpRite™ 18 cm (7")	Lift 'n Glide™ 36 cm (14")
---	-----------------------	-------------------------------

DE VINYL AFDEKKING OPENMAKEN

BELANGRIJK: Probeer nooit de vinyl afdekking te openen of te verwijderen door aan de randen of bevestigingsriemen te trekken. De randen zouden kunnen scheuren. Dergelijke schade wordt niet door de garantie gedekt.

Controleer de gasveren en draaipunten van het opklapbare afdekkingssysteem op ijsvorming. IJsvorming kan systeemonderdelen beschadigen.

⚠ WAARSCHUWING: Wij raden af de vinyl afdekking en het opklapbare afdekkingssysteem te gebruiken wanneer de wind snelheden van meer dan 40 km/u bereikt.

BELANGRIJK: Als uw spa opgesteld is op een plaats waar de wind geregeld krachtig waait, kunt u extra bevestigingsriemen aanbrengen om de afdekking te beschermen tegen windschade.

1. Maak de bevestigingsriemen los en plaats een hand onder de rand van de afdekking, tussen de spa en de afdekking, om de vacuüafdichting van de afdekking te verbreken. Vouw de voorste helft van de afdekking over de achterste helft.
2. Als u niet achter de spa kunt staan, ga dan vlak naast de scharnierzone van de opgevouwen afdekking staan.
 - a) **Voor de COVERCRADLE opklapbare afdekkingssystemen:** Plaats één hand onder de onderste helft van de afdekking (net boven het

water) en de andere hand langs de zijkant van de afdekking, juist boven de rand. Duw (niet tillen!) voorzichtig met beide handen naar de tegenoverliggende achterhoek van de afdekking (diagonaal). De gasveren zorgen ervoor dat de afdekking zacht tot stilstand komt.

- b) **Voor het UPRITE opklapbare afdekkingssysteem:** Til de afdekking op bij het middelste scharnierpunt en laat hem voorzichtig zakken op de achterkant van de spa.
- c) **Voor het LIFT 'N GLIDE opklapbare afdekkingssysteem:** Til de afdekking aan de voorkant van de spa iets op en schuif hem naar achteren tot hij stopt. Vouw de afdekking dubbel en til hem op terwijl u hem naar de achterkant van de spa beweegt. Schuif de vergrendelpin in de zijkant van het hefsysteem om te vermijden dat de afdekking per ongeluk gesloten wordt.

BELANGRIJK: Gebruik uitsluitend een van deze drie specifieke methoden om een afdekking met een opklapbaar afdekkingssysteem te openen. Probeer de afdekking niet op een andere manier te openen. Schade veroorzaakt door het onjuist openen of sluiten van de afdekking wordt niet door de beperkte garantie gedekt.

HOE DE AFDEKKING SLUITEN

1. Ga naast de afdekking staan, plaats één hand op de bovenhoek van de afdekking en duw voorzichtig naar voor in de richting van de spa. De afdekking draait naar voor en bedekt de helft van de spa.

BELANGRIJK: Voor UPRITE of LIFT 'N GLIDE opklapbare afdekkingssystemen moet u het (de) vergrendelingsmechanisme(n) losmaken alvorens de afdekking naar voren te duwen.
2. Vouw de afdekking open door de handgreep op de bovenste (voorste) helft van de afdekking naar boven te trekken. Laat de opgevouwen helft neervallen op de spa. Door de luchtdruk van de dichtvallende afdekking kan de vinyl rand niet tussen de afdekking en de kuip geklemd raken.

ELEKTRISCHE VEREISTEN

PLAATSING

BELANGRIJK: Vul de spa met water voordat u de stroom aanzet.

Uw **HOT SPRING**-spa is met de grootste zorg ontworpen om u optimaal te beschermen tegen elektrische schokken. Als u de spa echter aansluit op een stroomkring die niet de juiste bedrading heeft, komt de veiligheid in het gedrang. Een verkeerde bedrading kan elektrocutie, brand en verwondingen veroorzaken. Het is zeer belangrijk dat u de voorschriften voor de elektrische installatie en de instructies voor uw specifiek spa-model volledig leest en strikt in acht neemt!

Alle **HOT SPRING**-spa-modellen zijn uitgerust met een POWER-lampje (het blauwe lampje met het **HOT SPRING**-logo). Dit lampje geeft niet alleen aan dat de spa stroom ontvangt, maar heeft ook een diagnosefunctie. Het gaat knipperen zodra de maximaalthermostaat van de verwarming geactiveerd wordt. Volg in dit geval de instructies onder 'Problemen oplossen' om de oorzaak op te sporen en te verhelpen. Het Power-lampje stopt met knipperen zodra het probleem opgelost is. De Power- en Ready-controlelampjes op het controlepaneel bieden ook dezelfde diagnostische functie.

HOT SPRING-spa's moeten bedraad worden in overeenstemming met alle toepasselijke plaatselijke elektrische voorschriften. Alle elektriciteitswerken moeten door een ervaren en erkende elektricien uitgevoerd worden. Gebruik voor alle stroomkringen geschikte elektriciteitsleidingen, fittingen en bedradingen.

Naargelang uw spa vereist dit product een monofasige 16 amp of 20 amp, 230 V driedraadsaansluiting (één leiding, één nuldraad en één aardleiding). Zie pagina 48 voor specifieke informatie voor uw spa. De aarddraad moet minstens dezelfde diameter hebben als de fase draden, met een minimum van 2,10 mm² (4,0 mm² voor 20 amp modellen). Mogelijk is ook een massief koperen verbinding van minstens 6 mm² vereist. Bovendien moet voor alle stroomkringen naar de spa één hoofdstroomonderbreker met minstens 3 mm tussen de contacten worden gebruikt.

Monteer de aansluitkast volgens de lokale voorschriften, maar nooit op een afstand van minder dan 1,5 meter (volg uw plaatselijke voorschriften).

INSTRUCTIES VOOR DE ELEKTRISCHE INSTALLATIE

1. Om de elektrische aansluiting tot stand te brengen, draait u eerst de schroeven uit het luik van het technisch compartiment als volgt los:
 - Zie pagina 40 voor instructies voor het verwijderen van het luik

- Schuif de 3 beugels naar links en breng de beugel naar onder (als de beugel niet schuift, draai dan de 2 schroeven die de beugel vasthouden een beetje los).
 - Doe het luik naar beneden, verwijder de connector aan de achterkant van het luik die bevestigd is aan de logo-lamp en verwijder het luik.
2. Kijk waar de schakelkast zich bevindt. Draai de schroeven aan de voorkant van de schakelkast los. Verwijder de schroeven en de afdekplaat van de schakelkast.
 3. Leid de elektrische leidingen via de toegangsoopening aan beide kanten van de spa naar voren (onderaan) en naar het technisch compartiment.
 4. Sluit de voedingskabel aan op de schakelkast en verbind de draden zoals aangegeven hieronder en op het bedradingsschema aan de binnenkant van de afdekplaat van de schakelkast. Plaats de afdekplaat van de schakelkast weer terug als u klaar bent.
 5. Om het luik van het technisch compartiment te vervangen, voert u de procedure beschreven in stap 1 uit in omgekeerde volgorde.

OPMERKING I.V.M. ONDERHOUD: Alle **HOT SPRING**-spa's zijn uitgerust met een POWER-lampje. Dit lampje geeft niet alleen aan dat de spa stroom ontvangt, maar heeft ook een diagnosefunctie. Het gaat knipperen zodra de maximaalthermostaat van de verwarming geactiveerd wordt.

BELANGRIJKE OPMERKING: Uw spa moet gevoed worden door een aardlekschakelaar - verliesstroomschakelaar (RCD) - met een activeringspercentage van minder dan 30 mA in een elektrische aansluitkast.

Aangezien elektriciteitssystemen verschillen van land tot land levert **WATKINS WELLNESS** deze schakelaar NIET als standaardonderdeel bij de spa. Het is de verantwoordelijkheid van de erkende Watkins-verdeler om de schakelaar te kiezen, te installeren en ervoor te zorgen dat hij naar behoren werkt. **WATKINS WELLNESS** raadt aan om de aardlekschakelaar aan te sluiten op het uiteinde van het netsnoer van de spa. De RCD moet door een gediplomeerde, erkende elektricien geïnstalleerd worden. De RCD moet minstens voldoen aan alle nationale en lokale elektriciteitsvoorschriften.

VERLIESSTROOMSCHAKELAAR (RCD)
16A voor **SOVEREIGN, TRIUMPH, PRODIGY, JETSETTER LX & JETSETTER** 220–240V
20A voor **GRANDEE, ENVOY, ARIA & VANGUARD** 50Hz

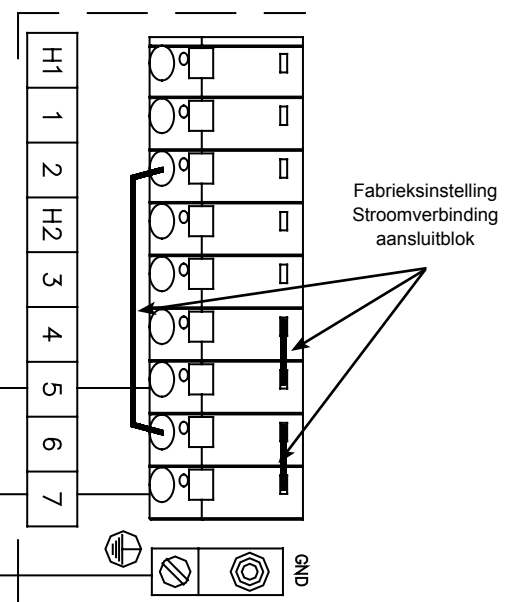
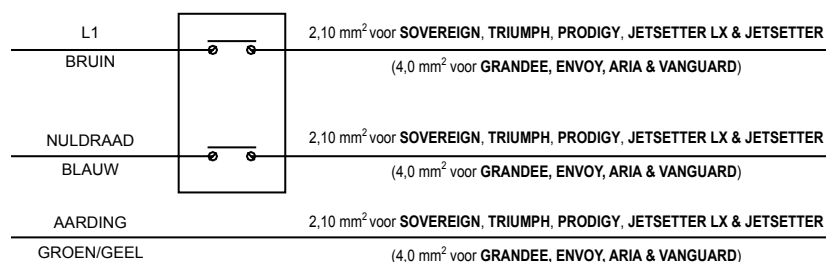

INSTALLATIE-INSTRUCTIES

VOORBEREIDING VAN DE OPSTELPLAATS

U hebt waarschijnlijk al een plaats gekozen voor uw nieuwe spa: binnen of buiten, op een terras of een plankier. Controleer in elk geval de volgende punten:

- Plaats de spa altijd op een draagkrachtige, vlakke ondergrond. Een gevulde spa kan zeer zwaar zijn. Zorg ervoor dat het gekozen oppervlak bestand is tegen het gewicht van de spa.
- Stel de spa waterpas voordat u hem vult. (Zie 'De spa waterpas stellen'.)
- Plaats het technisch compartiment, waarin alle elektrische componenten ondergebracht zijn, op een locatie waar water van het compartiment wegstroomt. Als water kan binnendringen in het technisch compartiment, kan de elektronica beschadigd worden, waardoor de stroomonderbreker van uw woning de stroomtoevoer onderbreekt.
- Zorg ervoor dat de stroomonderbrekers gemakkelijk toegankelijk zijn.
- Zorg ervoor dat het technisch compartiment vlot toegankelijk is voor periodiek onderhoud van de spa.

⚠ **WAARSCHUWING:** Door knaagdieren veroorzaakte schade aan onderdelen van het technisch compartiment of aan de binnenleidingen wordt **NIE**t gedekt door uw garantie!

PLAATSING BUITENSHUIS EN OP EEN TERRAS

Het is belangrijk dat de spa op een draagkrachtig oppervlak rust, ongeacht waar u uw nieuwe spa installeert. Structurele schade aan de spa als gevolg van een verkeerde installatie of ongeschikte ondergrond wordt niet gedekt door de beperkte garantie van de spa.

Indien u de spa buitenshuis plaatst, adviseren we een plaat van gewapend beton van minstens tien centimeter dik. De wapening in de plaat moet worden verbonden met een aarddraad (6 mm²) conform de nationale elektriciteitsvoorschriften (neem contact op met de plaatselijke inspectie-autoriteiten voor meer informatie; wellicht dient u de aarding verplicht te laten inspecteren voordat het beton voor de plaat wordt gestort).

Als u de spa op de grond plaatst, zelfs al is dat maar heel even, moet u steunblokken onder de stelpunten van de spa plaatsen (zie 'De spa waterpas stellen'). Zelfs op deze stapstenen is het niet uit te sluiten dat de spa op een of meer punten wegzakt, waardoor hij niet meer waterpas staat. Bovendien zal een spa die op gras of zand staat snel vuil worden, aangezien gebruikers zand of gras via hun voeten in de spa brengen. Plaats de spa daarom zo snel mogelijk op een draagkrachtig oppervlak.

PLAATSING OP EEN PLANKIER

Om zeker te zijn dat de plankier de spa kan dragen, moet u weten wat de maximale draagcapaciteit van de plankier is. Raadpleeg een bevoegde bouwondernemer of een bouwkundig ingenieur. In de tabel met specificaties van de spa vindt u het gewicht van de spa (leeg, gevuld en inclusief het gewicht van de gebruikers). Het gewicht per vierkante meter mag de draagkracht van de structuur niet overschrijden, anders kan ernstige structurele schade ontstaan.

OPGELET: WATKINS WELLNESS raadt aan een bouwkundig ingenieur of aannemer te raadplegen als u de spa op een verhoging wilt installeren.

PLAATSING BINNENSHUIS OF IN EEN KELDER

Als u de spa binnenshuis plaatst, dient u rekening te houden met een aantal speciale vereisten. Het oppervlak rond de spa zal nat worden. Zorg

du voor een oppervlak waarop u niet uitglijdt als het nat is. Een goede afvoer is zeer belangrijk om plassen rond de spa te vermijden. Als u een nieuw vertrek bouwt voor de spa, wordt aangeraden om in de vloer een afvoerputje te voorzien. Als u de spa binnenshuis plaatst, zal de vochtigheid uiteraard toenemen. Vocht kan in houtwerk dringen en kan droogrot, schimmelvorming of andere problemen veroorzaken. Controleer af en toe of het vocht in de lucht uw houtwerk, behang, enz. niet aantast. Zorg voor voldoende ventilatie in de ruimte waarin de spa opgesteld is om de gevolgen van een hoge luchtvochtigheid tot een minimum te beperken. Een architect kan u zeggen of de ventilatie al dan niet volstaat.

HOT SPRING-spa's hebben een ventilatieopening om te voorkomen dat het technisch compartiment oververhit raakt. Zorg ervoor dat de ventilatieopening (deze bevindt zich in de linker-of rechterbenedenhoek vooraan) door niets wordt geblokkeerd of afgesloten, ook niet door een tapijt. Uw **HOT SPRING**-verdeler kan u informatie geven over lokale voorschriften (bv. lokale bouwverordeningen en voorschriften inzake ruimtelijke ordening). Hij kan u ook een exemplaar van onze Planningsgids geven.

LET OP: Plaats de spa nooit op een vloer met vloerverwarming.

⚠ **WAARSCHUWING:** Ventileer de ruimte rond uw spa goed wanneer u deze binnenshuis of in een kleine ruimte installeert. Als de ruimte rond de spa niet voldoende geventileerd wordt, kan de concentratie aan chemicaliën voor de spa en/of bacteriële deeltjes abnormaal hoge waarden aannemen. Deze in de lucht verspreide chemicaliën voor de spa en/of bacteriële deeltjes kunnen ingeademd worden, wat kan leiden tot ademhalingsmoeilijkheden of longschade bij personen die lijden aan een verzwakt immuunsysteem of een infectie van de luchtwegen. Indien u of andere gebruikers van de spa hier last van ondervinden, moet zo snel mogelijk medische hulp ingeroepen worden.

Voorts moet de spa als volgt goed worden gereinigd en onderhouden:

- Volg alle aanwijzingen in deze gebruikershandleiding evenals de instructies op de verpakking van alle (chemische) waterbehandelingsproducten.
- Test het water regelmatig om te controleren of het gehalte aan ontsmettingsmiddelen en de pH-waarde binnen het voorgeschreven bereik liggen en of andere vereisten voor waterbehandeling vervuld zijn.
- Laat uw spa regelmatig en volgens de aanwijzingen in deze gebruikershandleiding leeglopen om hem te reinigen en vervolgens opnieuw te vullen met vers water.
- Reinig de filter(s) minstens één keer per maand.
- Controleer of het water in het hele spa-systeem naar behoren circuleert.
- Vraag gebruikers van de spa om zich eerst te wassen voordat ze zich in de spa begeven.

VOORBEREIDING VOOR HET WATERPAS STELLEN VAN DE SPA

Plaats de spa bij voorkeur op een betonnen vloer met een helling van 1,5 cm per 3,5 m zodat regenwater en overlopend spa-water weggloopt en geen plassen kan vormen onder de spa (als water geruime tijd onder de spa blijft liggen, kan het houtwerk aangetast worden).

U mag de spa ook op bakstenen, steunblokken of blokken plaatsen. Het is belangrijk om te vermelden dat zachte oppervlakken de neiging

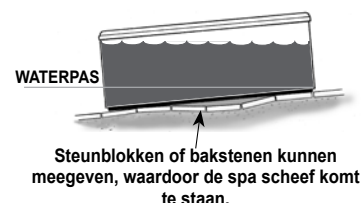
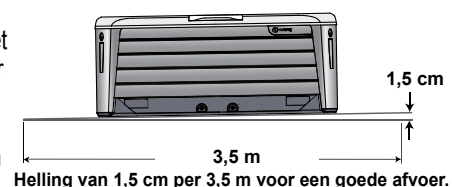

hebben om mee te geven, zelfs wanneer steunblokken worden gebruikt om het gewicht van de spa gelijkmatig te verdelen, waardoor de spa scheef komt te staan.

OPMERKING: Als u de spa op gras of aarde plaatst, zal er hoe dan ook meer vuil in de spa terechtkomen. Hierdoor kunnen de onderdelen en het oppervlak van de spa worden beschadigd. Dergelijke schade valt niet onder de garantie.

DE SPA WATERPAS STELLEN

Om ervoor te zorgen dat uw **HOT SPRING**-spa naar behoren werkt en dat het water in de binnenleidingen volledig kan worden afgetapt, moet de spa waterpas staan.

⚠ **WAARSCHUWING: WATKINS WELLNESS** raadt u aan om een bouwkundig ingenieur of een aannemer te raadplegen als u de spa op een verhoging of platform wilt plaatsen. Gebruik het draagvermogen dat u op de kaart met de technische beschrijving kunt vinden om de eisen van de structuur te bepalen.

BELANGRIJK: WATKINS WELLNESS behoudt zich het recht voor om specificaties en ontwerp te wijzigen zonder enige verplichting dienaangaande.

Goedgekeurd opvulmateriaal

- Dakspanen uit cederhout • Voor buitenwerk geschikt gelaagd hout (triplex, multiplex)
- Redwood (roodhout) • Voor buitenwerk geschikt timmerhout

De gebruikte opvulstukken moeten in dikte variëren van 0,5 cm tot 1,0 cm en moeten in rechthoekige blokjes van 5 cm x 10 cm gezaagd worden.

OPMERKING: Vanwege de grote afmeting van de GRANDEE-spa eist WATKINS WELLNESS dat de spa geïnstalleerd wordt op een laag beton van 10 cm dik of op een bouwkundig verantwoord plankier en dat het NIET op enige manier opgevuld wordt.

Instructies voor het waterpas stellen

1. Bepaal met behulp van een 2 meter lange waterpas (of een kortere waterpas en een rechte 2,5 meter lange plank van 5x10 cm) de hoogste en laagste hoek van de spa.
2. Plaats het ene uiteinde van de waterpas op de hoogste hoek en het andere uiteinde op de laagste hoek van de spa. Plaats opvulstukjes tussen de kuip en het laagste uiteinde van de waterpas tot de waterpas zelf waterpas staat. Nu weet u hoeveel opvulstukjes u onder de laagste hoek nodig hebt.
3. Laat het uiteinde van de waterpas waar de opvulstukjes zich bevinden op zijn plaats en draai het andere uiteinde van de waterpas naar een van de andere hoeken. Controleer of de spa waterpas staat. Als dit niet het geval is, plaatst u de spa waterpas volgens de hierboven beschreven methode. Draai de waterpas voorzichtig verder naar de laatste hoek, waarbij u het draaipunt op de oorspronkelijke plaats laat. Controleer nogmaals of de spa waterpas staat. De gebruikte opvulstukjes op de drie hoeken hebt u bij de volgende stappen nodig om onder de respectieve hoeken te plaatsen.
4. Zet de waterpas aan de kant. Verwijder voorzichtig de opvulstukjes, houd ze bij elkaar en onthoud welk stel opvulstukjes bij welke hoek hoort.
5. Til met meer dan één persoon de laagste kant van het bad op (de kant met de meeste opvulstukjes) en plaats een blok van 10 cm x 10 cm onder de onderkant van het bad, in het midden van de opgetilde kant.
6. Raadpleeg het diagram van de onderkant van de spa om de waterpasstelpunten voor de hoger liggende hoeken te vinden. Plaats het bij iedere hoek horende stel opvulstukken vlak onder het aangegeven waterpasstelpunt.
7. Til de spa op, verwijder het steunblok en plaats de spa op de tegenoverliggende kant van de spa.

8. Gebruik de waterpas om te controleren of de spa waterpas staat. Stel indien nodig bij.

9. Raadpleeg het schema met de bodemsteunpunten van uw spa voor de overige waterpasstelpunten. Ook deze moeten van opvulstukken worden voorzien. Schuif de hulpvulstukken voorzichtig onder de spa op de aangegeven plaatsen. Deze hulpvulstukken moeten ervoor zorgen dat de onderkant van de spa goed passend aansluit op de ondergrond. Als het nodig is de spa op te tillen om de hulpvulstukken te plaatsen, ga dan voorzichtig te werk om te vermijden dat de oorspronkelijke opvulstukken in de hoeken worden weggestoten.

De diagrammen op de volgende pagina's tonen de aanbevolen opvulpunten van de steunpunten van uw spa.

OPMERKING: Hoewel uw **HOT SPRING**-spa is ontworpen voor plaatsing buitenshuis, is het niet ongevoelig voor schade die veroorzaakt kan worden door insecten, knaagdieren of andere kleine dieren. Een scherm aan de onderkant van het luik van het technisch compartiment is ontworpen om ze minder gemakkelijk toegang te geven tot het technisch compartiment van de spa en zodat de kans dat onderdelen van de spa worden beschadigd afneemt. Houd er rekening mee dat de elektronica in het compartiment voldoende luchtstroming vereist om de onderdelen te koelen en de optimale temperatuur te behouden. Als de opening volledig afgesloten wordt of als het scherm aan de onderkant van het luik van het technisch compartiment na verloop van tijd geen lucht meer doorlaat, zal dit een nadelige invloed hebben op de werking van de spa. Schade aan de spa of aan de onderdelen van de spa als gevolg van 'natuurinvloeden', knaagdieren of insecten, wordt niet gedekt door de Beperkte Garantie van de spa.

TOEGANKELIJKHEID VOOR LEVERING

Controleer eerst de afmetingen van uw spa in de volgende tabel. De getoonde afmetingen zijn de afmetingen van de spa in verticale positie, als hij op zijn zijkant ligt.

Model	B	L	H
GRANDEE (GGNE)	97 cm	254 cm	231 cm
ENVOY (KKNE)	97 cm	236 cm	231 cm
VANGUARD (VVNE)	91 cm	221 cm	221 cm
ARIA (ARNE)	91 cm	221 cm	221 cm
SOVEREIGN (IINE)	84 cm	236 cm	203 cm
TRIUMPH (TRHNE)	84 cm	236 cm	188 cm
PRODIGY (HNE)	84 cm	213 cm	198 cm
JETSETTER LX (JTNE)	84 cm	213 cm	165 cm
JETSETTER (JJNE)	74 cm	213 cm	165 cm

Neem vervolgens contact op met uw verdeler om de extra hoogte en breedte te weten van het karretje dat de verdeler zal gebruiken om uw nieuwe spa te leveren. Gebruik de hoogte van het karretje plus afmeting 'H' om de verticale speling te bepalen die vereist is voor de spa en het karretje. Gebruik de breedte van het karretje of afmeting 'B' (de grootste van de twee) om de vereiste maximum speling in de breedte te bepalen.

OPMERKING: U zult mogelijk rekening moeten houden met bijkomende speling boven het hoofd als de spa over een hellend vlak gerold of langs een korte trap verplaatst moet worden.

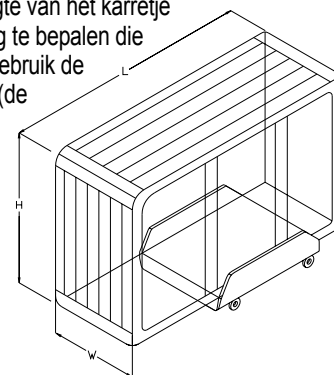

Gebruik de bovenstaande informatie om de vereisten voor toegang tot uw gewenste locatie te bepalen.

U zult mogelijk een poort, een deel van een hek of andere verplaatsbare obstakels moeten verwijderen om de spa naar zijn installatieplaats te kunnen rollen.

Als de spa van het karretje genomen moet worden om over een muur getild te worden (ofwel omdat de toegang te smal, de dakrand te laag, de hoek te scherp of de trap te steil is) zult u een kraan nodig hebben. Deze situatie komt veel voor.

De kraan heeft een op een vrachtwagen geplaatste laadboom die perfect op uw oprit past. Deze moet bediend worden door een bevoegde en verzekerde operator. De kraanoperator zal tegen betaling uw spa over muren, gebouwen of andere constructies tillen en hem zo dicht mogelijk bij de installatieplaats neerzetten. Een bezorging per kraan neemt gemiddeld 60 minuten in beslag.

OPMERKING: Als u voor de levering van uw spa een kraan nodig hebt, zult u mogelijk onmiddellijk na de bezorging deze dienst moeten betalen.

Hoe breed is de doorgang?

Controleer alle hekken

Uitstekende elektrische meters
Gasmeters
Airconditioningtoestellen

Is de doorgang hoog genoeg?
Is het pad vrij?

Controleer op lage dakranden,
overhangende takken, regenpijpen

Verwijder takken, honden-
hokken, brandhout, enz.

Kunnen we een rechte hoek
van 90° omslaan, indien nodig?
(De spa buigt niet)

Niet meer dan 6 opeen-
volgende treden zonder een
portaal

ACHTERTUIN
(TUIN)

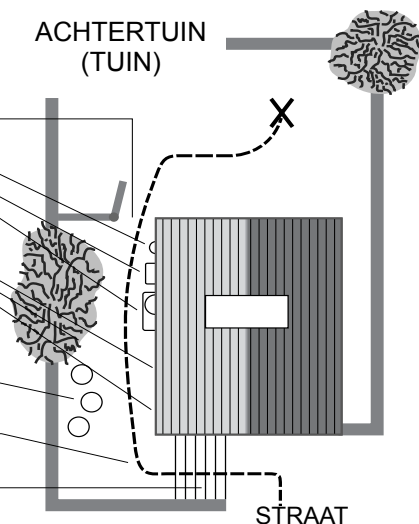

STRAAT

VOORBEREIDING VAN DE ONDERGROND

Uw **HOT SPRING**-spa is ontworpen voor allerlei soorten gewone ondergrond. Hoewel een betonplaat het beste is voor langdurig gebruik*, zijn ook andere funderingen aanvaardbaar, op voorwaarde dat voor de levering een waterpas basis gereedgemaakt wordt. De drie afbeeldingen van funderingen die rechts getoond worden, zijn voorbeelden van alternatieven voor een betonplaat voor spa's die zonder tuinhuisje of andere accessoires geïnstalleerd worden.

*OPMERKING: Een versterkt betonnen platform van minstens 10 cm dik is vereist voor de **GRANDEE**-spa's en aanbevolen voor de modellen **ENVOY**, **ARIA**, **VANGUARD**, **SOVEREIGN**, **TRIUMPH**, **PRODIGY**, **JETSETTER LX** & **JETSETTER**.

INSTALLATIE-OPMERKINGEN:

- Als u voor de ondergrond van de spa heeft gekozen voor steunblokken of bielsen, dienen deze op de aangegeven stelpunten van uw spa te worden geplaatst om het gewicht van de spa gelijkmatig te verdelen.
- Het is belangrijk om te vermelden dat zachte oppervlakken nog steeds de neiging zullen hebben om mee te geven, zelfs wanneer steunblokken worden gebruikt om het gewicht van de spa gelijkmatig te verdelen, waardoor de spa scheef komt te staan.
- Onthoud dat wanneer u de spa op een grasperk plaatst, de kans bestaat dat onoplettende gebruikers het spa-water met vuile voeten betreden.

Als u bij uw spa een verhoging of een prieel koopt, is een solide fundering verplicht. Als u ze op een oppervlak plaatst dat meer dan één niveau heeft, kunnen er problemen ontstaan met hun installatie. Als eigenaar van een huis is het uw verantwoordelijkheid om een degelijk, waterpas oppervlak voor uw spa te voorzien. Houd er rekening mee dat de meeste leveringsteams niet uitgerust zijn om locaties voor spa's vlak te maken of voor te bereiden.

OPMERKING: Om ervoor te zorgen dat de spa naar behoren werkt en het interne afvoersysteem voor een volledige afvoer zorgt, moet de spa na de installatie waterpas worden gesteld. De diagrammen op de volgende pagina's tonen de aanbevolen opvulpunten van de steunpunten van uw spa. Uw **HOT SPRING**-leveringsteam kan u helpen om deze procedure uit te voeren.

GRANDEE

Afmetingen

OPMERKING: Alle afmetingen zijn bij benadering. Meet uw spa op voordat u belangrijke beslissingen neemt over ontwerp of plaatsing.

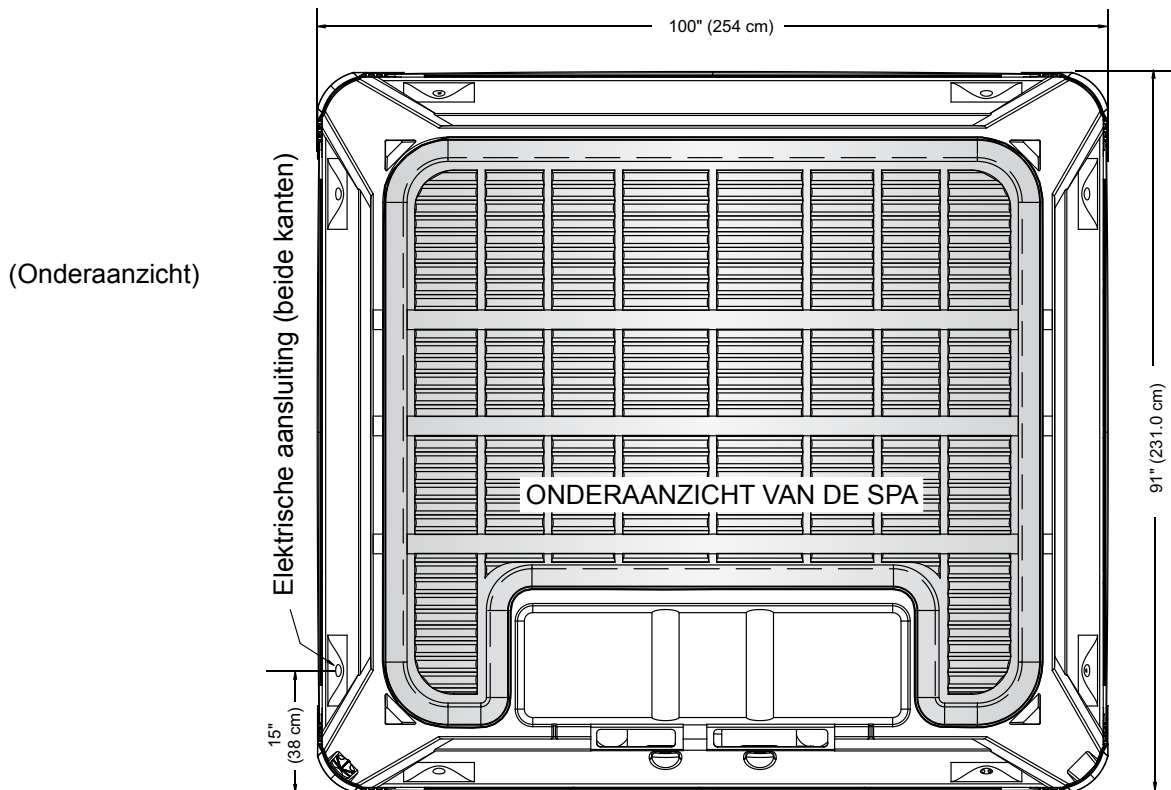
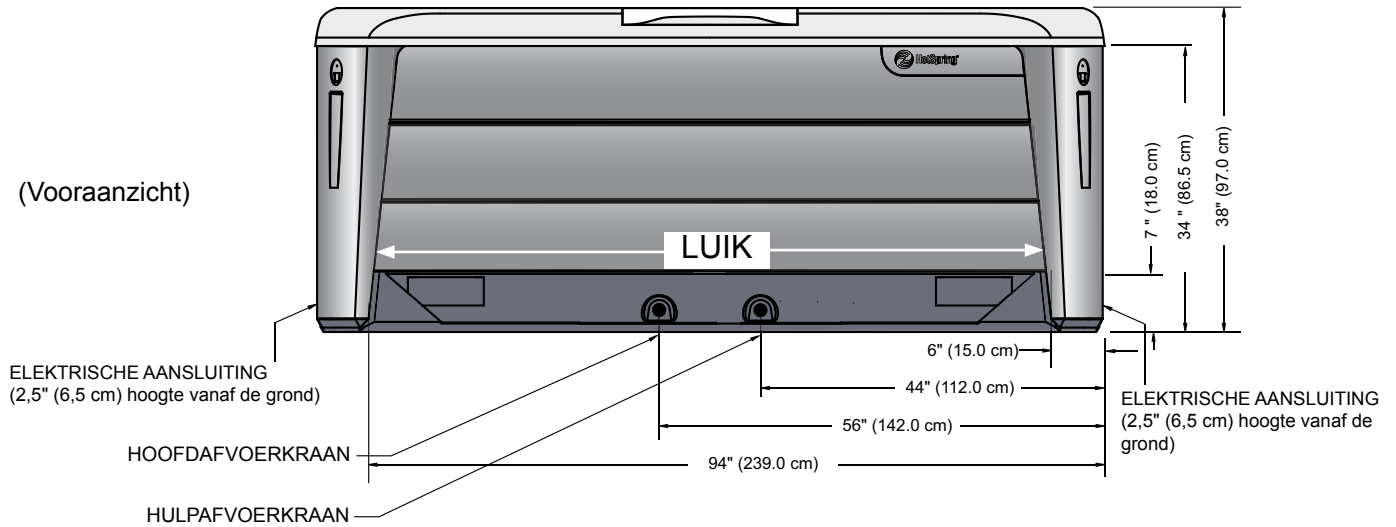

LUIKZIJDE

OPMERKING: WATKINS WELLNESS eist dat de **GRANDEE** geïnstalleerd wordt op een versterkt betonnen platform van minstens 10 cm dik of een plankier die meer dan 555 kg/m² kan dragen.

WAARSCHUWING: De **GRANDEE** mag op geen enkele manier van vulstukken voorzien worden.

ENVOY

Afmetingen

OPMERKING: Alle afmetingen zijn bij benadering. Meet uw spa op voordat u belangrijke beslissingen neemt over ontwerp of plaatsing.

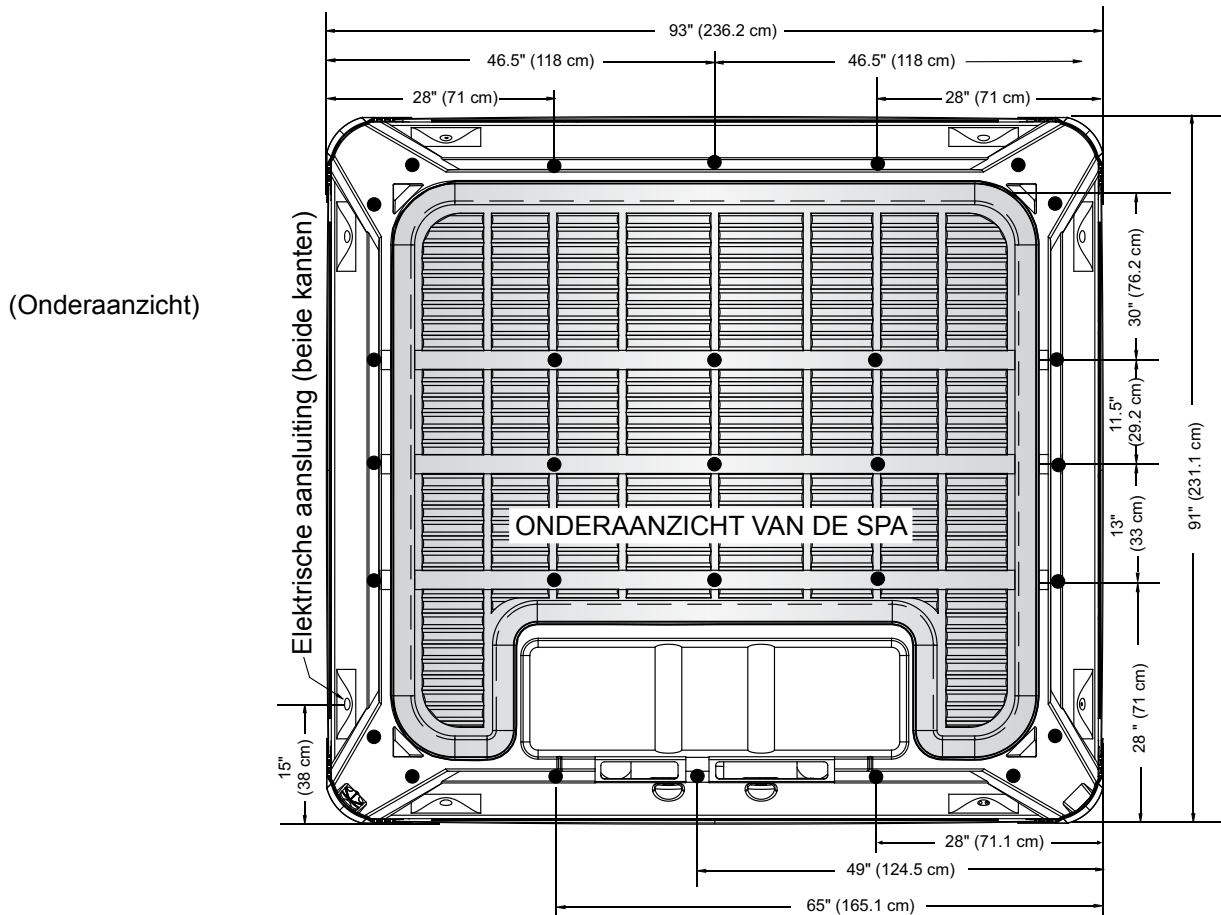
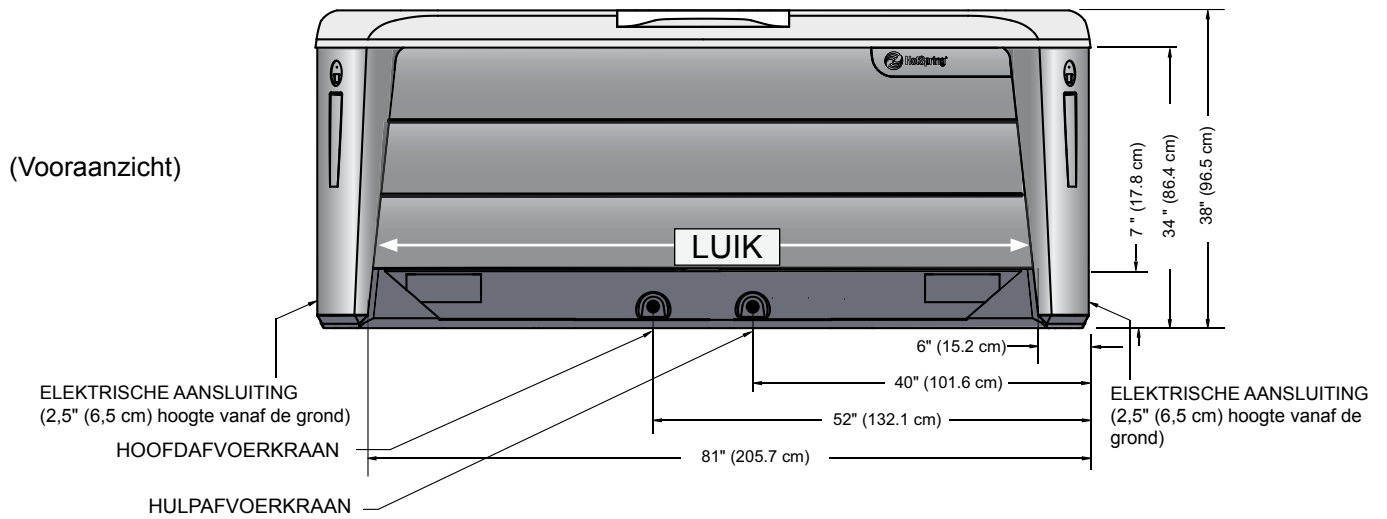

ARIA

Afmetingen

OPMERKING: Alle afmetingen zijn bij benadering. Meet uw spa op voordat u belangrijke beslissingen neemt over ontwerp of plaatsing.

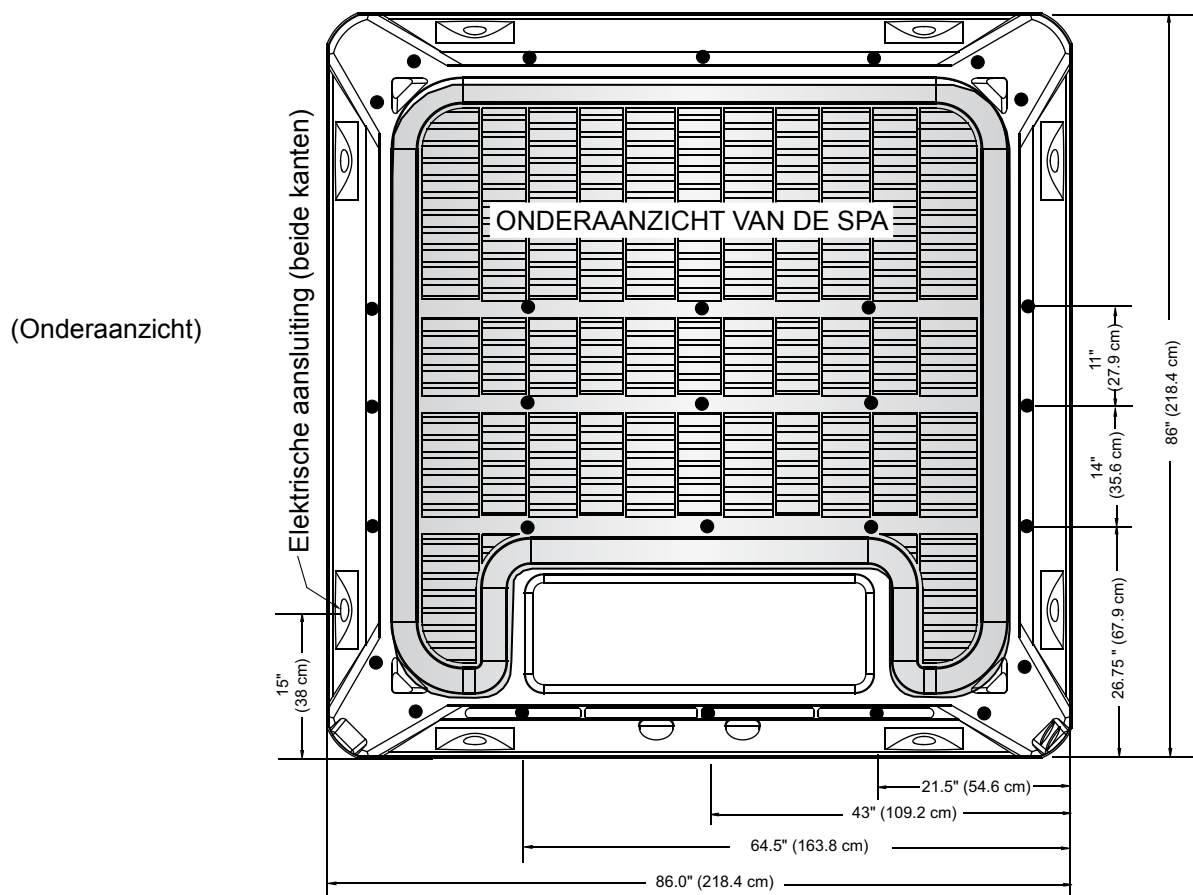
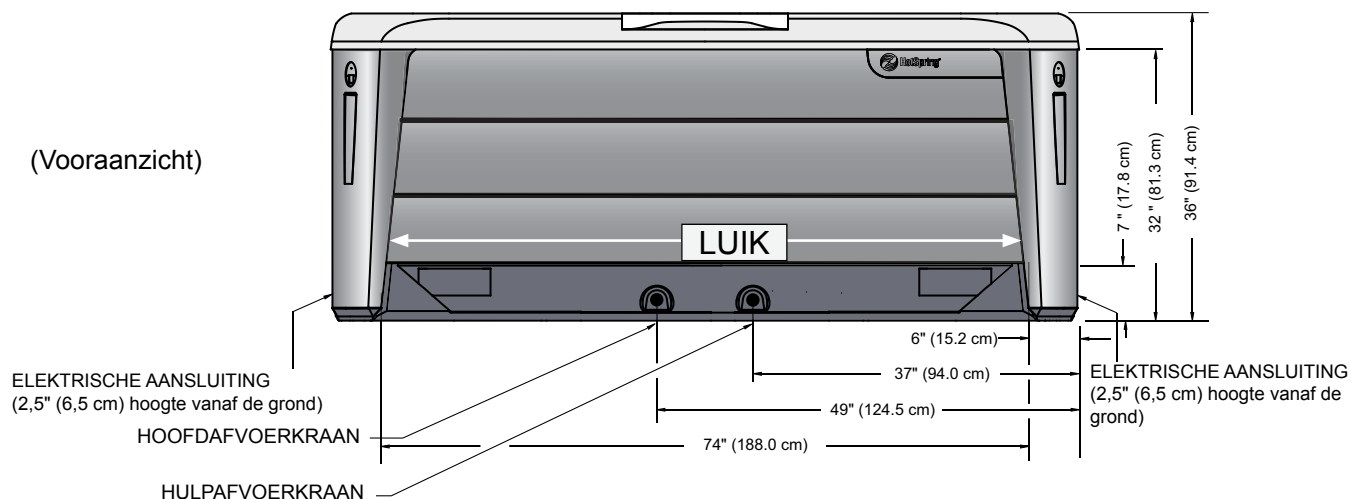

LUIKZIJDE

- **BELANGRIJK:** De ARIA heeft 29 waterpastelpunten ● (plaats opvulstukken op de geïllustreerde plaatsen)

SOVEREIGN

Afmetingen

OPMERKING: Alle afmetingen zijn bij benadering. Meet uw spa op voordat u belangrijke beslissingen neemt over ontwerp of plaatsing.

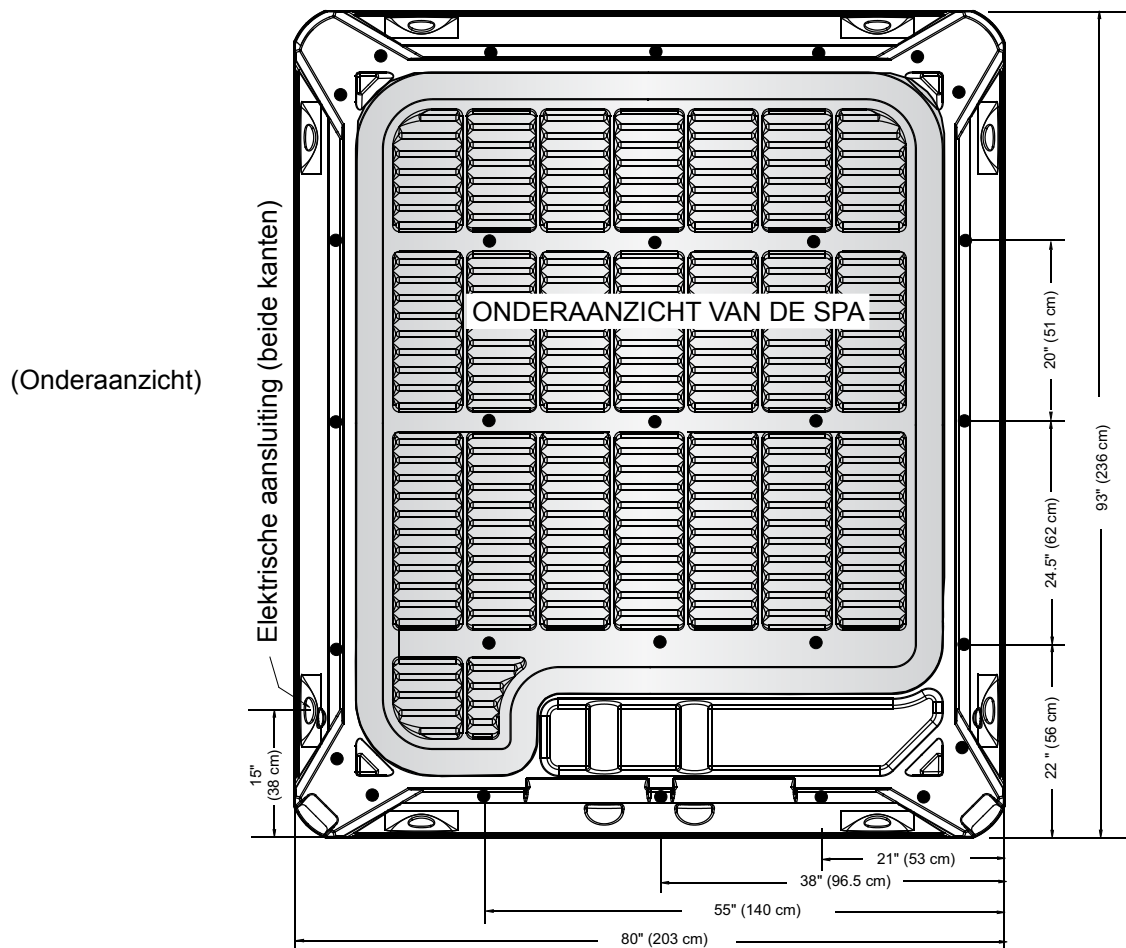
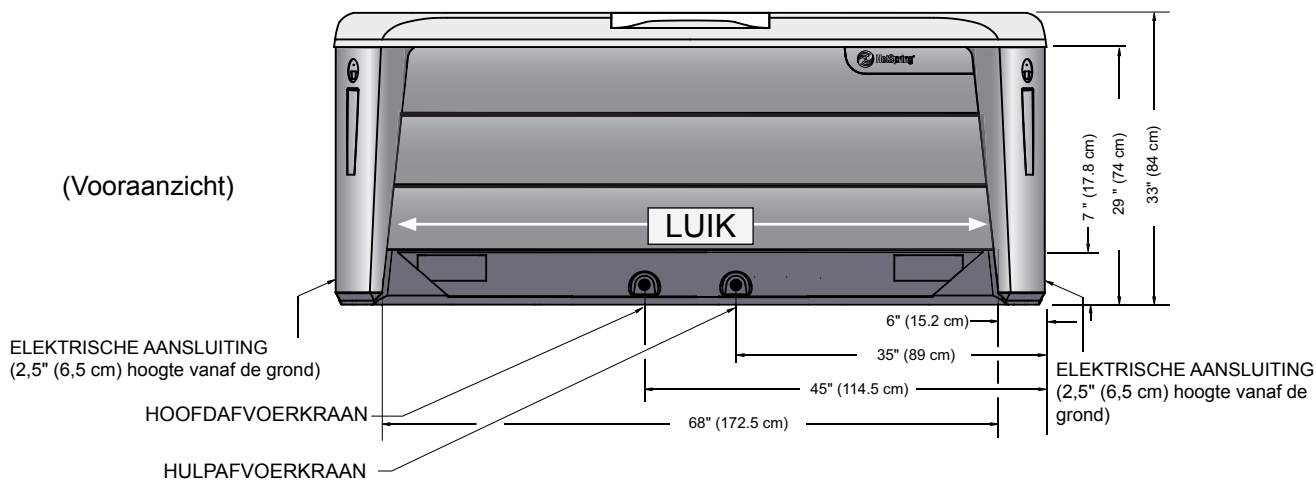

LUIKZIJDE

- **BELANGRIJK:** De **SOVEREIGN** heeft 29 waterpasstelpunten (plaats opvulstukken op de geïllustreerde locaties)

TRIUMPH

Afmetingen

OPMERKING: Alle afmetingen zijn bij benadering. Meet uw spa op voordat u belangrijke beslissingen neemt over ontwerp of plaatsing.

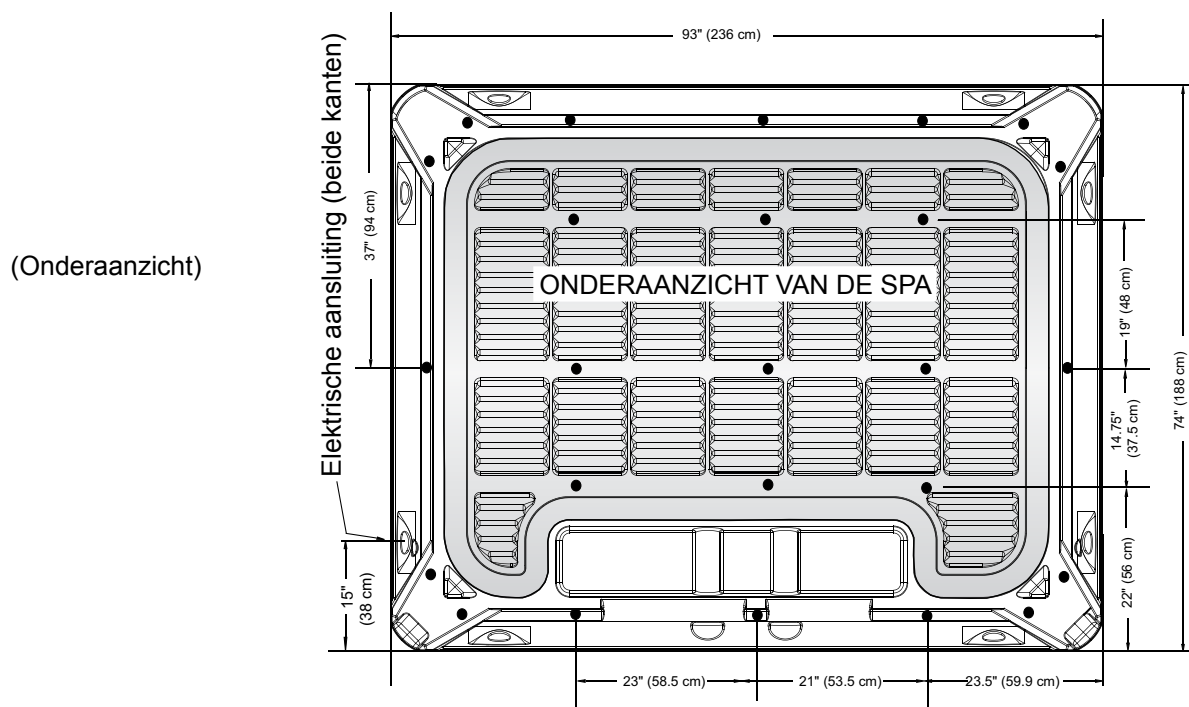
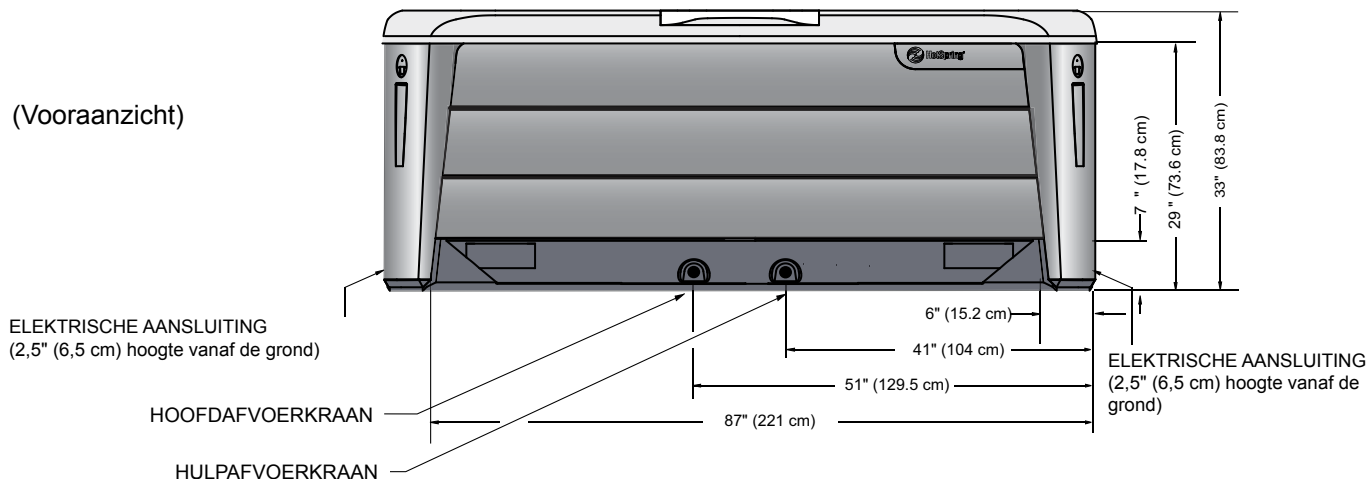

LUIKZIJDE

- **BELANGRIJK:** De TRIUMPH heeft 25 waterpastelpunten (plaats opvulstukken op de geïllustreerde locaties)

PRODIGY

Afmetingen

OPMERKING: Alle afmetingen zijn bij benadering. Meet uw spa op voordat u belangrijke beslissingen neemt over ontwerp of plaatsing.

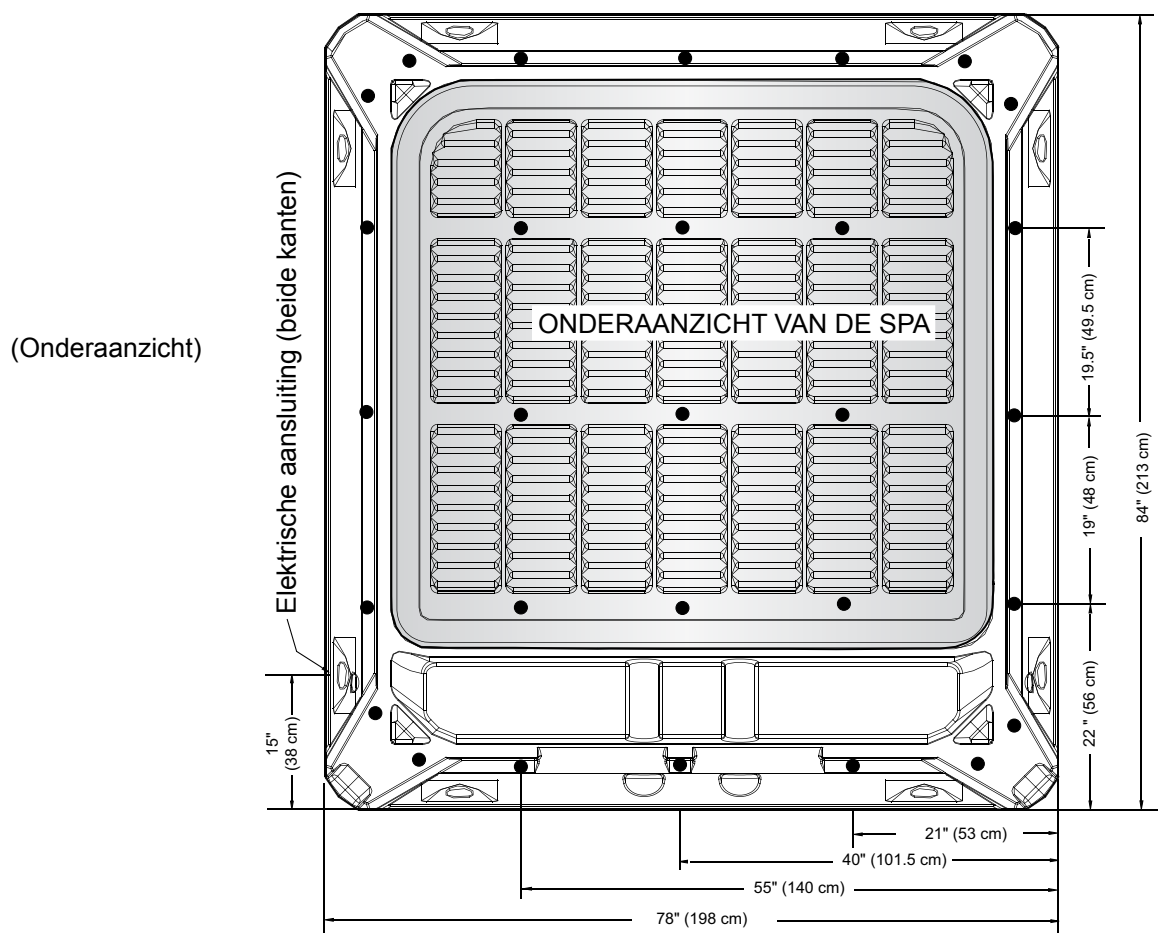
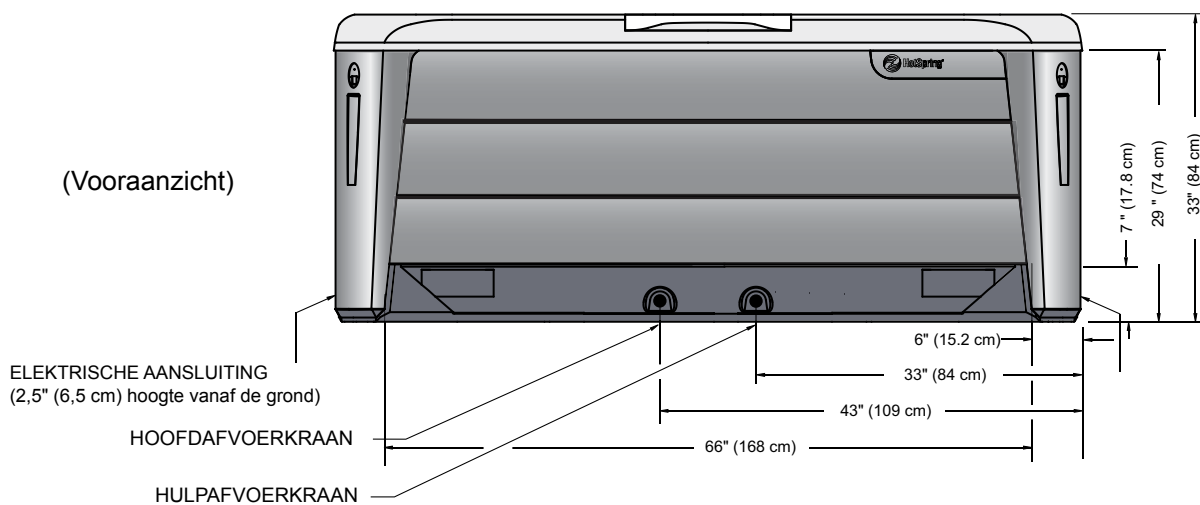

LUIKZIJDE

- **BELANGRIJK:** De **PRODIGY** heeft 29 waterpasstelpunten (plaats opvulstukken op de geïllustreerde locaties)

JETSETTER LX & JETSETTER

Afmetingen

OPMERKING: Alle afmetingen zijn bij benadering. Meet uw spa op voordat u belangrijke beslissingen neemt over ontwerp of plaatsing.

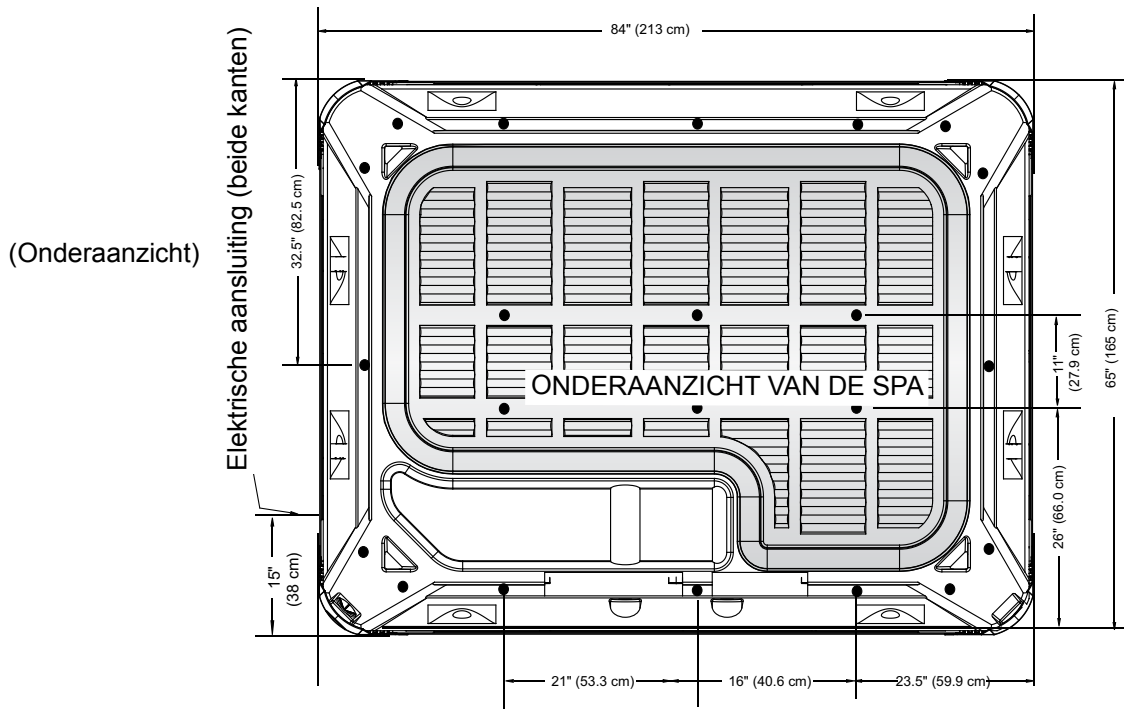
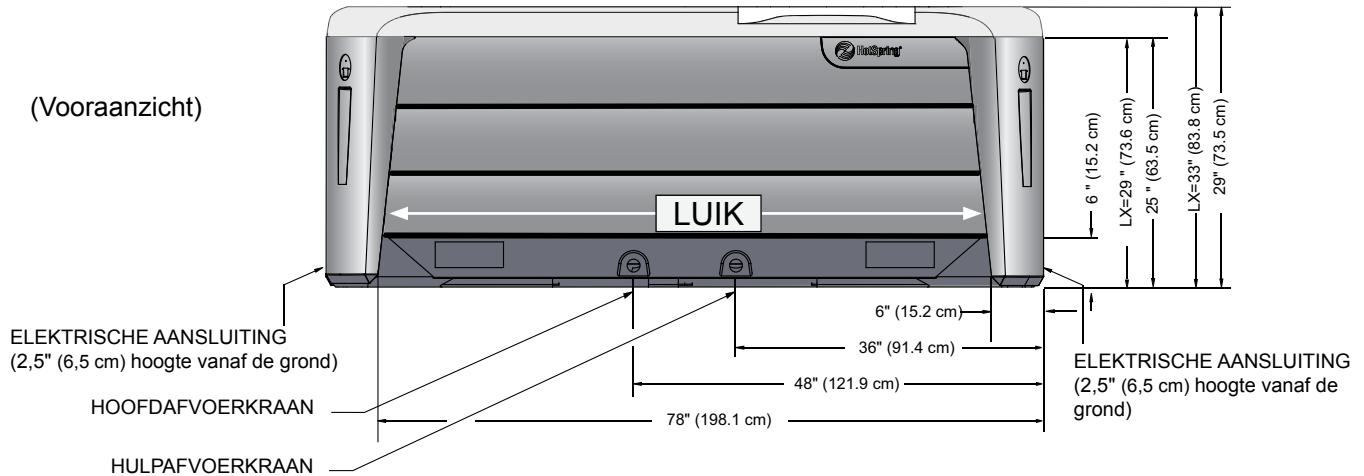

LUIKZIJDE

- **BELANGRIJK:** De **JETSETTER** heeft 22 waterpasstelpunten ● (plaats opvulstukken op de geïllustreerde plaatsen)

ONDERHOUDSINFORMATIE

ALGEMENE INFORMATIE

Uw **HOT SPRING**-spa is ontworpen voor jarenlang probleemloos gebruik. Zoals bij elk apparaat kunnen er af en toe toch problemen ontstaan die door een bevoegde technicus opgelost moeten worden. Hoewel u eenvoudige ingrepen (bv. het resetten van een verliesstroomschakelaar of stroomonderbreker, het resetten van de maximaalthermostaat) zelf kunt uitvoeren, kunnen dergelijke zaken wijzen op een ernstiger probleem. Voor deze problemen is mogelijk een ervaren technicus nodig. Raadpleeg eerst het deel 'Problemen oplossen' voordat u contact opneemt met een technicus. Bewaar uw aankoopbewijs. Mogelijk hebt u het later nog nodig.

VERLIESTROOMSCHAKELAAR EN MAXIMAALTHERMOSTAAT

Als de spa niet functioneert, moet u eerst de stroomtoevoer controleren.

Controleer de stroomonderbrekers in de aansluitkast. Als de verliesstroomschakelaar doorgeslagen is, moet u deze resetten. Als dat niet lukt, kan dit wijzen op een aardfout (kortsluiting) binnen de elektrische componenten. Laat het systeem volledig nazien door een erkende technicus.

Als u bij een controle merkt dat de stroomtoevoer niet door de verliesstroomschakelaar werd verbroken, controleert u in de zekeringkast in uw huis of de stroom onderbroken werd door de hoofdzekering van de stroomkring waarop de spa aangesloten is. Als dit het geval is, wijst dit op een overbelasting van de stroomkring of een aardfout tussen de zekeringkast en de contactdoos waarop de spa aangesloten is. Neem contact op met een erkende elektricien.

Als u bij een controle van de zekeringkast in uw huis en de aardlekschakelaars van de spa niets abnormaals vaststelt, controleert u de maximaalthermostaat. Om de maximaalthermostaat te controleren schakelt u de stroomtoevoer naar de spa gedurende 30 seconden uit. Hierdoor wordt de maximaalthermostaat automatisch gereset als hij ingeschakeld werd. Als de spa start zodra u de stroom opnieuw inschakelt, wijst dit op een verminderde waterstroom door het verwarmingssysteem. Als de thermische beveiliging geactiveerd wordt, is dit doorgaans het gevolg van een of meer van de volgende problemen: 1) verstopte filterpatro(o)n(en), 2) verstopte leiding(en), 3) een niet functionerende warmtecirculatiepomp, 4) spa laten leeglopen zonder eerst de stroomtoevoer naar de spa uit te schakelen, of 5) een luchtbel in de leidingen. Als de maximaalthermostaat ingeschakeld werd, knipt het Power-lampje op de voorkant van het controlepaneel van de spa.

Als de spa niet functioneert nadat de verliesstroomschakelaar uitgeschakeld en gereset werd of nadat de maximaalthermostaat gereset werd, roep dan de hulp in van een erkende technicus. Raadpleeg het deel 'Verwarming' als de spa werkt maar het water niet verwarmd wordt of raadpleeg de Probleemoplossingsgids voor meer onderhoudsinformatie.

NO-FAULT-VERWARMING EN GEÏNTEGREERDE DRUKSCHAKELAAR

WATKINS WELLNESS waarborgt zonder enig voorbehoud het **NO-FAULT**-verwarmingselement tegen elk defect dat vervanging zou vereisen. De looptijd van deze garantie is dezelfde als de looptijd van de bovenvermelde garantie op onderdelen. Deze garantie is onvoorwaardelijk, op voorwaarde dat het onderdeel niet goed functioneerde in het spa-systeem. Dit betekent dat elke voorwaarde die normaal de beperkte garantie zou tenietdoen, zoals schade veroorzaakt door de chemische eigenschappen van water, niet geldt voor het **NO-FAULT**-verwarmingselement.

Belangrijk: de **NO-FAULT**-verwarming wordt beschermd door zowel de maximaalthermostaat als de geïntegreerde drukschakelaar. In het vorige deel zijn de oorzaken voor het uitschakelen van de maximaalthermostaat van de verwarming beschreven.

Als het water niet wordt verwarmd, de rode en groene lampjes knipperen, maar de pomp en de verlichting werken, is het mogelijk dat de drukschakelaar geopend is. Een geopende drukschakelaar is normaliter het gevolg van een of meer van de volgende problemen:

1. Een verstopt filterpatroon
2. Verstopping in het leidingwerk van het systeem
3. U hebt de stroom niet afgesloten voordat u de spa liet leeglopen
4. Luchtbel in het leidingwerk

Als het probleem eenmaal vastgesteld en opgelost is, zal de drukschakelaar weer sluiten, waardoor de verwarming in werking treedt.

SILENT FLO -CIRCULATIEPOMP EN THERMISCHE BEVEILIGING VAN DE CIRCULATIEPOMP

De **HOT SPRING SILENT FLO 5000**-circulatiepomp is een watergekoelde, zuinige, geluidsarme pomp die uitsluitend bestemd is om het water continu te filteren. Aangezien de **SILENT FLO 5000**-pomp watergekoeld is, heeft deze pomp een thermische beveiliging om te verhinderen dat ze oververhit raakt wanneer er geen water door stroomt.

U kunt de thermische beveiliging van de circulatiepomp resetten door de stroomtoevoer naar de spa te onderbreken en de pomp te laten afkoelen.

Als de thermische beveiliging geactiveerd wordt, is dit doorgaans het gevolg van een of meer van de volgende problemen: 1) verstopte filterpatro(o)n(en), 2) verstopte leiding(en), 3) spa laten leeglopen zonder eerst de stroomtoevoer naar de spa uit te schakelen, of 4) een luchtbel in de leidingen. Zodra het probleem vastgesteld en opgelost is, kunt u de thermische beveiliging van de pomp resetten, waarna de pomp weer normaal kan functioneren.

DIVERSE ONDERHOUDSINFORMATIE

De regel- en maximaalthermostaten zijn uitgerust met elektronische sensors die met de leidingen van de spa verbonden zijn. Let erop dat de draden die de sensoren verbinden met de thermostaten in de schakelkast nooit doorgesneden of geknikt worden.

De jetpomp is uitgerust met een thermische beveiliging die bedoeld is om de pomp te beschermen tegen oververhitting. Als de pomp zichzelf uitschakelt in een oudere spa, kan dit wijzen op defecte pompmotorlagers. Als de pomp zichzelf uitschakelt in een nieuwe spa, is dit meestal het gevolg van een of meer van de volgende factoren:

- Thermische overbelasting: Hoewel ze in massa geproduceerd worden, zijn niet alle thermische beveiligingen identiek. Sommigen zijn gevoeliger dan anderen en schakelen de pomp bij lagere temperaturen uit.
- Hoge temperatuur: Alle pompen op **HOT SPRING**-spa's hebben een schoepenrad dat de warmte van de pompmotor uit het technisch compartiment afvoert en opnieuw naar het spa-water leidt. Als de ventilatie-opening geblokkeerd is door metselwerk, gras of puin, kan de jetpomp oververhit raken. Laat in dit geval de pompmotor afkoelen en maak de ventilatieopening vrij. Daarna kunt u de jetpomp opnieuw starten.
- Wrijving: Soms zitten bewegende delen van een nieuwe pomp nog vrij vast, zodat er wrijvingswarmte ontstaat. Na een normale inlooperperiode zal de pomp minder warmte produceren.

- Slechte bedrading: Als de spa via een verlengsnoer aangesloten is en/of als de bedrading van de huisinstallatie niet zwaar genoeg is, zal de pomp te weinig spanning krijgen en is het mogelijk dat ze bijgevolg meer ampère trekt en meer warmte produceert.
- Als de pomp wegens oververhitting uitgeschakeld wordt, moet u ervoor zorgen dat het technisch compartiment voldoende geventileerd wordt. Dek de ventilatie-opening aan de onderzijde niet af. Als de jetcamp op een korte gebruiksduur van de spa telkens opnieuw uitgeschakeld wordt, dient u contact op te nemen met een bevoegde technicus.

GARANTIEBEPERKINGEN

De beperkte garantie vervalt als de **HOT SPRING**-spa verkeerd geïnstalleerd is, gewijzigd wordt of verkeerd of oneigenlijk gebruikt wordt of indien de spa door iemand anders dan een erkende vertegenwoordiger van **WATKINS WELLNESS** gerepareerd wordt. Onder wijziging wordt verstaan: elke verandering aan onderdelen, leidingen of het elektrisch systeem, of de toevoeging van een niet-goedgekeurd ontsmettings- of waterzuiveringssysteem of verwarmingssysteem, die bijdraagt tot het defect van een onderdeel of een eenheid of die de veilige werking in het gedrang brengt. Met verkeerd gebruik en oneigenlijk gebruik wordt bedoeld: elke bediening of elk gebruik van de spa op een andere wijze dan beschreven in de gedrukte instructies van **WATKINS WELLNESS**, of het gebruik van de spa voor een andere toepassing dan deze waarvoor de spa ontworpen is. Met name: het gebruik van de spa voor andere dan privé-doeleinden; schade veroorzaakt door de werking* van de spa buiten de voorgeschreven spanningsvereisten (240V ±10%) of werking van de spa bij een watertemperatuur van minder dan 1,7°C of meer dan 49°C; schade veroorzaakt door spanningspieken of onderspanning; schade veroorzaakt door vuile, verstopte of verkalkte filterpatronen (zie de instructies in het deel 'Onderhoud van de spa' in deze handleiding); schade aan het oppervlak van de spa veroorzaakt door het gebruik van trichloor, BCDMH, chemische tabletten in een vlotter, zuur of andere niet door **WATKINS WELLNESS** aanbevolen spa-chemicaliën of reinigingsproducten voor het oppervlak; schade veroorzaakt door onopgeloste chemicaliën voor ontsmetting die op het spa-oppervlak (geen enkel spa-oppervlaktemateriaal kan deze vorm van misbruik aan); schade aan onderdelen (behalve de **NO-FAULT**-verwarming) of het spa-oppervlak veroorzaakt door een verkeerde pH-balans of een verkeerd chemisch wateronderhoud; en schade aan het spa-oppervlak veroorzaakt doordat de afdekking niet over de spa werd geplaatst terwijl de spa leeg was en aan direct zonlicht was blootgesteld (wat schade als gevolg van zonneverwarming kan veroorzaken). Dit alles wordt beschouwd

als verkeerd of oneigenlijk gebruik, waardoor de garantie kan vervallen.

*Werking van de spa is niet hetzelfde als 'gebruik' van de spa!

WATKINS WELLNESS raadt aan om de spa niet te gebruiken als de watertemperatuur buiten het temperatuurbereik van het controlepaneel van de spa ligt.

Het filterdeksel op de spa is niet bestand tegen zware lasten. Ga dus niet op het deksel zitten om te vermijden dat het deksel zou barsten of zelfs breken. Deze schade wordt gelijkgesteld met oneigenlijk gebruik en wordt niet door de garantie gedekt.

Natuurverschijnselen en schade veroorzaakt door dieren, knaagdieren en insecten worden beschouwd als misbruik en worden niet door deze garantie gedekt.

AFSTANDSVERKLARING

WATKINS WELLNESS is niet aansprakelijk voor gebruiksderving van de **HOT SPRING**-spa of voor andere incidentele schade, gevolgschade, bijzondere schade, indirecte schade of de kosten en schadevergoedingen die hieruit voortvloeien, inclusief maar niet beperkt tot het verwijderen van een vaste vloer of andere vaste inrichtingen of de noodzaak om een kraan te gebruiken. De geldigheidsduur van een impliciete garantie is gelijk aan de duur van de toepasselijke bovenvermelde beperkte garantie. Sommige landen staan niet toe dat de duur van een impliciete garantie beperkt wordt. In geen geval kan **WATKINS WELLNESS** of een van zijn vertegenwoordigers aansprakelijk gesteld worden voor verwondingen of materiële schade, ongeacht wat de oorzaak is.

Sommige landen staan niet toe dat incidentele schade of gevolgschade uitgesloten of beperkt wordt, wat betekent dat de bovenvermelde beperkingen mogelijk niet op u van toepassing zijn.

KLANTENDIENST

Als u vragen hebt over de installatie, de bediening of het onderhoud van uw **HOT SPRING**-spa en u in deze handleiding geen antwoord vindt, kunt u contact opnemen met uw **HOT SPRING**-verdelers.

PROBLEMEN OPLOSSEN

Als er zich een probleem voordoet met uw spa, aarzel dan niet om contact op te nemen met uw erkende **HOT SPRING**-verdelers. Op de volgende pagina vindt u enkele tips om u te helpen een diagnose te stellen en de meest voorkomende oorzaken van problemen desgewenst zelf op te lossen.

GIDS VOOR HET OPLOSSEN VAN ALGEMENE BEDIENINGSPROBLEMEN

Probleem	Mogelijke oorzaken	Oplossingen
Spa werkt niet	<ul style="list-style-type: none"> • Stroomstoring • RCD ingeschakeld • De maximaalthermostaat van de verwarming werd geactiveerd • De spa-vergrendeling is ingeschakeld 	<ul style="list-style-type: none"> • Controleer de stroomtoevoer • Reset de verliesstroomschakelaar. Neem contact op met de serviceafdeling als u de verliesstroomschakelaar niet kunt resetten. • Schakel de stroomtoevoer naar de spa minstens dertig seconden uit om de maximaalthermostaat van de verwarming te resetten. Als hij niet wil resetten, controleer dan of er filters verstopt zijn. Raadpleeg de serviceafdeling als de thermostaat opnieuw wordt geactiveerd. • Schakel de spa-vergrendeling uit
De spa verwarmt niet; de jets en de verlichting werken (Groen logo 'Ready' en blauw logo 'Power' knipperen)	<ul style="list-style-type: none"> • Geïntegreerde drukschakelaar staat open • Thermische beveiliging van de circulatiepomp werd ingeschakeld 	<ul style="list-style-type: none"> • Controleer of er filters verstopt zijn. De geïntegreerde drukschakelaar zal gereset worden wanneer het water weer door de verwarming stroomt. Neem contact op met de serviceafdeling als de drukschakelaar regelmatig wordt geactiveerd. • Controleer op verstopte filters of luchtballen in de leidingen. Schakel de stroomtoevoer naar de spa uit en laat de circulatiepomp afkoelen. Nadat de circulatiepomp afgekoeld en de stroomtoevoer hersteld is, wordt de thermische beveiliging van de pomp gereset. Raadpleeg de serviceafdeling als de thermische beveiliging van de circulatiepomp regelmatig geactiveerd wordt.
Zwakke of onregelmatige jets	<ul style="list-style-type: none"> • Het waterniveau in de spa is te laag • De filters zijn verstopt • De COMFORT CONTROL-hendel is gesloten 	<ul style="list-style-type: none"> • Voeg water toe • Maak de filters schoon • Open de COMFORT CONTROL-hendel
Verlichting werkt niet	<ul style="list-style-type: none"> • De spa-vergrendeling is ingeschakeld • De bedrading of de montage van de verlichting is onjuist 	<ul style="list-style-type: none"> • Schakel de vergrendeling van de spa uit • Vervang verlichtingsunit
MOTO-MASSAGE DX -jet werkt niet of niet naar behoren	<ul style="list-style-type: none"> • De COMFORT CONTROL-kleppen zijn gesloten • De filters zijn verstopt 	<ul style="list-style-type: none"> • Draai de COMFORT CONTROL-hendels open • Maak de filters schoon
Blauwe logolampje 'Power' knippert	<ul style="list-style-type: none"> • De maximaalthermostaat van de verwarming werd geactiveerd 	<ul style="list-style-type: none"> • Schakel de stroomtoevoer naar de spa minstens dertig seconden uit om de maximaalthermostaat van de verwarming te resetten. Als hij niet wil resetten, controleer dan of er filters verstopt zijn. Raadpleeg de serviceafdeling als de thermostaat opnieuw wordt geactiveerd.
Groene logolampje 'Ready' knippert	<ul style="list-style-type: none"> • Probleem met de temperatuursensor 	<ul style="list-style-type: none"> • Schakel de stroom gedurende minstens 30 seconden uit. Raadpleeg de serviceafdeling als het lampje blijft knipperen.
Aanraakscherm is ingeschakeld, maar werkt niet	<ul style="list-style-type: none"> • Afstandsbediening te ver weg van de spa • Communicatie tussen de afstandsbediening en het controlesysteem is verbroken 	<ul style="list-style-type: none"> • Breng de afstandsbediening dichterbij de spa • Druk op de Jets-toets op het docking station • Druk een lege zone op het aanraakscherm en houd het ingedrukt tot er een zwart scherm verschijnt. Hierdoor wordt het controlepaneel gereset.
Het aanraakscherm is zwart (uit)	<ul style="list-style-type: none"> • De stroomtoevoer naar de spa is uitgeschakeld • De batterij moet herladen worden • De batterij wordt afgesloten • De batterij herlaadt niet 	<ul style="list-style-type: none"> • Schakel de stroomtoevoer naar de spa aan • Plaats de afstandsbediening terug in het docking dienblad • Druk op het aanraakscherm en wacht 40 seconden • Neem contact op met uw erkende HOT SPRING-verdelers
De afstandsbediening reageert slechts sporadisch als hij zich binnen het bereik van 9 m bevindt	<ul style="list-style-type: none"> • Signaalstoring van een derde bron 	<ul style="list-style-type: none"> • Wijzig het kanaal op de afstandsbediening door op de Verlichtingstoets op het DOCK te drukken tot de docktoetsen knipperen om een scherm voor wijziging van het kanaal weer te geven op de afstandsbediening. Druk op UP (omhoog) of DOWN (omlaag) om het kanaal te wijzigen en vervolgens op OK om het in te stellen
Zwart scherm op het aanraakscherm geeft voortdurend de melding "Searching for spa" (Zoeken naar spa)	<ul style="list-style-type: none"> • De afstandsbediening is niet gekoppeld 	<ul style="list-style-type: none"> • Druk op de Jets-toets op het docking station tot de toetsen van het docking station knipperen, druk dan op het scherm en houd het ingedrukt tot Koppelen Ja/Nee wordt weergegeven. Druk vervolgens op Ja om te koppelen.

GIDS VOOR HET OPLOSSEN VAN PROBLEMEN MET HET WATERONDERHOUD

Probleem	Mogelijke oorzaken	Oplossingen
Troebel water	<ul style="list-style-type: none"> • Vervuilde filters • Te veel oliën/organische stoffen • Onvoldoende/onjuiste ontsmetting • Zwevende deeltjes/organische stoffen • Te vaak gebruikt of oud water 	<ul style="list-style-type: none"> • Maak de filters schoon • Geef de spa een schokbehandeling met ontsmettingsmiddel • Voeg ontsmettingsmiddel toe • Pas de pH en/of de alkaliteit aan tot het aanbevolen niveau • Schakel de jetpomp(en) in en reinig de filters • Laat uw spa leeglopen en vul hem weer bij
Abnormale geur	<ul style="list-style-type: none"> • Te veel organische stoffen in het water • Onvoldoende/onjuiste ontsmetting • Te lage pH 	<ul style="list-style-type: none"> • Geef de spa een schokbehandeling met ontsmettingsmiddel • Voeg ontsmettingsmiddel toe • Pas de pH aan tot de aanbevolen waarde
Chloorgeur	<ul style="list-style-type: none"> • Te veel chloramine in het water • Te lage pH 	<ul style="list-style-type: none"> • Geef de spa een schokbehandeling met ontsmettingsmiddel • Pas de pH aan tot de aanbevolen waarde
Muffe geur	<ul style="list-style-type: none"> • Bacterie- of algengroei 	<ul style="list-style-type: none"> • Geef de spa een schokbehandeling met ontsmettingsmiddel – Als het probleem zichtbaar is of niet verdwijnt, laat u de spa leeglopen, reinigt u de spa en vult u hem opnieuw.
Opbouw van organisch materiaal en/of vuile ring rondom de spa	<ul style="list-style-type: none"> • Olie- en vuilafzetting 	<ul style="list-style-type: none"> • Wrijf het vuil weg met een schone doek – in geval van hardnekkig vuil laat u de spa leeglopen, reinigt u de spa met een reinigingsproduct voor oppervlakken en vult u de spa opnieuw
Algengroei	<ul style="list-style-type: none"> • Te hoge pH • Te lage concentratie aan ontsmettingsmiddel 	<ul style="list-style-type: none"> • Geef de spa een schokbehandeling met ontsmettingsmiddel en pas de pH aan • Geef de spa een schokbehandeling met ontsmettingsmiddel en houd de concentratie ontsmettingsmiddel binnen het aanbevolen bereik
Oogirritatie	<ul style="list-style-type: none"> • Te lage pH • Te lage concentratie aan ontsmettingsmiddel 	<ul style="list-style-type: none"> • Pas de pH aan • Geef de spa een schokbehandeling met ontsmettingsmiddel en houd de concentratie ontsmettingsmiddel binnen het aanbevolen bereik
Huidirritatie/-uitslag	<ul style="list-style-type: none"> • Onhygiënisch water • Concentratie vrije chloor boven 3 ppm 	<ul style="list-style-type: none"> • Geef de spa een schokbehandeling met ontsmettingsmiddel en houd de concentratie ontsmettingsmiddel binnen het aanbevolen bereik • Zorg ervoor dat het chloorgehalte daalt tot onder 3 ppm voor u de spa gebruikt
Roestvlekken	<ul style="list-style-type: none"> • Totale alkaliteit en/of pH te laag • Hoge concentratie aan ijzer of koper in bronwater 	<ul style="list-style-type: none"> • Pas de totale alkaliteit en/of de pH aan • Gebruik een metaalafzettingsremmer
Kaalkaanslag	<ul style="list-style-type: none"> • Hoog calciumgehalte in het water – totale alkaliteit en pH te hoog 	<ul style="list-style-type: none"> • Pas de totale alkaliteit en pH aan – als de aanslag verwijderd moet worden laat u de spa leeglopen, schrobt u de aanslag weg, vult u de spa opnieuw en brengt u het water in evenwicht

VERWIJDEREN VAN HET LUIKPANEEL

Gebruik de volgende instructie om het voorste luikpaneel onder het docking station te verwijderen.

Voor het vervangen van het luik gaat u in omgekeerde volgorde te werk. Zorg ervoor dat het Logo zich in de rechterbovenhoek van de spa bevindt zoals afgebeeld in Stap 1.

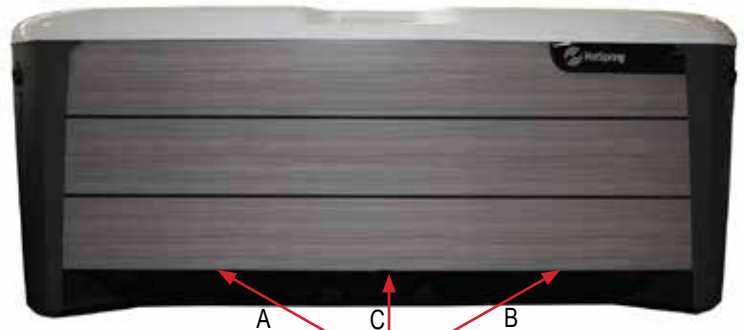

1 Zoek de 3 beugels A, B & C



2 Begin met beugel A en voer de volgende instructies uit. Herhaal dit vervolgens voor stap B en C.



3



Neem het paneel vast met de onderkant en trek het naar beneden



Plaats het paneel op de grond (ga naar Stap 4)

4

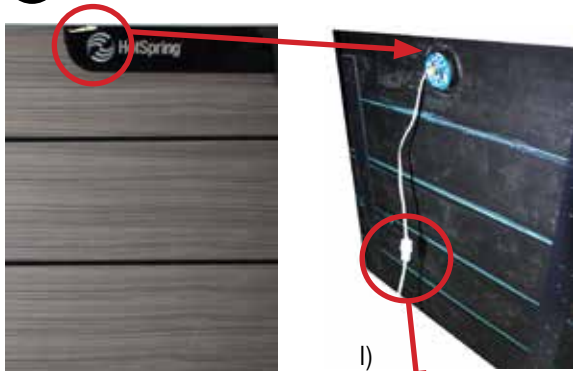

Verwijder het paneel uit de spa en plaats het op een koele, schaduwrijke plaats

Verwijder de kabel voor het logo-lampje van de achterkant van het luikpaneel

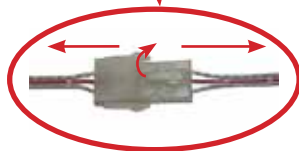

SPECIFICATIES VAN DE SPA

Spa-model	Oppervlak	Hoogte	Effectief filtergebied	Verwarming (Watt)	Waterinhoud	Leeg gewicht	Gewicht gevuld*	Draagvermogen*	Elektrische vereisten
GRANDEE (Model GGNE) geschikt voor 7 volwassenen	2,31 m x 2,54 m	97 cm	30 m ^{2**}	1500	1700 liter	425 kg	2685 kg	565 kg/m ²	230 volt, 20 amp ¹ monofasige met RCD ² gearde groep
ENVOY (Model KKNE) geschikt voor 5 volwassenen	2,31 m x 2,36 m	97 cm	30 m ^{2**}	1500	1475 liter	375 kg	2250 kg	535 kg/m ²	230 volt, 20 amp ¹ monofasige met RCD ² gearde groep
VANGUARD (Model VVNE) geschikt voor 6 volwassenen	2,21 m x 2,21 m	91 cm	30 m ^{2**}	1500	1275 liter	315 kg	2070 kg	570 kg/m ²	230 volt, 20 amp ¹ monofasige met RCD ² gearde groep
ARIA (Model ARNE) geschikt voor 5 volwassenen	2,21 m x 2,21 m	91 cm	30 m ^{2**}	1500	1225 liter	315 kg	1940 kg	535 kg/m ²	230 volt, 20 amp ¹ monofasige met RCD ² gearde groep
SOVEREIGN (Model IINE) geschikt voor 6 volwassenen	2,36m x 2,03m	84 cm	18m ²	1500	1200 liter	280kg	1960 kg	530 kg/m ²	230 volt, 16 amp ¹ Monofasige met aardlekschakelaar ² gearde groep
TRIUMPH (Model TRHNE) geschikt voor 4 volwassenen	2,36m x 1,88m	84 cm	18m ²	1500	1275 liter	265 kg	1860 kg	525 kg/m ²	230 volt, 16 amp ¹ Monofasige met aardlekschakelaar ² gearde groep
PRODIGY (Model HNE) geschikt voor 5 volwassenen	2,13m x 1,98m	84 cm	18m ²	1500	1100 liter	295 kg	1795 kg	550 kg/m ²	230 volt, 16 amp ¹ Monofasige met aardlekschakelaar ² gearde groep
JETSETTER LX (Model JTNE) geschikt voor 3 volwassenen	1,65 m x 2,13 m	84 cm	18 m ²	1500	800 liter	220 kg	1260 kg	460 kg/m ²	230 volt, 16 amp ¹ monofasige met RCD ² gearde groep
JETSETTER (Model JJNE) geschikt voor 3 volwassenen	1,65 m x 2,13 m	74 cm	18m ²	1500	750 liter	215 kg	1205 kg	440 kg/m ²	230 volt, 16 amp ¹ monofasige met RCD ² gearde groep

⚠ WAARSCHUWING: WATKINS WELLNESS raadt aan een bouwkundig ingenieur of aannemer te raadplegen als u de spa op een verhoging wilt installeren.

1. De nominale stroom in ampère (A) varieert afhankelijk van het land. Neem contact op met uw **HOT SPRING**-verdelers voor informatie die specifiek op het model van uw spa van toepassing is.
2. De RCD (verliesstroomschakelaar) wordt ook wel hoofdschakelaar of lekstroombeveiliging genoemd.

* **OPMERKING:** Het gewicht van de gebruikers is meegerekend in het 'Gewicht gevuld' en het 'Draagvermogen' van de spa (uitgaande van een gemiddeld gewicht van 80 kg per persoon).

** Effectief filteroppervlak is gebaseerd op 0,6 m² werkelijk gebied per filter (er worden vijf filters gebruikt) met tien keer effectiviteitscore.



Deze handleiding bevat informatie over de installatie, de bediening, het onderhoud en het nazicht van de volgende **HOT SPRING**-spa-modellen van 2019:

MODELLEN	DATUM VAN INWERKINGTREDING
GRANDEE (MODEL GGNE)	10/18
ENVOY (MODEL KKNE)	10/18
VANGUARD (MODEL VVNE)	10/18
ARIA (MODEL ARNE)	10/18
SOVEREIGN (MODEL IINE)	10/18
TRIUMPH (MODEL TRHNE)	10/18
PRODIGY (MODEL HNE)	10/18
JETSETTER LX (MODEL JTNE)	10/18
JETSETTER (MODEL JJNE)	10/18

©2018 Alle rechten voorbehouden. Hot Spring en Highlife zijn handelsmerken van Watkins Wellness, geregistreerd in de VS en Canada, CTM en andere landen. BaquaSpa is een handelsmerk van Arch UK Biocides Limited. Brominating Concentrate is een handelsmerk van Bio-Lab Inc.



Watkins Wellness
Feel good. Live well.™

Vista, Californië, Verenigde Staten van Amerika

