

# Quickstart Guide: SuperTalker™ FT progressive communicator

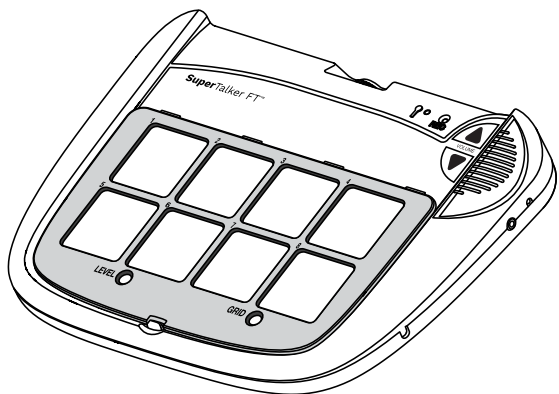

**AbleNet**<sup>®</sup>  
www.ablenetinc.com

## 1 Powering SuperTalker

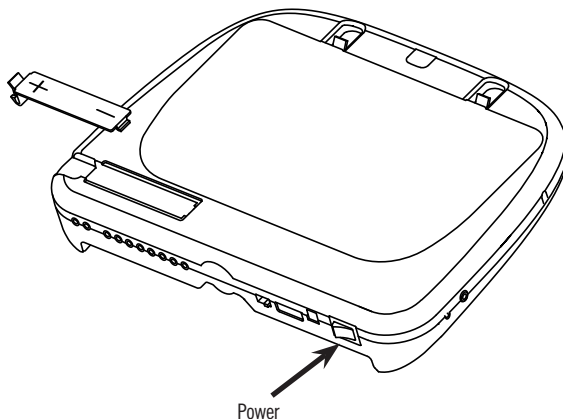

Insert four AA batteries into the device as shown. Power On/Off is located on the spine of the device.

## 2 Select Level and Grid

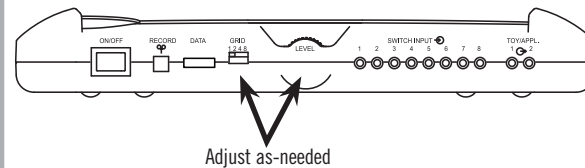

With the desired Overlay and Keyguard in place:  
Select a LEVEL (1-8) and Grid (1, 2, 4, 8) using the controls on the spine of the device.

*NOTE: Be sure to match the Grid number to the Keyguard and Overlay currently installed on the device.*

*For information on Overlays, Keyguards and Helpful Tips, see reverse.*

## 3 Enter Record Mode

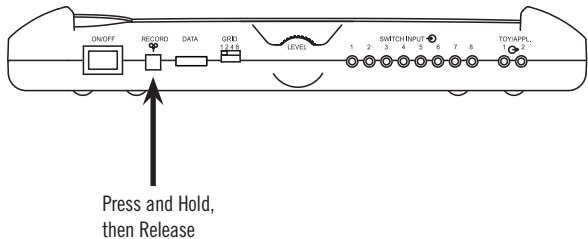

Press and Hold the RECORD button until the RECORD Light activates, then Release.

## 4 Record Messages

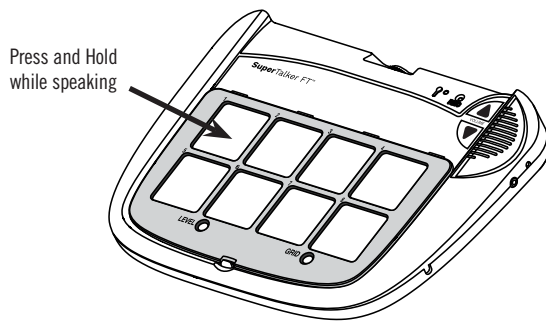

Press and Hold the desired Message location, begin speaking when you hear a beep. Release when finished.

Repeat for additional messages.

RECORD Light will flash while recording.

*NOTE: Speak close to the microphone for loud, clear sound.*

## 5 Exit Record Mode

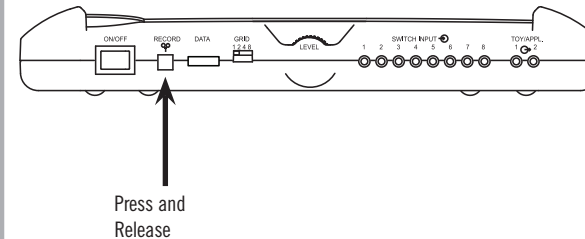

Press and Release the RECORD button to exit Record Mode.

*NOTE: This device has 16 minutes of total recording time. The RECORD Light will turn yellow when only two minutes remain.*

## Advanced Features

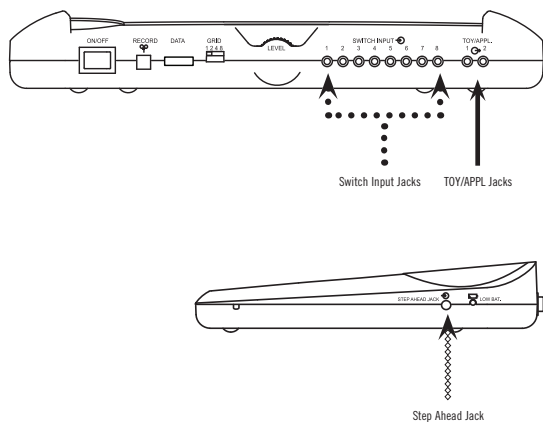

### Playing a message with an External Switch

Attach the switch of your choice with a 1/8-inch (3.5mm) to the Switch Input jacks and continue to use the device as before. (Jacks indicated with .....)

*NOTE: Switch Input jacks are mapped to message locations 1 - 8 from left to right, depending on the grid used.*

### Controlling Toys or Appliances

Plug any switch-adapted toy or appliance into the TOY/APPL jack. When the SuperTalker is activated, the attached toy or appliance will activate for the length of the recorded message. (Jacks indicated with \_\_\_\_\_)

*NOTE: TOY/APPL jacks are mapped to the first two message locations on the SuperTalker. To control an electrical appliance, a PowerLink® 4 is required.*

### Using the Step Ahead jack

Plug the switch of your choice into the Step Ahead jack to access the messages, in-order from location 1 - 8. (Jacks indicated with .....)

*NOTE: Step Ahead jack will move through the message locations based on the Grid selected.*

## Keyguards and Overlays



### About Keyguards

SuperTalker includes keyguards in 1, 2, 4, and 8-grid formats. Release the installed keyguard by pressing on the tab holding the bottom center of the keyguard. Small numbers at the top of each message location correspond to the External Switch jacks (see above).

### Keyguard Storage

The keyguard storage area on the back of SuperTalker can hold up to three keyguards at once. Plain paper overlays may be stored here as well.

## Helpful Hints

### Recording Tips

While in Record Mode, if the SuperTalker is not activated after 20 seconds, the device will exit Record Mode.

Master Clear - Press and hold the RECORD button for 10 seconds to delete all messages from SuperTalker.

You can only record one message grid per level.

### Playback Tips

If the Keyguard in-use does not match the Grid selected, SuperTalker will not play the correct message.

If you press a message location where no message has been recorded, the RECORD Light will flash yellow.

### Volume Controls

Lock or Unlock SuperTalker's Volume controls by pressing the bottom left and right message locations simultaneously.

When adjusting volume,

RECORD Light Yellow – Volume unlocked

RECORD Light Red – Volume locked or max/min

### Storing Your Device

Remove batteries before storing device.

## Product Map and Warranty

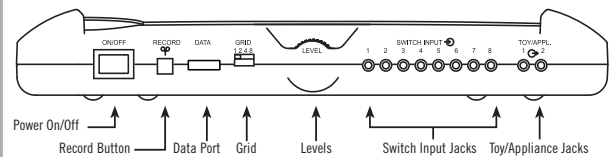
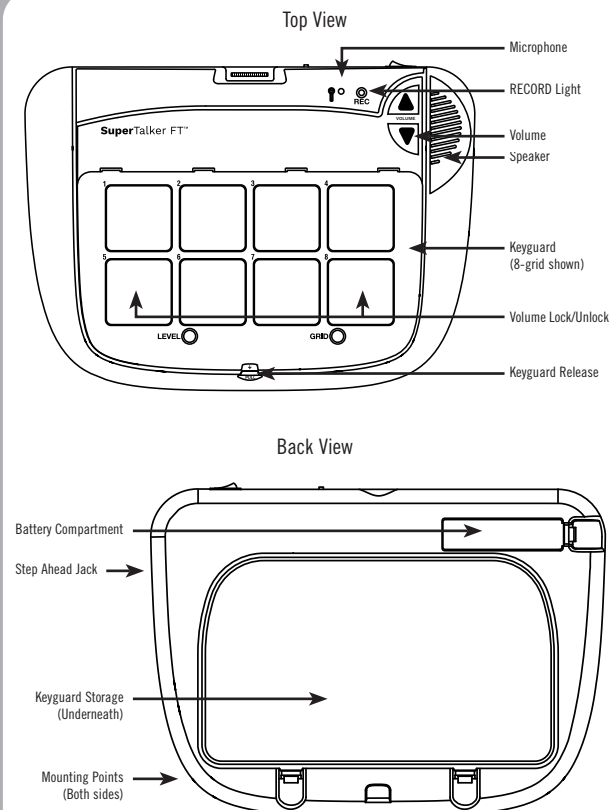

# Guide de démarrage rapide :

Appareil de communication progressif  
**SuperTalker™ FT**

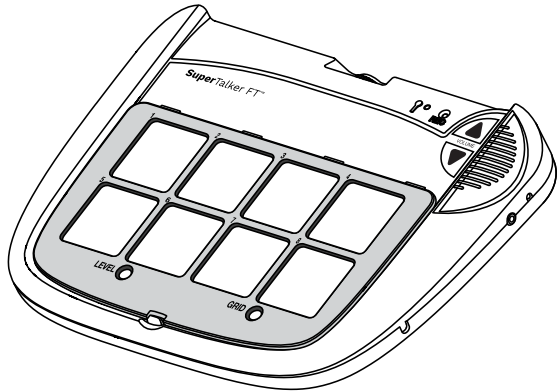

**AbleNet®**  
www.ablenetinc.com

## 1 Alimentation du SuperTalker

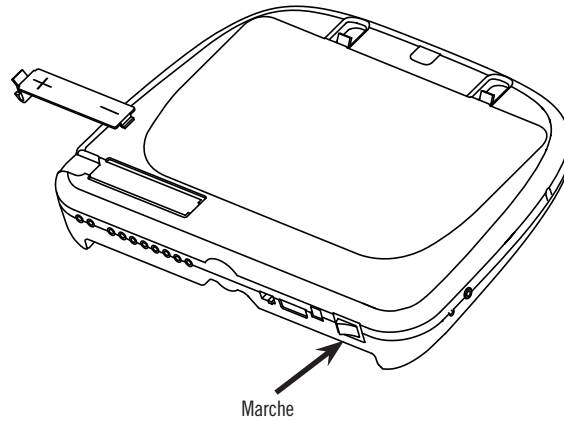

Insérez quatre piles AA dans l'appareil comme illustré. Le bouton de marche/arrêt se situe sur le côté de l'appareil.

## 2 Sélection d'un niveau et d'une grille

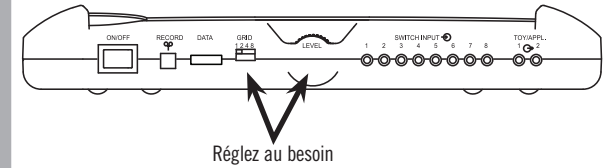

Avec le calque et le protège-clavier en place : Sélectionnez un niveau [LEVEL (1-8)] et une grille [GRID (1, 2, 4, 8)] via les commandes situées sur le côté de l'appareil.

*REMARQUE : Veillez à faire correspondre le numéro de grille au protège-clavier et au calque actuellement installés sur l'appareil.*

*Les informations sur les calques et les protège-claviers, ainsi que des conseils utiles se trouvent au verso.*

## 3 Activation du mode d'enregistrement

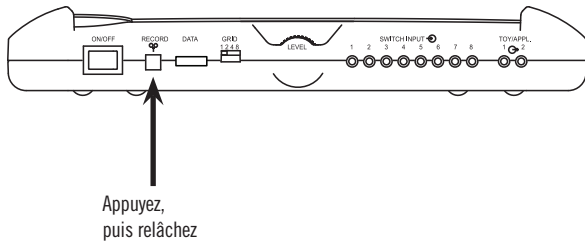

Appuyez sans relâcher sur le bouton RECORD jusqu'à ce que le voyant RECORD s'allume, puis relâchez le bouton.

## 4 Enregistrement de messages

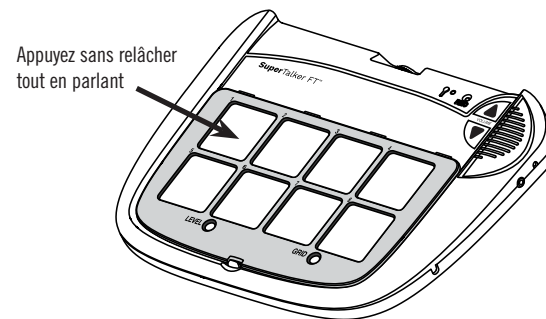

Appuyez sans relâcher à l'emplacement du message souhaité et commencez à parler dès que vous entendez un bip. Relâchez une fois l'enregistrement terminé.

Reprenez pour des messages supplémentaires.

Le voyant RECORD clignote en cours d'enregistrement.

*REMARQUE : Parlez près du microphone pour un son clair et fort.*

## 5 Désactivation du mode d'enregistrement

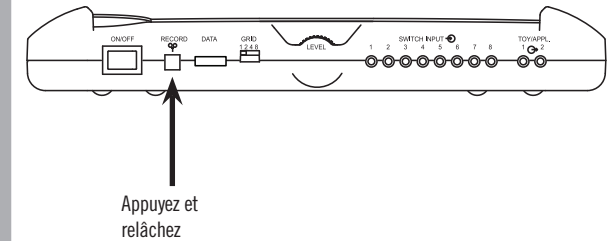

Appuyez brièvement sur le bouton RECORD pour quitter le mode d'enregistrement.

*REMARQUE : Cet appareil propose un temps total d'enregistrement de 16 minutes. Le voyant RECORD passe au jaune quand il ne reste plus que deux minutes.*

## Fonctions avancées

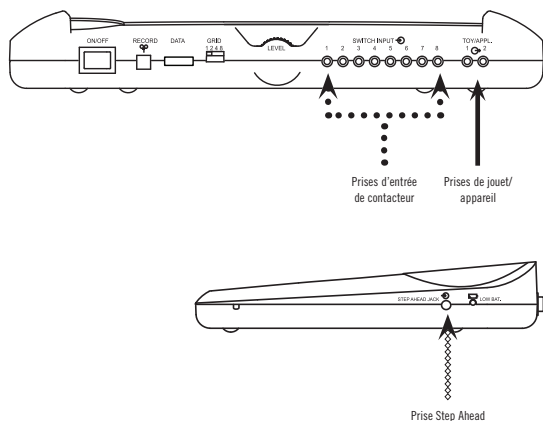

### Lecture d'un message via un contacteur externe

Branchez le contacteur de votre choix muni d'une fiche de 3,5 mm sur l'une des prises d'entrée qui lui sont réservées et continuez à utiliser l'appareil comme d'habitude. (Prises indiquées par .....)

*REMARQUE : Les prises d'entrée de contacteur correspondent aux emplacements de messages 1 à 8 de gauche à droite, selon la grille utilisée.*

### Commande de jouets ou d'appareils

Branchez tout jouet ou appareil adapté au contacteur sur la prise TOY/APPL. Lorsque le SuperTalker est activé, le jouet ou l'appareil branché s'active pendant la durée du message enregistré. (Prises indiquées par ———)

*REMARQUE : Les prises TOY/APPL correspondent aux deux premiers emplacements de messages sur le SuperTalker. Pour commander un appareil électrique, un PowerLink® 4 est requis.*

### Utilisation de la prise Step Ahead

Branchez le contacteur de votre choix sur la prise Step Ahead pour accéder aux messages, dans l'ordre, de l'emplacement 1 à 8. (Prises indiquées par <math>\diamond\diamond\diamond\diamond</math>)

*REMARQUE : La prise Step Ahead fera défiler les emplacements de messages en fonction de la grille sélectionnée.*

## Protège-claviers et calques



### À propos des protège-claviers

Le SuperTalker comprend des protège-claviers dans les formats grille à 1, 2, 4 et 8 cellules. Détachez le protège-clavier installé en appuyant sur la languette qui le fixe au centre et en bas. Les petits chiffres en haut de chaque emplacement de message correspondent aux prises de contacteur externe (voir ci-dessus).

### Espace de Stockage du protège-clavier

L'espace de stockage du protège-clavier au dos du SuperTalker peut contenir jusqu'à trois protège-claviers à la fois. Des calques en papier ordinaire peuvent également être stockés à cet endroit.

## Conseils utiles

### Astuces d'enregistrement

Si le SuperTalker n'est pas activé après 20 secondes en mode Enregistrement, ce mode est désactivé.

Effacement général – Appuyez sur le bouton RECORD pendant 10 secondes pour supprimer tous les messages du SuperTalker.

Vous ne pouvez enregistrer qu'une seule grille de messages par niveau.

### Astuces de lecture de messages

Si le protège-clavier utilisé ne correspond pas à la grille sélectionnée, le SuperTalker ne lit pas le message correct.

Si vous appuyez sur un emplacement de message où aucun message n'a été enregistré, le voyant RECORD clignote en jaune.

### Commandes de volume

Verrouillez ou déverrouillez les commandes de volume du SuperTalker en appuyant simultanément sur les emplacements de messages inférieurs droit et gauche.

Durant le réglage du volume,

Voyant RECORD jaune – Volume déverrouillé

Voyant RECORD rouge – Volume verrouillé ou max./min.

### Stockage de votre appareil

Retirez les piles avant de ranger l'appareil.

## Illustrations du produit et garantie

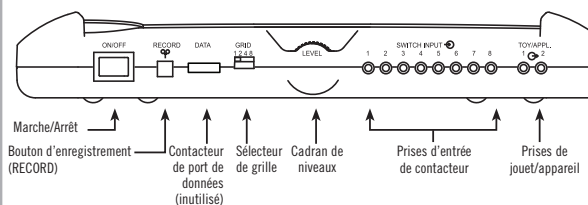
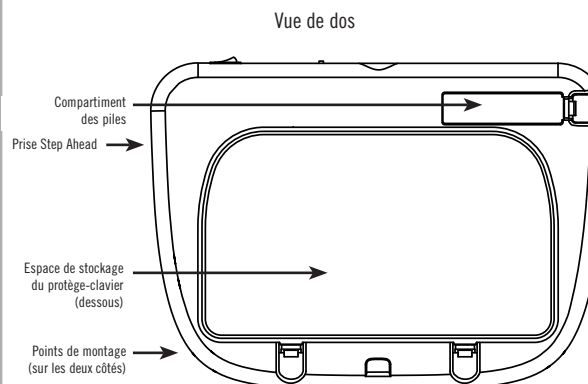
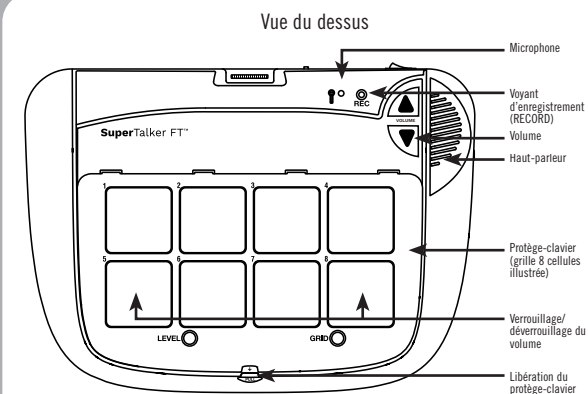

**Kurzanleitung:**  
**SuperTalker™ FT Kommunikator**

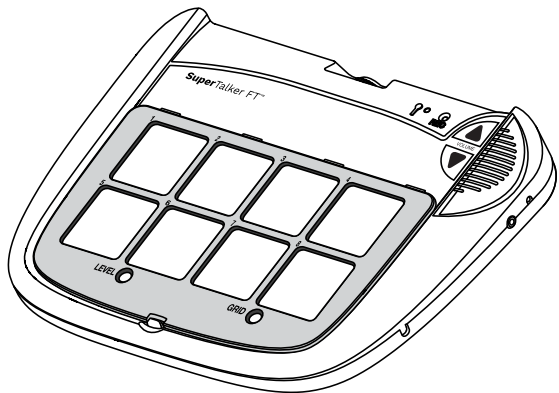

**AbleNet®**  
www.ablenetinc.com

**1 SuperTalker einschalten**

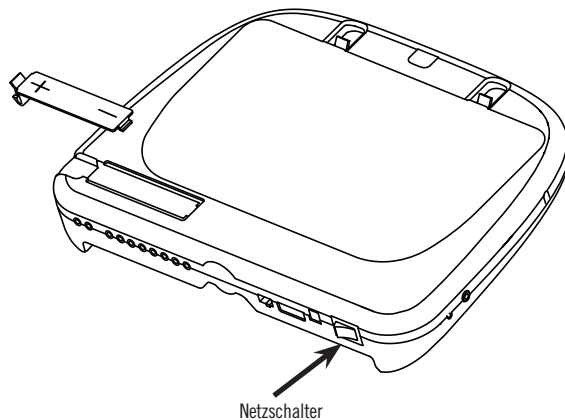

Vier AA-Batterien (Mignonzellen) in das Gerät einlegen (siehe Abbildung). Der Netzschalter befindet sich an der Rückseite des Gerätes.

**2 Ebene und Fingerführ raster auswählen**

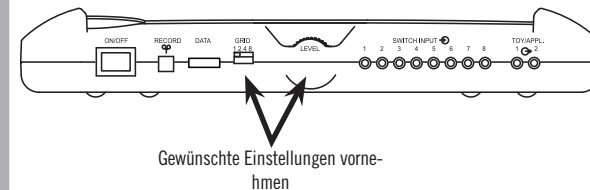

Nachdem die gewünschte Schablone und der Fingerführ raster angebracht wurden:  
Unter Verwendung der Regler an der Rückseite des Gerätes eine EBENE (LEVEL 1-8) und ein Raster (GRID 1, 2, 4, 8) wählen.

*HINWEIS: Achten Sie darauf, dass die gewählte Rasternummer mit dem am Gerät angebrachten Raster und der Schablone übereinstimmt.*

*Informationen zu den Rastern und Schablonen sowie hilfreiche Tipps sind auf der Rückseite aufgeführt.*

**3 In den Aufnahme-Modus umschalten**

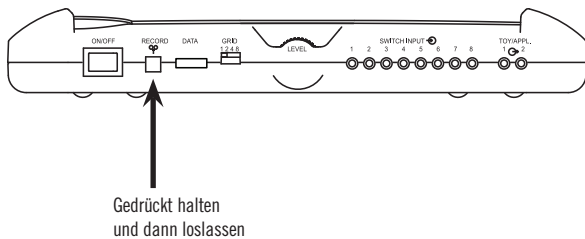

Den RECORD-Knopf gedrückt halten, bis die RECORD-Lampe leuchtet. Dann loslassen.

**4 Die Sprachmitteilungen aufzeichnen**

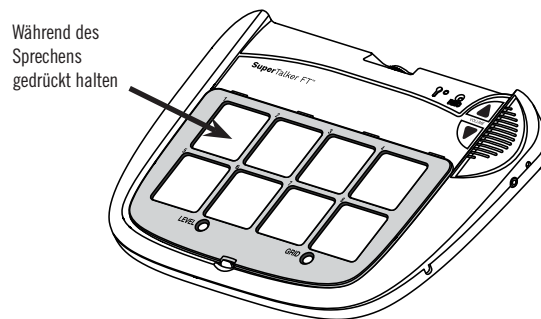

Das Feld für die gewünschte Mitteilung gedrückt halten und beim Ertonen des Tonsignals zu sprechen beginnen. Am Ende der Aufzeichnung loslassen.

Dasselbe für die Aufzeichnung weiterer Mitteilungen wiederholen.

Während der Aufnahme blinkt die RECORD-Lampe.

*HINWEIS: Gehen Sie möglichst nahe an das Mikrophon, um einen lauten, deutlichen Ton zu erzielen.*

**5 Den Aufnahme-Modus beenden**

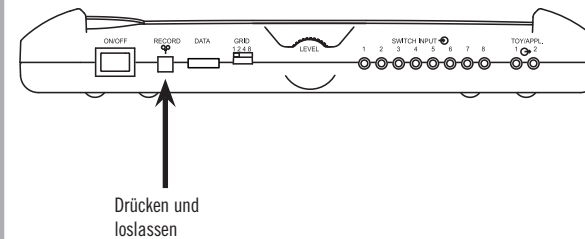

Den RECORD-Knopf drücken und loslassen, um den Aufnahme-Modus zu beenden.

*HINWEIS: Dieses Gerät verfügt über insgesamt 16 Minuten Aufnahmezeit. Wenn nur noch zwei Minuten verbleiben, leuchtet die RECORD-Lampe gelb.*

## Erweiterte Funktionen

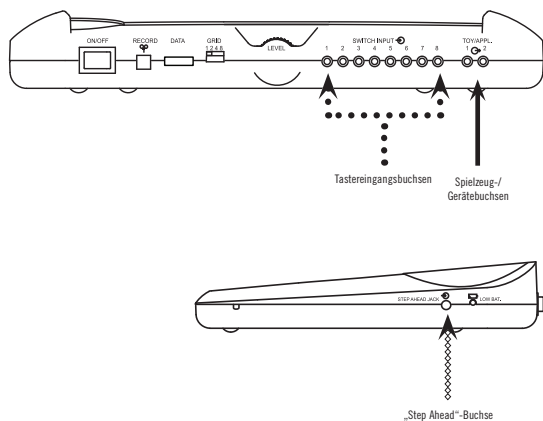

### Wiedergabe einer Sprachmitteilung über einen externen Taster

Den gewünschten Taster mit einem 1/8-Zoll-Stecker (3,5 mm) am Tastereingang einstecken und das Gerät wie vorher weiter verwenden. (Die Buchsen sind gekennzeichnet mit ●●●●●●●●)

**HINWEIS:** Die Taster-Eingangsbuchsen sind den Feldern 1 - 8 von links nach rechts zugeordnet (abhängig vom verwendeten Fingerführungs raster).

### Steuerung von Spielzeug oder anderen Geräten

Ein tasteradaptiertes Spielzeug oder Gerät in die mit TOY/APPL gekennzeichnete Buchse einstecken. Bei eingeschaltetem SuperTalker wird das angeschlossene Spielzeug oder Gerät für die Dauer der aufgezeichneten Sprachmitteilung aktiviert. (Die Buchsen sind gekennzeichnet mit →)

**HINWEIS:** TOY/APPL-Buchsen sind den ersten zwei Mitteilungsfelder am SuperTalker zugewiesen. Für die Steuerung eines Elektrogerätes muss ein PowerLink® 4-Adapter verwendet werden.

### Verwendung der „Step Ahead“-Buchse (Buchse für externen Taster)

Den gewünschten Taster in die „Step Ahead“-Buchse einstecken, um die Sprachmitteilungen der Reihe nach von Feldernummer 1 bis 8 anzusteuern (Buchsenkennzeichnung ○○○○○○○○)

**HINWEIS:** Die „Step Ahead“-Buchse ruft die Mitteilungen in der Reihenfolge ab, die dem gewählten Raster entspricht.

## Fingerführ raster und Schablonen



### Fingerführ raster

Im Lieferumfang des SuperTalker sind Fingerführ raster mit 1, 2, 4 und 8 Feldern enthalten. Die Sperrlasche unten in der Mitte des Fingerführ rasters drücken, um den installierten Raster zu entfernen. Die kleingedruckten Zahlen oben auf jeder Mitteilungstaste entsprechen der Nummerierung der Buchsen für die externen Tastereingänge (siehe oben).

### Staufach für Fingerführ raster

Im Staufach an der Rückseite des SuperTalker können maximal drei Raster aufbewahrt werden. In diesem Fach werden auch Blankoschablonen aufbewahrt.

## Hilfreiche Tipps

### Tipps für Aufnahmen

Wird der SuperTalker im Aufnahmemodus nicht innerhalb von 20 Sekunden aktiviert, beendet das Gerät den Aufnahmemodus.

Löschen aller Mitteilungen - Halten Sie den RECORD-Knopf 10 Sekunden lang gedrückt, um alle Mitteilungen aus dem Speicher des SuperTalker zu löschen.

Sie können nur ein Nachrichten raster pro Ebene aufzeichnen.

### Tipps für die Wiedergabe

Wenn der verwendete Fingerführ raster nicht mit dem am Regler gewählten Raster übereinstimmt, werden vom SuperTalker die falschen Mitteilungen wiedergegeben.

Beim Drücken einer Taste, für die keine Mitteilung aufgezeichnet wurde, blinkt die RECORD-Lampe gelb.

### Lautstärkeregler

Die Lautstärkeregler des SuperTalker können durch gleichzeitiges Drücken der unteren linken und unteren rechten Mitteilungstaste gesperrt und freigegeben werden.

Bedeutung der Anzeigelampen beim Regeln der Lautstärke:

- RECORD-Lampe gelb – Lautstärke freigegeben
- RECORD-Lampe rot – Lautstärke gesperrt oder auf Max/Min

### Speichern Ihres Geräts

Entfernen Sie die Batterien, bevor Sie das Gerät lagern.

## Produktabbildung und Garantie

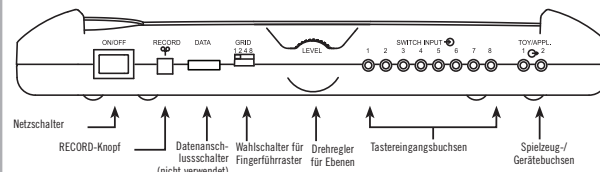
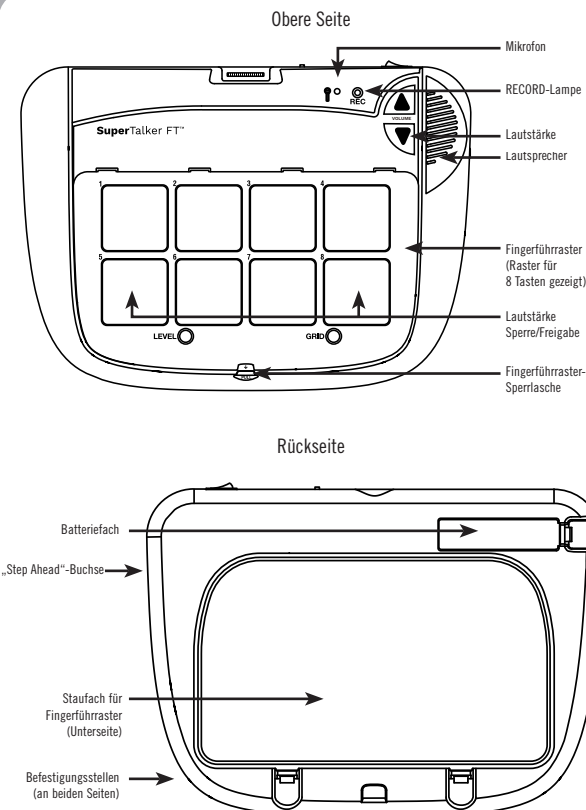



# Guía de inicio rápido: Comunicador progresivo SuperTalker™ FT

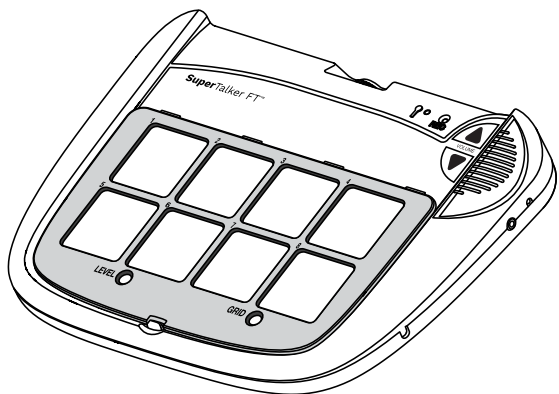

**AbleNet**<sup>®</sup>  
www.ablenetinc.com

## 1 Encendido del comunicador SuperTalker

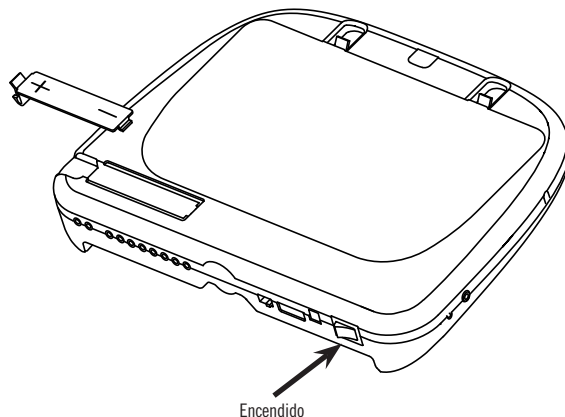

Inserte cuatro pilas AA en el dispositivo, tal y como se muestra. El botón de encendido/apagado está situado en el canto del dispositivo.

## 2 Seleccione el nivel y la red

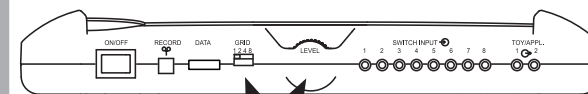

Realice los ajustes necesarios

Con el accesorio de superposición y el protector de teclado deseados y colocados en su lugar: Seleccione un NIVEL (1-8) y una Red (1, 2, 4, 8) utilizando los controles situados en el canto del dispositivo.

*NOTA: Asegúrese de que el número de la Red coincida con el accesorio de superposición y el protector de teclado actualmente instalados en el dispositivo.*

*Para obtener información sobre los accesorios de superposición, los protectores de teclado y otros consejos útiles, vea el reverso de esta guía.*

## 3 Ingrese en la modalidad de grabación

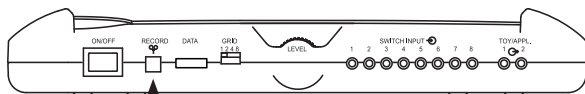

Mantenga presionado,  
y a continuación suéltelo

Mantenga presionado el botón de grabación "RECORD" hasta que se encienda la luz de grabación, y a continuación suéltelo.

## 4 Grabe mensajes

Mantenga presionado  
mientras habla

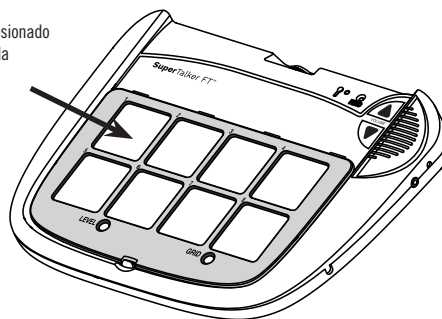

Mantenga presionada la localización deseada para el mensaje y comience a hablar cuando oiga un pitido. Suéltela cuando haya terminado.

Repita el procedimiento para grabar mensajes adicionales.

La luz de grabación "RECORD" se iluminará de forma intermitente mientras esté grabando.

*NOTA: Hable cerca del micrófono para obtener un sonido alto y claro.*

## 5 Salga de la modalidad de grabación

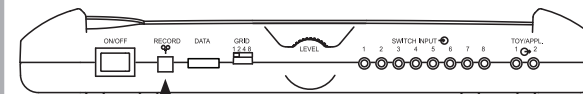

Presione y suelte

Presione y suelte el botón de grabación "RECORD" para salir de la modalidad de grabación.

*NOTA: Este dispositivo dispone de 16 minutos de tiempo total de grabación. La luz de grabación "RECORD" cambiará al color amarillo cuando sólo queden dos minutos.*

## Características avanzadas

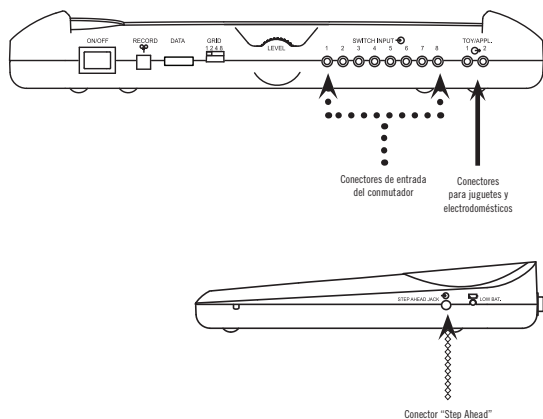

### Reproducción de un mensaje con un conmutador externo

Acople el conmutador que desee con un conector de 3,5 mm (1/8") a los conectores de entrada del conmutador y continúe usándolo tal y como lo hacía antes. (Los conectores se indican con la línea de puntos .....)

*NOTA: Los conectores de entrada del conmutador se corresponden con las localizaciones de mensajes 1 - 8, de izquierda a derecha, dependiendo de la red utilizada.*

### Control de juguetes y electrodomésticos

Conecte cualquier juguete o electrodoméstico adaptado a un conmutador, al conector TOY/APPL. Cuando el comunicador SuperTalker esté activado, el juguete o electrodoméstico acoplado a él se activará durante el tiempo que dure el mensaje grabado. (Los conectores se indican con la línea continua ———)

*NOTA: Los conectores para juguetes y electrodomésticos (TOY/APPL) se corresponden con las dos primeras localizaciones de mensajes en el comunicador SuperTalker. Para controlar un electrodoméstico se necesita una unidad PowerLink® 4.*

### Uso del conector "Step Ahead"

Acople el conmutador que desee al conector "Step Ahead" para acceder a los mensajes, de forma consecutiva y desde la localización 1 a la 8. (Los conectores se indican con .....)

*NOTA: El conector Step Ahead se desplazará a través de las localizaciones de mensajes, según la red seleccionada.*

## Protectores de teclado y accesorios de superposición



### Información sobre los protectores de teclado

El comunicador SuperTalker incluye protectores de teclado en formatos de 1, 2, 4, y 8 redes. Suelte el protector de teclado instalado presionando la perilla que sujeta su parte central inferior. Los pequeños números en la parte superior de cada localización de mensaje corresponden a los conectores de los conmutadores externos (véase la información anterior).

### Almacenamiento del protector de teclado

El área de almacenamiento del protector de teclado en la parte posterior del comunicador SuperTalker tiene cabida para 3 protectores de teclado. En esta área también se pueden guardar los accesorios de superposición de papel.

## Consejos útiles

### Recomendaciones de grabación

Mientras esté en la modalidad de grabación, si el comunicador SuperTalker no se activa después de 20 segundos, el dispositivo saldrá de la modalidad de grabación.

**Borrado general** - Mantenga presionado el botón de grabación "RECORD" durante 10 segundos para borrar todos los mensajes del comunicador SuperTalker.

Solo puede grabar una cuadrícula de mensaje por nivel.

### Recomendaciones de reproducción

Si el protector de teclado en uso no se corresponde con la red seleccionada, el comunicador SuperTalker no reproducirá el mensaje correcto.

Si presiona una localización de mensaje en la que no se ha grabado ningún mensaje, la luz de grabación RECORD se encenderá de forma intermitente con un color amarillo.

### Controles de volumen

Bloquee o desbloquee de los controles de volumen del comunicador SuperTalker presionando simultáneamente las localizaciones de mensajes derecha e izquierda.

Al ajustar el volumen,

Luz de grabación "RECORD" amarilla – Volumen desbloqueado

Luz de grabación "RECORD" roja – Volumen bloqueado o máx/mín

### Almacenar su dispositivo

Retire las baterías antes de guardar el dispositivo.

## Plano del producto y garantía

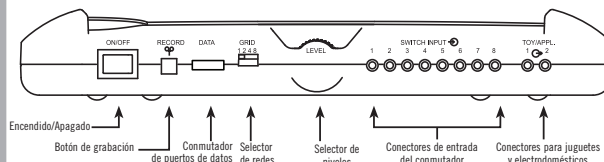
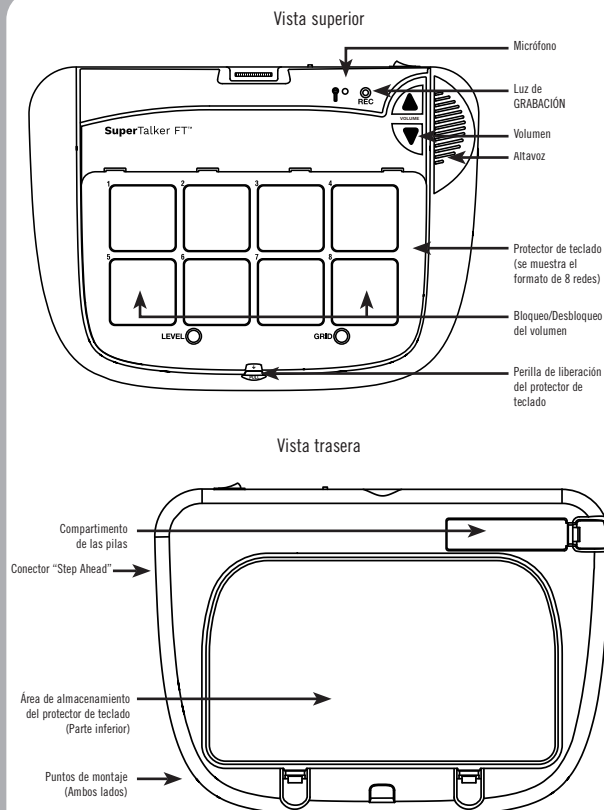



## Warranty & Contact Information

AbleNet manufactured products include a two-year limited warranty. This warranty is against defects in materials and manufacturing for two-years from the date of purchase. Warranty in full text, along with return/repair information is available at [www.ablenetinc.com](http://www.ablenetinc.com).

AbleNet, Inc. 2625 Patton Road, Roseville, MN 55113  
(800) 322-0956 / [www.ablenetinc.com](http://www.ablenetinc.com)

## Garantía e información de contacto

Los productos fabricados por AbleNet tienen una garantía limitada de dos años. Esta garantía cubre defectos de materiales y fabricación durante dos años a partir de la fecha de compra. El texto completo de la garantía, junto con la información de devolución o reparación, está disponible en [www.ablenetinc.com](http://www.ablenetinc.com).

AbleNet, Inc. 2625 Patton Road, Roseville, MN 55113  
(800) 322-0956 / [www.ablenetinc.com](http://www.ablenetinc.com)

## Garantie et contact

Les produits AbleNet sont assortis d'une garantie limitée de deux ans. Cette garantie protège contre les défauts de matériel et les vices de fabrication pendant deux ans à partir de la date d'achat. La garantie en version texte complète et toutes les informations sur les réparations et les retours sont disponibles sur [www.ablenetinc.com](http://www.ablenetinc.com).

AbleNet, Inc. 2625 Patton Road, Roseville, MN 55113  
(800) 322-0956 / [www.ablenetinc.com](http://www.ablenetinc.com)

## Garantia e informações de contato

Os produtos fabricados pela AbleNet contam com uma garantia limitada de dois anos. Esta garantia é contra defeitos de materiais e da fabricação por um período de dois anos a partir da data da compra. O texto completo sobre a garantia, juntamente com informações sobre devolução / reparo estão disponíveis no site [www.ablenetinc.com](http://www.ablenetinc.com).

AbleNet, Inc. 2625 Patton Road, Roseville, MN 55113  
(800) 322-0956 / [www.ablenetinc.com](http://www.ablenetinc.com)

## Hinweise zur Garantie und

## Kontaktinformationen

Für alle von AbleNet hergestellten Produkte gilt eine zweijährige Garantie. Diese Garantie beschränkt sich auf Material- und Verarbeitungsfehler und gilt für zwei Jahre ab Kaufdatum. Den vollständigen Garantietext können Sie zusammen mit Informationen zu Rückgabe und Reparatur auf [www.ablenetinc.com](http://www.ablenetinc.com) einsehen.

AbleNet, Inc. 2625 Patton Road, Roseville, MN 55113  
(800) 322-0956 / [www.ablenetinc.com](http://www.ablenetinc.com)

## 保証&連絡先情報

AbleNet 製品には 2 年間の限定保証が付いています。本保証は製品の欠陥および故障に対して、購入日から 2 年間保証いたします。保証の全文および返品/修理情報は、[www.ablenetinc.com](http://www.ablenetinc.com) からご覧いただけます。

AbleNet, Inc. 2625 Patton Road, Roseville, MN 55113  
+1 (800) 322-0956 / [www.ablenetinc.com](http://www.ablenetinc.com)

## For private households:

Information on Disposal of Users of WEEE

This symbol  on the product and/or accompanying documents means that

used electrical and electronic equipment (WEEE) should not be mixed with general household waste. For proper treatment, recovery and recycling, please take this product. to designated collection points where it will be accepted free of charge. Alternatively, in some countries, you may be able to return your products to your local retailer upon purchase of an equivalent new product.

Disposing of this product correctly will help save valuable resources and prevent any potential negative effects on human health and the environment, which could otherwise arise from inappropriate waste handling. Please contact your local authority for further details of your nearest designated collection point. Penalties may be applicable for incorrect disposal of this waste, in accordance with your national legislation.

## For professional users in the European Union:

If you wish to discard electrical and electronic equipment(EEE), please contact your dealer or supplier for further information.

For disposal in countries outside of the European Union:

This symbol is only valid in the European Union(EU). If you wish to discard this product please contact your local authorities or dealer and ask for the correct method of disposal.

## Para hogares particulares:

Información sobre la eliminación para usuarios de WEEE.

Este símbolo  en el producto o en los documentos que lo acompañan

significa que los equipos eléctricos y electrónicos usados (WEEE) no deben mezclarse con los residuos domésticos generales. Para un tratamiento, recuperación y reciclaje adecuados, lleve este producto a los puntos de recogida designados donde se lo aceptará de forma gratuita. En algunos países, otra opción es devolver sus productos al minorista local al comprar un producto nuevo equivalente.

La eliminación correcta de este producto ayudará a ahorrar recursos valiosos y evitará posibles efectos negativos sobre la salud humana y el medioambiente, que de otro modo podrían surgir del manejo inadecuado de los desechos. Comuníquese con las autoridades locales para obtener más detalles sobre su punto de recogida designado más cercano. Pueden aplicarse sanciones por la eliminación incorrecta de estos residuos conforme a la legislación nacional.

## Para usuarios profesionales en la Unión

### Europea:

Si desea desechar equipos eléctricos y electrónicos (EEE), comuníquese con su distribuidor o proveedor para obtener más información.

Para la eliminación en países fuera de la Unión Europea: Este símbolo solo es válido en la Unión Europea (UE). Si desea desechar este producto, comuníquese con su distribuidor o las autoridades locales y consulte el método correcto de eliminación.

## Pour les foyers particuliers :

Renseignements quant à l'élimination des déchets d'équipements électriques et électroniques (DEEE)

Le symbole suivant  sur l'appareil ou sur la documentation qui l'accompagne

signifie que les appareils électriques et électroniques ne doivent pas être mélangés aux déchets ménagers ordinaires. Afin d'en assurer le traitement, la collecte et le recyclage, veuillez apporter ce produit à un point de dépôt prévu à cet effet où il sera accepté gratuitement. Dans certains pays, il est possible que vous puissiez rapporter vos produits directement chez votre revendeur à l'achat d'un produit neuf équivalent.

L'élimination de ce produit selon la méthode appropriée contribue à la révalorisation de ressources importantes et à prévenir d'éventuels effets négatifs sur la santé et sur l'environnement pouvant être dus à une gestion inadéquate des déchets. Veuillez contacter votre administration locale afin d'obtenir plus de renseignements concernant l'emplacement du point de dépôt le plus près de chez vous. Selon les réglementations nationales, des amendes peuvent sanctionner l'élimination inappropriée des déchets.

## Pour utilisateurs professionnels de l'Union européenne :

Veuillez vous renseigner auprès de votre revendeur ou votre fournisseur pour connaître la marche à suivre pour vous débarrasser d'équipement électrique ou électronique (EEE).

Pour l'élimination de déchets dans des pays non membres de l'Union européenne : Ce symbole n'est valide qu'à l'intérieur des frontières de l'Union européenne (UE). Si vous souhaitez vous débarrasser de ce produit, veuillez contacter votre administration locale ou votre revendeur afin de connaître la manière appropriée de procéder à l'élimination de ce produit.

## Para uso doméstico:

Informações sobre Disponibilidade de Usuários do REEE

Este símbolo  no produto e/ou documentos complementares significa que

resíduos de equipamentos elétricos e eletrônicos (REEE) não devem ser misturados com lixo doméstico; Para obter o tratamento, recuperação e reciclagem adequados, leve este produto a um dos pontos de coleta indicados, onde eles serão aceitos gratuitamente. Em alguns países, também é possível devolver seus produtos ao seu vendedor local mediante à compra de novos produtos equivalentes.

O descarte correto desde produto ajudará a preservar importantes recursos e evitar quaisquer efeitos negativos em potencial para a saúde humana e o meio ambiente que, caso contrário, poderiam decorrer do manuseio inadequado dos resíduos. Entre em contato com as autoridades locais para mais detalhes sobre os pontos de coleta perto de você. O descarte incorreto deste tipo de resíduo pode ser imputável de penalidades, de acordo com a sua legislação local.

## Para usuários profissionais na União Europeia:

Se você deseja descartar equipamentos elétricos e eletrônicos (EEE), entre em contato com seu revendedor ou fornecedor para obter mais informações.

Para descarte em países fora da União Europeia: Este símbolo só é válido na União Europeia (UE). Se você deseja descartar este produto, entre em contato com suas autoridades ou revendedores locais e informe-se sobre o método correto de descarte.

## Für private Haushalte:

Informationen zum fachgerechten Entsorgen von Elektro- und Elektronik-Altgeräten

Dieses Symbol  auf dem Produkt und/oder den Begleitdokumenten bedeutet, dass

Elektro- und Elektronik-Altgeräte nicht mit dem normalen Hausmüll entsorgt werden dürfen. Bringen Sie dieses Produkt zur ordnungsgemäßen Behandlung, Rückgewinnung und zum Recycling zu den dafür vorgesehenen Sammelstellen. Die Annahme erfolgt kostenlos. Alternativ können Sie in einigen Ländern Ihre Produkte nach dem Kauf eines gleichwertigen neuen Produkts an Ihren lokalen Händler zurücksenden.

Eine ordnungsgemäße Entsorgung dieses Produkts trägt dazu bei, wertvolle Ressourcen zu sparen und mögliche negative Auswirkungen auf die menschliche Gesundheit und die Umwelt zu vermeiden, die ansonsten durch eine unsachgemäße Abfallbehandlung entstehen könnten. Bitte wenden Sie sich für weitere Informationen über die nächstgelegene benannte Sammelstelle an Ihre örtlichen Behörden. Bei einer unsachgemäßen Entsorgung können gemäß Ihrer nationalen Gesetzgebung Strafen verhängt werden.

## Für professionelle Benutzer in der Europäischen Union:

Wenden Sie sich bitte vor der Entsorgung an Ihren Händler oder Lieferanten, um weitere Informationen bezüglich der Entsorgung von Elektro- und Elektronikgeräten (EEE) zu erhalten.

Entsorgung in Ländern außerhalb der Europäischen Union: Dieses Symbol ist nur in der Europäischen Union (EU) gültig. Wenn Sie dieses Produkt entsorgen möchten, wenden Sie sich bitte an Ihre örtlichen Behörden oder Ihren Händler und fragen Sie nach dem ordnungsgemäßen Verfahren zur Entsorgung.

## 一般家庭の場合:

WEEE 利用に伴う廃棄関連の情報

製品やこれに付随するドキュメントに表記されているこの記号  は、

中古電気電子機器(WEEE)を一般的な家庭ごみと一緒に処分してはいけないことを示しています。適切な処分、再生およびリサイクルのため、無償で引き取ってくれる指定回収場所へこの製品を持ち込んでください。あるいは一定の国においては同等の新製品の購入と引き換えに地元量販店に製品を持ち込むことができる場合もあります。

この製品を適切に廃棄することで貴重な資源の無駄遣い防止に役立ち、不適切な廃棄物取り扱いがされた場合に生じるおそれのある健康や環境への潜在的な悪影響を防ぐこととなります。最寄りの指定回収場所の詳細については地元の地方自治体に問い合わせてください。この廃棄物の誤った処分は国の法令に基づいて処罰の対象となる場合があります。

## 欧州連合域内の法人ユーザーの場合:

電子電気機器(EEE)を廃棄したい場合、詳細についてディーラーまたはサプライヤーに問い合わせてください。

欧州連合域外の国における廃棄の場合: この記号は欧州連合(EU)においてのみ有効です。この製品を廃棄したい場合、地方自治体やディーラーに連絡し、適切な廃棄処分の方法について相談してください。