

ZOOMAX[®] AURORA HD

Vidéo Agrandisseur Monobloc

SPECIAL NEEDS
COMPUTERS 
1-877-724-4922



Manuel d'utilisation

Version 1.2 - Avril 2013

ELVITEC – AXOS
Impasse Thomas Edison – BP 69
84120 PERTUIS – FRANCE
Tél. : +33 (0)4.90.09.24.35
Fax : +33 (0)4.90.79.34.38

www.axos.eu

A propos de ce manuel

Ce manuel s'adresse à l'utilisateur final. Il contient toutes les informations nécessaires à l'utilisation du ZOOMAX AURORA HD. Tous les efforts ont été faits pour garantir que les informations contenues dans ce manuel soient exactes au moment de sa rédaction. Cependant, nous ne pouvons être tenus pour responsables d'éventuelles erreurs ou omissions. De même, nous ne pouvons être tenus pour responsables de dommages résultant de l'interprétation des informations du présent document.

Table des matières

1. Composition de l'appareil	3
2. Matériel	4
3. Installation.....	4
4. Table XY	6
5. Opération de base	7
Mise sous tension	7
Grossissement / Auto Zoom (AZ).....	8
Mode de couleur	8
Ajustement de la luminosité	9
Fonction de localisation	9
Démonstration	10
6. Opérations avancées.....	10
Lignages / Fenêtrages	11
Blocage mise au point.....	11
Fonction de gel d'image / Réglage usine par défaut.....	12
Eteindre l'éclairage à LED	13
Mode couleur avancé.....	13
Mode Démonstration	15
7. Spécifications.....	15
8. Instructions de sécurité importantes	16

1. Composition de l'appareil

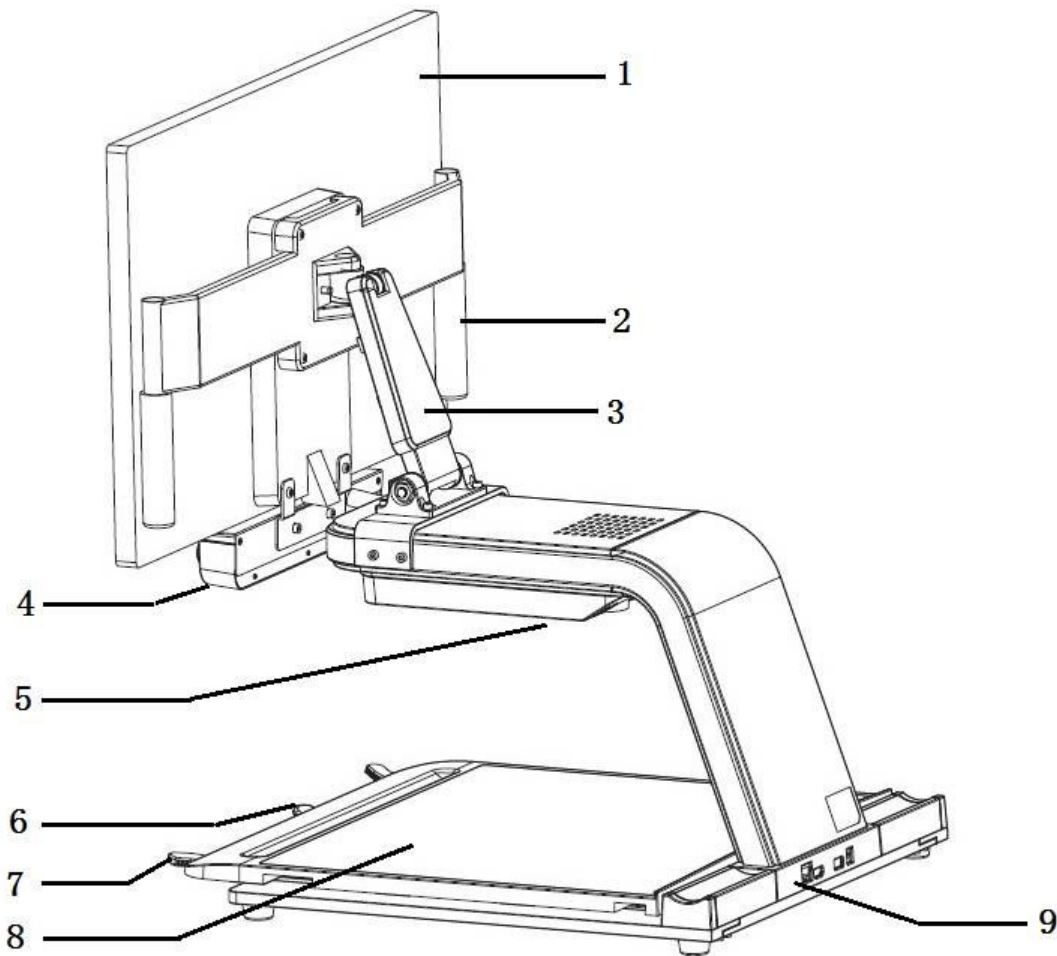

1. Moniteur

2. Poignées

3. Support d'écran

4. Panneau de contrôle

5. Eclairage à LED

6. Freins

7. Poignées de la table XY

8. Table XY

9. Interfaces de gauche à droite:

①KB: Pour le panneau de contrôle lorsque il est connecté à un autre moniteur,

②HDMI: Pour l'entrée vidéo lorsque il est connecté à un autre moniteur,

③USB: Pour des mises à jour,

④Entrée DC : pour l'alimentation.

2. Matériel



Figure 2

- Dans son carton, le moniteur est en position horizontale.

3. Installation



Figure 3

- Après avoir sorti l'appareil de son emballage, tenez les deux côtés de l'écran pour relever le moniteur.



- Branchez la prise d'alimentation et l'écran s'allumera automatiquement.

Notes:



- Hauteur de l'écran : ajustable.



- Orientation de l'écran : rotation de gauche à droite (Max: 45°).

4. Table XY

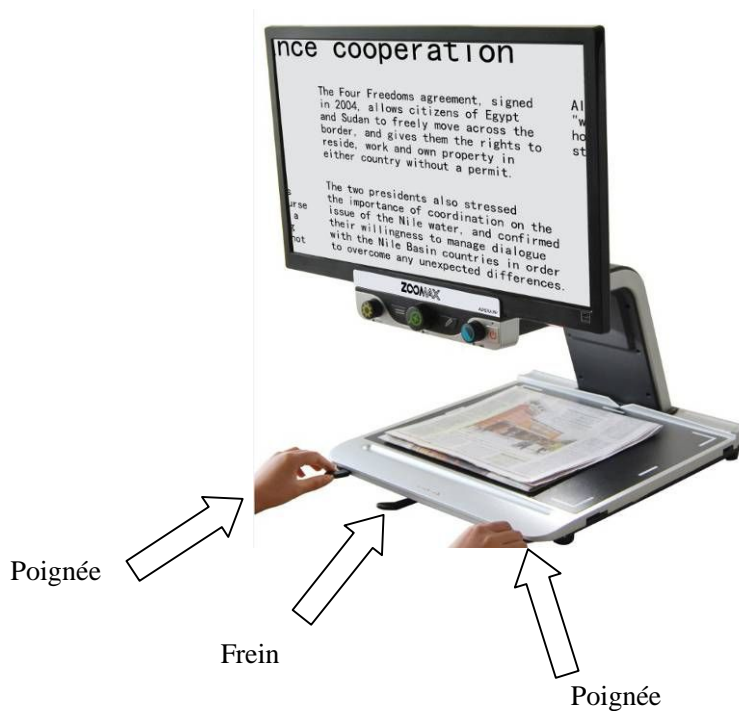

- Positionnez le frein (la tige au milieu de la **table XY**) à droite pour bloquer la **table XY** si vous avez besoin de beaucoup de temps pour lire.
- Positionnez le frein au milieu pour bloquer l'axe Y, vous ne pouvez alors déplacer la **table XY** qu'à gauche ou à droite. Positionnez le frein à gauche pour débloquer la **table XY**. Ainsi, vous pouvez déplacer la **table XY** librement.
- Utilisez les poignées pour garder votre énergie et vous permettre de déplacer la **table XY** plus facilement.

5. Opération de base

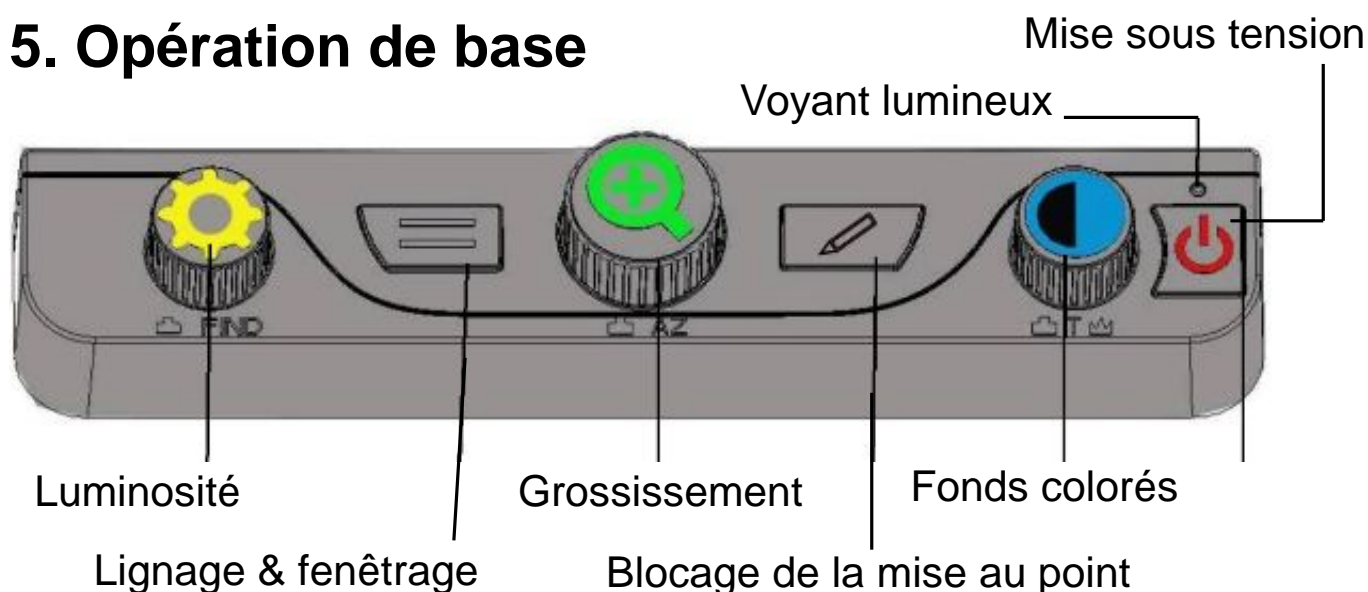

- Par défaut, l'Aurora est en mode opératoire de base.

Mise sous tension

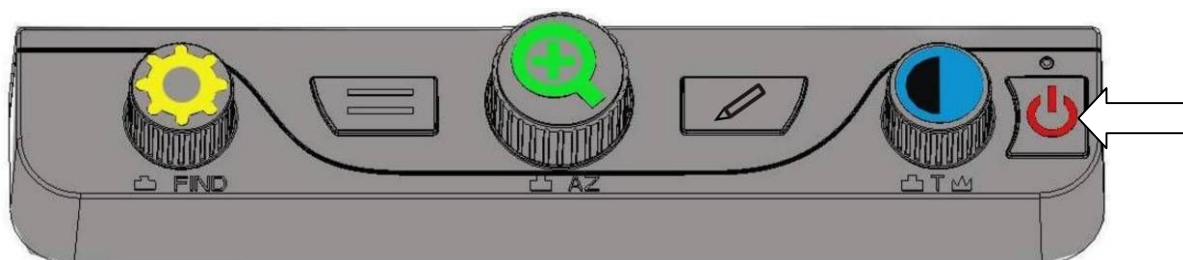

- Suivez la direction de la flèche pour appuyer brièvement sur le bouton de mise sous tension et ainsi allumer l'Aurora HD.
- Maintenez appuyé le bouton de mise sous tension pendant 3 secondes pour l'éteindre.

Note:

- Vous entendez un "bip" et le voyant lumineux passe au vert après avoir appuyé brièvement sur le bouton de mise sous tension.
- Si l'écran LCD reste noir après le "bip", veuillez vérifier le câble

d'alimentation de l'écran et qu'il soit bien allumé.

Grossissement / Auto Zoom (AZ)

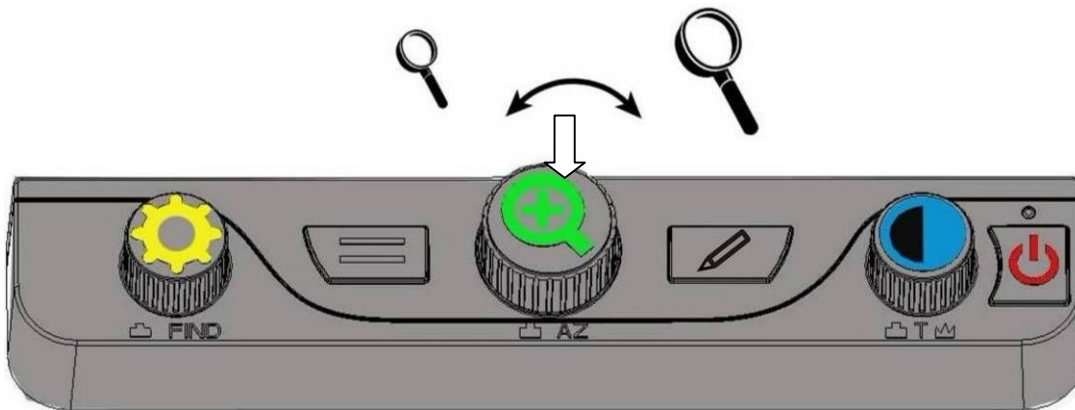

- Tournez le bouton de grossissement pour ajuster le grossissement. La plage de grossissement est de 2x à 70x.
- Tournez le bouton de grossissement pour obtenir votre grossissement préféré. Maintenez appuyé le bouton de grossissement jusqu'à entendre un "bip" pour sauvegarder le grossissement préféré. Quel que soit le grossissement où vous êtes, si vous appuyez brièvement sur le bouton de grossissement, vous retournerez à votre grossissement préféré immédiatement.

Mode de couleur

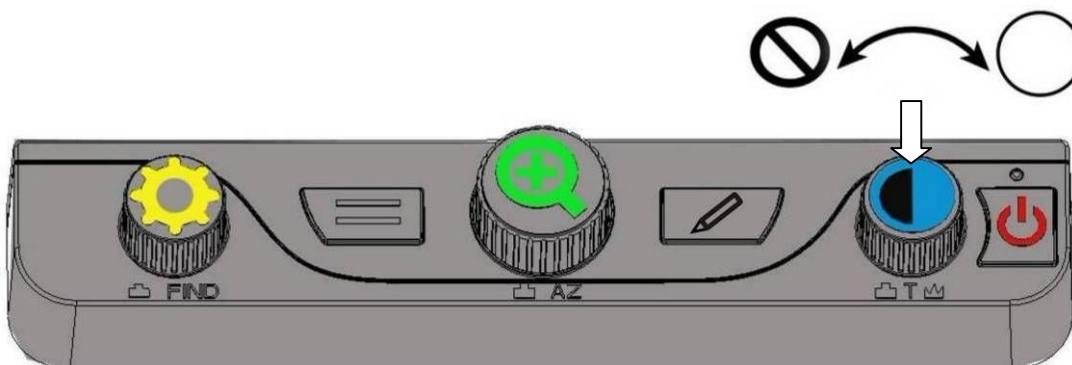

- Tournez le bouton de réglages des modes couleur pour choisir le fond

coloré que vous préférez. Il y a 5 modes couleur en option (Pleine couleur, Noir sur blanc, Blanc sur Noir, Jaune sur Bleu et Jaune sur Noir).

- Appuyez brièvement sur le bouton de réglage des modes couleur pour passer de la pleine couleur à votre fond coloré préféré.

Ajustement de la luminosité

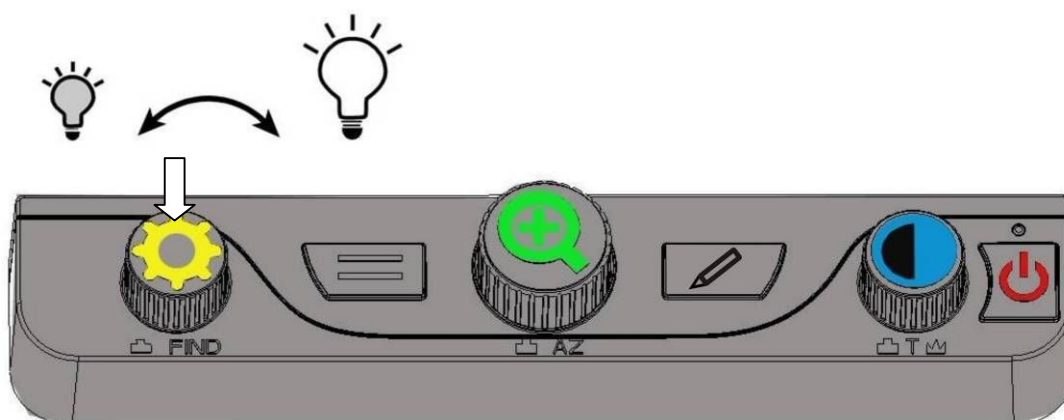

- Tournez le bouton de réglage de la luminosité pour ajuster la luminosité comme vous le souhaitez. La valeur par défaut est 50.

Fonction de localisation

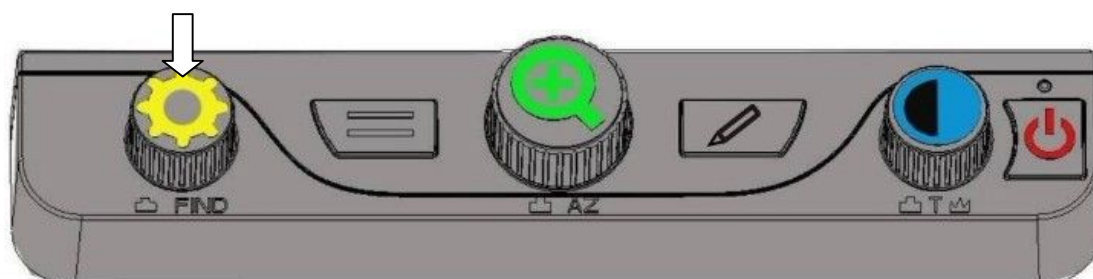

- Maintenez appuyé le bouton de réglage de luminosité pour dé-zoomer, vous verrez apparaître un cadre au centre de l'écran LCD. Déplacez la table XY pour placer le cadre au centre de ce que vous souhaitez lire

puis relâchez le bouton pour retourner au grossissement précédent.
Le cadre disparaît.

Démo

- En mode pleine couleur, appuyez longtemps sur le bouton lignage/fenêtrage pour lancer le mode démo.

6. Opérations avancées

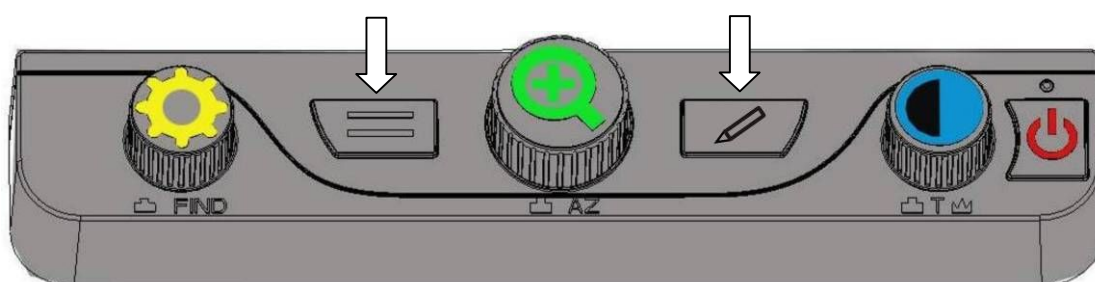

- Maintenez appuyé le bouton de réglage lignage/fenêtrage et le bouton de blocage de la mise au point simultanément jusqu'à ce que vous entendiez un "bip" pour accéder aux opérations avancées.
- Maintenez appuyé le bouton de réglage lignage/fenêtrage et le bouton de blocage de la mise au point simultanément à nouveau jusqu'à ce que vous entendiez un "bip" pour sortir des opérations avancées et retourner aux opérations de base.

Lignages / Fenêtrages

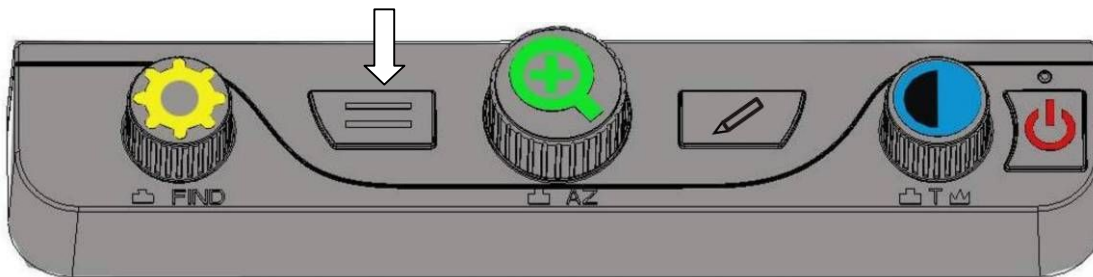

- Appuyez sur le bouton lignage/fenêtrage pour faire défiler les 6 modes disponibles.

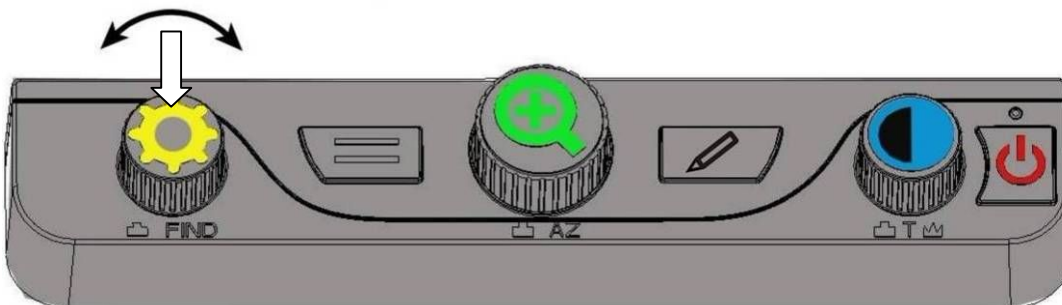

- Tournez le bouton de luminosité pour positionner le lignage et le fenêtrage choisi à la position que vous préférez.
- Maintenez appuyé le bouton lignage/fenêtrage jusqu'à ce que vous entendiez un "bip". Vous verrez deux lignes à l'écran. Tournez le bouton réglage de luminosité pour ajuster l'espace entre les deux lignes.
- Si vous souhaitez déplacer le lignage ou le fenêtrage choisi, appuyez sur le bouton lignage/fenêtrage jusqu'à ce que vous entendiez un "bip" et tournez le bouton réglage de luminosité.

Blocage mise au point

- Par défaut, la camera règle automatiquement la mise au point sur l'objet le plus proche dans le champ de vision. Cependant, si vous

souhaitez que la mise au point reste figée sur un objet tel qu'un document sur la table XY, vous pouvez bloquer la mise au point. Ceci évite que la caméra fasse la mise au point sur votre main ou tout autre objet qui passe devant la caméra.

- En mode 'opération' normal, il est conseillé de laisser la mise au point automatique. Bloquez la mise au point lorsque vous écrivez ou que vous faites un travail manuel.

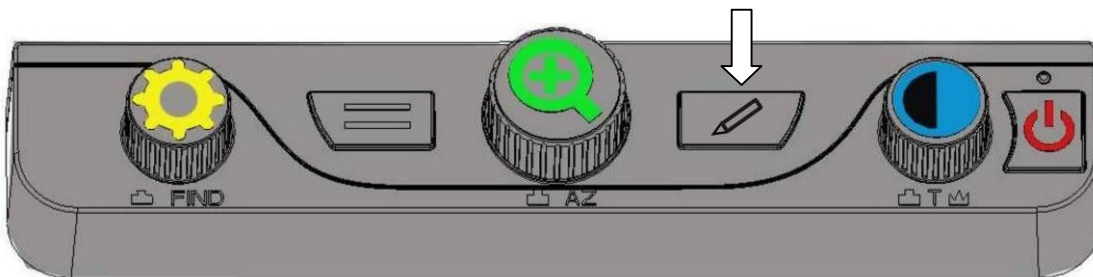

- Appuyez sur le bouton blocage de mise au point, le motif “” apparaît à l'écran. La mise au point est bloquée.
- Appuyez sur le bouton de blocage de mise au point à nouveau, pour repasser en mode auto focus.

Fonction de gel d'image / Réglage usine par défaut

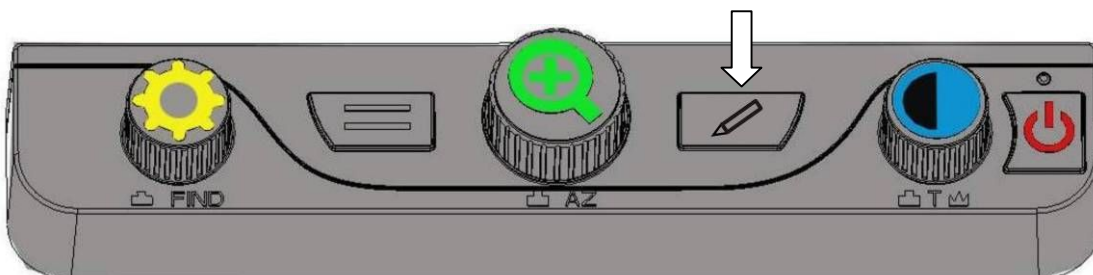

- Maintenez appuyé le bouton de blocage de mise au point pendant 3 secondes jusqu'à ce que vous entendiez un “bip”. Le texte ou l'image

est capturé temporairement. Vous pouvez grossir/diminuer ou changer les modes de couleur de l'image sauvegardée. Appuyez brièvement sur le bouton de blocage de mise au point pour revenir à l'affichage normal de la caméra.

- Maintenez appuyé le bouton de blocage de mise au point, vous entendrez deux fois le son "bip". La version du firmware apparait en bas de l'écran. Relâchez le bouton, l'Aurora HD retourne aux réglages usine.

Eteindre l'éclairage à LED

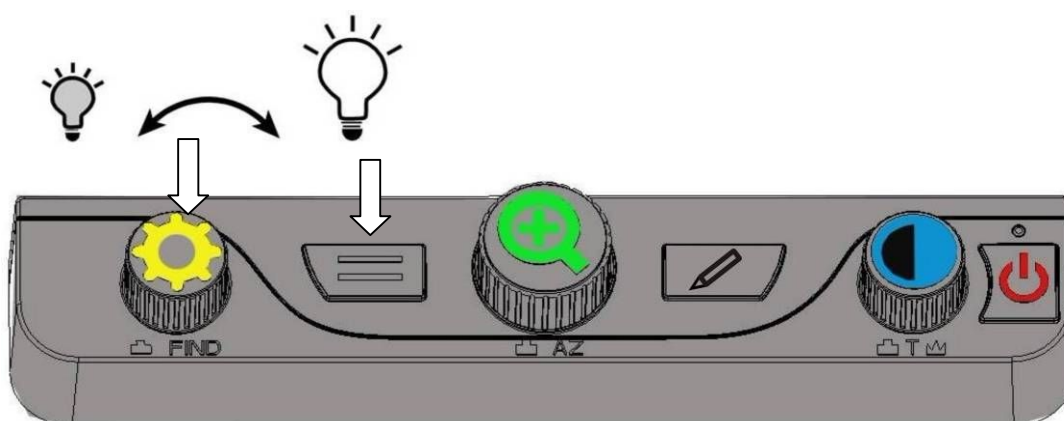

- Maintenez appuyé le bouton lignage/fenêtrage. Tournez le bouton de réglage de luminosité pour éteindre l'éclairage ou ajuster la puissance lumineuse.

Mode couleur avancé

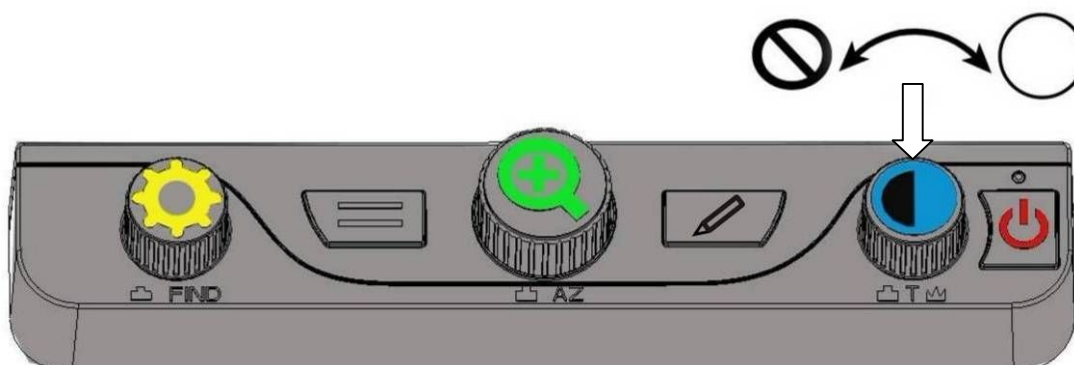

- Maintenez appuyé le bouton de réglage des modes de couleur jusqu'à ce que vous entendiez un "bip" pour accéder au mode couleur avancé. Tournez le bouton de réglage des modes de couleur pour faire défiler 18 modes différents (Pleine couleur, Noir sur Blanc, Bleu sur Blanc, Bleu sur Violet, Bleu sur Jaune, Noir sur Jaune, Noir sur Pourpre, Noir sur bleu clair, Noir sur Orange, Noir sur vert, Blanc sur Noir, Blanc sur bleu, Jaune sur Bleu, Jaune sur Noir, Pourpre sur Noir, Bleu clair sur Noir, Orange sur Noir, Vert sur Noir).
- Appuyez brièvement sur le bouton de réglage des modes couleur pour basculer de la pleine couleur à votre fond coloré favori.
- Maintenez appuyé le bouton de réglage des modes de couleur à nouveau jusqu'à ce que vous entendiez un "bip" pour retourner au mode simplifié des 5 modes couleur.

Mode Démo

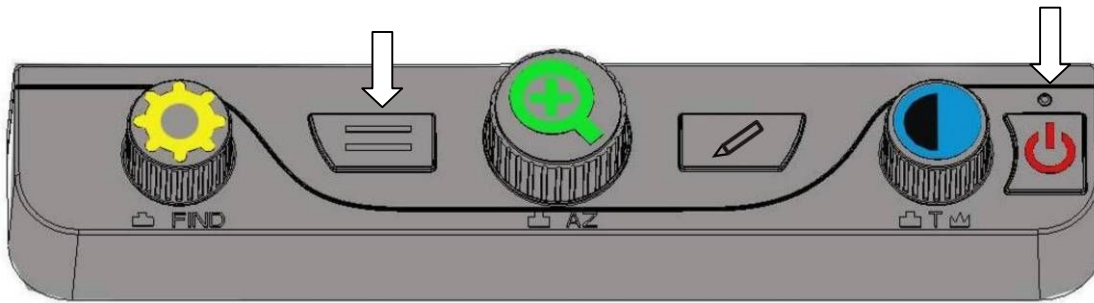

- En mode pleine couleur, maintenez appuyé le bouton lignage/fenêtrage jusqu'à ce que vous entendiez un "bip" pour accéder au mode démo. L'Aurora HD montre chaque fonction automatiquement.
- Appuyez légèrement sur le bouton de mise en service pour sortir du mode démo.

7. Spécifications

- Caméra HD, Résolution Ratio: 1280*720;
- 18x puissance optique;
- 24" LCD, Résolution Ratio: 1080 Full HD;
- Table de lecture XY : taille A3 (290mm x 420mm) ;
- Plage de grossissement: 2x – 70x;
- Rafraîchissement de l'image : 60 Hz
- Poids : 14,8 kg;
- Dimension : 540 x 477 x 360 mm;
- Dimension carton : 600 x 480 x 560 mm;
- Alimentation : Entrée: 100-240V, 50/60HZ ; Sortie: 19V, 3A;

- Conditions d'utilisation : Température: +5° C~+40° C / Humidité: <70%;
- Conditions de stockage : Température: -10° C~+40° C / Humidité : <90%.

8. Instructions de sécurité importantes

- Lisez et suivez toutes les instructions de sécurité marquées sur le produit ou indiquées dans le manuel.
- Les ouvertures du produit sont normales et permettent la ventilation de l'appareil. Pour assurer un bon fonctionnement de l'appareil et pour éviter toute surchauffe, vous ne devez pas boucher ou couvrir les ouvertures de l'appareil.
- Ne rien placer sur le cordon d'alimentation et ne laissez pas le cordon sur un lieu de passage.
- Ne pas essayer de réparer l'appareil vous-même, vous risquez de prendre des décharges ou vous blesser. Veuillez-vous adresser à votre revendeur en cas de panne.
- Lorsque vous installez l'appareil, vous devez être en conformité avec les réglementations en vigueur du pays. Toujours utiliser l'appareil dans un environnement compris entre 10°C et 35°C.
- Ne pas utiliser l'appareil à proximité de source humide, de la pluie et d'autres sources liquides.
- Ne pas fixer avec les yeux l'éclairage de l'appareil.

