



HP Label Printer

Manuel de l'Utilisateur



Table des matières

Précautions de sécurité	3
Contenu de l'emballage	4
Aperçu des produits	4
Instructions d'installation	5 - 7
Guide d'action du bouton d'alimentation	7
Entretien et maintenance	9 - 10
Conseils de pro	10
Dépannage	11
Pour plus d'informations	11
Spécifications	12
Garantie	13 - 14
Déclaration de la FCC	15



HP Label

Printer

Manuel de l'Utilisateur

Nous vous remercions d'avoir acheté l'imprimante d'étiquettes HP. Ce Guide de l'utilisateur a pour but de vous fournir des directives afin de garantir que l'utilisation de ce produit est sûre et ne présente aucun risque pour l'utilisateur. Toute utilisation non conforme aux directives décrites dans ce Guide de l'utilisateur peut annuler la garantie limitée.

Veuillez lire toutes les directives avant d'utiliser le produit et conserver ce guide à titre de référence.

Ce produit est couvert par une garantie limitée de deux ans. La couverture est soumise à des limites et des exclusions. Voir la garantie pour plus de détails.



Précautions de sécurité

AVERTISSEMENT ! Veuillez lire attentivement toutes les précautions et instructions de sécurité avant d'utiliser ce produit. Si vous ne suivez pas correctement les directives établies ici, vous risquez de vous blesser gravement ou d'endommager le produit. Conservez ce manuel à titre de référence.

- Veuillez éteindre et débrancher l'imprimante lorsqu'elle n'est pas utilisée pendant de longues périodes.
- Ne pliez pas le cordon d'alimentation de manière excessive et ne placez pas d'objets sur le cordon. **ATTENTION :** La tête de l'imprimante peut devenir très chaude après l'impression des étiquettes.
- Ne touchez pas la tête de l'imprimante.
- Gardez l'imprimante hors de portée des enfants et des animaux domestiques.
- N'utilisez pas l'imprimante si des pièces sont manquantes ou endommagées.
- N'essayez pas de démonter ou de réparer l'imprimante vous-même.
- Ne laissez pas l'imprimante à proximité d'eau ou d'humidité.
- Ne touchez pas le cordon d'alimentation avec des mains mouillées.
- Installez l'imprimante dans un endroit bien ventilé en la tenant à une certaine distance du mur ou d'autres objets.
- Assurez-vous que l'imprimante est placée sur une surface plane et horizontale.
- N'essayez pas de modifier ou d'altérer cette imprimante.
- N'ouvrez pas le couvercle pendant que l'imprimante imprime.
- Ne branchez pas l'imprimante sur une prise de courant non raccordée. Ne branchez le cordon d'alimentation qu'à une prise de courant reliée à la terre.
- Utilisez uniquement les pièces et composants officiels fournis par le fabricant pour ce produit.
- Conservez les petits accessoires ou le matériel d'emballage hors de portée des enfants.
- Manipulez l'appareil avec précaution. Une mauvaise manipulation de cette imprimante peut entraîner des blessures ou endommager le produit.
- Si l'imprimante émet un son étrange, une odeur de brûlé ou de la fumée, mettez-la immédiatement hors tension et débranchez le cordon d'alimentation. Si l'imprimante tombe ou si son extérieur est endommagé, mettez-la immédiatement hors tension et débranchez le cordon d'alimentation.
- Ne laissez aucune substance étrangère pénétrer dans le produit. Ne placez pas d'objets lourds, de liquides ou de métaux sur le produit.



Attention

Les appareils électroniques, tels que les imprimantes, sont susceptibles d'être endommagés par l'électricité statique. Par conséquent, pour protéger l'imprimante de l'électricité statique, veillez à mettre l'imprimante hors tension avant de connecter ou de déconnecter le câble à l'arrière de l'imprimante. Si l'imprimante est endommagée par l'électricité statique, contactez votre revendeur local.

Cet équipement ne convient pas à une utilisation dans des endroits où des enfants sont susceptibles d'être présents. Lorsque l'imprimante fonctionne avec le capot ouvert, ne portez rien qui puisse toucher le lecteur, comme des vêtements, des colliers, des bagues, des montres ou des certificats d'employé à proximité. De même, tenez-vous à l'écart de l'imprimante car il est dangereux pour certaines parties du corps d'entrer en contact avec elle. Si un objet ou une partie de votre corps touche le lecteur, débranchez immédiatement le cordon d'alimentation ou éteignez l'interrupteur situé à l'arrière du produit.

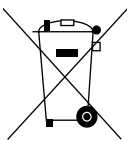

Déchets d'équipements électriques et électroniques (DEEE)

Ce marquage figurant sur le produit ou sa documentation indique qu'il ne doit pas être jeté avec les autres déchets ménagers à la fin de sa vie utile. Pour éviter tout dommage éventuel à l'environnement ou à la santé humaine dû à une mise au rebut non contrôlée, veuillez séparer ce produit des autres types de déchets et le recycler de manière responsable afin de promouvoir la réutilisation durable des ressources matérielles. Les utilisateurs domestiques doivent contacter le détaillant chez qui ils ont acheté ce produit, ou leur administration locale, pour savoir où et comment ils peuvent apporter cet article pour un recyclage écologiquement sûr. Les utilisateurs professionnels doivent contacter leurs fournisseurs et vérifier les termes et conditions du contrat d'achat. Ce produit ne doit pas être mélangé à d'autres déchets commerciaux pour être éliminé.

Contenu de l'emballage

- Imprimante d'étiquettes
- Cordon d'alimentation
- Adaptateur secteur
- Câble USB
- Guide de démarrage rapide
- Paquet de 10 étiquettes 4" x 6"

Aperçu des produits

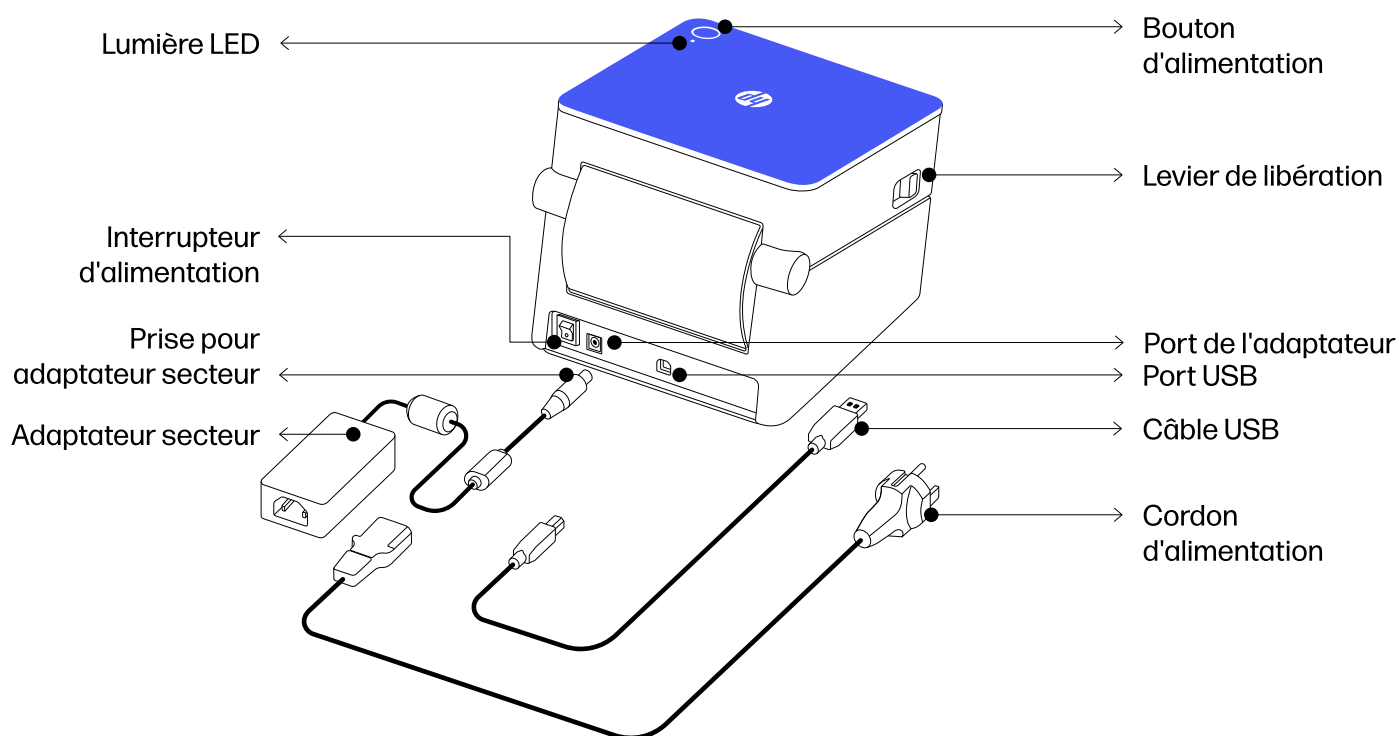

Instructions d'installation

Mise en place de l'imprimante

Installez l'imprimante dans un endroit qui répond aux conditions suivantes:

- Laissez suffisamment d'espace autour de l'imprimante pour une bonne ventilation.
- Ne placez pas d'objets près de l'arrière ou du bas de l'imprimante, ce qui pourrait entraver la circulation de l'air.
- Installez l'imprimante sur une surface plane et horizontale.
- Évitez les environnements humides et poussiéreux.

Mise sous tension de l'imprimante

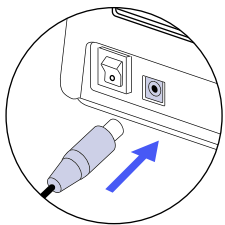

1

Tout d'abord, connectez la prise de l'adaptateur secteur au port d'alimentation de l'imprimante.

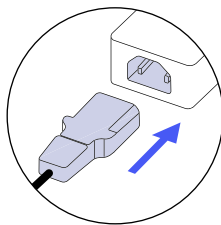

2

Connectez le cordon d'alimentation à l'adaptateur secteur.

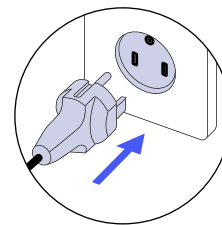

3

Connectez le cordon d'alimentation à une source d'alimentation ou à une prise de courant.

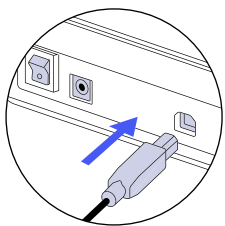

4

Connectez le câble USB à l'arrière de l'imprimante d'étiquettes.

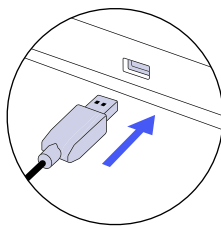

5

Connecter l'autre extrémité du câble à un ordinateur PC ou Mac.

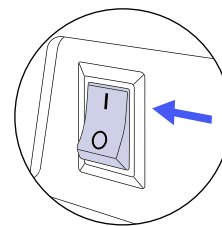

6

Mettez l'imprimante sous tension à l'aide de l'interrupteur d'alimentation.



ATTENTION

- Pour la sécurité des personnes et des équipements, veuillez utiliser le cordon d'alimentation approprié pour votre pays ou votre région.
- Veillez à mettre l'imprimante hors tension avant de brancher le cordon d'alimentation à l'imprimante. Cela peut provoquer de graves dommages électriques et des blessures corporelles.
- Ne faites pas fonctionner l'imprimante et le bloc d'alimentation dans un environnement humide. Cela peut provoquer de graves dommages électriques et des blessures corporelles.
- Ne connectez pas une tension d'entrée supérieure aux spécifications de l'alimentation électrique. Cela pourrait endommager le produit et provoquer un incendie.
- Des câbles blindés doivent être utilisés Pour éviter les radiations et la réception de bruits électriques. Utilisez le Câble USB le plus court possible Pour minimiser la détection du bruit électrique dans le câble.
Câble USB de type B (1,8 m ou moins recommandé)
- La connexion de câbles USB non blindés est en violation des normes CEM. Utilisez le Câble que nous avons approuvé.
- N'entourez pas le câble USB d'objets susceptibles de provoquer des bruits électriques et des interférences. L'imprimante pourrait être endommagée.
- Après avoir mis l'imprimante hors tension, la connexion et la déconnexion répétées du câble USB peuvent provoquer de graves dommages électriques et des blessures corporelles.
- Sachez que les composants électroniques du produit peuvent être endommagés en raison de la décharge d'énergie électrostatique qui s'accumule à la surface du corps ou d'autres objets.

Instructions d'installation (A continué)

Chargement des étiquettes

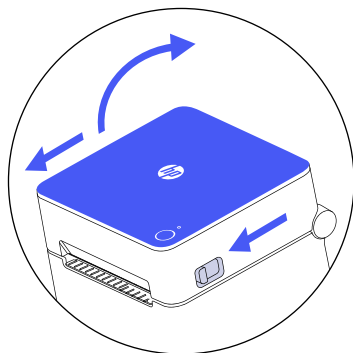

1

Appuyez sur les deux leviers de déverrouillage situés sur les côtés de l'imprimante pour déverrouiller le couvercle de l'imprimante.

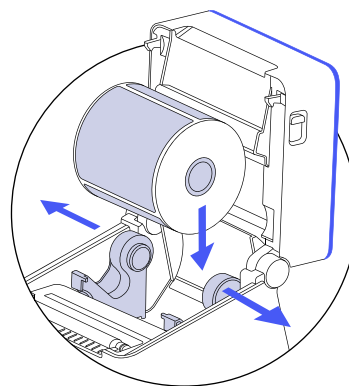

2

Soulevez le couvercle de l'imprimante et insérez un rouleau d'étiquettes (ou de supports) entre les supports.

REMARQUE: Assurez-vous que la face d'impression de l'étiquette est orientée vers le haut lorsque vous installez le rouleau d'étiquettes.

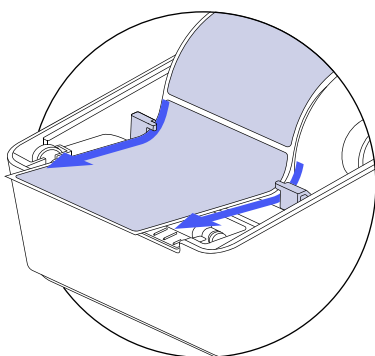

3

Faites passer l'extrémité du rouleau d'étiquettes sous les deux guides du porte-média dans l'imprimante avant de placer l'extrémité du rouleau sur la fente d'impression.

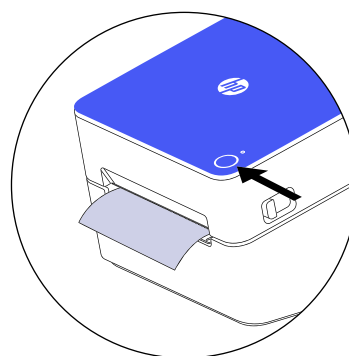

4

Fermez le couvercle de l'imprimante. Une fois le couvercle de l'imprimante fermé, l'étiquette devrait s'aligner toute seule. Si ce n'est pas le cas, appuyez sur le bouton d'alimentation situé sur le dessus de l'imprimante pour aligner l'étiquette et assurez-vous qu'elle avance correctement dans l'imprimante.

REMARQUE : Par défaut, certaines plates-formes sont pré-réglées sur des étiquettes de 8,5" x 11". Assurez-vous d'ajuster la taille de votre étiquette dans les paramètres de l'imprimante sur votre ordinateur en fonction de vos besoins d'impression.



ATTENTION

- Lorsque vous ouvrez ou fermez le couvercle, veillez à ne pas vous pincer les doigts.
- N'ouvrez pas le couvercle pendant que l'imprimante imprime. L'imprimante pourrait être endommagée.
- Changez le support lorsque l'imprimante ne reçoit pas de données, sinon vous risquez de perdre des données.
- Lorsque l'imprimante fonctionne, la tête de l'imprimante devient très chaude, mettez-la hors tension et laissez-la refroidir complètement. La tête d'imprimante chaude peut provoquer de graves brûlures.

Instructions d'installation (A continué)

Installation du pilote

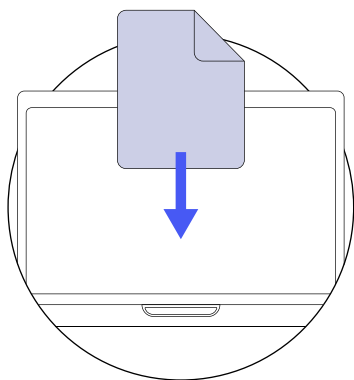

1

Pour installer le pilote pour Mac ou PC et visionner la vidéo d'installation, rendez-vous sur hpworksolutions.com/ke200-series/ pour commencer à utiliser votre imprimante.



ATTENTION

- Pour plus d'informations sur l'installation sur PC, veuillez vous reporter au manuel d'installation du pilote Windows. Ce manuel fournit des informations sur les instructions d'installation et les principales fonctions du pilote Windows.
- Pour plus d'informations sur l'installation Mac, veuillez consulter le manuel d'installation du pilote Mac. Ce manuel fournit des informations sur les instructions d'installation et les principales fonctions du pilote Mac.

Guide d'action du bouton d'alimentation

Fonction	Action	Couleur du voyant
Test d'alimentation des étiquettes/ alignement des étiquettes	Appuyez une fois sur le bouton d'alimentation pour aligner les étiquettes et vous assurer qu'elles passent dans l'imprimante.	Lorsque l'opération est terminée, le voyant est vert fixe ●
Impression de la page de configuration	Appuyez sur le bouton d'alimentation et maintenez-le enfoncé pendant 1 à 3 secondes jusqu'à ce que la LED commence à clignoter lentement en vert pour imprimer une page de configuration qui vous donnera des informations sur l'imprimante.	Lumière verte clignotant lentement ●...
Calibrage manuel de l'imprimante (si nécessaire)	Appuyez et maintenez enfoncé le bouton d'alimentation pendant 4 à 6 secondes jusqu'à ce que la LED commence à clignoter rapidement en vert pour calibrer l'imprimante.	Lumière verte clignotant rapidement (●●)
Réinitialisation d'usine	Appuyez et maintenez enfoncé le bouton d'alimentation pendant 7 à 9 secondes jusqu'à ce que la LED commence à clignoter lentement en rouge, puis relâchez pour réinitialiser l'appareil aux paramètres d'usine.	Lumière rouge clignotant lentement ●...

Mode d'emploi

Auto-test

L'autotest vérifie si l'imprimante a des problèmes et imprime une page de configuration.

1. Assurez-vous que l'étiquette a été installée correctement.
2. Appuyez sur le bouton Feed et maintenez-le enfoncé pendant 1 à 3 seconde(s) jusqu'à ce que la LED commence à clignoter lentement en vert. L'auto-test commencera alors.
3. L'auto-test imprimera les informations de configuration actuelles de l'imprimante.
4. Une fois les résultats de l'autotest imprimés, l'imprimante passe en mode prêt à imprimer.

Étalonnage manuel

L'étalonnage manuel est utilisé lorsque l'imprimante ne détecte pas correctement le support d'étiquettes.

En cas de problème où l'imprimante imprime sur plusieurs étiquettes ou si l'imprimante n'imprime pas correctement sur l'étiquette, un étalonnage manuel doit être effectué pour obtenir une détection correcte.

1. Assurez-vous que le rouleau d'étiquettes ou le support a été installé correctement.
2. Appuyez et maintenez enfoncé le bouton d'alimentation pendant 4 à 6 secondes.
3. Lorsque le voyant LED clignote rapidement en vert, relâchez le bouton et le calibrage commencera. L'imprimante alimentera plusieurs étiquettes jusqu'à ce qu'il termine le calibrage.

Réinitialisation d'usine

Cette fonction est utilisée pour réinitialiser les paramètres d'usine de l'imprimante.

1. Appuyez sur le bouton Feed et maintenez-le enfoncé pendant 7 à 9 secondes.
2. Lorsque le voyant LED clignote lentement en rouge, relâchez le bouton pour effectuer la "réinitialisation d'usine."
3. L'imprimante redémarrera automatiquement.

Entretien et maintenance

Nettoyage de la tête d'impression

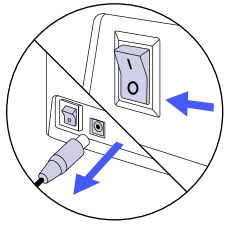

1
Mettez l'imprimante hors tension, retirez le cordon d'alimentation et l'adaptateur secteur, puis ouvrez le couvercle.

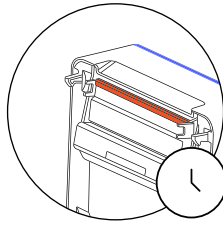

2
Attendez que la tête de l'imprimante refroidisse.

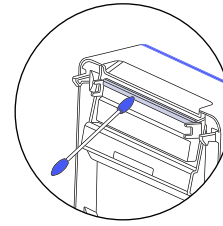

3
Nettoyez la tête de l'imprimante à l'aide d'un tampon d'alcool.

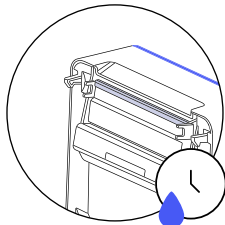

4
Attendez que l'alcool soit complètement sec avant de refermer le couvercle.

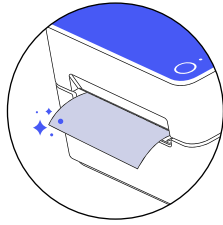

5
Connectez l'adaptateur secteur et le cordon d'alimentation à l'imprimante et imprimez une page de test pour vérifier que la tête de l'imprimante est propre.



ATTENTION

- Veillez à nettoyer la tête d'impression après avoir éteint l'imprimante.
- Veillez à ne pas laisser de rayures sur la tête de l'imprimante. L'imprimante pourrait s'en trouver endommagée.
- La tête de l'imprimante est très chaude pendant que l'imprimante imprime, nettoyez donc l'imprimante après l'avoir suffisamment refroidie en l'éteignant.
- Ne touchez pas la zone chauffée de la tête de l'imprimante lors du nettoyage. Vous risqueriez de vous blesser à cause de l'électricité statique.

Nettoyage du rouleau d'impression

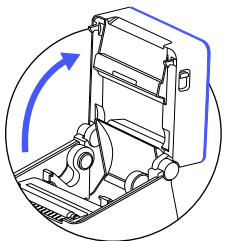

1
Ouvrez le capot et retirez les étiquettes/le rouleau d'étiquettes.

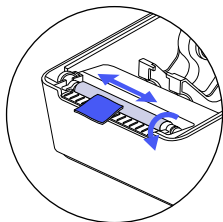

2
Faites tourner le rouleau et retirez la poussière et les débris avec un chiffon sec.

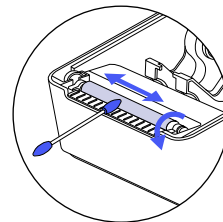

3
Pour un nettoyage plus profond, faites tourner le rouleau et nettoyez-le avec un tampon d'alcool.

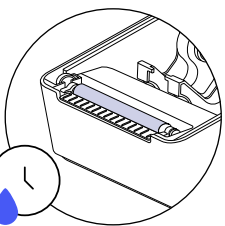

4
Attendez que l'alcool sèche complètement avant de fermer le couvercle.

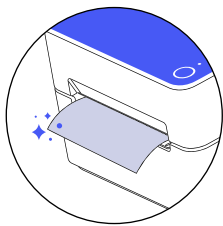

5
Connectez l'adaptateur secteur et le cordon d'alimentation à l'imprimante et imprimez une page de test pour vérifier que la tête de l'imprimante est propre.

Entretien et maintenance (A continué)

Nettoyage du rouleau d'impression (A continué)

ATTENTION

- Veillez à nettoyer le rouleau d'impression après avoir mis l'imprimante hors tension.
- Veillez à ne pas laisser de rayures sur le rouleau d'impression. L'imprimante pourrait s'en trouver endommagée.

Nettoyage des capteurs et du chemin du support

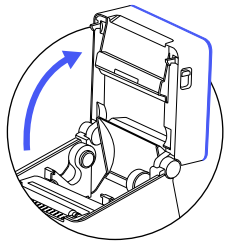

1

Ouvrez le couvercle et retirez l'étiquette.

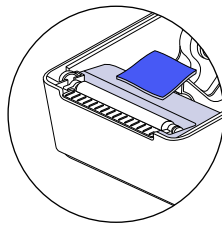

2

Retirez la poussière et les débris à l'aide d'un chiffon sec.

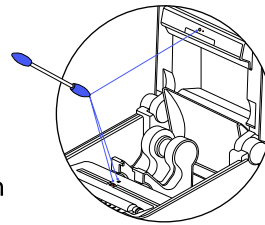

3

Utilisez un tampon d'alcool ou un chiffon trempé dans l'alcool pour nettoyer l'intérieur de l'imprimante.

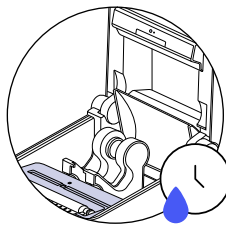

4

Attendez que l'alcool soit complètement sec avant de refermer le couvercle.

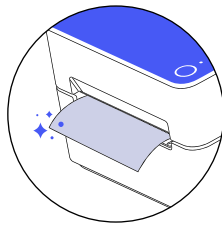







5

Connectez l'adaptateur secteur et le cordon d'alimentation à l'imprimante et imprimez une page de test pour vérifier que la tête de l'imprimante est propre.

Conseils de pro

- Évitez d'utiliser des étiquettes de mauvaise qualité car elles peuvent endommager l'imprimante.
- Nettoyez régulièrement la tête de l'imprimante.
- Appuyez sur le bouton d'alimentation de l'imprimante pour passer une étiquette vierge.
- Si du papier est coincé, éteignez l'imprimante et laissez la tête d'impression refroidir.
- Ouvrez le couvercle et assurez-vous que le caoutchouc est propre. Pour le nettoyage, utilisez un tampon d'alcool puis attendez que la zone soit sèche avant d'allumer l'imprimante. Reportez-vous à la section "Nettoyage de la tête d'impression" pour plus d'informations.

Dépannage

Couleur de la DEL	Problème	Solution
Jaune lumière fixe 	N/A	L'imprimante se prépare.
Lumière verte fixe 	N/A	Aucune solution n'est nécessaire. L'imprimante est prête à imprimer.
Lumière jaune clignotant lentement 	L'imprimante a du mal à reconnaître les étiquettes et/ou les espaces entre les étiquettes.	Retirez les étiquettes de l'imprimante. Ensuite, réinsérez soigneusement les étiquettes dans l'imprimante. Assurez-vous que les étiquettes sont correctement installées dans l'imprimante. Si le problème persiste, reportez-vous à la section "Calibration manuelle".
Lumière jaune à clignotement rapide 	Le micrologiciel est en cours de mise à jour.	Attendez que l'imprimante termine la mise à jour. Veuillez ne pas éteindre ou déconnecter l'imprimante pendant la mise à jour du micrologiciel.
Lumière rouge fixe 	Le couvercle de l'imprimante est ouvert.	Assurez-vous que le couvercle de l'imprimante est complètement fermé avant de commencer à imprimer.
Lumière rouge à clignotement lent 	Une étiquette est coincée ou le nombre d'étiquettes est faible.	Ouvrez le capot de l'imprimante et ajustez les étiquettes s'il y a un bourrage ou remplissez l'imprimante avec du papier s'il n'y a plus d'étiquettes.

Pour plus d'informations



Pour regarder une vidéo de configuration rapide ou pour en savoir plus sur votre imprimante d'étiquettes HP, visitez le site www.hpworksolutions.com/setup ou scannez le code QR :



Besoin d'aide?

Entrez en contact avec notre équipe de service clientèle compétente en accédant à notre chat en direct à l'adresse www.hpworksolutions.com, en nous envoyant un e-mail à l'adresse support@hpworksolutions.com, ou en appelant le 1-877-424-9746.

Spécifications

Spécifications générales

Type de produit: Imprimante d'étiquettes

Méthode d'impression: Thermique direct

Systèmes d'exploitation pris en charge: macOS, Windows

Méthode de connectivité: USB

Température de l'environnement de fonctionnement: 32 °F - 104 °F (0 °C - 40 °C)

Humidité de l'environnement de fonctionnement: 10% - 80% RH

Température de stockage: -20 °C - 60 °C (-4 °F - 140 °F)

Humidité de l'environnement de stockage: 10% - 90% RH

Installation requise: Oui

Emplacement: Utilisation intérieure uniquement

Pays d'origine: Corée

Garantie incluse: Oui

Durée de la garantie: 2 ans

Spécifications du HPKE200

Résolution: 203 dpi

Vitesse d'impression: 178 mm/s (7 ips)

Adaptateur électrique: 24 V / 2,5 A

Largeur max. du papier: Imprime les étiquettes jusqu'à 4"

Longueur maximale du papier: 39,37" / 1000 mm

Épaisseur du papier: 0,002" - 0,008" / 0,06 ~ 0,2 mm

Dimensions (L x H x P): 7,3 po x 6,6 po x 8,2 po

Poids: 3,8 lbs. / 1,7 kg

Spécifications du HPKE203

Résolution: 300 dpi

Vitesse d'impression: 127 mm/s (5 ips)

Adaptateur électrique: 24 V / 2,5 A

Largeur max. du papier: Imprime les étiquettes jusqu'à 4"

Longueur maximale du papier: 39,37" / 1000 mm

Épaisseur du papier: 0,002" - 0,008" / 0,06 ~ 0,2 mm

Dimensions (L x H x P): 7,3 po x 6,6 po x 8,2 po

Poids: 3,8 lbs. / 1,7 kg

Garantie

GARANTIE LIMITÉE AU CONSOMMATEUR ORIGINAL

Cette imprimante d'étiquettes HP ("Produit"), y compris tous les accessoires inclus dans l'emballage d'origine, telle que fournie et distribuée à l'état neuf par un détaillant agréé, est garantie par C&A Marketing, Inc. (la "Société") à l'acheteur original uniquement, contre certains défauts de matériaux et de fabrication ("Garantie") comme suit:

Pour bénéficier du service de garantie, l'acheteur consommateur initial doit contacter la Société ou son prestataire de services agréé pour la détermination du problème et les procédures de service. Une preuve d'achat sous la forme d'un acte de vente ou d'une facture acquittée, attestant que le Produit se trouve dans la ou les périodes de Garantie applicables, DOIT être présentée à la Société ou à son prestataire de services agréé afin d'obtenir le service demandé.

Les options de service, la disponibilité des pièces et les délais de réponse peuvent varier et peuvent être modifiés à tout moment. Conformément à la loi applicable, la Société peut exiger que vous fournissiez des documents supplémentaires et/ou que vous vous conformiez aux exigences d'enregistrement avant de recevoir le service de garantie. Veuillez contacter notre service clientèle pour obtenir des détails sur l'obtention du service de garantie :

E-mail: support@hpworksolutions.com
Téléphone: + 1 (877) 424-9746

Les frais d'expédition vers le centre de retour de la société ne sont pas couverts par cette garantie et doivent être payés par le consommateur. Le consommateur assume également tous les risques de perte ou de dommages supplémentaires au produit jusqu'à la livraison à ladite installation.

EXCLUSIONS ET LIMITATIONS La Société garantit le Produit contre les défauts de matériaux et de fabrication dans des conditions normales d'utilisation pendant une période de DEUX (2) ANS à compter de la date d'achat au détail par l'acheteur utilisateur final original (" Période de garantie "). Si un défaut matériel survient et qu'une réclamation valide est reçue au cours de la Période de garantie, la Société, à sa seule discrétion et dans la mesure permise par la loi, (1) réparera gratuitement le défaut du Produit, en utilisant des pièces de rechange neuves ou remises à neuf, (2) échangera le Produit avec un Produit neuf ou qui a été fabriqué à partir de pièces neuves ou d'occasion utilisables et qui est au moins fonctionnellement équivalent au dispositif d'origine, ou (3) remboursera le prix d'achat du Produit.

Un Produit ou une pièce de remplacement bénéficie de la garantie du Produit d'origine pour le reste de la Période de garantie, ou quatre-vingt-dix (90) jours à compter de la date de remplacement ou de réparation, selon ce qui vous offre la plus longue protection. Lorsqu'un Produit ou une pièce est échangé(e), tout article de remplacement devient votre propriété, tandis que l'article remplacé devient la propriété de la Société. Les remboursements ne peuvent être effectués que si le Produit original est retourné.

Cette Garantie ne s'applique pas à :

- (a) Tout produit, matériel ou logiciel d'imprimante d'étiquettes non HP, même s'il est emballé ou vendu avec le Produit ;
- (b) Les dommages causés par l'utilisation de produits de l'imprimante d'étiquettes non HP ;
- (c) Les dommages causés par un accident, un abus, une mauvaise utilisation, une inondation, un incendie, un tremblement de terre ou toute autre cause externe ;
- (d) Les dommages causés par l'utilisation du Produit en dehors des utilisations autorisées ou prévues décrites par la Société ;

Garantie (A continué)

- (e) Dommages causés par des services tiers ;
- (f) Un Produit ou une pièce qui a été modifié pour altérer la fonctionnalité ou la capacité sans l'autorisation écrite de la Société ;
- (g) Les pièces consommables, telles que les piles, les fusibles et les ampoules ;
- (h) Des dommages cosmétiques ; ou
- (i) Si un numéro de série de l'imprimante d'étiquettes HP a été retiré ou défiguré.

La présente garantie n'est valable que dans le pays où le consommateur a acheté le produit, et ne s'applique qu'aux produits achetés et entretenus dans ce pays.

La Société ne garantit pas que le fonctionnement du Produit sera ininterrompu ou sans erreur. La Société n'est pas responsable des dommages résultant de votre manquement à suivre les instructions relatives à son utilisation.

NONOBTANT TOUTE DISPOSITION CONTRAIRE ET DANS LA MESURE MAXIMALE PERMISE PAR LA LOI APPLICABLE, LA SOCIÉTÉ FOURNIT LE PRODUIT "EN L'ÉTAT" ET "TEL QUE DISPONIBLE" POUR LES BESOINS DE L'UTILISATEUR. LA SOCIÉTÉ ET SES CONCÉDANTS DE LICENCE ET FOURNISSEURS DÉCLINENT EXPRESSÉMENT TOUTE GARANTIE ET CONDITION, QU'ELLE SOIT EXPLICITE, IMPLICITE OU STATUTAIRE, Y COMPRIS LES GARANTIES DE QUALITÉ MARCHANDE, D'ADÉQUATION À UN USAGE PARTICULIER, DE TITRE, DE JOUISSANCE PAISIBLE, D'EXACTITUDE ET DE NON-VIOLATION DES DROITS DE TIERS. LA SOCIÉTÉ NE GARANTIT PAS DE RESULTATS SPECIFIQUES DE L'UTILISATION DU PRODUIT, NI QUE LA SOCIÉTÉ CONTINUERA A OFFRIR OU A RENDRE DISPONIBLE LE PRODUIT PENDANT UNE PERIODE DE TEMPS SPECIFIQUE. LA SOCIÉTÉ DÉCLINE ÉGALEMENT TOUTE GARANTIE APRÈS LA PÉRIODE DE GARANTIE EXPRESSE INDIQUÉE CI-DESSUS. VOUS UTILISEZ LE PRODUIT À VOTRE PROPRE DISCRÉTION ET À VOS RISQUES. VOUS SEREZ SEUL RESPONSABLE (ET LA SOCIÉTÉ DÉCLINE) DE TOUTE PERTE, RESPONSABILITÉ OU DOMMAGE RÉSULTANT DE VOTRE UTILISATION DU PRODUIT.

AUCUN CONSEIL NI AUCUNE INFORMATION, QU'ILS SOIENT ORAUX OU ÉCRITS, OBTENUS PAR VOUS AUPRÈS DE LA SOCIÉTÉ OU PAR L'INTERMÉDIAIRE DE SES FOURNISSEURS DE SERVICES AGRÉÉS NE SAURAIENT CRÉER UNE QUELCONQUE GARANTIE.

EN AUCUN CAS, LA RESPONSABILITÉ TOTALE CUMULÉE DE LA SOCIÉTÉ DÉCOULANT DE OU LIÉE AU PRODUIT, QU'ELLE SOIT CONTRACTUELLE, DÉLICTUELLE OU AUTRE, NE DÉPASSERA LES FRAIS EFFECTIVEMENT PAYÉS PAR VOUS À LA SOCIÉTÉ OU À L'UN DE SES REVENDEURS AGRÉÉS POUR LE PRODUIT EN QUESTION AU COURS DE LA DERNIÈRE ANNÉE SUIVANT VOTRE ACHAT. CETTE LIMITATION EST CUMULATIVE ET NE SERA PAS AUGMENTÉE PAR L'EXISTENCE DE PLUS D'UN INCIDENT OU D'UNE RÉCLAMATION. LA SOCIÉTÉ DÉCLINE TOUTE RESPONSABILITÉ DE QUELQUE NATURE QUE CE SOIT DE SES CONCÉDANTS DE LICENCE ET FOURNISSEURS. EN AUCUN CAS LA SOCIÉTÉ OU SES CONCÉDANTS, FABRICANTS ET FOURNISSEURS NE SERONT RESPONSABLES DE TOUT DOMMAGE ACCESSOIRE, DIRECT, INDIRECT, SPÉCIAL, PUNITIF OU CONSÉCUTIF (TEL QUE, MAIS SANS S'Y LIMITER, LES DOMMAGES POUR PERTE DE PROFITS, D'AFFAIRES, D'ÉCONOMIES, DE DONNÉES OU D'ENREGISTREMENTS) CAUSÉS PAR L'UTILISATION, LA MAUVAISE UTILISATION OU L'INCAPACITÉ D'UTILISER LE PRODUIT.

Rien dans ces conditions ne peut tenter d'exclure la responsabilité qui ne peut être exclue en vertu de la loi applicable. Certains pays, états ou provinces n'autorisent pas l'exclusion ou la limitation des dommages accessoires ou indirects ou autorisent la limitation des garanties, de sorte que certaines limitations ou exclusions peuvent ne pas s'appliquer à vous. Cette garantie vous donne des droits légaux spécifiques, et vous pouvez avoir d'autres droits qui varient d'un état à l'autre ou d'une province à l'autre. Contactez votre revendeur agréé pour déterminer si une autre garantie s'applique.

Déclaration de la FCC

La Commission fédérale des communications des États-Unis (dans 47 CFR 15.105) a spécifié que l'avis suivant soit porté à l'attention des utilisateurs de ce produit, imprimante d'étiquettes HP KE200/KE203.

Cet équipement a été testé et déclaré conforme aux limites d'un appareil numérique de classe B, conformément à la partie 15 des règles de la FCC. Ces limites sont conçues pour fournir une protection raisonnable contre les interférences nuisibles dans une installation résidentielle. Cet équipement génère, utilise et peut émettre de l'énergie de fréquence radio et, s'il n'est pas installé et utilisé conformément aux instructions, peut causer des interférences nuisibles aux communications radio. Cependant, il n'y a aucune garantie que des interférences ne se produiront pas dans une installation particulière. Si cet équipement provoque des interférences nuisibles à la réception de la radio ou de la télévision, ce qui peut être déterminé en éteignant et en allumant l'équipement, l'utilisateur est encouragé à essayer de corriger les interférences par l'une ou plusieurs des mesures suivantes :

- Réorienter ou déplacer l'antenne de réception.
- Augmentez la distance entre l'équipement et le récepteur.
- Connectez l'équipement à une prise sur un circuit différent de celui auquel le récepteur est connecté.
- Consultez le revendeur ou un technicien radio/TV expérimenté pour obtenir de l'aide.

Cet appareil est conforme à la partie 15 des règles de la FCC. Son fonctionnement est soumis aux deux conditions suivantes : (1) cet appareil ne doit pas causer d'interférences nuisibles, et (2) cet appareil doit accepter toute interférence reçue, y compris les interférences pouvant causer un fonctionnement indésirable.

Modifications (partie 15.21)

Tout changement ou modification apporté à cet appareil qui n'est pas expressément approuvé par C&A Marketing peut annuler le droit de l'utilisateur à faire fonctionner l'équipement.

Pour plus d'informations, contactez:

C+A Global

114 Tivad Lane East, Edison, NJ 08837

Site Internet: www.hpworksolutions.com

E-mail: support@hpworksolutions.com

Téléphone: + 1 (877) 424-9746

