



# HP Label Printer

Benutzerhandbuch



# Tabla de contenido

Sicherheitsvorkehrungen	3
Inhalt der Verpackung	4
Produktübersicht	4
Anweisungen zum Aufstellen	5 - 7
Feed button action guide	7
Pflege und Wartung	9 - 10
Profi-Tipps	10
Fehlersuche	11
Für weitere Informationen	11
Spezifikationen	12
Garantie	13 - 14
FCC-Erklärung	15



# HP Label

---

# Printer

---

## Benutzerhandbuch

---

Vielen Dank, dass Sie sich für den HP Etikettendrucker entschieden haben. Dieses Benutzerhandbuch soll Ihnen Richtlinien an die Hand geben, die sicherstellen, dass der Betrieb dieses Produkts sicher ist und keine Risiken für den Benutzer birgt. Jede Verwendung, die nicht mit den in diesem Benutzerhandbuch beschriebenen Richtlinien übereinstimmt, kann zum Erlöschen der beschränkten Garantie führen.

Bitte lesen Sie vor der Verwendung des Produkts alle Anweisungen durch und bewahren Sie diese Anleitung zum Nachschlagen auf.

Für dieses Produkt gilt eine eingeschränkte zweijährige Garantie. Der Versicherungsschutz unterliegt Einschränkungen und Ausschlüssen. Siehe Garantie für Details.



# Sicherheitsvorkehrungen

**WARNUNG!** Bitte lesen Sie alle Sicherheitsvorkehrungen und Anweisungen sorgfältig durch, bevor Sie dieses Produkt verwenden. Die Nichtbeachtung der hier festgelegten Richtlinien kann zu schweren Verletzungen oder Schäden am Produkt führen. Bewahren Sie dieses Handbuch zum Nachschlagen auf.

- Bitte schalten Sie den Drucker aus und ziehen Sie den Netzstecker, wenn er längere Zeit nicht benutzt wird.
- Biegen Sie das Netzkabel nicht übermäßig und stellen Sie keine Gegenstände auf das Kabel.
- **VORSICHT:** Der Druckkopf kann nach dem Drucken von Etiketten sehr heiß werden.
- Berühren Sie den Druckkopf nicht.
- Bewahren Sie den Drucker außerhalb der Reichweite von Kindern und Haustieren auf.
- Verwenden Sie den Drucker nicht, wenn Teile fehlen oder beschädigt sind.
- Versuchen Sie nicht, den Drucker selbst zu zerlegen oder zu reparieren.
- Bringen Sie den Drucker nicht in die Nähe von Wasser oder Feuchtigkeit.
- Berühren Sie das Netzkabel nicht mit nassen Händen.
- Stellen Sie den Drucker an einem gut belüfteten Ort auf und halten Sie einen gewissen Abstand zu Wänden oder anderen Gegenständen ein.
- Achten Sie darauf, dass der Drucker auf einer flachen, ebenen Oberfläche steht.
- Versuchen Sie nicht, den Drucker zu modifizieren oder zu verändern.
- Öffnen Sie die Abdeckung nicht, während der Drucker druckt.
- Schließen Sie den Drucker nicht an eine lose Steckdose an. Schließen Sie das Netzkabel nur an eine geerdete Steckdose an.
- Verwenden Sie nur offizielle Teile und Komponenten, die vom Hersteller für dieses Produkt vorgesehen sind.
- Halten Sie kleines Zubehör oder Verpackungsmaterial von Kindern fern.
- Behandeln Sie das Gerät mit Vorsicht. Eine unsachgemäße Handhabung des Druckers kann zu Verletzungen oder Schäden am Produkt führen.
- Wenn der Drucker ein merkwürdiges Geräusch, Brandgeruch oder Rauch abgibt, schalten Sie ihn sofort aus und ziehen Sie den Netzstecker. Wenn der Drucker heruntergefallen ist oder äußerlich beschädigt wurde, schalten Sie ihn sofort aus und ziehen Sie das Netzkabel ab.
- Achten Sie darauf, dass keine Fremdkörper in das Gerät gelangen. Stellen Sie keine schweren Gegenstände, Flüssigkeiten oder Metalle auf das Gerät.



## Vorsicht

Elektronische Geräte, wie z.B. Drucker, können durch statische Elektrizität beschädigt werden. Um den Drucker vor statischer Elektrizität zu schützen, schalten Sie den Drucker daher unbedingt aus, bevor Sie das Kabel an der Rückseite des Druckers anschließen oder abziehen. Wenn der Drucker durch statische Elektrizität beschädigt wurde, wenden Sie sich an Ihren Händler.

Dieses Gerät ist nicht für die Verwendung an Orten geeignet, an denen sich Kinder aufhalten könnten. Wenn der Drucker bei geöffneter Abdeckung in Betrieb ist, sollten Sie keine Gegenstände tragen, die das Laufwerk berühren können, wie z.B. Kleidung, Halsketten, Ringe, Uhren oder Mitarbeiterurkunden, die sich in der Nähe befinden. Halten Sie sich außerdem vom Drucker fern, da es für einige Körperteile gefährlich ist, mit dem Drucker in Berührung zu kommen. Wenn ein Gegenstand oder ein Körperteil das Laufwerk berührt, ziehen Sie sofort das Netzkabel ab oder schalten Sie den Netzschalter auf der Rückseite des Produkts aus.

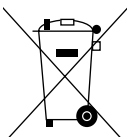

## Elektro- und Elektronik-Altgeräte (WEEE)

Diese Kennzeichnung auf dem Produkt oder in der dazugehörigen Literatur weist darauf hin, dass das Gerät am Ende seiner Lebensdauer nicht mit dem Hausmüll entsorgt werden darf. Um mögliche Schäden für die Umwelt oder die menschliche Gesundheit durch unkontrollierte Abfallentsorgung zu vermeiden, trennen Sie dieses Produkt bitte von anderen Abfällen und recyceln Sie es verantwortungsvoll, um die nachhaltige Wiederverwendung von Materialressourcen zu fördern. Private Nutzer sollten sich entweder an den Händler wenden, bei dem sie dieses Produkt gekauft haben, oder an ihre örtliche Behörde, um zu erfahren, wo und wie sie diesen Artikel für ein umweltgerechtes Recycling abgeben können. Gewerbliche Nutzer sollten sich an ihre Lieferanten wenden und die Bedingungen des Kaufvertrags prüfen. Dieses Produkt darf nicht mit anderen gewerblichen Abfällen vermischt und entsorgt werden.

# Inhalt der Verpackung

- Etikettendrucker
- USB-Kabel
- AC-Adapter
- Netzkabel
- Schnellstart-Anleitung
- Starterpaket mit 10 Endlosetiketten im Format 4 x 6 Zoll

# Produktübersicht

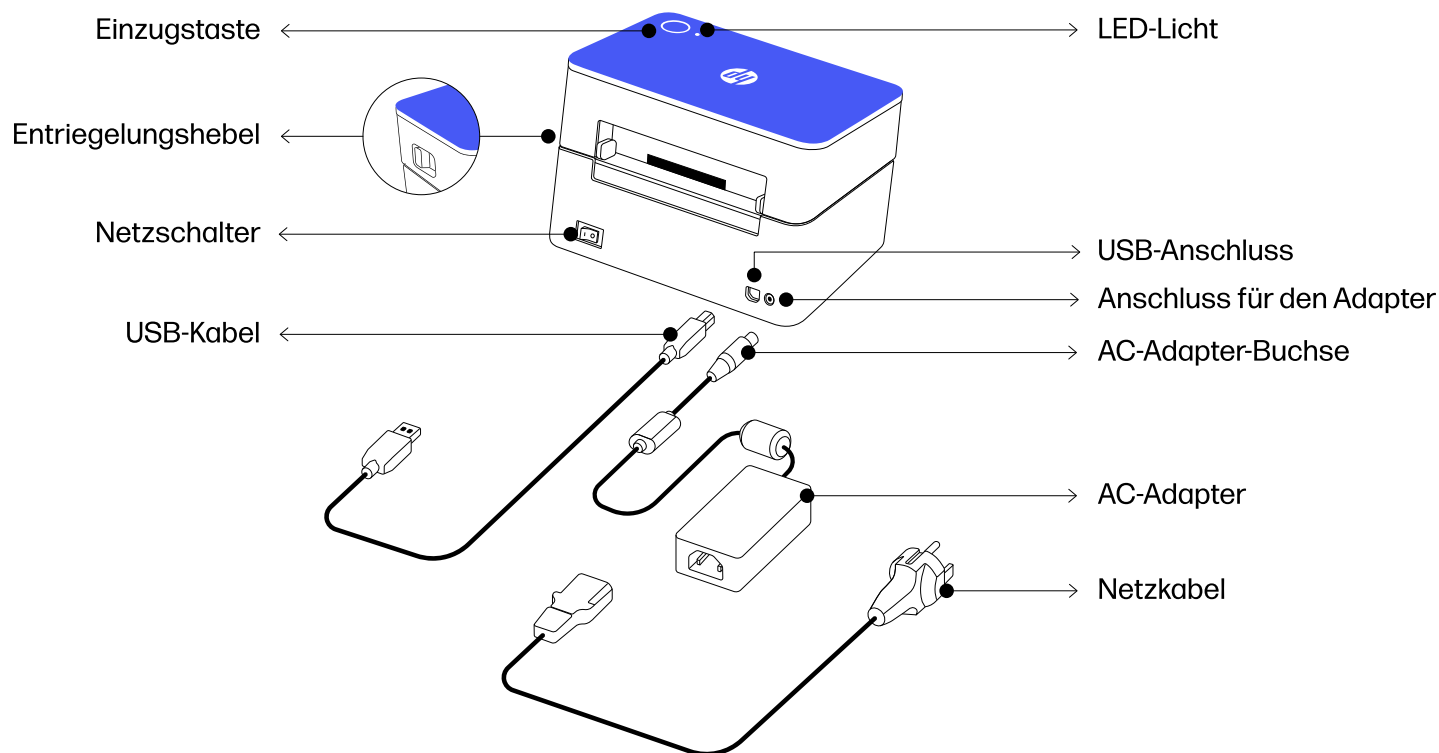

# Anweisungen zum Aufstellen

## Aufstellen des Druckers

Stellen Sie den Drucker an einem Ort auf, der die folgenden Bedingungen erfüllt:

- Lassen Sie um den Drucker herum ausreichend Platz für eine gute Belüftung.
- Stellen Sie keine Gegenstände in die Nähe der Rückseite oder des Bodens des Druckers, da dies die Luftzirkulation behindern könnte.
- Stellen Sie den Drucker auf eine flache und ebene Oberfläche.
- Vermeiden Sie feuchte und staubige Umgebungen.

## Einschalten des Druckers

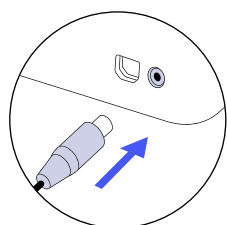

1

Verbinden Sie zunächst die Buchse des Netzteils mit dem Netzanschluss des Druckers.

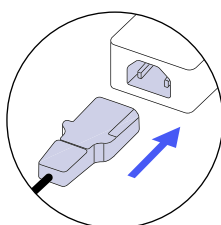

2

Schließen Sie das Netzkabel an den Netzadapter an.

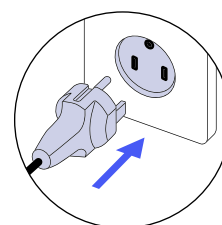

3

Schließen Sie das Netzkabel an eine Stromquelle oder Steckdose an.

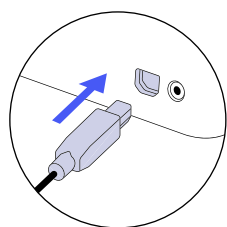

4

Schließen Sie das USB-Kabel an der Rückseite des Etikettendruckers an.

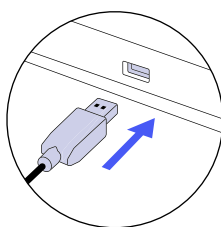

5

Schließen Sie das andere Ende des Kabels an einen PC oder Mac-Computer an.

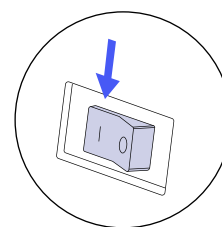

6

Schalten Sie den Drucker mit dem Netzschalter ein.



### ACHTUNG!

- Zur Sicherheit von Mensch und Gerät verwenden Sie bitte das für Ihr Land oder Ihre Region geeignete Netzkabel.
- Schalten Sie den Drucker unbedingt aus, bevor Sie das Netzkabel an den Drucker anschließen. Dies kann zu schweren elektrischen Schäden und Verletzungen führen.
- Betreiben Sie den Drucker und das Netzteil nicht in einer feuchten Umgebung. Dies kann zu schweren elektrischen Schäden und Körperverletzungen führen.
- Schließen Sie keine Eingangsspannung an, die über die Spezifikationen des Netzteils hinausgeht. Dies kann zu Produktschäden und Bränden führen.
- Verwenden Sie abgeschirmte Kabel, um Strahlung und den Empfang von elektrischem Rauschen zu vermeiden. Verwenden Sie ein möglichst kurzes USB-Kabel, um die Erkennung von elektrischem Rauschen im Kabel zu minimieren.

USB-Kabel vom Typ B (1,8 m oder weniger empfohlen)

- Der Anschluss von ungeschirmten USB-Kabeln verstößt gegen die EMV-Normen. verwenden Sie das von uns zugelassene Kabel.
- Bündeln Sie das USB-Kabel nicht mit Gegenständen, die elektrisches Rauschen und Interferenzen verursachen können. Der Drucker könnte beschädigt werden.
- Das wiederholte Anschließen und Abziehen des USB-Kabels nach dem Ausschalten des Druckers kann zu schweren elektrischen Schäden und Körperverletzungen führen.
- Beachten Sie, dass die elektronischen Komponenten des Geräts durch die Entladung elektrostatischer Energie, die sich auf der Oberfläche des Körpers oder anderer Gegenstände ansammelt, beschädigt werden können.

# Anweisungen zum Aufstellen (Inhaltsverzeichnis)

## Laden der Etiketten

Dieser Etikettendrucker ist mit Leporello-Etiketten und Etikettenrollen kompatibel.

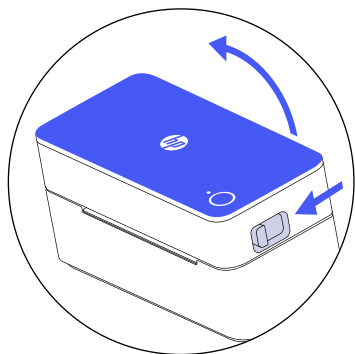

1

Drücken Sie die Entriegelungstaste an der Seite des Druckers, um die Druckerabdeckung zu entriegeln.

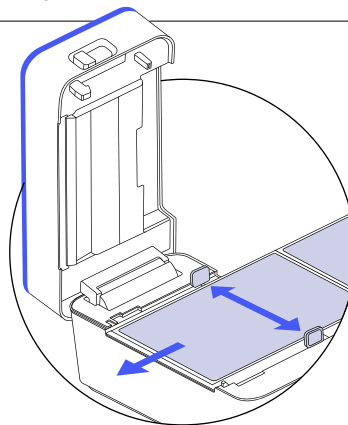

2

Heben Sie die Druckerabdeckung an und legen Sie das Etikett (oder das Medium) zwischen die Führungen des Medienhalters.

HINWEISE: Achten Sie darauf, dass die Druckseite des Etiketts nach oben zeigt, wenn Sie das Etikett einlegen.

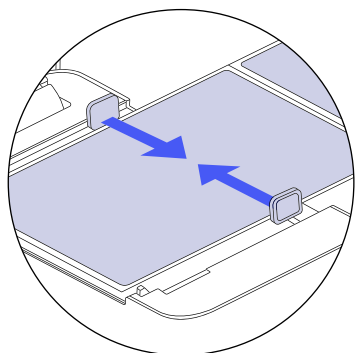

3

Stellen Sie die Führungen des Medienhalters so ein, dass die Art von Etikett, die Sie haben, festgehalten wird.

HINWEIS: Sobald die Führungen der Medienhalterung eingestellt sind, können Sie weiterhin Etiketten über die Rückseite des Druckers einlegen, ohne die Abdeckung zu öffnen.

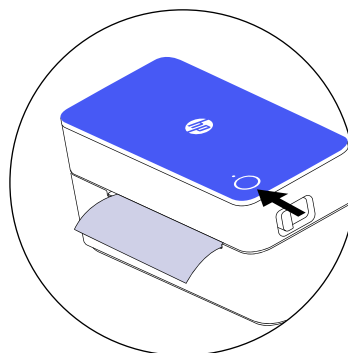

4

Schließen Sie die Druckerabdeckung. Sobald der Druckerdeckel geschlossen ist, sollte sich das Etikett von selbst ausrichten. Wenn dies nicht der Fall ist, drücken Sie die Vorschubtaste auf der Oberseite des Druckers, um das Etikett auszurichten und sicherzustellen, dass das Etikett ordnungsgemäß durch den Drucker gezogen wird.

HINWEIS: Standardmäßig sind einige Plattformen auf Etiketten im Format 8,5 x 11 Zoll voreingestellt. Stellen Sie sicher, dass Sie die Etikettengröße in den Druckereinstellungen Ihres Computers entsprechend Ihren Druckanforderungen anpassen.



**ACHTUNG!**

- Achten Sie beim Öffnen und Schließen des Deckels darauf, dass Sie sich nicht die Finger einklemmen.
- Öffnen Sie den Deckel nicht, während der Drucker druckt. Der Drucker könnte beschädigt werden.
- Wechseln Sie das Medium, wenn der Drucker keine Daten empfängt, da sonst Daten verloren gehen können.
- Wenn der Drucker in Betrieb ist, wird der Druckkopf sehr heiß, schalten Sie ihn daher aus und lassen Sie ihn vollständig abkühlen. Der heiße Druckkopf kann schwere Verbrennungen verursachen.

# Anweisungen zum Aufstellen (Inhaltsverzeichnis)

## Installieren des Treibers

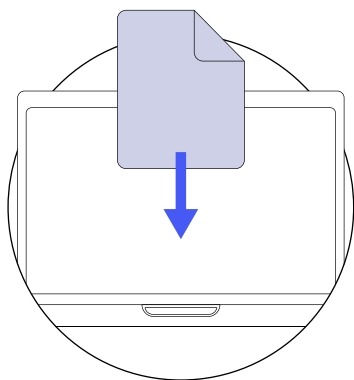

1





Um den Treiber für Mac oder PC zu installieren und das Installationsvideo anzusehen, gehen Sie zu [hpworksolutions.com/ke100-series/](http://hpworksolutions.com/ke100-series/) um Ihren Drucker zu verwenden.



### ACHTUNG!

- Weitere Informationen Zur PC-Installation finden Sie im Handbuch Zur Windows-Treiberinstallation. Dieses Handbuch enthält Informationen über die Installationsanweisungen und die Hauptfunktionen des Windows-Treibers.
- Weitere Informationen zur Mac-Installation finden Sie im Mac-Treiber-Installationshandbuch. In diesem Handbuch finden Sie Informationen zu den Installationsanweisungen und den Hauptfunktionen des Mac-Treibers.

## Anleitung zum Betätigen der Vorschubtaste

Funktion	Aktion	LED-Farbe
Etikettenvorschubtest/ Etikettenausrichtung	Drücken Sie die Vorschubtaste einmal, um die Etiketten auszurichten und sicherzustellen, dass die Etiketten durch den Drucker gezogen werden.	Wenn die Kalibrierung abgeschlossen ist, leuchtet die LED dauerhaft grün. 
Konfiguration Seite drucken	Halten Sie die Vorschubtaste 1 bis 3 Sekunden lang gedrückt, bis die LED langsam grün zu blinken beginnt, um eine Konfigurationsseite mit Informationen zum Drucker auszudrucken.	Langsam blinkendes grünes Licht 
Manuelle Druckerkalibrierung (falls erforderlich)	Halten Sie die Vorschubtaste 4 bis 6 Sekunden lang gedrückt, bis die LED schnell grün zu blinken beginnt, um den Drucker zu kalibrieren.	Schnell blinkendes grünes Licht 
Werksreset	Halten Sie die Vorschubtaste 7-9 Sekunden lang gedrückt, bis die LED langsam rot zu blinken beginnt, und lassen Sie sie dann los, um das Gerät auf die Werkseinstellungen zurückzusetzen.	Langsam blinkendes rotes Licht 



# Bedienungsanleitung

---

## Selbsttest

---

**Der Selbsttest prüft, ob der Drucker Probleme hat und druckt eine Konfigurationsseite aus.**

1. Vergewissern Sie sich, dass das Etikett richtig eingelegt wurde.
2. Halten Sie die Feed-Taste 1 - 3 Sekunden lang gedrückt, bis die LED langsam grün zu blinken beginnt. Anschließend beginnt der Selbsttest.
3. Während des Selbsttests werden die aktuellen Informationen zur Druckerkonfiguration ausgedruckt.
4. Nachdem die Ergebnisse des Selbsttests ausgedruckt wurden, geht der Drucker in den Druckbereitschaftsmodus über.

## Manuelle Kalibrierung

---

**Die manuelle Kalibrierung wird verwendet, wenn der Drucker das Etikettenmedium nicht richtig erkennt.**

Falls ein Problem auftritt, bei dem der Drucker auf mehrere Etiketten druckt oder das Etikett nicht ordnungsgemäß bedruckt wird, muss eine manuelle Kalibrierung durchgeführt werden, um eine ordnungsgemäße Erkennung zu gewährleisten.

1. Stellen Sie sicher, dass die Etikettenrolle oder das Medium ordnungsgemäß installiert wurde.
2. Halten Sie die Feed-Taste 4-6 Sekunden lang gedrückt.
3. Wenn das LED-Licht schnell grün blinkt, lassen Sie die Taste los und die Kalibrierung beginnt. Der Drucker führt mehrere Etiketten zu, bis die Kalibrierung abgeschlossen ist.

## Werksreset

---

**Mit dieser Funktion können Sie die Druckereinstellungen auf die Werkseinstellungen zurücksetzen.**

1. Halten Sie die Feed-Taste 7-9 Sekunden lang gedrückt.
2. Wenn das LED-Licht langsam rot blinkt, lassen Sie die Taste los, um den „Werksreset“ durchzuführen.
3. Der Drucker wird automatisch neu gestartet.

# Pflege und Wartung

## Reinigen des Druckkopfes

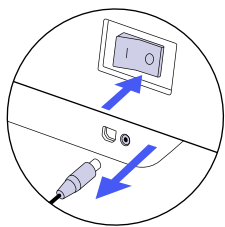

1

Schalten Sie den Drucker aus, entfernen Sie das Netzkabel und den Netzadapter und öffnen Sie die Abdeckung.

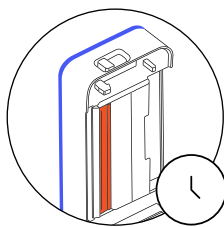

2

Warten Sie, bis der Druckkopf abgekühlt ist.

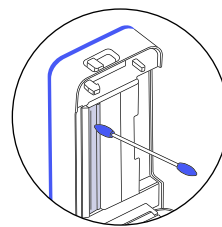

3

Reinigen Sie den Druckkopf mit einem Alkoholtupfer.

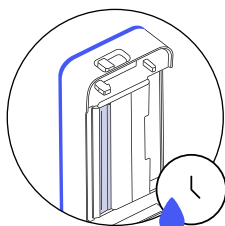

4

Warten Sie, bis der Alkohol vollständig getrocknet ist, bevor Sie die Abdeckung wieder schließen.

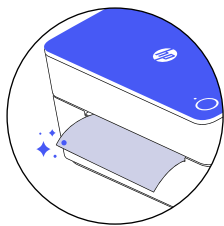

5

Schließen Sie den Netzadapter und das Netzkabel an den Drucker an und drucken Sie eine Testseite, um zu prüfen, ob der Druckkopf sauber ist.



### ACHTUNG!

- Achten Sie darauf, den Druckkopf nach dem Ausschalten des Druckers zu reinigen.
- Achten Sie darauf, dass Sie keine Kratzer auf dem Druckkopf hinterlassen. Der Drucker könnte dadurch beschädigt werden.
- Der Druckkopf ist sehr heiß, wenn der Drucker druckt. Reinigen Sie den Drucker daher erst, nachdem er bei ausgeschaltetem Gerät ausreichend abgekühlt ist.
- Berühren Sie beim Reinigen nicht den erhitzten Bereich des Druckkopfs. Dies kann zu Verletzungen durch statische Elektrizität führen.

## Reinigen der Druckwalze

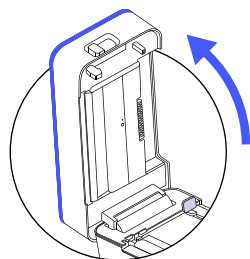

1

Öffnen Sie die Abdeckung und entfernen Sie das Etikett.

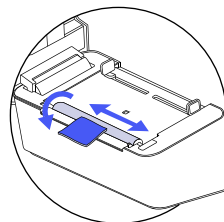

2

Drehen Sie die Walze und entfernen Sie Staub und Ablagerungen mit einem trockenen Tuch.

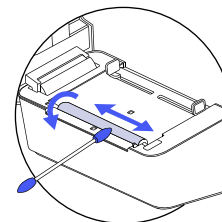

3

Für eine gründlichere Reinigung drehen Sie die Walze und reinigen sie mit einem Alkoholtupfer.

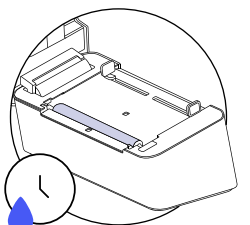

4

Warten Sie, bis der Alkohol vollständig getrocknet ist, bevor Sie die Abdeckung schließen.

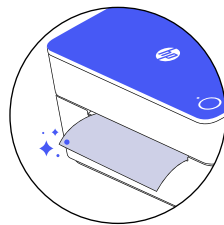

5

Schließen Sie den Netzadapter und das Netzkabel an den Drucker an und drucken Sie eine Testseite, um zu prüfen, ob der Druckkopf sauber ist.

# Pflege und Wartung (Inhaltsverzeichnis)

## Reinigen der Druckwalze (Inhaltsverzeichnis)

### ACHTUNG!

- Reinigen Sie nach dem Ausschalten des Druckers unbedingt die Druckwalze.
- Achten Sie darauf, keine Kratzer auf der Druckwalze zu hinterlassen. Der Drucker könnte dadurch beschädigt werden.

## Reinigung der Sensoren und des Medienwegs

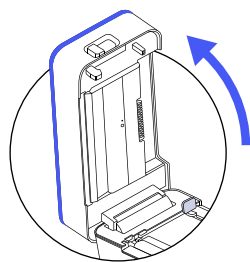

**1**  
Öffnen Sie die Abdeckung und entfernen Sie das Etikett.

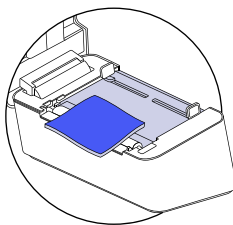

**2**  
Entfernen Sie Staub und Verschmutzungen mit einem trockenen Tuch.

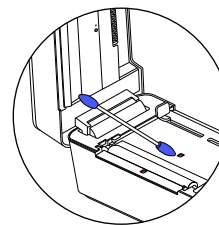

**3**  
Verwenden Sie einen Alkoholtupfer oder ein in Alkohol getränktes Tuch, um das Innere des Druckers zu reinigen.

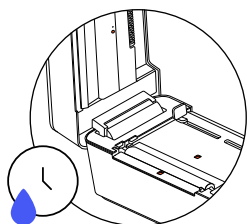

**4**  
Warten Sie, bis der Alkohol vollständig getrocknet ist, bevor Sie die Abdeckung schließen.

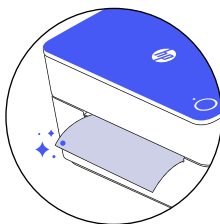







**5**  
Schließen Sie den Netzadapter und das Netzkabel an den Drucker an und drucken Sie eine Testseite, um zu prüfen, ob der Druckkopf sauber ist.

## Profi-Tipps

- Vermeiden Sie die Verwendung von Etiketten schlechter Qualität, da diese den Drucker beschädigen können.
- Reinigen Sie regelmäßig den Druckkopf.
- Drücken Sie die Vorschubtaste am Drucker, um ein leeres Etikett zu überspringen.
- Bei einem Papierstau Schalten Sie den Drucker aus und Lassen Sie den Druckkopf abkühlen.
- Öffnen Sie die Abdeckung und stellen Sie sicher, dass das Gummi sauber ist. Verwenden Sie zur Reinigung einen Alkoholtupfer und warten Sie, bis der Bereich getrocknet ist, bevor Sie den Drucker wieder einschalten. Weitere Informationen finden Sie im Abschnitt "Reinigen des Druckkopfs".

# Fehlersuche

LED-Farbe	Problem	Lösung
Gelbes Dauerlicht 	N/A	Der Drucker macht sich bereit
Grünes Dauerlicht 	N/A	Keine Lösung erforderlich. Der Drucker ist bereit zum Drucken.
Langsam blinkendes gelbes Licht 	Der Drucker hat Probleme beim Erkennen der Etiketten und/oder Etikettenlücken.	Entfernen Sie die Etiketten vom Drucker. Anschließend stecken Sie die Etiketten vorsichtig wieder ein in den Drucker ein. Stellen Sie sicher, dass die Etiketten ordnungsgemäß im Drucker installiert sind. Wenn das Problem weiterhin besteht, lesen Sie den Abschnitt „Manuelle Kalibrierung“.
Schnell blinkendes gelbes Licht 	Die Firmware wird gerade aktualisiert.	Warten Sie, bis die Aktualisierung des Druckers abgeschlossen ist. Bitte nicht ausschalten oder trennen des Druckers während des Firmware-Updates.
Rotes Dauerlicht 	Die Druckerabdeckung ist offen.	Vergewissern Sie sich, dass der Druckerdeckel vollständig geschlossen ist, bevor Sie mit dem Drucken beginnen.
Rot langsam blinkendes rotes Licht 	Ein Etikett ist eingeklemmt oder die Etiketten gehen zur Neige.	Öffnen Sie die Druckerabdeckung und passen Sie die Etiketten an, wenn ein Stau vorliegt, oder füllen Sie den Drucker mit Papier auf, wenn die Etiketten zur Neige gehen.

## Für weitere Informationen



Um ein Video zur Schnelleinrichtung anzusehen oder mehr über Ihren HP Etikettendrucker zu erfahren, besuchen Sie bitte [www.hpworksolutions.com/setup](http://www.hpworksolutions.com/setup) oder scannen Sie den QR-Code:



## Brauchen Sie Hilfe?

Setzen Sie sich mit unserem sachkundigen Kundendienstteam in Verbindung, indem Sie auf unseren Live-Chat unter [www.hpworksolutions.com](http://www.hpworksolutions.com) zugreifen, uns eine E-Mail an [support@hpworksolutions.com](mailto:support@hpworksolutions.com) senden oder uns unter der Nummer 1-877-424-9746 anrufen.

# Spezifikationen

## Allgemeine Spezifikationen

**Produkttyp:** Etikettendrucker

**Druckverfahren:** Thermodirekt

**Unterstützte Betriebssysteme:** macOS, Windows

**Verbindungsmethode:** USB

**Temperatur der Betriebsumgebung:** 32 °F - 104 °F (0 °C - 40 °C)

**Luftfeuchtigkeit in der Betriebsumgebung:** 10% - 80% RH

**Temperatur der Lagerungsumgebung:** -4 °F - 140 °F (-20 °C - 60 °C)

**Luftfeuchtigkeit der Lagerungsumgebung:** 10% - 90% RH

**Installation erforderlich:** Ja

**Standort:** Nur für Innenräume geeignet

**Herkunftsland:** Korea

**Inklusive Garantie:** Ja

**Garantiedauer:** 2 Jahre

## HPKE100 Spezifikationen

**Auflösung:** 203 dpi

**Druckgeschwindigkeit:** 150 mm/s (6 ips)

**Netzadapter:** 24 V / 2,5 A

**Max. Papierbreite:** Druckt Etiketten bis zu 4"

**Max. Papierlänge:** 78,74" / 2000 mm

**Papierstärke:** 0,002" - 0,008" / 0,06 ~ 0,2 mm

**Abmessungen (B x H x T):** 7,9" x 4,6" x 4,7"

**Gewicht:** 2.6 lbs. / 1,2 kg

## HPKE103 Spezifikationen

**Auflösung:** 300 dpi

**Druckgeschwindigkeit:** 127 mm/s (5 ips)

**Netzadapter:** 24 V / 2,5 A

**Max. Papierbreite:** Druckt Etiketten bis zu 4"

**Max. Papierlänge:** 78,74" / 2000 mm

**Papierstärke:** 0,002" - 0,008" / 0,06 ~ 0,2 mm

**Abmessungen (B x H x T):** 7,9" x 4,6" x 4,7"

**Gewicht:** 2.6 lbs. / 1,2 kg

# Garantie

## EINGESCHRÄNKTE GARANTIE FÜR DEN ERSTKÄUFER

Dieser HP Etikettendrucker ("Produkt"), einschließlich des in der Originalverpackung enthaltenen Zubehörs, wird von C&A Marketing, Inc. (das "Unternehmen") nur an den Erstkäufer gegen bestimmte Material- und Verarbeitungsfehler garantiert ("Garantie"), und zwar wie folgt:

Um die Garantieleistungen in Anspruch zu nehmen, muss sich der Erstkäufer an das Unternehmen oder einen von ihm autorisierten Dienstleister wenden, um das Problem festzustellen und den Service in Anspruch zu nehmen. Ein Kaufnachweis in Form eines Kaufbelegs oder einer quittierten Rechnung, aus dem hervorgeht, dass sich das Produkt innerhalb des/der geltenden Garantiezeitraums/Garantiezeiträume befindet, MUSS dem Unternehmen oder seinem autorisierten Serviceanbieter vorgelegt werden, um den gewünschten Service zu erhalten.

Die Serviceoptionen, die Verfügbarkeit von Teilen und die Reaktionszeiten können variieren und sich jederzeit ändern. In Übereinstimmung mit geltendem Recht kann das Unternehmen verlangen, dass Sie zusätzliche Dokumente vorlegen und/oder Registrierungsanforderungen erfüllen, bevor Sie Garantieleistungen erhalten. Bitte wenden Sie sich an unseren Kundendienst, um weitere Informationen zur Inanspruchnahme von Garantieleistungen zu erhalten:

E-Mail: [support@hpworksolutions.com](mailto:support@hpworksolutions.com)

Telefon: + 1 (877) 424-9746

Die Kosten für den Versand an die Rückgabeeinrichtung des Unternehmens werden von dieser Garantie nicht abgedeckt und müssen vom Verbraucher getragen werden. Der Verbraucher trägt auch das gesamte Risiko des Verlusts oder der weiteren Beschädigung des Produkts bis zur Lieferung an die genannte Einrichtung.

**AUSSCHLÜSSE UND EINSCHRÄNKUNGEN** Das Unternehmen garantiert für einen Zeitraum von ZWEI (2) JAHREN ab dem Datum des Einzelhandelskaufs durch den ursprünglichen Endverbraucherkäufer ("Garantiezeit"), dass das Produkt bei normalem Gebrauch keine Material- und Verarbeitungsfehler aufweist. Wenn ein Hardwaredefekt auftritt und innerhalb der Garantiezeit eine gültige Reklamation eingeht, wird das Unternehmen nach eigenem Ermessen und im gesetzlich zulässigen Rahmen entweder (1) den Produktdefekt unter Verwendung neuer oder aufgearbeiteter Ersatzteile kostenlos reparieren, (2) das Produkt gegen ein Produkt austauschen, das neu ist oder aus neuen oder brauchbaren gebrauchten Teilen hergestellt wurde und dem Originalgerät funktionell mindestens gleichwertig ist, oder (3) den Kaufpreis des Produkts erstatten.

Für ein ausgetauschtes Produkt oder ein Teil davon gilt die Garantie des Originalprodukts für den Rest der Garantiezeit oder neunzig (90) Tage ab dem Datum des Austauschs oder der Reparatur, je nachdem, was Ihnen einen längeren Schutz bietet. Wenn ein Produkt oder ein Teil davon umgetauscht wird, geht der Ersatzartikel in Ihr Eigentum über, während der ersetzte Artikel in das Eigentum des Unternehmens übergeht. Erstattungen können nur gewährt werden, wenn das Originalprodukt zurückgegeben wird.

Diese Garantie gilt nicht für:

- (a) Produkte, Hardware oder Software, die nicht von HP Label Printer stammen, auch wenn sie zusammen mit dem Produkt verpackt oder verkauft wurden;
- (b) Schäden, die durch die Verwendung mit Nicht-HP Label Printer Produkten verursacht wurden;
- (c) Schäden, die durch Unfall, Missbrauch, Fehlgebrauch, Überschwemmung, Feuer, Erdbeben oder andere äußere Ursachen verursacht wurden;
- (d) Schäden, die durch den Betrieb des Produkts außerhalb der vom Unternehmen beschriebenen zulässigen oder beabsichtigten Verwendungszwecke verursacht werden;
- (e) Schäden, die durch Dienstleistungen Dritter verursacht wurden;
- (f) Ein Produkt oder ein Teil, das ohne schriftliche Genehmigung des Unternehmens modifiziert wurde, um die

# Garantie (Inhaltsverzeichnis)

Funktionalität oder Leistungsfähigkeit zu verändern;

(g) Verschleißteile, wie Batterien, Sicherungen und Glühlampen;

(h) Kosmetische Schäden; oder

(i) Wenn eine Seriennummer des HP Etikettendruckers entfernt oder unkenntlich gemacht wurde.

Diese Garantie ist nur in dem Land gültig, in dem der Verbraucher das Produkt erworben hat, und gilt nur für Produkte, die in diesem Land gekauft und gewartet wurden.

Das Unternehmen garantiert nicht, dass der Betrieb des Produkts ununterbrochen oder fehlerfrei ist. Das Unternehmen haftet nicht für Schäden, die dadurch entstehen, dass Sie die Anweisungen für die Nutzung des Produkts nicht befolgen.

UNGEACHTET ALLER GEGENTEILIGEN ANGABEN UND IM GRÖSSTMÖGLICHEN GESETZLICH ZULÄSSIGEN UMFANG STELLT DAS UNTERNEHMEN DAS PRODUKT "WIE ES IST" DAS UNTERNEHMEN UND SEINE LIZENZGEBER UND LIEFERANTEN LEHNEN AUSDRÜCKLICH ALLE GEWÄHRLEISTUNGEN UND BEDINGUNGEN AB, OB AUSDRÜCKLICH, STILLSCHWEIGEND ODER GESETZLICH, EINSCHLIESSLICH DER GEWÄHRLEISTUNG DER MARKTGÄNGIGKEIT, DER EIGNUNG FÜR EINEN BESTIMMTEN ZWECK, DES RECHTSANSPRUCHS, DES UNGESTÖRTEN GENUSSES, DER GENAUIGKEIT UND DES NICHTVERSTOSSES GEGEN RECHTE DRITTER. DAS UNTERNEHMEN ÜBERNIMMT KEINE GARANTIE FÜR BESTIMMTE ERGEBNISSE AUS DER VERWENDUNG DES PRODUKTS ODER DAFÜR, DASS DAS UNTERNEHMEN DAS PRODUKT FÜR EINEN BESTIMMTEN ZEITRAUM WEITERHIN ANBIETEN ODER ZUR VERFÜGUNG STELLEN WIRD. DAS UNTERNEHMEN LEHNT AUSSERDEM ALLE GARANTIEEN NACH DER OBEN GENANNTEN AUSDRÜCKLICHEN GARANTIEZEIT AB.

SIE VERWENDEN DAS PRODUKT NACH EIGENEM ERMESSEN UND AUF EIGENE GEFAHR. SIE TRAGEN DIE ALLEINIGE VERANTWORTUNG FÜR ALLE VERLUSTE, HAFTUNGEN ODER SCHÄDEN, DIE SICH AUS DER NUTZUNG DES PRODUKTS ERGEBEN (UND DAS UNTERNEHMEN LEHNT DIESE AB).

KEINE RATSCHLÄGE ODER INFORMATIONEN, OB MÜNDLICH ODER SCHRIFTLICH, DIE SIE VON DER FIRMA ODER IHREN AUTORISIERTEN DIENSTLEISTERN ERHALTEN, BEGRÜNDEN EINE GARANTIE.

IN KEINEM FALL ÜBERSTEIGT DIE GESAMTE KUMULATIVE HAFTUNG DES UNTERNEHMENS, DIE SICH AUS DEM PRODUKT ERGIBT ODER DAMIT IN ZUSAMMENHANG STEHT, SEI ES AUS VERTRAG ODER UNERLAUBTER HANDLUNG ODER AUS ANDEREN GRÜNDEN, DIE GEBÜHREN, DIE SIE IM LETZTEN JAHR AB IHREM KAUF TATSÄCHLICH AN DAS UNTERNEHMEN ODER EINEN SEINER AUTORISIERTEN HÄNDLER FÜR DAS BETREFFENDE PRODUKT BEZAHLT HABEN. DIESE EINSCHRÄNKUNG IST KUMULATIV UND WIRD DURCH MEHR ALS EINEN VORFALL ODER ANSPRUCH NICHT ERHÖHT. DAS UNTERNEHMEN SCHLIESST JEGLICHE HAFTUNG SEINER LIZENZGEBER UND LIEFERANTEN AUS. IN KEINEM FALL SIND DAS UNTERNEHMEN ODER SEINE LIZENZGEBER, HERSTELLER UND LIEFERANTEN HAFTBAR FÜR ZUFÄLLIGE, DIREKTE, INDIREKTE, BESONDERE SCHÄDEN, STRAFSCHADENSERSATZ ODER FOLGESCHÄDEN (WIE Z.B., ABER NICHT BESCHRÄNKT AUF SCHÄDEN FÜR ENTGANGENEN GEWINN, GESCHÄFTSVERLUSTE, EINSPARUNGEN, DATEN ODER AUFZEICHNUNGEN) DIE DURCH DIE VERWENDUNG, DEN MISSBRAUCH ODER DIE UNFÄHIGKEIT ZUR VERWENDUNG DES PRODUKTS VERURSACHT WURDEN.

Keine Bestimmung dieser Bedingungen zielt darauf ab, eine Haftung auszuschließen, die nach geltendem Recht nicht ausgeschlossen werden kann. In einigen Ländern, Staaten oder Provinzen ist der Ausschluss oder die Beschränkung von Neben- oder Folgeschäden oder die Beschränkung von Garantien nicht zulässig, so dass bestimmte Beschränkungen oder Ausschlüsse für Sie möglicherweise nicht gelten. Diese Garantie gibt Ihnen bestimmte Rechte, und Sie haben möglicherweise weitere Rechte, die von Staat zu Staat oder Provinz zu Provinz variieren. Wenden Sie sich an Ihren autorisierten Händler, um festzustellen, ob eine andere Garantie gilt.

# FCC-Erklärung

Die Federal Communications Commission der Vereinigten Staaten (bei 47 CFR 15.105) hat entschieden, dass Benutzer dieses Produkts, HP Etikettendrucker KE100/KE103, auf den folgenden Hinweis aufmerksam gemacht werden sollten.

Dieses Gerät wurde getestet und entspricht den Grenzwerten für ein digitales Gerät der Klasse B gemäß Teil 15 der FCC-Vorschriften. Diese Grenzwerte sind so ausgelegt, dass sie einen angemessenen Schutz gegen schädliche Störungen bei der Installation in Wohngebieten bieten. Dieses Gerät erzeugt und verwendet Hochfrequenzenergie und kann diese ausstrahlen. Wenn es nicht gemäß den Anweisungen installiert und verwendet wird, kann es schädliche Störungen des Funkverkehrs verursachen. Es kann jedoch nicht garantiert werden, dass bei einer bestimmten Installation keine Störungen auftreten. Sollte dieses Gerät den Radio- oder Fernsehempfang stören, was durch Ein- und Ausschalten des Geräts festgestellt werden kann, wird dem Benutzer empfohlen, die Störung durch eine oder mehrere der folgenden Maßnahmen zu beheben:

- Richten Sie die Empfangsantenne neu aus oder stellen Sie sie um.
- Vergrößern Sie den Abstand zwischen dem Gerät und dem Empfänger.
- Schließen Sie das Gerät an eine Steckdose an, die nicht mit dem Stromkreis des Empfängers verbunden ist.
- Wenden Sie sich an Ihren Händler oder einen erfahrenen Radio-/Fernsehtechniker, um Hilfe zu erhalten.

Dieses Gerät entspricht den Bestimmungen von Teil 15 der FCC-Vorschriften. Der Betrieb unterliegt den folgenden zwei Bedingungen: (1) dieses Gerät darf keine schädlichen Störungen verursachen und (2) dieses Gerät muss alle empfangenen Störungen akzeptieren, einschließlich Störungen, die einen unerwünschten Betrieb verursachen können.

## Änderungen (Teil 15.21)

Alle an diesem Gerät vorgenommenen Änderungen oder Modifikationen, die nicht ausdrücklich von C&A Marketing genehmigt wurden, können zum Erlöschen der Berechtigung des Benutzers zum Betrieb des Geräts führen.

Für weitere Informationen wenden Sie sich bitte an:

C+A Global

114 Tivad Lane East, Edison, NJ 08837

Webseite: [www.hpworksolutions.com](http://www.hpworksolutions.com)

E-Mail: [support@hpworksolutions.com](mailto:support@hpworksolutions.com)

Telefon: + 1 (877) 424-9746





HP ist eine Marke der HP Inc. oder ihrer Tochtergesellschaften und wird von C&A Marketing, Inc. unter Lizenz von HP Inc. verwendet.  
Microsoft, Windows, Windows Server, Windows Vista und Windows 10 sind Marken der Microsoft Corporation in den U.S.A. und/oder anderen Ländern.  
Apple, AirPrint, iPod, iPhone, iPad, App Store, Mac, Macintosh und OS X sind Marken von Apple Inc. in den U.S.A. und anderen Ländern.  
Alle anderen Produkte, Markennamen, Firmennamen und Logos sind Marken der jeweiligen Eigentümer und dienen lediglich der Identifizierung der jeweiligen Produkte und sind nicht als Hinweis auf Sponsoring, Befürwortung oder Genehmigung zu verstehen.  
© 2022. Alle Rechte vorbehalten. Hergestellt in Korea.  
C&A Marketing, Inc. 114 Tived Lane East, Edison, NJ 08837