

caccolle®

Mago

EN iSize 40-150 cm car seat

IT Seggiolino auto iSize 40-150 cm

FR Siège-auto iSize 40-150 cm

HU iSize 40-150 cm gyerekülés

ES Silla de coche iSize 40-150 cm

RO Scaun auto iSize 40-150 cm

DE iSize Autositz 40-150 cm

GR Κάθισμα αυτοκινήτου
iSize 40-150 cm

NL iSize autostoeltje 40-150 cm



EN: the images shown in this instructions manual have illustrative purpose. The product purchased by you may look different.

FR: Les images présentées dans ce manuel d'instructions ont un but illustratif. Le produit que vous avez acheté peut être différent. / Le bon fonctionnement de ce produit dépend strictement de l'entretien de son puits.

ES: Las imágenes que se muestran en este manual de instrucciones tienen un propósito ilustrativo. El producto comprado por usted puede verse diferente. / El buen funcionamiento de este producto depende estrictamente de su buen mantenimiento.

DE: Die in dieser Bedienungsanleitung gezeigten Abbildungen dienen der Veranschaulichung. Das von Ihnen gekaufte Produkt kann anders aussehen. / Die ordnungsgemäße Funktion dieses Produkts hängt ausschließlich von seiner Brunnenwartung ab.

NL: De afbeeldingen in deze gebruiksaanwijzing hebben een illustratief doel. Het door u gekochte product kan er anders uitzien. / De goede werking van dit product is strikt afhankelijk van het goed onderhouden ervan.

IT: Le immagini mostrate in questo manuale di istruzioni hanno scopo illustrativo. Il prodotto acquistato da voi potrebbe sembrare diverso.

HU: Az útmutatóban bemutatott képek szemléletes célt szolgálnak. Az Ön által megvásárolt termék eltérő lehet.

RO: imaginile din acest manual au scop ilustrativ. Produsul achiziționat de dvs poate să difere.

GR: Οι εικόνες που εμφανίζονται σε αυτό το εγχειρίδιο οδηγιών έχουν ενδεικτικό σκοπό. Το προϊόν που αγοράσατε μπορεί να φαίνεται διαφορετικό.

2.

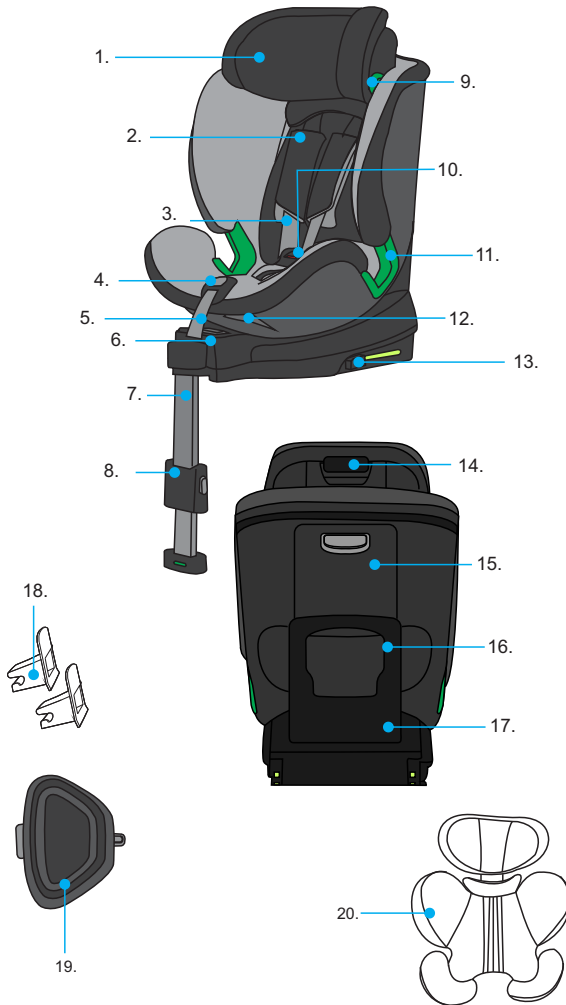

3.

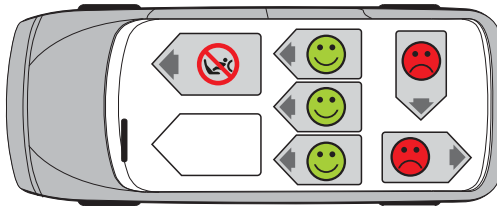
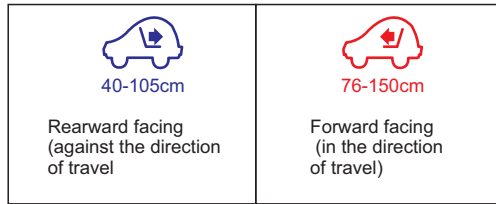

4.

4.1

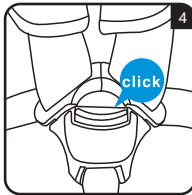
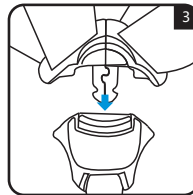
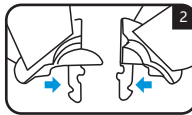
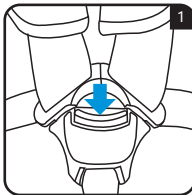

4.2

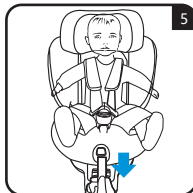

4.

4.3

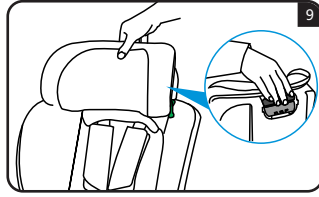
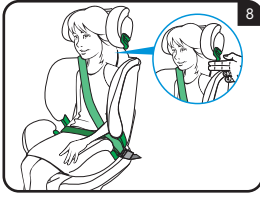
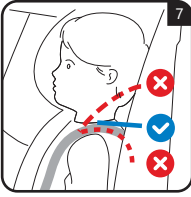

4.4

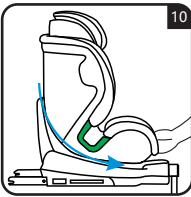

4.5

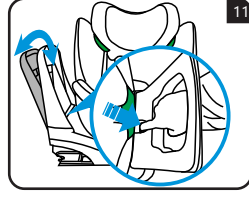

4.6

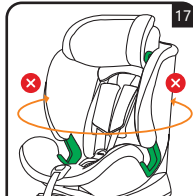
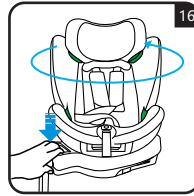
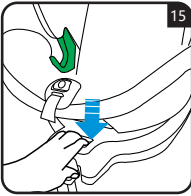
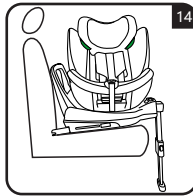
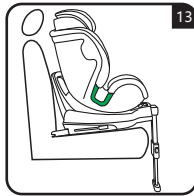

4.7

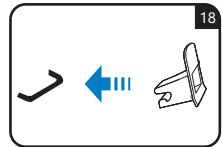

4.7.1

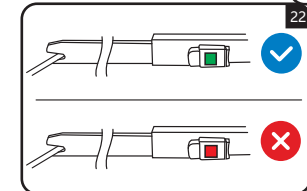
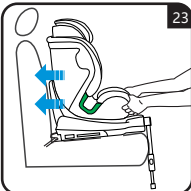
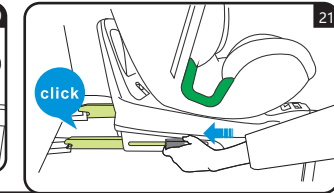
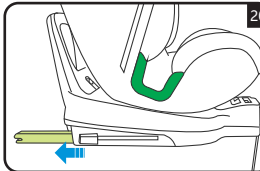
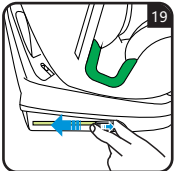

4.

4.7.2

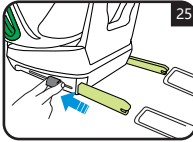
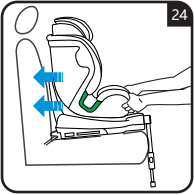

4.8

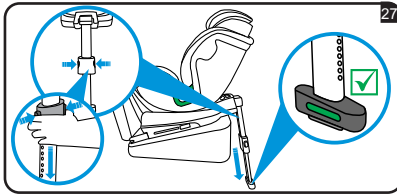
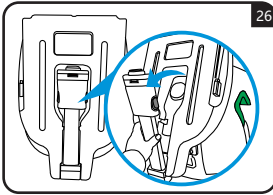

4.9

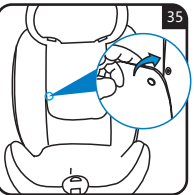
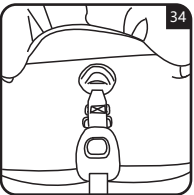
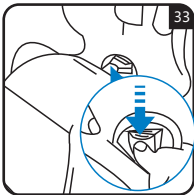
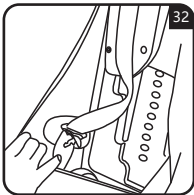
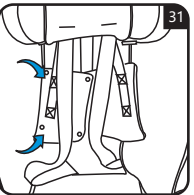
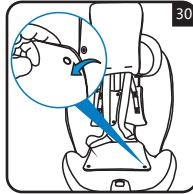
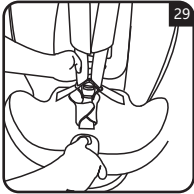

4.10

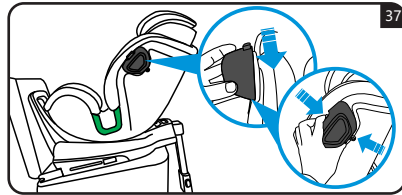
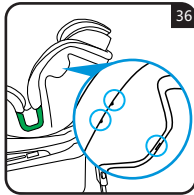

5.

5.1

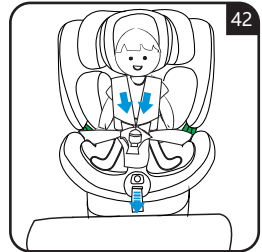
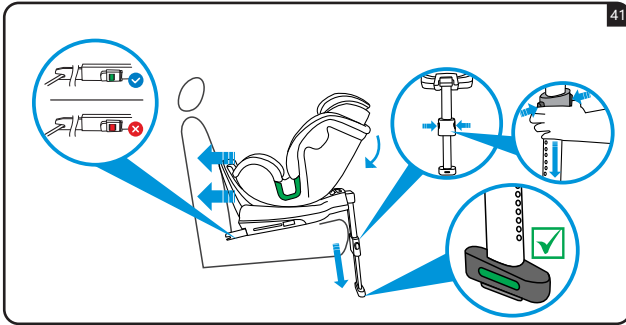
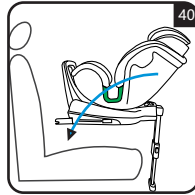
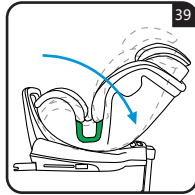
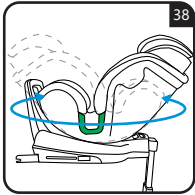

5.2

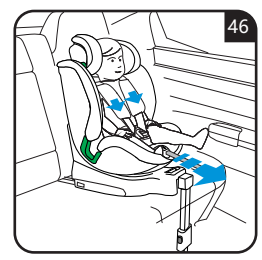
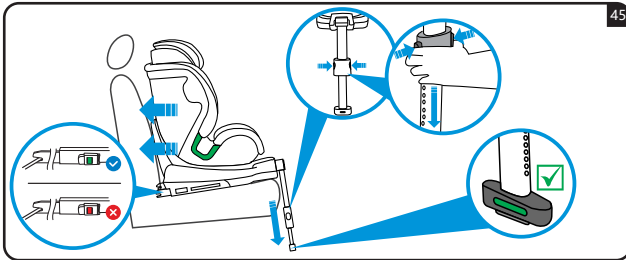
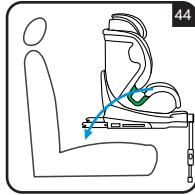
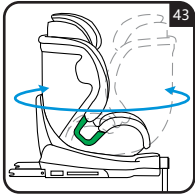

5.

5.3

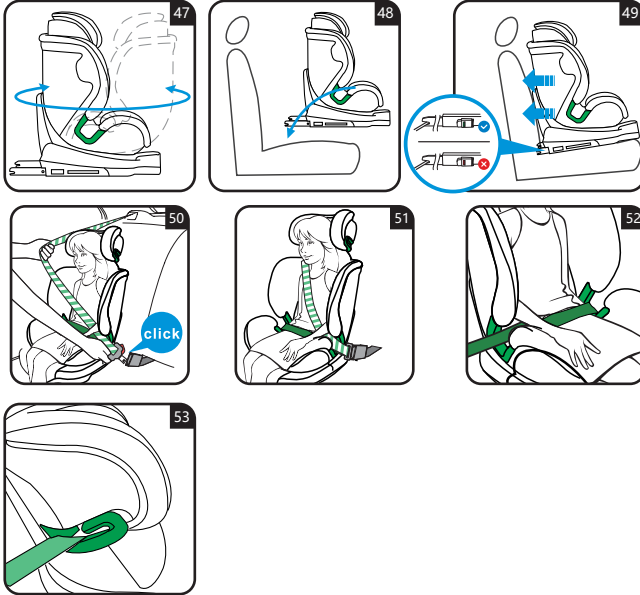

6.

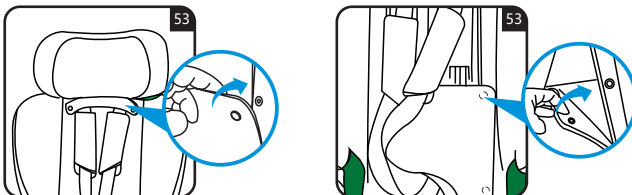

Coccolle Mago iSize 40-150 cm car seat

Please read this manual carefully before use. Notice! This is an "I-Size Enhanced Child Restraint System", it is approved according to UN Regulation NO.129, for use in I-Size compatible vehicle seating positions as indicated by vehicle manufacturers in the vehicle user's manual. If you have any doubts, consult either the car seat manufacturer or the retailer.

Safety warnings

1. The rigid items and plastic parts of this car seat should be located and installed so that they are not liable to become trapped by a movable seat or in a door of the vehicle during everyday use of the vehicle;
2. Any straps holding the car seat to the vehicle should be tight, any straps restraining the child should be adjusted to the child's body, minding them not to be twisted;
3. Ensure that any lap strap is worn low down, so that the pelvis is firmly engaged, otherwise injuries might occur.
4. The car seat should be replaced if it has been involved in any accident;
5. It is dangerous to make any modifications or additions to the car seat, and a danger to not follow closely the installation instructions provided by the manufacturer;
6. When not in use, the car seat should be kept away from sunlight, otherwise it may become too hot for the child's skin;
7. Never leave your child unattended in the car seat;
8. Any luggage or other objects liable to cause injuries in the event of a collision shall be properly secured.
9. The car seat shall not be used without the cover;
10. The car seat cover should not be replaced with any other than the one recommended by the manufacturer, because the cover constitutes an integral part of the car seat performance.
11. Retain the instructions on the child car seat for its life period.
12. For an "I-Size Enhanced Child Restraint System", the user shall also be referred to the vehicle manufacturer's user guide.

Warranty conditions

1. The warranty does not cover:
 - Damage occurred for reasons attributable to the user.
 - Damage occurred as a result of failure to use the product according to recommendations, warnings and restrictions found in the user manual and on product elements.
 - Consumables subject to natural wear and tear during normal usage such as: tyres, inner tubes, tread, materials used on handles, structure and colour of fabrics and materials subject to friction, sleeves in wheels, axels, prints.
 - Damage occurred as a result of failure to observe maintenance guidelines such as: corrosion, changed upholstery or plastic elements colour as a result of prolonged exposure to sunlight, damage to plastic elements of upholstery as a result of prolonged exposure to sunlight or excessive temperatures, excessive play, squeaking / creaking noises, damage to mechanism due to over-load.
 - Damage occurred due to repairs being carried out by unauthorised personnel.
 - Single wheels being pushed into a vertical position as a result of loading (this is normal).
 - Damage and soiling occurred due to the product being incorrectly packaged for shipping (courier online purchases).
2. The repair method is determined by the manufacturer/warranty service provider.
3. The product subject to a complaint should be provided clean.
4. The consumer goods warranty does not exclude or suspend the purchaser's rights stemming from goods noncompliance with the agreement.

Spare part list:

1. Headrest
2. Shoulder pad
3. Shoulder strap
4. Central adjuster
5. Adjuster strap
6. Rotation button
7. Support leg
8. Support leg adjustment buttons
9. Belt holder
10. Buckle
11. Lower belt guide
12. Recline lever
13. Isofix connector
14. Headrest height adjuster
15. Instruction manual compartment
16. Anti-rebound bar
17. Anti-rebound bar button
18. Isofix insert guide
19. Side protection shield
20. Infant cushion

Use in the vehicle

Please observe the instructions for using this car seat in your vehicle user's manual. During use, be sure to observe any restrictions related to airbags. Please refer to the operating instructions for your vehicle for information about vehicle seats which are certified for the use of children's restraining systems according to UN regulation No. 16.

This is an "I-Size Enhanced Child Restraint System". It is approved to Regulation UN R129/03, for use in I-size compatible vehicle seating positions as indicated by vehicle manufacturers in the vehicle user's manual. If your vehicle does not have an I-size seating position, please check the vehicle type list that is included. DO NOT use this car seat in seating positions where an active frontal airbag installed, serious injury can occur.

Adjusting the buckle

Open buckle: Press red button until buckle latches come out from the buckle. (fig.1)

Lock buckle: Guide the two buckle latches together (fig.2), putting them into the harness buckle house(fig.3). Buckle locked when sounds click (fig.4). Notice: the buckle cannot lock only by putting one latch.

Adjusting the harness

To tighten the harness: pull the adjuster strap until the harness lies flat and is close against your child's body (fig.5). Notice: Make sure the space between the child and the shoulder harness is about the thickness of one hand.

To loosen the harness: press the central adjuster and at the same time pull both shoulder belts forwards. (fig.6) Do not pull on the shoulder pads.

Adjusting the headrest

Important! A correctly adjusted headrest ensures optimal protection for your child in the car seat.

When installed by 5-points harness, the headrest must be adjusted so that the shoulder belts are at the same level as your child's shoulders(fig.7). Caution! The shoulder belts must not run behind the back of the child or at ear height or above the ear.

When installed by 3-point vehicle belt, the headrest must be adjusted so that there is a space of two fingers wide between the headrest and your child's shoulders. Make sure the diagonal seat belt section is on child's shoulder but not on neck. (fig.8)

First loosen the harness. Squeeze the headrest height adjuster at the same time slide headrest to shoulder height in accordance with the height of the child. (fig.9)

Adjusting the recline position

the car seat has five recline positions. In rearward facing position, it can be used only in the most reclined position. For forward facing, all five positions may be used. Except for the most upright position, there is a slight chance that the other position may not fit in all approved vehicles. Pull Recline lever at the same time incline seat to intend position. (fig.10)

Adjusting the anti-rebound bar

The anti-rebound bar has two positions: reclined and upright. A forward-facing mounted car seat can only use the upright position. Rotate the seat lateral facing. Pull up anti-rebound bar button then adjust the position of anti-rebound bar.

Rotating the car seat

Pull the rotation button at the same time to rotate seat to the intended direction. (fig.15,16)

When the seat rotates is fixed in the desired direction, the rotation button will bounce back and make click sound. Then try to rotate seat to make sure seat is locked. (fig.17)

Installation of the isofix

If your vehicle is not equipped with the isofix insert guides as standard, clip the two insert guides which are included with the car seat.

On both sides of the car seat press the isofix release button and pull out the isofix connectors in longest position (fig.19,20). Slide the two isofix connectors firmly into the insert guides until the isofix connectors engage with a clicking noise on both sides. The isofix buttons must turn green on both sides (fig.21,22). Push the child car seat towards the backrest of the car's seat applying firm, even pressure on both sides. Shake the child car seat to make sure it is safely attached and re-check the green safety buttons to make sure that both sides are completely green (fig.23).

Removal of the isofix

Push the child seat towards the backrest firmly (fig24). At the same time press the isofix button and pull back isofix connectors (fig.25).

Support leg installation

Pull the support leg away from the bottom of the seat until it is fully extended. Push both adjustment buttons and pull out the support leg until it rests firmly on the floor of the vehicle. Make sure the indicator on the support leg must turn green, the bottom of the car seat does not lift up from the surface of the vehicle seat and two adjustment buttons must be engaged.

Removal and installation of the safety harness

Loosen the press studs on the backrest and fold the upper half of the cover upwards and the lower half downwards (fig.30). Loosen the 5-point harness on the child car seat as far as possible. Then open the buckle (fig.29). Open the two shoulder pads by the Velcro fasteners on the side. Push the Velcro strip of the two opened shoulder pads under the backrest cover and attach it to the fleece strip provided (fig.31). Insert the buckle tongues in the recess provided on the inside of the backrest (fig.32). Open seat cover and fold the cover forwards, pull the harness buckle out of the cover (fig.33). Stow the harness buckle in the recess provided (fig.34). Close the two press studs and put back on the seat cover (fig.35). to refit the harness, simply follow the steps in the opposite order. Make sure the belt is not twisted.

Installation and removal of the side impact shield

This car seat has been tested and approved to offer optimum side protection without side impact shield. The side impact shield is optional for extra side protection, but mind the fact that when used it may not fit in all approved vehicles. The side impact shield should be installed at the side which is close to vehicle door. To install, insert the clip-on side impact shield onto seat side wing were marked with two dents. Pull out the hook by pressing the button on the side impact shield and hook into the hole on the seat side wing. To remove, press the button then unhook from seat side, slide out the side impact shield from seat side wing.

Rearward-facing installation 40-105cm (born to approx. 4 Years, ≤ 18 kg)

Notice: The infant cushion protects your child. It needs to be used up to the height of 75 cm. Pull away support leg from seat bottom, for more leg space adjust anti-rebound bar in a recline position. Rotate seat to rearward facing (fig 38) and adjust the seat in most reclined position (fig 39). Place the seat in a direction opposite to the direction of travel (fig.40). Have your child sit down in the child seat. Adjust headrest in proper height (see section 4.3), adjust harness and lock the buckle, then tighten the harness (fig. 42).

Forward facing installation 76-105cm (15 months to approx. 4 years, ≤ 18 kg)

Important! Do not use forward facing before the child has not reached the age of 15 months.

Pull away support leg from the seat bottom and adjust the rebound bar in upright position. Rotate the seat to forward facing position (fig.43). Place the seat in a direction facing to travel (fig.44). Install the isofix connectors. Install support leg (fig.45). Have your child sit down in the car seat. Adjust the headrest in a proper height (see section 4.3), adjust the harness and lock the buckle, finally tighten the harness. (fig. 46)

Forward facing installation 100-150cm (approx. 3 years to 12 years)

Remove the safety harness when your child has reached a stature between 100 and 150cm.

Make sure that the support leg is stored on the bottom of the seat and adjust anti-rebound bar in upright position. Rotate seat to forward facing position. Place the seat in a direction facing to travel (fig47,48). There are two options to install: only using the vehicle 3 point belt or using the vehicle 3 point belt together with isofix connectors.

Caution! In both options you don't use the support leg.

Installing the isofix connectors (fig.49).

Have your child sit down in the child car seat. Adjust headrest in proper height. Pull out the vehicle seat belt and guide it in front of your child to the vehicle seat buckle. Engage the buckle tongue in the vehicle seat buckle (fig.50). Caution! The vehicle seat belt buckle must not be positioned in the lower belt guide. Place the diagonal seat belt section and lap belt section on the side of the vehicle seat belt buckle in the lower belt guide (fig.51). Place the lap belt section on the other side of the child car seat in the lower belt guide (fig.52). Caution! The lap belt section must lie as low as possible over your child's hips on both sides.

For child stature 100-150 cm installation, this child car seat also can use vehicle belt only, it has been tested for it. If you want to used only vehicle belt installation, just skip the Isofix connectors relative content. Guide the diagonal belt section into the belt holder and it is not twisted (fig.53).

Cleaning and maintenance

The cover can be removed and washed. Please observe the instructions on the washing label of the cover. Loosen the press studs at the back of the headrest and remove the cover of headrest. Loosen the press studs and unzip the back of seat cover. Pull forward and remove seat cover. To refit the cover simply follow the steps in the opposite order.

Siège-auto iSize 40-150 cm Coccolle Mago

Merci de lire avec attention les instructions d'utilisation et de retenir ce manuel. Avis ! C'est un siège-auto iSize approuvé sur base du standard UN R129 pour l'utilisation de manière générale dans les « positions d'installation i-Size », comme les fabricants des véhicules auto recommandent à faire en le manuel de l'utilisateur du véhicule. Pour autres informations, contactez le fabricant. Attention ! Assurez-vous qu'aucune partie rigide ou de plastique dont le siège pour les enfants ne reste pas bloqué dans la portière de la voiture ou dans un siège incliné.

Avertissements de sécurité :

1. La ceinture de sécurité de la voiture qui fait l'attache du siège Mago doit être serré, les ceintures de sécurité du siège doivent être serrées, mais confortables au corps de l'enfant et elles ne doivent pas être tors.
2. Veillez à ce que la ceinture abdominale est fixée correctement en région bas de l'abdomen, ensuite le bassin étant ferme soutenu.
3. Remplacez le siège-auto s'il était impliqué dans un accident.
4. C'est très dangereux de faire de modifications sur le siège-auto sans être approuvé par l'autorités compétents et on est très dangereux de ne prendre pas en considération l'instructions de ce manuel de l'utilisateur.
5. N'utilisez pas le siège-auto pour les enfants sans sa housse et ne laissez pas le produit directement dans le soleil, parce qu'en cas contraire certaine parties du siège-auto peuvent atteindre une température plus haute pour la peau de votre enfant.
6. Ne laissez pas l'enfant sans surveillance pendant il se trouve dans son siège-auto.
7. Veillez à ce que l'objets ou les bagages autour du siège-auto sont bien fixés pour l'éventualité d'un accident, parce que les mouvements de celui-là peuvent causer des blessures corporelles à l'enfant.
8. Utilisez seulement la housse originale de produit, la housse est un élément principal qui permet le siège-auto de fonctionner entre paramètres normales et de conférer un niveau haut de protection.
9. Conservez ce manuel de l'utilisateur pendant tout le temps il est utilisé.
10. Pendant vous utilisez le siège-auto avec le système l-size, consultez aussi le manuel de l'utilisateur de la voiture.

Conditions de maintenir la garantie

1. La garantie ne couvre pas:

- Les détériorations survenues de la faute de l'utilisateur.
- Les détériorations survenues en raison d'ignorer les recommandations, les avertissements et les restrictions indiqués dans le mode d'emploi, tout comme sur les éléments du produit.
- L'usure normale des pièces de rechange telles: des pneumatiques, des chambres à air, la bande de roulement, les matériaux utilisés sur les poignées, la structure et la couleur des tissus et des matériaux exposés au frottement, les douilles des roues, des essieux, les éléments imprimés.
- Les détériorations causées par le non-respect des conditions d'entretien, par exemple: de la corrosion, la modification de la couleur du tissu ou bien des éléments en plastique suite à l'exposition prolongée au soleil, la détérioration des éléments en plastique ou des parties textiles suite à l'exposition prolongée au soleil ou aux températures élevées, des jeux, des bruits tels : crissement/ piaillage, les détériorations des mécanismes à cause de l'ordure .
- Les détériorations causées par des réparations effectuées par des personnes non-autorisées.
- La déviation verticale des roues sous la charge (c'est une caractéristique normale pour ce type de construction).
- Des détériorations et salissures causées par l'emballage impropre du produit durant son expédition par le service de courrier.

2. La manière de réparation sera établie par le fabricant/l'entreprise qui traite les demandes de garantie.

3. Le produit envoyé en service pour être réparé doit être expédié en état propre.

4. La garantie pour des biens de consommation vendus n'exclut et ne suspend pas les droits de l'acheteur résultant du défaut de conformité des biens d'utilisation prolongée.

Liste de parties composants

1. La têtière réglable
2. Les ceintures et les sangles des épaules
3. Le guidon pour la ceinture d'épaules
4. La ceinture du réglage central
5. Le bouton de rotation
6. Le pied du support
7. Le bouton d'ajuster le pied du support
8. Le guidon de la ceinture
9. La boucle de la jonction des ceintures
10. Le guidon de la ceinture horizontale
11. La manche d'inclination
12. Les connecteurs isofix
13. Le bouton d'ajuster la hauteur de la têtière
14. Le compartiment pour la conservation manuelle
15. La barre d'amortissement
16. Le bouton d'ajuster la barre d'amortissement
17. Insert pour le nouveau-né
18. Les sangles latérales
19. Le guidons Isofix

Installation dans la voiture

Lisez avec attention l'instructions de ce manuel de l'utilisateur et prenez en considération les restrictions d'installation suivant les airbags. Consultez les instructions du manuel de l'utilisateur de la voiture qui se réfèrent aux lieux en la voiture approuvé conformément le standard ECE R16 pour mettre le siège-auto pour enfants.

C'est un siège-auto iSize approuvé conformément le standard UN R129 pour l'utilisation de manière générale en les « positions d'asseoir iSize », comme les fabricants de véhicules auto en recommandent dans le manuel de l'utilisateur du véhicule. Si votre voiture n'a pas des positions iSize incluses, consultez la liste de voitures quelles l'ont.

Attention ! Utilisez le siège vers le sens contraire de conduire jusqu'à l'enfant va eu l'âge de plus de 15 mois. Ne mettez pas le siège-auto en le lieu frontal dans la voiture ou il y a l'airbag frontal actif.

Les points de la préparation

Ajuster la boucle

Appuyez sur le bouton rouge pour ouvrir la boucle et pour libérer les crochets de prendre (fig.1). Pour fermer la boucle, joindrez tous les 2 crochets (fig.2) et introduisent les en la boucle (fig.3). La boucle sera bloquée depuis vous écoutez le son « click » (fig.4) La boucle ne sera pas fermé seulement avec un crochet.

Ajuster la longueur des sangles pour les épaules

Pour mettre les sangles du harnais aux épaules, tirez la ceinture ajusteuse jusqu'à le harnais sera étendu aux corps de votre enfant.

Veillez à ce que l'espace entre l'enfant et le harnais pour les épaules à la grosseur d'une paume.

Pour desserrer le harnais de sécurité, appuyez sur la ceinture ajusteuse et à même temps tirez aux tous les deux harnais pour les épaules (fig.6). Ne tirez pas aux les 3 protections pour les ceintures.

Ajuster la têtère

Important ! Un ajustement propre de la têtère confère de la protection au votre enfant pendant le temps il est assis en la siège-auto.

Quand le siège-auto est mis avec la ceinture de sécurité en 5 points, la têtère doit être ajustée de façon que les ceintures pour les épaules étant au même niveau aux les épaules de votre enfant (fig.7).

Attention ! Les ceintures pour les épaules ne doivent pas être assis en l'arrière de l'enfant ou au niveau d'oreilles ou au-dessous de celles-ci.

Quand vous utilisez le siège-auto avec l'aide de la ceinture de sécurité en 3 points, veillez à ce qu'il y a une distance d'approximatif 2 doigts est maintenu entre la têtère et les épaules de l'enfant. La ceinture diagonale doit rester sur les épaules de l'enfant, ni dans la gorge de celui-ci (fig.8).

Pour ajuster la têtère, desserrez le harnais de sécurité, appuyez sur le clapet de réglage de la têtère et élevez jusqu'au niveau optimal pour la hauteur de l'enfant (fig.9).

Ajuster les positions d'inclination

Le siège-auto Mago a 5 positions de d'inclination. Quand le siège est positionné vers le sens contraire de conduire, la position le plus inclinée pourra être utilisé. Quand le siège est positionné vers le sens de conduire, vous pouvez utiliser tous les 5 positions d'inclination.

La position le plus verticale peut être utilisé en chaque voiture, pour le reste de positions on existe petits risques d'incompatibilité. Veuillez à consulter la liste de voitures compatibles.

Tirez la manche d'inclination et à même temps appuyez le siège jusqu'à vous rendez la position désirée (fig.10).

La barre d'amortissement a 2 positions : incliné et en ligne droite. Pour rendre la position vers le sens de conduire il faut utiliser la barre d'amortissement sur la position droite. Tournez le siège latéral. Élevez le bouton de la barre d'amortissement pour changer sa position.

Tenez appuyé le bouton de rotation et tournez le siège-auto pour la position désirée (fig.15,16).

Le siège sera fixé depuis vous écoutez le son « click » fait par le bouton de rotation pendant le siège se tourne (fig.17).

Si votre voiture n'est pas équipée avec les guidons Isofix, utilisez les guidons du siège.

Installation dans la voiture avec le système isofix

Appuyez sur les boutons latéraux et libérez les connecteurs isofix (fig.19,20).

Les connecteurs isofix se bloquent seulement quand ils sont complètement étendus, quand vous écoutez le son « click » et l'indicateur vert apparait sur le bouton (fig.21,22). Glissez le siège le plus possible vers la banquette de la voiture.

Mouvez le siège à gauche et à droite pour vous assurer qu'il est bien fixé et vérifiez un autre fois si les indicateurs Isofix ont le couleur vert (fig.23).

Pour démonter le siège du Isofix, glissez le siège fermement vers la banquette de la voiture (fig.24), appuyez sur les boutons de libération des connecteurs isofix et tirez les perches (fig.25).

Installation de pied du support

Tirez le pied du support au-dessous la siège-auto jusqu'à il est complètement étendu. Appuyez sur tous les deux boutons de réglage et étendez le pied du support jusqu'à il est fixé sur le plancher de la voiture.

Veillez à ce que l'indicateur de fixation a le couleur vert, que le base du siège ne s'élève pas trop de la banquette de la voiture et que les deux boutons de réglage sont activés.

L'utilisation de ceinture de sécurité

Après accueillir la hauteur de 100 centimètres, le siège peut être utilisé avec l'aide des ceintures de la voiture. Pour cacher la ceinture de sécurité, détachez les crochets du matériel textile sur le dos de la banquette et élevez la moitié supérieure de la housse et ensuite élevez la moitié inférieure aussi (fig.30). Desserrez le plus possible le harnais de sécurité en 5 points et ouvrez la boucle (fig.29). Ouvrez les sangles des épaules sur les ceintures de sécurité et asseyent-les au-dessous la housse du siège (fig.31). Introduisez les crochets des ceintures en les lieux prévus sur le siège-auto au-dessous la housse (fig.32). Ouvrez la housse et retirez la boucle par la housse inférieure (fig.33). Asseyez la boucle en le lieu prévu en base (fig.34). Réasseyez la housse et prenez ses crochets (fig.35). Pour utiliser en autre fois la ceinture de sécurité, faites les points au-dessus en l'ordre inverse. Veillez à ce que les ceintures ne sont pas tors.

L'utilisation des sangles latérales

Ce siège-auto a été testé et approuvé pour offrir la meilleure protection sans les sangles latérales. Celles-ci confèrent une protection supplémentaire quand ils sont mis, mais c'est possible qu'ils ne s'accordent pas avec tous les voitures. Elles font être fixées sur la partie latérale de la voiture. Introduisez la pince protectrice sur la partie latérale de siège ou ils y ont les deux dérivations. Retirez le crochet suivant appuyer le bouton sur les sangles latérales et accrochez-lui. Pour détacher les sangles latérales, appuyez sur le bouton et découpez sur la partie latérale de siège.

Installation de siège-auto vers le sens contraire de conduire 40-105 cm (à partir de 0 jusqu'à 4 ans ≤ 18 kg)

L'insert pour le nouveau-né est utilisé pour protéger votre enfant et il faut être utilisé jusqu'à votre enfant aura l'hauteur de 75 cm.

Ne mettez pas la siège-auto dans le lieu de la voiture ou il y a l'airbag frontal actif, parce que il peut causer des blessures corporelles graves à votre enfant. Retirez le pied de support sur le partie bas du siège. Pour avoir de plus espace autour des pieds, vous devez positionner la barre d'amortissement en ligne incliné. Tournez le siège vers le sens contraire de conduire (fig.38), celui fixant en la ligne de plus inclinée (fig.39). Asseyez le siège-auto sur la banquette de la voiture vers le sens contraire de conduire (fig.40). Installez les connecteurs isofix et le pied du support (fig.41) conformément comme les instructions antérieurs. Asseyez l'enfant dans la siège-auto, ajustez la tête seyant comme la hauteur de l'enfant, fixez la ceinture de sécurité et bloquez la boucle.

Installation de siège-auto vers le sens de conduire 76-105 cm (à partir de 15 mois jusqu'à 4 ans ≤ 18 kg)

Important! N'utilisez pas le siège-auto vers le sens de conduire si votre enfant n'a pas l'âge de 15 mois.

Retirez le pied de support sur le partie bas du siège et fixez la barre d'amortissement en ligne droite. Tournez le siège vers le sens de conduire (fig.43), asseyez le siège-auto dans la banquette de la voiture vers le sens de conduire (fig.44). Montez les connecteurs isofix et le pied du support. Asseyez l'enfant dans le siège-auto, ajustez la tète seyant comme la hauteur, fixez la ceinture de securite et bloquez la boucle.

Installation vers le sens de conduire 100-150 cm (à partir de approximatif 3 ans jusqu'à 12 ans)

Détacher les ceintures de securite du siège-auto quand l'enfant a la hauteur entre 100 et 150 cm. Le pied du support doit être rétenu au-dessus du siège-auto et la barre d'amortissement doit être fixée en ligne droite. Tournez le siège vers le sens de conduire et asseyez le siège-auto dans la banquette de la voiture vers le sens de conduire (fig.47, 48).

Vous avez 2 possibilites de montage: utilisez la ceinture de securite de la voiture en 3 points ou utilisez la ceinture de securite de la voiture en 3 points + les connecteurs isofix. Asseyez l'enfant dans la siège-auto et ajustez la tète seyant comme la hauteur. Asseyez la ceinture de la voiture en cas normale sur votre enfant, introduisez la boucle de cela-ci en le lieu prévu dans le tiroir de la banquette (fig.50).

Attention! La boucle de la ceinture du voiture ne doit être pas accroché entre les guidons de la ceinture abdominale. La ceinture de sécurité diagonale et la ceinture abdominale doivent gliser sur le guidon inferieur du siège (fig.51).

Asseyez la section de la ceinture abdominale sur le guidon inferieur de la ceinture (fig.52). La ceinture abdominale doit être positionnée le plus bas dans les cuisses de l'enfant en tous les deux parties.

Pour enfants qui ont la hauteur de 100-150 cm, le siège-auto s'utilisera seulement avec la ceinture de sécurité de la voiture. Pour enfants qui ont un hauteur de plus de 100 cm, on utilisera seulement la ceinture de la voiture. Cet mode d'emploi était omologué par le standard de sécurité R129. Si vous utilisez le siège-auto seulement avec cet mode d'emploi, ce n'est pas necessaire que vous suivez les points d'installation d'isofix.

Veillez à ce que la section diagonale de la ceinture de sécurité n'est pas tors quand elle est accroché dans le gidouns du siège (fig.53).

Entretien et nettoyage

La housse du siège-auto peut être detachée et lavée. Prenez en considération les instructions dans l'étiquette du produit. La housse de la tète peut être retirée si vous ouvrez les agrafes. Ouvrez la fermeture de la housse sur le dos du siège et demontez la housse.

Pour monter la housse sur le siège, suivez le points au-dessous en l'ordre inverse.

Silla de coche iSize 40-150 cm Coccolle Mago

Por favor, lea atentamente las instrucciones de utilización y guarde este manual.

¡Ojo! Esta es una silla de coche iSize homologada según la norma UN R129, para uso principalmente en "posiciones de instalación i-Size", tal como recomiendan los fabricantes de vehículos en el manual de utilización del vehículo. Para más información, póngase en contacto con el fabricante.

¡Atención! Asegúrese de que ninguna parte rígida o de plástico del asiento infantil quede atrapada en la puerta del vehículo o en un asiento reclinable.

Advertencias de seguridad

1. El cinturón de seguridad del automóvil que ayuda a sujetar la silla Mago debe estar bien apretado, los cinturones de seguridad deben estar tensos pero cómodos sobre el cuerpo del niño y no deben estar retorcidos.
2. Asegúrese de que el cinturón de cadera está bien sujeto en la parte inferior del abdomen para que la pelvis esté firmemente sujeta.
3. Sustituya la silla de coche si se ha visto implicada en un accidente.
4. Es muy peligroso realizar modificaciones en la silla sin contar con la aprobación de las autoridades competentes y es muy peligroso no seguir las instrucciones de este manual.
5. No utilice la silla de coche sin su funda y no deje el producto expuesto a la luz solar directa, de lo contrario algunas partes del asiento podrían calentarse demasiado para la piel de su hijo.
6. No deje a su hijo desatendido mientras esté en la silla de coche para el automóvil.
7. Asegúrese de que los objetos o equipaje alrededor de la silla de coche están bien sujetos, en caso de accidente, su movimiento puede causar daños corporales al niño.
8. Utilice únicamente la funda original del producto, la funda es un elemento clave que permite que la silla de coche funcione en parámetros normales y proporcione un alto nivel de protección.
9. Guarde el manual de instrucciones durante todo el tiempo que está utilizado.
10. Mientras utiliza la silla de coche con sistema I-size consulte también el manual del autoturismo.

Condiciones para mantener la garantía

1. La garantía no cubre:

- Daños causados por culpa del usuario.
- Los daños causados por el incumplimiento de las recomendaciones, advertencias y restricciones contenidas en las instrucciones de uso y en las piezas del producto.
- Desgaste normal de piezas de recambio como: neumáticos, cámaras de aire, banda de rodadura, materiales utilizados en las asas, estructura y color de los tejidos y materiales expuestos a la fricción, cubos de rueda, ejes, piezas impresas.
- Daños causados por el incumplimiento de las condiciones de mantenimiento, por ejemplo, corrosión, cambio de color del tejido o de los componentes plásticos debido a una exposición prolongada a la luz solar, daños en los componentes plásticos o textiles debido a una exposición prolongada a la luz solar o a altas temperaturas, juegos, ruidos como chirridos, daños en los mecanismos debido a la suciedad.
- Daños causados por reparaciones realizadas por personas no autorizadas.
- Desviación vertical de las ruedas bajo carga (es una característica normal para este tipo de construcción).
- Los daños y la suciedad causados por un embalaje inadecuado del producto durante el envío por el servicio de mensajería.

2. El método de reparación será determinado por el fabricante/la empresa que gestiona las reclamaciones de garantía.

3. El producto enviado para su reparación debe enviarse limpio.

4. La garantía de los bienes de consumo vendidos no excluye ni suspende los derechos del comprador derivados de la falta de conformidad de los bienes duraderos.

Lista piezas componentes

- 1.Reposacabezas ajustable
- 2.Protectores del cinturón de hombro
3. Guía del cinturón de hombro
- 4.Cinturón de ajuste central
- 5.Botón de rotación
- 6.Pata de apoyo
- 7.Pomo de ajuste de la pata de apoyo
- 8.Guía del cinturón
- 9.Hebilla del cinturón
10. Guía horizontal del cinturón
- 11.Palanca de inclinación
- 12.Conectores ISOFIX
- 13.Pomo de ajuste de la altura del reposacabezas
- 14.Compartimento portaobjetos manual
- 15.Barra acolchada
- 16.Botón para ajustar la barra de amortiguación
- 17.Inserto para recién nacidos
- 18.Protecciones laterales
- 19.Guías ISOFIX

Montaje en el autoturismo

Lea atentamente las instrucciones del manual y tenga en cuenta las restricciones de instalación de los airbags. Consulte las instrucciones del manual del vehículo que hacen referencia a los lugares del vehículo homologados según la norma ECE R16 para la instalación de la silla de coche para niños.

Se trata de una silla de coche iSize homologada por UN R129, para uso principalmente en "posiciones de asiento iSize", según recomiendan los fabricantes de vehículos en el manual de utilización del vehículo. Si su vehículo no incluye posiciones iSize, consulte la lista de vehículos que sí las incluyen.

¡Atención! Utilice la silla orientada hacia atrás hasta que el niño tenga más de 15 meses.

No monte la silla de coche en el asiento delantero del coche donde haya un airbag delantero activo.

Pasos de preparación

Ajuste de la hebilla

Pulse el botón rojo para abrir la hebilla y suelte los ganchos de la hebilla (fig.1). Para cerrar la hebilla, conecte los 2 ganchos (fig.2) e introdúzcalos en la hebilla (fig.3). La hebilla estará cerrada cuando oiga el "clic" (fig.4). La hebilla no se bloqueará con un solo gancho.

Ajuste de la longitud de los arneses de los hombros

Para ajustar los arneses de los hombros, tire de la correa de ajuste hasta que el arnés quede plano contra el cuerpo del niño (fig.5).

Asegúrese de que el espacio entre el niño y el arnés de los hombros sea del grosor de la palma de la mano.

Para aflojar el arnés de seguridad, presione la correa de ajuste y al mismo tiempo tire de ambos arneses de los hombros (fig.6). No tire de los protectores del cinturón.

Ajuste del reposacabezas

¡Importante! El ajuste correcto del reposacabezas protege al niño cuando está sentado en la silla.

Cuando la silla está equipada con un cinturón de seguridad de 5 puntos, el reposacabezas debe ajustarse de manera que los cinturones de los hombros queden a la altura de los hombros del niño (fig. 7).

¡Atención! Los cinturones de los hombros no deben quedar detrás del niño ni a la altura o por encima de las orejas.

Cuando utilice la silla de coche con el cinturón de seguridad de 3 puntos, asegúrese de que haya una distancia de unos 2 dedos entre el reposacabezas y los hombros del niño. El cinturón de hombro debe quedar apoyado sobre el hombro del niño, no sobre el cuello (fig.8).

Para ajustar el reposacabezas, ensanche el arnés de seguridad, presione la solapa de ajuste del reposacabezas y súbalo hasta el nivel óptimo para la estatura del niño (fig.9).

Ajuste de las posiciones de inclinación

La silla de coche Mago tiene 5 posiciones de reclinación. Cuando el asiento se coloca con el respaldo orientado en el sentido de la marcha, se utiliza la posición más reclinada.

Cuando el asiento está orientado en el sentido de la marcha, se pueden utilizar las 5 posiciones de reclinado. La posición más erguida se puede utilizar en cualquier coche, para las demás posiciones hay poco riesgo de incompatibilidad. Consulte la lista de automóviles compatibles.

Tire de la empuñadura de inclinación y al mismo tiempo presione el asiento hasta alcanzar la posición deseada (fig.10).

La barra amortiguadora tiene 2 posiciones: inclinada y derecha. Para orientarse en el sentido de la marcha, la barra amortiguadora se utiliza en la posición derecha. Gire el asiento hacia un lado. Levante el pomo de la barra de amortiguación para cambiar su posición.

Mantenga pulsado el pomo giratorio y gire la silla de coche hasta la posición deseada (fig.15,16).

El asiento del automóvil quedará fijado cuando oiga el "clic" que hace el pomo de rotación al girar el asiento (fig.17).

Si su automóvil no está equipado con guías ISOFIX, utilice las guías del asiento.

Instalación en el automóvil con el sistema ISOFIX

Presione los botones laterales y libere los conectores isofix (fig.19,20). Los conectores isofix sólo se bloquean cuando están completamente extendidos, se oye el sonido "clic" y aparece el indicador verde en el botón (fig.21,22). Empuje el asiento todo lo posible hacia el respaldo del asiento del automóvil. Mueva el asiento de izquierda a derecha para asegurarse de que está bien sujeto y compruebe de nuevo que los indicadores ISOFIX están en verde (fig.23).

Para retirar la silla del Isofix, empuje la silla firmemente hacia el asiento del automóvil (fig.24), presione los botones de liberación del conector Isofix y tire de las varillas (fig.25).

Montaje de la pata de apoyo

Tire de la pierna de soporte debajo del asiento del automóvil hasta que esté completamente extendida. Presione ambos botones de ajuste y extienda la pata de apoyo hasta que se fije al suelo del automóvil.

Asegúrese de que el indicador de fijación muestra el color verde, la base del asiento no se eleva desde el asiento del automóvil y los dos botones de ajuste están activados.

Instalación de la pata de apoyo

Saque la pata de apoyo de debajo del asiento del automóvil hasta que esté completamente extendida. Presione los dos botones de ajuste y extienda la pata de apoyo hasta que quede fijada al piso del automóvil.

Asegúrese de que el indicador de fijación está en verde, que la base de la silla no se levanta del asiento del automóvil y que los dos botones de ajuste están activados.

Utilización del cinturón de seguridad

Una vez alcanzada una altura de 100 centímetros, la silla puede utilizarse con el cinturón del automóvil. Para ocultar el cinturón de seguridad de la silla de coche, separe las grapas de la tela del respaldo y levante la mitad superior de la funda y, a continuación, levante la mitad inferior (fig. 30). Afloje al máximo el arnés de seguridad de 5 puntos y abra la hebilla (fig.29). Desabroche los protectores de los hombros de los cinturones de seguridad y colóquelos debajo de la funda del asiento (fig.31). Introduzca los ganchos de los cinturones en los lugares previstos para ello en el asiento del automóvil, debajo de la funda del asiento (fig.32). Abra la funda del asiento y extraiga la hebilla a través de la funda inferior del asiento (fig.33). Coloque la hebilla en el lugar previsto en la base (fig.34). Vuelva a colocar la hebilla y abroche los ganchos del cinturón (fig.35). Para volver a utilizar el cinturón de seguridad, siga los pasos anteriores en orden inverso. Asegúrese de que los cinturones no estén retorcidos.

Instalación de la silla de coche con el respaldo en el sentido de la marcha 40-105 cm (de 0 a 4 años ≤ 18 kg)

La silla para recién nacidos sirve para proteger al niño y debe utilizarse hasta que alcance una altura de 75 cm.

No monte la silla en el lugar del coche donde haya un airbag frontal activo, puede causar lesiones graves a su hijo.

Retire la pata de apoyo de la parte inferior del asiento. Para tener más espacio para las piernas, coloque la barra de amortiguación en ángulo. Gire el asiento en el sentido de la marcha (fig.38), fijándolo en la posición más reclinada (fig.39). Coloque la silla de coche en el asiento del automóvil con el respaldo en el sentido de la marcha (fig.40). Instale los conectores ISOFIX y la pata de apoyo (fig.41) según las instrucciones anteriores. Coloque al niño en el asiento de coche, ajuste el reposacabezas según la altura del niño, abroche el cinturón de seguridad y cierre la hebilla.

Instalación en el sentido de la marcha 76-105 cm (15 meses a 4 años ≤ 18 kg)

¡Importante! No utilice la silla de auto orientada hacia delante hasta que el niño tenga 15 meses.

Retire la pata de apoyo de la parte inferior del asiento y fije la barra acolchada en la posición correcta. Coloque la silla de auto mirando hacia delante (fig.43), coloque la silla de auto en el asiento mirando hacia delante (fig.44). Coloque los conectores ISOFIX y la pata de apoyo.

Coloca al niño en la silla de coche, ajusta el reposacabezas a la altura correcta, abrocha el cinturón de seguridad y abrocha el cinturón de seguridad.

Instalación en el sentido de la marcha 100-150 cm (de 3 a 12 años aproximadamente)

Retire los cinturones de seguridad de la silla de coche cuando el niño mida entre 100 y 150 cm. La pata de apoyo debe mantenerse debajo de la silla de coche y la barra de amortiguación debe fijarse en posición vertical. Gire la silla de coche en el sentido de la marcha y coloque la silla de coche en el sentido de la marcha (fig.47,48).

Tiene 2 posibilidades de fijación: mediante el cinturón de seguridad de 3 puntos o mediante el cinturón de seguridad de 3 puntos + conectores ISOFIX. Coloque al niño en la silla de coche y ajuste el reposacabezas en función de la altura. Coloque normalmente el cinturón del automóvil sobre el niño, introduzca la hebilla en el cierre del cinturón del asiento (fig.50).

¡Atención! La hebilla del cinturón del vehículo no debe quedar atrapada en las guías del cinturón subabdominal.

El cinturón de seguridad diagonal y el cinturón subabdominal deben deslizarse por la guía inferior del asiento (fig.51). Coloque la sección del cinturón de cadera a través de la guía inferior del cinturón (fig.52). El cinturón subabdominal debe colocarse lo más bajo posible sobre las caderas del niño en ambos lados. Para niños de 100-150 cm de altura, la silla de coche sólo se utilizará con el cinturón de seguridad del automóvil. Para niños de más de 100 cm de altura, sólo se utilizará el cinturón del automóvil. Este modo de uso ha sido aprobado por la norma de seguridad R129. Si utiliza la silla de coche sólo con este modo de instalación no es necesario seguir los pasos de instalación del Isofix. Asegúrese de que la sección diagonal del cinturón de seguridad no se retuerza cuando se fije en las guías del asiento (fig.53).

Mantenimiento y limpieza

La funda de la silla de auto puede quitarse y lavarse. Tenga en cuenta las instrucciones de uso del producto y puede quitar y lavar la funda. Abra la cremallera de la parte posterior del asiento y retire la funda.

Para colocar la funda en el asiento siga los pasos anteriores en orden inverso.

iSize Autositz 40-150 cm Coccolle Mago

Bitte lesen Sie die Gebrauchsanweisung sorgfältig durch und bewahren Sie diese Anleitung auf.

Hinweis! Dies ist ein nach UN R129 zugelassener iSize-Autositz, der in erster Linie in "i-Size-Einbaupositionen" gemäß den Empfehlungen des Fahrzeugherstellers in der Betriebsanleitung des Fahrzeugs verwendet werden soll. Für weitere Informationen wenden Sie sich bitte an den Hersteller. Achtung! Vergewissern Sie sich, dass kein starres oder plastisches Teil des Kindersitzes in der Fahrzeugaufbautür oder in einem verstellbaren Sitz eingeklemmt ist.

Sicherheitshinweise

1. Der Sicherheitsgurt des Fahrzeugs, mit dem der Mago-Sitz befestigt wird, muss straff sein; die Sicherheitsgurte müssen eng, aber bequem am Körper des Kindes anliegen und dürfen nicht verdreht sein.
2. Vergewissern Sie sich, dass der Beckengurt richtig im Unterleib befestigt ist, damit das Becken fest gestützt wird.
3. Tauschen Sie den Kindersitz aus, wenn er in einen Unfall verwickelt war.
4. Es ist sehr gefährlich, Änderungen am Sitz vorzunehmen, die nicht von den zuständigen Behörden genehmigt wurden, und es ist sehr gefährlich, die Anweisungen in dieser Anleitung nicht zu befolgen.
5. Benutzen Sie den Kindersitz nicht ohne Bezug und setzen Sie das Produkt nicht der direkten Sonneneinstrahlung aus, da sonst einige Teile des Kindersitzes zu heiß für die Haut Ihres Kindes werden können.
6. Lassen Sie Ihr Kind nicht unbeaufsichtigt, während es im Kindersitz sitzt.
7. Vergewissern Sie sich, dass Gegenstände oder Gepäckstücke in der Nähe des Autositzes sicher befestigt sind, da sie im Falle eines Unfalls das Kind verletzen können.
8. Verwenden Sie nur den Originalbezug des Produkts. Der Bezug ist ein Schlüsselement, das es dem Autositz ermöglicht, in normalen Parametern zu funktionieren und ein hohes Maß an Schutz zu bieten.
9. Bewahren Sie die Gebrauchsanweisung so lange auf, wie sie verwendet wird.
10. Schlagen Sie bei der Verwendung des I-Size-Autositzes in der Bedienungsanleitung des Fahrzeugs nach.

Bedingungen für die Aufrechterhaltung der Garantie

1. Die Garantie gilt nicht für:

- Schäden, die durch das Verschulden des Benutzers entstanden sind.
 - Schäden, die durch Nichtbeachtung der in der Gebrauchsanweisung und auf den Produktteilen enthaltenen Empfehlungen, Warnungen und Einschränkungen verursacht werden.
 - Normale Abnutzung von Ersatzteilen wie: Reifen, Schläuche, Lauffläche, Materialien an Griffen, Struktur und Farbe von Stoffen und Materialien, die Reibung ausgesetzt sind, Radnaben, Achsen, bedruckte Teile.
 - Schäden durch Nichteinhaltung der Wartungsbedingungen, z. B. Korrosion, Farbveränderung von Stoff- oder Kunststoffteilen durch längere Sonneneinstrahlung, Beschädigung von Kunststoff- oder Textilteilen durch längere Sonneneinstrahlung oder hohe Temperaturen, Spiel, Geräusche wie Quietschen/Piepsen, Beschädigung von Mechanismen durch Verschmutzung.
 - Schäden durch Reparaturen, die von unbefugten Personen durchgeführt wurden.
 - Vertikale Durchbiegung der Räder unter Last (dies ist ein normales Merkmal dieser Bauart).
 - Schäden und Verschmutzungen, die durch unsachgemäße Verpackung des Produkts beim Versand durch einen Kurierdienst verursacht werden.
2. Die Art der Reparatur wird vom Hersteller/der Firma, die die Garantieansprüche bearbeitet, festgelegt.
3. Das zur Reparatur eingesandte Produkt muss sauber versendet werden.
4. Die Garantie für verkaufte Verbrauchsgüter schließt die Rechte des Käufers, die sich aus der Vertragswidrigkeit eines dauerhaften Gutes ergeben, weder aus noch setzt sie diese aus.

Liste der Einzelteile

1. Verstellbare Kopfstütze
2. Schutzvorrichtungen für den Schultergurt
3. Die Schultergurtführung
4. Zentraler Verstellgurt
5. Rotationsknopf
6. Stützfuß
7. Taste zur Einstellung des Stützfußes
8. Gurtführung
9. Gürtelschnalle
10. Horizontale Gurtführung
11. Kipphebel
12. ISOFIX-Verbindungen
13. Knopf für die Höhenverstellung der Kopfstütze
14. Manuelles Ablagefach
15. Polsterleiste
16. Knopf zum Einstellen der Dämpferstange
17. Einsatz für Neugeborene
18. Seitliche Schutzvorrichtungen
19. Isofix-Führungen

Einbau in das Fahrzeug

Lesen Sie die Anweisungen im Handbuch sorgfältig durch und beachten Sie die Einbaubeschränkungen für Airbags. Beachten Sie die Hinweise im Fahrzeughandbuch, die sich auf die nach ECE R16 zugelassenen Plätze im Fahrzeug für den Einbau des Kindersitzes beziehen.

Dies ist ein nach UN R129 zugelassener iSize-Kindersitz, der in erster Linie auf "iSize-Sitzplätzen" zu verwenden ist, wie von den Fahrzeugherstellern in der Betriebsanleitung des Fahrzeugs empfohlen. Wenn Ihr Fahrzeug nicht über iSize-Sitzplätze verfügt, sehen Sie sich die Liste der Fahrzeuge an, die darüber verfügen.

Achtung! Verwenden Sie den Kindersitz rückwärts gerichtet in Fahrtrichtung, bis das Kind über 15 Monate alt ist.

Montieren Sie den Kindersitz nicht auf dem Vordersitz eines Fahrzeugs, in dem ein aktiver Frontairbag vorhanden ist.

Vorbereitungsschritte

Einstellung der Schnalle

Drücken Sie den roten Knopf, um die Schnalle zu öffnen und die Haken zu lösen (Abb.1).

Um die Schnalle zu schließen, legen Sie die beiden Haken zusammen (Abb.2) und stecken Sie sie in die Schnalle (Abb.3). Der Verschluss ist verriegelt, wenn Sie das "Klick"-Geräusch hören (Abb.4). Mit nur einem Haken lässt sich die Schnalle nicht schließen.

Einstellen der Länge der Schultergurte

Ziehen Sie zum Festziehen des Schultergurtes am Verstellriemen, bis der Gurt flach am Körper Ihres Kindes anliegt (Abb.5).

Achten Sie darauf, dass der Abstand zwischen dem Kind und dem Schultergurt die Dicke einer Handfläche hat.

Um den Sicherheitsgurt zu lockern, drücken Sie auf den Verstellgurt und ziehen Sie gleichzeitig an beiden Schultergurten (Abb. 6). Ziehen Sie nicht an den Gurtschützern.

Einstellen der Kopfstütze

Wichtig! Die richtige Einstellung der Kopfstütze bietet Ihrem Kind Schutz, wenn es im Autositz sitzt.

Wenn der Kindersitz mit einem 5-Punkt-Sicherheitsgurt ausgestattet ist, muss die Kopfstütze so eingestellt werden, dass sich die Schultergurte auf gleicher Höhe mit den Schultern Ihres Kindes befinden (Abb. 7).

Achtung! Die Schultergurte dürfen sich nicht hinter dem Kind oder in Höhe des Ohrs oder darüber befinden.

Wenn Sie den Kindersitz mit dem 3-Punkt-Sicherheitsgurt verwenden, achten Sie darauf, dass zwischen der Kopfstütze und den Schultern des Kindes ein Abstand von etwa 2 Fingern besteht. Der Schultergurt sollte auf den Schultern des Kindes aufliegen, nicht auf dem Hals (Abb. 8).

Um die Kopfstütze einzustellen, weiten Sie den Sicherheitsgurt, drücken Sie auf die Einstellklappe der Kopfstütze und heben Sie sie auf die für die Größe des Kindes optimale Höhe an (Abb.9).

Einstellen der Neigungspositionen

Der Mago-Kindersitz hat 5 Liegepositionen. Wenn der Sitz mit der Rückenlehne in Fahrtrichtung positioniert ist, wird die am weitesten zurückgelehnte Position verwendet.

Wenn der Sitz nach vorne gerichtet ist, können alle 5 Liegepositionen verwendet werden. Die aufrechtste Position kann in jedem Fahrzeug verwendet werden, bei den anderen Positionen besteht ein geringes Risiko der Inkompatibilität. Bitte konsultieren Sie die Liste der kompatiblen Fahrzeuge.

Ziehen Sie den Kippgriff und drücken Sie gleichzeitig den Sitz, bis Sie die gewünschte Position erreicht haben (Abb. 10).

Die Dämpferstange hat 2 Stellungen: schräg und rechts. Für die Fahrtrichtung wird die Dämpferstange in der rechten Position verwendet. Drehen Sie den Sitz zur Seite. Heben Sie den Drehknopf der Dämpferstange an, um deren Position zu ändern.

Halten Sie den Drehknopf gedrückt und drehen Sie den Autositz in die gewünschte Position (Abb.15,16).

Der Kindersitz wird fixiert, wenn Sie das "Klick"-Geräusch hören, das der Drehknopf beim Drehen des Sitzes erzeugt (Abb.17).

Wenn Ihr Fahrzeug nicht mit Isofix-Führungen ausgestattet ist, verwenden Sie die Sitzführungen.

Einbau im Auto mit Hilfe des Isofix-Systems

Drücken Sie die seitlichen Knöpfe und lösen Sie die ISOFIX-Verbindungen (Abb. 19, 20). Die ISOFIX-Konnektoren verriegeln nur, wenn sie vollständig ausgefahren sind, das "Klick"-Geräusch zu hören ist und die grüne Anzeige auf dem Knopf erscheint (Abb.21,22). Schieben Sie den Sitz so weit wie möglich in Richtung der Rückseite des Autositzes. Bewegen Sie den Sitz nach links und rechts, um sicherzustellen, dass er fest sitzt, und überprüfen Sie erneut, ob die ISOFIX-Anzeigen grün leuchten (Abb. 23).

Um den Sitz aus der ISOFIX-Verriegelung zu lösen, drücken Sie den Kindersitz fest in Richtung Autositz (Abb. 24), drücken Sie die Entriegelungstasten der ISOFIX-Verbindung und ziehen Sie an den Stangen (Abb. 25).

Montage des Stützfußes

Ziehen Sie den Stützfuß unter dem Autositz heraus, bis es vollständig ausgefahren ist. Drücken Sie beide Einstellknöpfe und fahren Sie den Stützfuß aus, bis es am Fahrzeugboden befestigt ist.

Vergewissern Sie sich, dass die Befestigungsanzeige grün leuchtet, die Sitzfläche nicht vom Autositz abhebt und die beiden Verstellknöpfe aktiviert sind.

Benutzung von Sicherheitsgurten

Nach Erreichen einer Höhe von 100 Zentimetern kann der Sitz mit den Autogurten verwendet werden. Um den Sicherheitsgurt des Autositzes zu verbergen, lösen Sie die Klammern vom Stoff der Rückenlehne und heben Sie die obere Hälfte des Bezugs und dann die untere Hälfte an (Abb.30). Lösen Sie den 5-Punkt-Gurt so weit wie möglich und öffnen Sie das Gurtschloss (Abb. 29). Lösen Sie die Schulterprotektoren der Sicherheitsgurte und legen Sie sie unter den Sitzbezug (Abb.31). Stecken Sie die Gurthaken in die dafür vorgesehenen Stellen am Autositz unter dem Sitzbezug (Abb.32). Öffnen Sie den Sitzbezug und entfernen Sie das Schloss durch den unteren Sitzbezug (Abb.33). Legen Sie das Gurtschloss in die dafür vorgesehene Stelle im Sockel (Abb.34). Setzen Sie das Gurtschloss wieder ein und schließen Sie die Schnallen (Abb.35). Um den Sicherheitsgurt wieder zu verwenden, führen Sie die oben genannten Schritte in umgekehrter Reihenfolge aus. Achten Sie darauf, dass die Gurte nicht verdreht sind.

Verwendung von Seitenschutzvorrichtungen

Dieser Kindersitz wurde getestet und zugelassen, um optimalen Schutz ohne Seitenschutz zu bieten. Diese bieten zusätzlichen Schutz, wenn sie angebracht sind, passen aber möglicherweise nicht in alle Fahrzeuge. Sie müssen an der Seite des Fahrzeugs angebracht werden.

Setzen Sie den Schutzbügel an der Seite des Sitzes ein, an der sich die beiden Erhebungen befinden. Entfernen Sie den Haken durch Drücken des Knopfes am Seitenschutz und am Haken. Um den Seitenschutz zu entfernen, drücken Sie den Knopf und lösen Sie den Haken von der Seite des Sitzes.

Montage des Kindersitzes mit der Rückenlehne in Fahrtrichtung 40-105 cm (von 0 bis 4 Jahren ≤ 18 kg)

Der Neugeboreneneinsatz dient dem Schutz Ihres Babys und sollte verwendet werden, bis Ihr Baby eine Größe von 75 cm erreicht hat.

Montieren Sie den Kindersitz nicht an einer Stelle im Fahrzeug, an der sich ein aktiver Front-Airbag befindet, da dies zu schweren Verletzungen Ihres Kindes führen kann.

Entfernen Sie den Stützfuß an der Unterseite des Sitzes. Um mehr Beinfreiheit zu haben, stellen Sie die Polsterleiste schräg. Drehen Sie den Sitz in Fahrtrichtung um (Abb. 38) und fixieren Sie ihn in der am weitesten nach hinten geneigten Position (Abb. 39). Legen Sie den Kindersitz mit der Rückenlehne in Fahrtrichtung auf den Autositz (Abb.40). Bringen Sie die ISOFIX-Konnektoren und den Stützfuß (Abb.41) gemäß den vorherigen Anweisungen an. Setzen Sie das Kind in den Kindersitz, stellen Sie die Kopfstütze entsprechend der Körpergröße des Kindes ein, legen Sie den Sicherheitsgurt an und schließen Sie das Schloss.

Montage in Fahrtrichtung 76-105 cm (von 15 Monaten bis 4 Jahren ≤ 18 kg)
Wichtig! Verwenden Sie den Kindersitz nicht in Fahrtrichtung, bevor Ihr Kind 15 Monate alt ist.

Entfernen Sie den Stützfuß an der Unterseite des Sitzes und befestigen Sie die Polsterleiste in der richtigen Position. Drehen Sie den Sitz in Fahrtrichtung (Abb. 43), legen Sie den Autositz in Fahrtrichtung auf den Autositz (Abb. 44). Bringen Sie die ISOFIX-Konnektoren und den Stützfuß an.

Setzen Sie das Kind in den Autositz, stellen Sie die Kopfstütze auf die richtige Höhe ein, legen Sie den Sicherheitsgurt an und schließen Sie das Schloss.

Montage in Fahrtrichtung 100-150 cm (ab ca. 3 Jahren bis 12 Jahren)

Entfernen Sie die Gurte des Autositzes, wenn das Kind zwischen 100 und 150 cm groß ist. Der Stützfuß sollte unter dem Autositz bleiben und der Polsterstab sollte in aufrechter Position befestigt werden. Drehen Sie den Autositz in Fahrtrichtung und stellen Sie den Autositz in Fahrtrichtung auf den Autositz (Abb. 47, 48).

Sie haben 2 Befestigungsmöglichkeiten: mit dem 3-Punkt-Gurt oder mit dem 3-Punkt-Gurt + Isofix-Verbindungen. Setzen Sie das Kind in den Autositz und stellen Sie die Kopfstütze entsprechend der Höhe ein. Legen Sie den Sicherheitsgurt normal an und stecken Sie das Gurtschloss in das Gurtschloss des Sitzes (Abb. 50).

Achtung! Das Gurtschloss des Fahrzeugs darf nicht in den Führungen des Beckengurts eingeklemmt werden.

Der Diagonalgurt und der Beckengurt müssen durch die untere Sitzführung gleiten (Abb. 51). Führen Sie das Beckengurtteil durch die untere Gurtführung (Abb. 52). Der Beckengurt sollte auf beiden Seiten so tief wie möglich an den Hüften des Kindes anliegen.

Bei Kindern mit einer Körpergröße von 100-150 cm sollte der Kindersitz nur mit dem Sicherheitsgurt des Autos verwendet werden. Für Kinder mit einer Körpergröße über 100 cm sollte nur der Autogurt verwendet werden. Diese Benutzung wurde von der Sicherheitsnorm R129 genehmigt. Wenn Sie den Kindersitz nur mit dieser Befestigungsart verwenden, müssen Sie die Einbauschriffe des ISOFIX nicht befolgen.

Achten Sie darauf, dass der diagonale Teil des Sicherheitsgurtes nicht verdreht ist, wenn er in den Sitzführungen befestigt wird (Abb. 53).

Wartung und Reinigung

Der Bezug des Kindersitzes kann abgenommen und gewaschen werden. Der Bezug der Kopfstütze kann durch Öffnen der Klammern entfernt werden. Öffnen Sie den Reißverschluss des Sitzbezuges an der Rückseite des Sitzes und nehmen Sie den Bezug ab.

Um den Bezug auf dem Sitz anzubringen, führen Sie die oben genannten Schritte in umgekehrter Reihenfolge aus.

iSize autostoeltje 40-150 cm Coccolle Mago

Lees de gebruiksaanwijzing zorgvuldig door en bewaar deze handleiding.

Let op! Dit is een iSize autostoeltje goedgekeurd volgens UN R129, voor gebruik in "i-Size installatieposities" zoals aanbevolen door de autofabrikanten in de handleiding van de auto. Neem voor meer informatie contact op met de fabrikant.

Let op! Zorg ervoor dat er geen stijf of plastic onderdeel van het kinderzitje bekneld raakt in de autodeur of in een verstelbare stoel.

Veiligheidswaarschuwingen

1. De autogordel waarmee het Mago-zitje wordt vastgezet moet strak zitten, de gordels moeten strak maar comfortabel om het lichaam van het kind zitten en mogen niet gedraaid zijn.
2. Zorg ervoor dat de buikgordel goed is vastgemaakt bij de onderbuik, zodat het bekken stevig wordt ondersteund.
3. Vervang het autostoeltje als het betrokken is geweest bij een ongeluk.
4. Het is erg gevaarlijk om veranderingen aan de stoeltje aan te brengen zonder goedkeuring van de bevoegde autoriteiten en het is erg gevaarlijk om de instructies in deze handleiding niet op te volgen.
5. Gebruik de autostoeltje niet zonder hoes en laat het product niet in direct zonlicht staan, anders kunnen sommige onderdelen van de autostoeltje te heet worden voor de huid van uw kind.
6. Laat uw kind niet zonder toezicht achter in het autostoeltje.
7. Zorg ervoor dat voorwerpen of bagage rond het autostoeltje goed vastzitten, want bij een ongeluk kan de beweging ervan lichamelijk letsel toebrengen aan het kind.
8. Gebruik alleen de originele hoes van het product, de hoes is een belangrijk element dat ervoor zorgt dat het autostoeltje in normale omstandigheden kan functioneren en een hoog beschermingsniveau biedt.
9. Bewaar de gebruiksaanwijzing zolang deze wordt gebruikt.
10. Raadpleeg de gebruiksaanwijzing van het autostoeltje.

Voorwaarden voor het behoud van de garantie

1. De garantie dekt niet het volgende:

- Schade veroorzaakt door de gebruiker.
- Schade veroorzaakt door het niet in acht nemen van de aanbevelingen, waarschuwingen en beperkingen in de gebruiksaanwijzing en op de onderdelen van het product.
- Normale slijtage van onderdelen zoals: banden, binnenbanden, loopvlak, materialen gebruikt op handgrepen, structuur en kleur van stoffen en materialen blootgesteld aan wrijving, wielnaven, assen, bedrukte elementen.
- Schade veroorzaakt door het niet naleven van de onderhoudsvoorwaarden, bv. corrosie, kleurverandering van textiel- of kunststofelementen door langdurige blootstelling aan zonlicht, schade aan kunststofelementen of textielcomponenten door langdurige blootstelling aan zonlicht of hoge temperaturen, speling, geluiden zoals piepen/pepen, schade aan mechanismen door vervuiling.
- Schade veroorzaakt door reparaties uitgevoerd door onbevoegden.
- Verticale doorbuiging van de wielen onder belasting (dit is een normaal verschijnsel voor dit type constructie).
- Schade en vervuiling veroorzaakt door onjuiste verpakking van het product tijdens verzending door een koeriersdienst.

2. De reparatiemethode wordt bepaald door de fabrikant/bedrijven die de garantieclaims behandelen.

3. Het te repareren product moet schoon worden verzonden.

4. De garantie voor verkochte consumptiegoederen sluit de rechten van de koper die voortvloeien uit het gebrek aan overeenstemming van duurzame goederen niet uit of schorst deze niet.

Lijst van onderdelen

1. Verstelbare hoofdsteun
2. Schouderbeschermers riemen
3. Schoudergordelgeleider
4. Centrale verstelriem
5. Rotatieknop
6. steunpoot
7. Knop voor aanpassen steunpoot
8. Riemgeleider
9. Riemgesp
10. Horizontale riemgeleider
11. Kantelhendel
12. Isofix-aansluitingen
13. Hoogteverstelknop hoofdsteun
14. Compartiment voor handmatige opslag
15. Dempingsstang
16. Knop om de dempingsbalk te verstellen
17. Pasgeborene invoegen
18. Zijbescherming
19. Isofix®-stuur

Installatie in de auto

Lees de instructies in de handleiding zorgvuldig en houd rekening met de installatiebependingen voor airbags. Raadpleeg de instructies in de handleiding van de auto die verwijzen naar de plaatsen in de auto die zijn goedgekeurd volgens ECE R16 voor het installeren van het autostoeltje.

Dit is een iSize autostoeltje goedgekeurd volgens UN R129, voor gebruik op "iSize zitposities", zoals aanbevolen door autofabrikanten in de handleiding van de auto. Als jouw auto geen iSize-posities heeft, bekijk dan de lijst met auto's die dat wel hebben.

Let op! Gebruik het stoeltje met de rijrichting mee totdat je kind ouder is dan 15 maanden.

Bevestig de autostoel niet op de voorstoel van de auto waar een actieve frontairbag aanwezig is.

Vorbereidingsstappen

Gesp aanpassing

Druk op de rode knop om de gesp te openen en de haken los te maken (afb.1).

Om de gesp te sluiten, voegt u de 2 haken samen (afb.2) en steekt u ze in de gesp (afb.3). De gesp is vergrendeld wanneer u een klinkgeluid hoort (afb. 4). De gesp kan niet worden vergrendeld met slechts één haak.

De lengte van de schouderharnassen aanpassen

Om het schouderharnas aan te spannen, trek je aan de verstelband totdat het harnas plat tegen het lichaam van je kind ligt (afb.5).

Zorg ervoor dat de ruimte tussen het kind en de schoudergordel de dikte van een handpalm heeft.

Om de veiligheidsgordel los te maken, druk op de verstelband en trek tegelijkertijd aan beide schoudergordels (afb.6). Trek niet aan de gordelbeschermers.

De hoofdsteun verstellen

Belangrijk! Een goede afstelling van de hoofdsteun geeft uw kind bescherming als het in het autostoeltje zit.

Wanneer het autostoeltje is uitgerust met een 5-punts veiligheidsgordel, moet de hoofdsteun zo worden ingesteld dat de schoudergordels zich op dezelfde hoogte bevinden als de schouders van uw kind (afb.7).

Let op! Schouderbanden mogen niet achter het kind of bij of boven de oren zitten.

Wanneer je de autostoel gebruikt met de 3-punts veiligheidsgordel, zorg er dan voor dat er een afstand van ongeveer 2 vingers is tussen de hoofdsteun en de schouders van het kind. De schoudergordel moet op de schouder van het kind rusten, niet op de nek (afb.8).

Om de hoofdsteun te verstellen, trek de veiligheidsharnasgordel uit, druk op de verstellklep van de hoofdsteun en breng u deze omhoog tot de optimale hoogte voor de lengte van het kind (afb.9).

Aanpassing van kantelposities

Mago autostoeltje heeft 5 ligstanden. Wanneer het stoeltje met de rug naar de rijrichting is geplaatst, wordt de meest achteroverliggende stand gebruikt. Wanneer het stoeltje in de rijrichting wordt geplaatst, kunnen alle 5 de kantelstanden worden gebruikt. De meest rechtopstaande stand kan in elke auto worden gebruikt, voor de andere standen is er weinig risico op incompatibiliteit. Raadpleeg de lijst met compatibele auto's. Trek aan de kantelhendel en druk tegelijkertijd op de stoel totdat u de gewenste positie bereikt (afb.10).

De schokstang heeft 2 standen: schuin en rechts. Voor de rijrichting wordt de schokstang in de rechterstand gebruikt. Draai het zadel zijwaarts. Draai de knop van de dempingsstang omhoog om de positie te wijzigen.

Houd de draaiknop ingedrukt en draai de autostoel in de gewenste stand (afb.15,16).

Het stoeltje wordt vastgezet wanneer u het "klikgeluid" hoort dat de draaiknop maakt wanneer de stoel draait (afb.17).

Als uw auto niet is uitgerust met Isofix-geleiders, gebruik dan de stoelgeleiders.

Installatie in de auto met behulp van het isofix-systeem

Druk op de knoppen aan de zijkant en ontgrendel de isofix-aansluitingen (afb.19,20). De Isofix-connectoren vergrendelen alleen als ze volledig zijn uitgeschoven, als u het "klik"-geluid hoort en als de groene indicator op de knop verschijnt (afb.21,22). Duw het zitje zo ver mogelijk naar de achterkant van de autostoel. Beweeg het stoeltje van links naar rechts om te controleren of het goed vastzit en controleer nogmaals of de Isofix-indicators groen branden (afb.23).

Om het zitje van Isofix te verwijderen, duw je het zitje stevig in de richting van de autostoel (afb.24), druk je op de ontgrendelknoppen van de Isofix-aansluiting en trek je aan de stangen (afb.25).

De steunpoot installeren

Trek de steunpoot onder het autostoeltje uit totdat deze volledig is uitgeschoven. Druk op beide verstelknoppen en verleng de steunpoot tot hij vastzit aan de vloer van de auto.

Controleer of de bevestigingsindicator groen brandt, de stoelbasis niet van de autostoel af komt en de twee verstelknoppen geactiveerd zijn.

Gebruik van veiligheidsgordels

Na het bereiken van een hoogte van 100 centimeter kan het zitje gebruikt worden met de autogordels. Om de veiligheidsgordel van het autostoeltje te verbergen, maak de nietjes los van de stof van de rugleuning en til de bovenste helft van de bekleding op en vervolgens de onderste helft (afb.30). Maak de 5-puntsveiligheidsgordel zo ver mogelijk los en open het gordelslot (afb.29). Maak de schouderbeschermers van de veiligheidsgordels los en plaats ze onder de bekleding (afb.31). Plaats de gordelhaken op de daarvoor bestemde plaatsen op de autostoel onder de bekleding (afb.32). Open de bekleding en verwijder de gesp via de onderste bekleding (afb.33). Plaats de gesp op de daarvoor bestemde plaats in de basis (afb.34). Plaats de gesp terug en maak de gespen vast (afb.35). Volg bovenstaande stappen in omgekeerde volgorde om de veiligheidsgordel opnieuw te gebruiken. Zorg ervoor dat de gordels niet gedraaid zijn.

Gebruik van zijhekken

Deze autostoel is getest en goedgekeurd om optimale bescherming te bieden zonder zijhekken. Deze bieden extra bescherming wanneer ze zijn aangebracht, maar passen mogelijk niet in alle auto's. Ze moeten aan de zijkant van de auto worden bevestigd. Ze moeten aan de zijkant van de auto worden bevestigd. Plaats de beschermclip aan de zijkant van het zitje waar de twee bukten zitten. Verwijder de haak door op de knop op de zijbeschermer te drukken en deze vast te haken. Om de zijbeschermer te verwijderen druk je op de knop en haak je deze los van de zijkant van het zitje.

De autostoel installeren met de rugleuning in de rijrichting 40-105 cm (van 0 tot 4 jaar ≤ 18 kg)

De pasgeboren inlegger wordt gebruikt om uw baby te beschermen en moet worden gebruikt tot uw baby 75 cm lang is.

Bevestig de autostoel niet op de plaats in de auto waar zich een actieve frontairbag bevindt, dit kan ernstig letsel veroorzaken bij uw kind. Verwijder de steunpoot van de onderkant van de stoel. Om meer ruimte te hebben, plaatst u de kussenstang in een hoek. Draai de rugleuning van de autostoel in de rijrichting (afb.38) en bevestig de stoel in de meest achteroverleunende positie (afb.39). Plaats het autostoeltje op de autostoel met de rugleuning in de rijrichting (afb.40). Installeer de Isofix connectoren en de steunpoot (afb.41) volgens de vorige instructies. Plaats het kind in het autostoeltje, stel de hoofdsteun in op de lengte van het kind, maak de autogordel vast en vergrendel de gesp.

Installatie vooraan 76-105 cm (van 15 maanden tot 4 jaar ≤ 18 kg)

Belangrijk! Gebruik het autostoeltje niet voorwaarts gericht tot uw kind 15 maanden oud is.

Verwijder de steunpoot van de onderkant van de autostoel en bevestig de kussenstang in de juiste positie. Draai het zitje in de rijrichting (afb.43) en plaats het autostoeltje in de rijrichting (afb.44). Plaats de Isofix-connectors en de steunpoot.

Plaats het kind in het autostoeltje, stel de hoofdsteun in op de juiste hoogte, maak de autogordel vast en maak de gordel vast.

Installatie in rijrichting 100-150 cm (vanaf ca. 3 jaar tot 12 jaar)

Verwijder de autogordels als het kind tussen de 100 en 150 cm lang is. De steunpoot moet onder het autostoeltje gehouden worden en de dempingsbeugel moet rechtop staan. Draai de autostoel in de rijrichting en plaats de autostoel in de rijrichting (afb.47,48).

U hebt 2 montage mogelijkheden: met 3-punts autogordel of met 3-punts autogordel + isofix connectoren. Plaats het kind in de autostoel en stel de hoofdsteun in op de gewenste hoogte. Plaats de autogordel normaal om uw kind en steek het gordelslot in het gordelslot van de autostoel (afb.50).

Let op! De gesp van de autogordel mag niet vast komen te zitten in de geleiders van de heupgordel.

De schoudergordel en heupgordel moeten door de onderste geleider op het zitje glijden (afb.51). Plaats de heupgordel door de onderste gordelgeleider (afb.52). De heupgordel moet aan beide zijden zo laag mogelijk op de heupen van het kind worden geplaatst.

Voor kinderen die 100-150 cm lang zijn, wordt het autostoeltje alleen gebruikt met de autogordel. Voor kinderen groter dan 100 cm wordt alleen de autogordel gebruikt. Deze gebruikswijze is goedgekeurd door de veiligheidsnorm R129. Als je de autostoel alleen met deze installatiemodus gebruikt, is het niet nodig om de installatiestappen van Isofix te volgen.

Zorg ervoor dat het diagonale deel van de veiligheidsgordel niet gedraaid is wanneer deze wordt vastgemaakt in de stoelgeleiders (afb.53).

Onderhoud en reiniging

De bekleding van het autostoeltje kan verwijderd en gewassen worden. De bekleding van de hoofdsteun kan verwijderd worden door de nietjes te openen. Rits de bekleding aan de achterkant van de stoel los en verwijder de bekleding. Volg bovenstaande stappen in omgekeerde volgorde om de bekleding op het zadel te bevestigen.

Seggiolino auto iSize 40-150 cm Coccolle Mago

Leggere attentamente le istruzioni per l'uso e conservare il presente manuale.

Nota! Questo è un seggiolino iSize omologato secondo la norma UN R129, da utilizzare principalmente nelle "posizioni di installazione i-Size" raccomandate dai produttori del veicolo nel manuale d'uso del veicolo. Per ulteriori informazioni, contattare il produttore.

Attenzione! Assicurarsi che nessuna parte rigida o plastica del seggiolino rimanga incastrata nella portiera dell'auto o in un sedile reclinabile.

Avvertenze di sicurezza

1. La cintura di sicurezza dell'auto che aiuta a fissare il seggiolino Mago deve essere ben tesa, le cinture di sicurezza devono essere strette ma confortevoli sul corpo del bambino e non devono essere attorcigliate.
2. Assicurarsi che la cintura addominale sia fissata correttamente al basso ventre in modo che il bacino sia ben sostenuto.
3. Sostituire il seggiolino se è stato coinvolto in un incidente.
4. È molto pericoloso apportare modifiche al seggiolino senza l'approvazione delle autorità competenti ed è molto pericoloso non seguire le istruzioni di questo manuale.
5. Non utilizzare il seggiolino senza la sua copertura e non lasciare il prodotto alla luce diretta del sole, altrimenti alcune parti del seggiolino potrebbero diventare troppo calde per la pelle del bambino.
6. Non lasciare il bambino incustodito mentre si trova nel seggiolino.
7. Assicurarsi che gli oggetti o i bagagli intorno al seggiolino siano fissati saldamente; in caso di incidente, il loro movimento potrebbe causare danni al bambino.
8. Utilizzare esclusivamente la copertura originale del prodotto; la copertura è un elemento fondamentale che consente al seggiolino auto di funzionare secondo parametri normali e di fornire un elevato livello di protezione.
9. Conservare il manuale di istruzioni per tutto il tempo in cui viene utilizzato.
10. Durante l'utilizzo del seggiolino auto I-size, consultare il manuale dell'auto.

Condizioni per mantenere la garanzia

1. La garanzia non copre:

- Danni causati pe colpa dell'utente.
- Danni causati dalla mancata osservanza delle raccomandazioni, delle avvertenze e delle limitazioni riportate nelle istruzioni per l'uso e sugli elementi del prodotto.
- Normale usura delle parti di ricambio come: pneumatici, camere d'aria, battistrada, materiali utilizzati per le maniglie, struttura e colore dei tessuti e dei materiali esposti all'attrito, boccole delle ruote, assi, elementi stampati.
- Danni causati dalla mancata osservanza delle condizioni di manutenzione, ad esempio: corrosione, cambiamento di colore del materiale tessile o degli elementi di plastica a seguito di una lunga esposizione alla luce del sole, danni agli elementi di plastica o ai componenti tessili a seguito di una lunga esposizione alla luce del sole o alle alte temperature, giochi, rumori come cigolii/stridii, danni ai meccanismi dovuti allo sporco.
- Danni causati da riparazioni effettuate da persone non autorizzate.
- Deviazione verticale delle ruote sotto carico (è una caratteristica normale per questo tipo di costruzione).
- Danni e sporcizia causati dall'imballaggio inadeguato del prodotto durante la sua spedizione tramite il servizio di corriere.

2. La modalità di riparazione sarà determinata dal produttore o dall'azienda che gestisce le richieste di garanzia.

3. Il prodotto inviato per la riparazione deve essere spedito pulito.

4. La garanzia per i beni di consumo venduti non esclude né sospende i diritti dell'acquirente derivanti dalla mancanza di conformità dei beni di uso duraturo.

Elenco dei pezzi componenti

1. Poggiatesta regolabile
2. Protezioni per le cinture di sicurezza
3. Guida della cintura di sicurezza
4. Cintura di regolazione centrale
5. Pulsante di rotazione
6. Piede di supporto
7. Pulsante di regolazione del piede di supporto
8. Guida della cinghia
9. Fibbia della cintura
10. Guida orizzontale della cintura
11. Maniglia di inclinazione
12. Connettori Isofix
13. Manopola di regolazione dell'altezza del poggiatesta
14. Vano portaoggetti manuale
15. Barra dei cuscini
16. Pulsante per la regolazione della barra di ammortizzazione
17. Inserto per neonati
18. Protezioni laterali
19. Guide Isofix

Installazione nella macchina

Leggere attentamente le istruzioni del manuale e tenere conto delle restrizioni di installazione degli airbag. Consultare le istruzioni del manuale dell'auto che si riferiscono ai posti dell'auto approvati secondo la norma ECE R16 per il montaggio del seggiolino auto per bambini.

Questo è un seggiolino iSize omologato UN R129, da utilizzare principalmente nei "posti a sedere iSize", come raccomandato dai produttori del veicolo nel manuale d'uso del veicolo. Se la vostra auto non prevede le posizioni iSize, consultate l'elenco delle auto che lo prevedono.

Attenzione! Utilizzare il seggiolino rivolto all'indietro finché il bambino non ha superato i 15 mesi di età.

Non montare il seggiolino sul sedile anteriore dell'auto in presenza di un airbag anteriore attivo

Fasi di preparazione

Regolazione della fibbia

Premere il pulsante rosso per aprire la fibbia e rilasciare i ganci (fig. 1).

Per chiudere la fibbia, unire i 2 ganci (fig. 2) e inserirli nella fibbia (fig. 3). La fibbia è bloccata quando si sente il suono "click" (fig. 4). La fibbia non potrà essere bloccata con un solo gancio.

Regolazione della lunghezza delle cinghie per le spalle

Per stringere l'imbracatura per le spalle, tirare la cinghia di regolazione finché l'imbracatura non si appoggia al corpo del bambino (fig. 5).

Assicurarsi che lo spazio tra il bambino e la bretella sia pari allo spessore di un palmo.

Per allentare la cintura di sicurezza, premere la cinghia di regolazione e tirare contemporaneamente entrambe le bretelle (fig. 6). Non tirare le protezioni della cintura.

Regolazione del poggiatesta

Importante! Una corretta regolazione del poggiatesta protegge il bambino quando è seduto sul seggiolino.

Quando il seggiolino è dotato di una cintura di sicurezza a 5 punti, il poggiatesta deve essere regolato in modo che le cinture delle spalle siano allo stesso livello delle spalle del bambino (fig. 7).

Attenzione! Le cinture per le spalle non devono trovarsi dietro il bambino o all'altezza delle orecchie.

Quando si utilizza il seggiolino con la cintura di sicurezza a 3 punti, assicurarsi che ci sia una distanza di circa 2 dita tra il poggiatesta e le spalle del bambino. La cintura per le spalle deve poggiare sulla spalla del bambino, non sul collo (fig. 8).

Per regolare il poggiatesta, allargare la cintura di sicurezza, premere l'aletta di regolazione del poggiatesta e sollevarlo al livello ottimale per l'altezza del bambino (fig. 9).

Regolazione delle posizioni di inclinazione

Il seggiolino auto Mago ha 5 posizioni di reclinazione. Quando il seggiolino è posizionato con lo schienale rivolto verso la direzione di marcia, viene utilizzata la posizione più reclinata.

Quando il seggiolino è rivolto in avanti, si possono utilizzare tutte e 5 le posizioni di reclinazione. La posizione più eretta può essere utilizzata in qualsiasi auto, mentre per le altre posizioni c'è un piccolo rischio di incompatibilità. Consultare l'elenco delle auto compatibili.

Tirare la maniglia di inclinazione e contemporaneamente premere il sedile fino a raggiungere la posizione desiderata (fig. 10).

La barra ammortizzatrice ha 2 posizioni: inclinata e destra. Per affrontare la direzione di marcia, la barra d'ammortizzazione viene utilizzata nella posizione destra. Girare il sedile lateralmente. Sollevare la manopola della barra ammortizzante per modificarne la posizione.

Tenere premuta la manopola e ruotare il seggiolino nella posizione desiderata. (fig.15,16)

Il seggiolino sarà fissato dopo aver sentito il suono "click" prodotto dalla manopola durante la rotazione del seggiolino (fig. 17).

Se l'auto non è dotata di guide Isofix, utilizzare le guide per il sedile.

Installazione in auto con il sistema isofix

Premere i pulsanti laterali e rilasciare i connettori isofix (fi.19,20). I connettori isofix si bloccano solo quando sono completamente estesi, si sente il suono "click" e l'indicatore verde appare sul pulsante (fig.21,22). Spingere il seggiolino il più possibile verso lo schienale dell'auto. Muovete il seggiolino da sinistra a destra per assicurarvi che sia fissato e verificate nuovamente che gli indicatori Isofix siano verdi (fig. 23).

Per rimuovere il seggiolino da Isofix, spingere con forza il seggiolino verso il sedile dell'auto (fig. 24), premere i pulsanti di rilascio del connettore Isofix e tirare le aste. (fig.25).

Installazione del piede di supporto

Estrarre il piede di supporto da sotto il sedile dell'auto fino alla sua completa estensione. Premere entrambi i pulsanti di regolazione ed estendere il piede di supporto fino a fissarla al pavimento dell'auto.

Assicurarsi che l'indicatore di fissaggio sia verde, che la base del sedile non si sollevi dal sedile dell'auto e che i due pulsanti di regolazione siano attivati.

Uso della cintura di sicurezza

Dopo aver raggiunto un'altezza di 100 centimetri, il seggiolino può essere utilizzato con le cinture di sicurezza dell'auto. Per nascondere la cintura di sicurezza del seggiolino, staccare i punti metallici dal tessuto dello schienale e sollevare la metà superiore del rivestimento, quindi sollevare la metà inferiore (fig. 30). Allentare il più possibile la cintura di sicurezza a 5 punti e aprire la fibbia (fig. 29). Sganciare le protezioni per le spalle delle cinture di sicurezza e posizionarle sotto il rivestimento del sedile (fig. 31). Inserire i ganci delle cinture negli appositi spazi del seggiolino sotto il rivestimento del sedile (fig. 32). Aprire il rivestimento del sedile e rimuovere la fibbia attraverso il rivestimento inferiore del sedile (fig. 33). Posizionare la fibbia nell'apposito spazio della base (fig. 34). Riposizionare la fibbia e fissare le fibbie (fig. 35). Per utilizzare nuovamente la cintura di sicurezza, seguire i passaggi precedenti in ordine inverso. Assicurarsi che le cinture non siano attorcigliate.

Utilizzo di protezioni laterali

Questo seggiolino è stato testato e approvato per fornire una protezione ottimale senza le protezioni laterali. Queste ultime offrono una protezione aggiuntiva quando vengono montate, ma potrebbero non essere adatte a tutte le auto. Devono essere fissate alla fiancata dell'auto.

Inserire la clip di protezione sul lato del seggiolino in corrispondenza delle due protuberanze. Rimuovere il gancio premendo il pulsante sulla protezione laterale e sul gancio. Per rimuovere la protezione laterale, premere il pulsante e sganciare il lato del sedile.

Installazione del seggiolino auto rivolto all'indietro 40-105 cm (da 0 a 4 anni ≤ 18 kg)

L'insero per neonati serve a proteggere il bambino e deve essere utilizzato fino al raggiungimento dei 75 cm di altezza.

Non montare il seggiolino nel punto dell'auto in cui è presente un airbag anteriore attivo, perché potrebbe causare gravi lesioni al bambino.

Rimuovere il piede di supporto dalla parte inferiore del seggiolino. Per avere più spazio per le gambe, posizionare la barra del cuscino ad angolo. Ruotare il seggiolino nel senso di marcia (fig. 38), fissandolo nella posizione più reclinata (fig. 39). Posizionare il seggiolino sul sedile dell'auto con lo schienale rivolto verso il senso di marcia (fig.40). Installare i connettori Isofix e il piede di supporto (fig.41) secondo le istruzioni precedenti. Posizionare il bambino sul seggiolino, regolare il poggiatesta all'altezza del bambino, allacciare la cintura di sicurezza e bloccare la fibbia.

Installazione frontale 76-105 cm (da 15 mesi a 4 anni ≤ 18 kg)

Importante! Non utilizzare il seggiolino rivolto in avanti finché il bambino non ha compiuto 15 mesi.

Rimuovere il piede di supporto dalla parte inferiore del sedile e fissare la barra dell'imbottitura nella giusta posizione. Girare il sedile in direzione del senso di marcia (fig. 43), posizionare il seggiolino sul sedile dell'auto in direzione del senso di marcia (fig. 44). Inserire i connettori Isofix e il piede di supporto. Posizionare il bambino nel seggiolino, regolare il poggiatesta all'altezza corretta, allacciare la cintura di sicurezza e bloccare la fibbia.

Installazione rivolta verso il senso di marcia 100-150 cm (da circa 3 anni a 12 anni)

Rimuovere le cinture di sicurezza quando il bambino ha un'altezza compresa tra 100 e 150 cm. Il piede di sostegno deve essere tenuto sotto il seggiolino e la barra di ammortizzazione deve essere fissata in posizione verticale. Girare il seggiolino in direzione del senso di marcia e posizionare il seggiolino sul sedile dell'auto in direzione del senso di marcia (fig.47,48).

Esistono due possibilità di montaggio: con la cintura di sicurezza a 3 punti o con la cintura di sicurezza a 3 punti + connettori Isofix. Posizionare il bambino nel seggiolino e regolare il poggiatesta in base all'altezza. Posizionare normalmente la cintura di sicurezza sul bambino, inserendo la fibbia nell'apposito alloggiamento del sedile (fig. 50).

Attenzione! La fibbia della cintura del veicolo non deve impigliarsi nelle guide della cintura addominale.

La cintura di sicurezza diagonale e la cintura addominale devono scorrere attraverso la guida inferiore del sedile (fig. 51). Inserire la sezione della cintura addominale attraverso la guida inferiore (fig. 52). La cintura addominale deve essere posizionata il più in basso possibile sui fianchi del bambino su entrambi i lati.

Per i bambini alti 100-150 cm, il seggiolino deve essere utilizzato solo con la cintura di sicurezza dell'auto. Per i bambini di altezza superiore a 100 cm, si deve utilizzare solo la cintura di sicurezza. Questa modalità di utilizzo è stata approvata dalla norma di sicurezza R129. Se si utilizza il seggiolino solo con questa modalità di installazione, non è necessario seguire le fasi di installazione dell'Isofix.

Assicurarsi che la sezione diagonale della cintura di sicurezza non sia attorcigliata quando viene fissata nelle guide del sedile. (fig.53)

Manutenzione e pulizia

Il rivestimento del sedile dell'auto può essere rimosso e lavato. Il rivestimento del poggiatesta può essere rimosso aprendo le graffe. Aprire la cerniera sul retro del sedile e rimuovere il rivestimento.

Per montare il coprisedile sul sedile, seguire i passaggi precedenti in ordine inverso.

Coccolle Mago iSize 40-150 cm gyerekülés

Kérjük olvassa el figyelmesen ezt az utmutatót használat előtt. Figyelem: a jelenlegi termék az I-Size biztonsági szabvány szerint lett gyártva, az UN Regulation NO.129 számú szabvány amely megfelelő iSize felszerelési pozíciókban, a jármű kézikönyve szerint.

Biztonsági figyelmeztetések

1. A merev és műanyag alkatrészeket olyan formában kell felszerelni hogy ne legyenek beszorítva a mozgatható ülések közeben vagy a jármű ajtajába mindennapi használat során;
2. Ellenőrizze hogy bármelyik öv amely az autósülés vagy a gyerek rögzítésére lett használva ne legyen összecsavarodva.
3. Ellenőrizze hogy az derék pánt legyen alsó módon rögzítve hogy helyesen vedhesse a gyerek medencéjét.
4. Ajánljuk az autósülés potlását ha a jármű amelyben van felszerelve balesetben került.
5. Veszélyes bármilyen módosításokat vagy kiegészítéseket rendezni az autósülésen; az utmutatóban bemutatott utasítások be nem tartása veszélyezteti a gyerek életét.
6. Amikor nincs használatban, az autósülést tilos direkt napsütésben hagyni mivel a felemelegedés sérüléseket okozhat a gyereknek.
7. Tilos a gyereket felnőtt felügyelet hagyni az autósülésben.
8. Rögzítse helyesen minden tárgyan amely mozgás közben elmozdulhat mivel egy baleset esetén sérülést okozhat a gyereknek vagy a többi utasoknak.
9. Tilos az autósülést huzat nélkül használni.
10. A huzatot csak a gyártó szerint jóváhagyott huzattal lehet helyettesíteni. A textil részek jelentősen hozzájárulnak a termék által garantált biztongásot.
11. Kérjük olvassa el a figyelmesen az utmutatót és tartsa meg jövőbeli hívátkozásra.
12. Olvassa a jármű kézikönyvét hogy megtalálja biztosan az "I-Size Enhanced Child Restraint System" által jóváhagyott üléseket felszerelésre.

Garancia feltételek

1. A garancia nem terjed ki az alábbiakra:

- Felhasználó hibájából keletkezett sérülések,
 - A használati útmutatóban és a termék alkatrészein szereplő ajánlások, figyelemztetések és korlátozások be nem tartása következtében keletkezett sérülések,
 - Üzemeltetés során természetes módon elhasználódó alkatrészek, mint pl.: gumik, tömlők, gumiprofilok, fogantyúkon használt anyagok, dörzsölésnek kitett textil részeken és változtatások a műanyagok struktúrájában és színében, perselyek a kerekekben, tengelyek, feliratok.
 - Karbantartási feltételek be nem tartásából adódó sérülések, pl.: korrózió, textil és műanyag alkatrészek elszíneződése a napsütés miatt vagy magas hőmérséklet miatt, holtjátékok, szokatlan hangok mint nyikorgás/csikorgás, mechanizmusok sérülése a szennyeződések következtében.
 - Illetéktelen személyek által végzett javításokból adódó sérülések.
 - A túlságos terhelés egy helytelen használás mint pl. a tolás csak egy részen levő kerekeken, a húzás lépcsőken vagy mozgó lépcsőken stb.
 - A termék futárpostával való szállításának idejére nem megfelelő becsomagolásából adódó sérülések és szennyeződések.
2. A gyártó/szakszerviz javító cég dönthet a javítási módszerben.
 3. A reklamált terméket tiszta állapotban kell átadni javításra.
 4. Az értékesített fogyasztói cikkre nyújtott garancia nem zárja ki és nem függeszti fel a vevő a szerződésnek nem megfelelő termékből adódó jogait.

Alkatrész lista:

1. Fejtámla
2. Válpántvédő
3. Válpánt
4. Központi beállítási öv
5. Beállítási öv
6. Forgatási gomb
7. Támasz láb
8. Támasz láb beállítási öv
9. Pánt vezető
10. Csat
11. Alsó pánt vezető
12. Hátradöntési beállító gomb
13. Isofix konektor
14. Fejtámla beállítási gomb
15. Utmutató tárolási hely
16. Visszapattanó rúd
17. Visszapattanó rúd gomb
18. Isofix betétvezető
19. Oldalsó védőpajzs
20. Újszülött betét

Használat a járműben

Használat előtt olvassa el a jármű kézikönyvét. Használat közben figyelje a légszák aktivását. A használtra szükséges hogy a jármű ellátva legyen UN regulation No. 16 szabvány szerint jóváhagyott biztonsági övekkel.

Ez a termék egy "I-Size továbbfejlesztett gyermekbiztonsági rendszer".

Jóváhagyott az UN R129/03 biztonsági szabvány szerint és használható az isofix felszerelési pozíciókban, ahogy a jármű kézikönyv bemutatja. TILOS használni az autósülést nem jóváhagyott pozíciókban és tilos felszerelni olyan ülésen amely aktív légszákkal működik.

A biztonsági öv beállítása

A csat kinyitása: nyomja meg a piros gombot hogy a tolózárok kiugorjanak a csatból (fig.1).

A csat zárása: vezesse össze a két tolózárokat (fig.2), illessze be a csatban (fig.3). A csat akkor zárt helyesen amikor a klikk hang halható (fig.4). Figyelem: a csat nem fog működni csak egy tolózár beillesztésével.

A válpántok beállítása

A válpántok szorítására: húzza a beállító övet ameddig a válpántok szorosak vannak a gyerek testén (fig.5). Figyelem: Ügyeljen arra, hogy a gyermek és a vállöv közötti távolság körülbelül egy kéz vastagságú legyen.

A válpántok lazítása: nyomja meg a beállítási gombot és húzza mindkét válpántot egyidejűleg előre (fig.6). Ne húzza a válpánt védőket.

A fejtámla beállítása

Fontos információ! Egy helyesen beállított fejtámla megbízható védelmet garantál a gyerek részére.

Amikor az 5 pontos biztonsági övvel van felszerelve az ülés, a fejtámlát a válpánt hosszúsága szerint kell beállítani (fig.7). Figyelem! A válpántoknak nem szabad a gyerek hátánál logjanak vagy a gyerek fülénél. Ellenőrizze hogy az átlagos öv a gyerek vállán van, nem a nyakán (fig.8).

Első lépésként, lazítsa a biztonsági övet. Húzza meg a fejtámlát a magasság beállítási gombtól és állítsa be a gyerek magassága szerint (fig.9).

A hátradöntési szög beállítása

Az autósülés ellátva van 5 hátradöntési pozícióval. A menetirányal elentétesen, csak a leghátrább pozícióban lehet használni. A menetirányal megegyezve bármelyik 5 pozíció között lehet választani. Az egyenes pozíción kívül, van lehetőség hogy a többi pozíciók ne legyenek elérhetőek minden járműben. Húzza meg a hátradöntési gombot és hozza az autósülést a kívánt pozícióban (fig.10).

A visszapattanó rúd beállítása

A rúd 2 pozícióban állítható: hátradöntve vagy egyenesen. Egy autósülésben amely a menetirányal megegyező pozícióban van beállítva a visszapattanó rudat is egyenesre kell beállítani. Forgassa az ülést oldalra. Húzza meg a rúd gombját és állítsa be helyesen a visszapattanó rudat.

Az ülés forgatása

Nyomja meg a forgatási gomb és egyidejűleg nyomja az autósülést a kívánt pozícióban (fig.15,16).

Amikor az ülés egy megfelelő pozícióban került a forgatási gomb kipattan és a klikk hang halható. Ezután, a termék zárt a kívánt pozícióban (fig.17).

Az isofix rendszer szerelése

Ha a jármű vásárlásánál kapott isofix betétvezetőket használja azokat, hanem akkor az autósülessel vásárolt lehet felszerelni.

Nyomja meg az isofix gombokat az ülés oldalsó részein és húzza ki az isofix lemezek a legkülső pozícióban (fig.19,20). illessze be a 2 isofix konektort határozottan az isofix bevezetőkben ameddig a klikk hang halható. Nyomja be a isofixet a jármű rendszerében ameddig az isofix jelző az ülésen zöld színű lett mindkét oldalon (fig.21,22). Nyomja meg a gyerekülést határozottan a jármű ülés háttámlájához. Rázza meg az ülést határozott, egyenletes nyomással mindkét oldalon és ellenőrizze még egyszer hogy az isofix jelző zöld színűt mutassanak (fig.23).

Az isofix eltávolítása

Nyomja meg a gyerekülést a jármű ülés háttámlájához (fig.24). egyidejűleg, nyomja meg az isofix gomb és húzza kifelé az isofix (fig.25).

A támaszláb felszerelése

Vegye ki a támaszlábat az ülés alól és nyissa ki a teljes hosszúságát. Nyomja meg a gombokat rajta ameddig a támaszláb a jármű padlóján lesz. A támaszláb kijelzése zöld színt kell mutasson. Ellenőrizze hogy a gyerekülés alsó része nem emelkedik a jármű üléséről, van hozzaféres a forgatási és hátradöntési szög beállítás gombokhoz.

A biztonsági öv felszerelése és eltávolítása

Nyissa meg a háttámla textil részen található fűzőlyukakat és engedje le ezt a textil részt (fig.30). Lazítsa teljesen az 5 pontos biztonsági övet. Nyissa ki a csatot (fig.29). nyissa ki a tépőzárt a két válpánt védőn. Tárolja az összes rendszert a háttámla mögött (fig.31). Tegye be a biztonsági öv rúdakat az eldugott helyre (fig.32). Húzza ki a csatot is (fig.33). A csatot is tárolni a megadott helyben az ülésben (fig.35). Ha a biztonsági övet újra használni kell, csinálja meg a fenti lépéseket fordítva. Ellenőrizze hogy a biztonsági öv ne legyen összezsavarodva.

A védőpajzs felszerelése és eltávolítása

A Coccolle Mago autósülés megfelelő védelmet garantál a védőpajzs nélkül is. A védőpajzs extra védelmet nyújt, de viszont nem lesz megfelelő minden járműben. A védőpajzsot arra az oldalra kell felszerelni amely a jármű ajtó felé van. Felszerelésre, kapcsolja az eszközet a megfelelő helyére a gyerekülésen. Eltávolításra, nyomja meg a gombot és húzza ki a pajzsot.

Felszerelés a menetirányal elentétesen 40-105cm (kórosztály: újszülött-kb. 4 év, ≤ 18 kg)

Figyelem: az újszülött betét védelmet nyújt a kisbabának. A használata kötelező 75 cm-es magasságig.

A felszerelésre: rögzítse a támaszlábat és hajlítsa a visszapattanó rúdat. Forgassa a gyerekülést menetirányal elentétesen (fig 38) és állítsa be a terméket a leghátradöntött pozícióban (fig 39). Helyezze az ülést is a menetirányal elentétesen. Ültesse a gyereket az autósülésben. Állítsa be a fejtámlát megfelelő magasságban, majd állítsa be a csatot és a szorítsa a válpántokat (fig. 42).

Felszerelés a menetirányal megegyezve 76-105cm (kórosztály: 15 hónap - kb. 4 év, ≤ 18 kg)

Fontos információ! Tilos használni az autósülést a menetirányal megegyezve 15 hónapos kór előtt.

A felszerelésre: rögzítse a támaszlábat és állítsa egyenes pozícióban a visszapattanó rúdat. Forgassa az autósülést a menetirányal megegyezve (fig.43). Helyezze az ülést a menetirányal megegyezve (fig.44). Rögzítse az isofix rendszert. Rögzítse a támaszlábat (fig.45). Ültesse a gyereket az autósülésben. Állítsa be a fejtámlát megfelelő pozícióban, majd a biztonsági öv hosszúságát (fig. 46).

Felszerelés a menetirányal megegyezve 100-150cm (kórosztály: 3- 12 év)

Távolítsa el a biztonsági övet amikor a gyerek magassága 100 és 150cm között van.

Távolítsa el a támaszlábat az ülés alatt és állítsa egyenesre a visszapattanó rúdat. Forgassa az ülést menetirányal megegyező pozícióban. Tegye az ülést is menetirányal megegyező pozícióban (fig.47,48). Ebben a kórosztályban 2 módon lehet használni a terméket: rögzítse a jármű 3 pontos biztonsági övével vagy a biztonsági övvel és az isofix rendszerrel együtt. Ajánljuk hogy bármilyen rögzítési módszert választ, ne használja a támaszlábat.

Az isofix felszerelés a 100-150cm (kórosztály: 3- 12 év) kategóriában (fig.49).

Ültesse gyereket a gyerekülésben. Állítsa be a fejtámlát megfelelő pozícióban. Húzza ki a jármű biztonsági övét és vezesse át az övvezetőken keresztül. Zárja a csatot (fig.50). Figyelem! Tilos a jármű biztonsági öv csatot az alsó övvezetőben tenni.

Tegye az átlagos övet átlagos módon a gyerek testére és zárja ebben a pozícióban a csatot (fig.51). helyezze megfelelő módon a medence övet is (fig.52). Figyelem! A medence öv minnel lejjebb kell legyen a gyerek medencéjén. A 100-150 cm kórosztály felszerelésénél akár csak a jármű biztonsági öves is nagyon biztonságos. Ellenőrizze hogy a biztonsági övek ne legyenek összecsavarodva (fig.53).

Tisztítás és karbantartás

A huzat kivehető és kimosható. Ellenőrizze a kimosási utasítást a címken. Nyissa ki a háttámla fűzőlyukakat és vegye ki a huzatot a fejtámláról is. Húzza előre a huzatot hogy teljesen eltávolítsa a bázisról. Tegye vissza a huzatot a fenti lépéseket fordítva csinálva.

Scaun auto iSize 40-150 cm Coccolle Mago

Va rugam sa cititi cu atentie instructiunile de utilizare si sa pastrati acest manual.

Nota! Acesta este un scaun auto iSize aprobat conform standard UN R129, pentru utilizare in principal in "pozitia de instalare i-Size", asa cum recomanda producatorii de autovehicule in manualul de utilizare al vehiculului. Pentru alte informatii, contactati producatorul.

Atentie! Asigurati-va ca nici o parte rigida sau de plastic a scaunului pentru copii nu este prinsa in usa autoturismului sau intr-un scaun inclinat.

Atentionari de siguranta

1. Centura de siguranta a autoturismului care ajuta la prinderea scaunului Mago trebuie sa fie stransa, centurile de siguranta ale scaunului trebuie sa fie stranse, dar confortabile pe corpul copilului si nu trebuie sa fie rascucite.
2. Asigurati-va ca centura abdominala este fixata corect in partea de jos a abdomenului astfel incat bazinul sa fie ferm sustinut.
3. Inlocuiti scaunul auto daca acesta a fost implicat intr-un accident.
4. Este foarte periculos sa aduceti modificari asupra scaunului fara a fi aprobate de catre autoritatile competente si este foarte periculos sa nu respectati instructiunile din acest manual.
5. Nu utilizati scaunul pentru copii fara husa acestuia si nu lasati produsul in lumina directa a soarelui, in caz contrar, anumite parti ale scaunului auto pot ajunge la o temperatura prea inalta pentru pielea copilului dvs.
6. Nu lasati copilul nesupravegheat in timp ce se afla in scaunul auto.
7. Asigurati-va ca obiectele sau bagajele din jurul scaunului auto sunt bine fixate, in eventualitatea unui accident, deplasarea acestora poate cauza vatamari corporale copilului.
8. Folositi doar husa originala a produsului, husa este un element cheie care permite scaunului auto sa functioneze in parametri normali si sa confere un nivel inalt de protectie.
9. Pastrati manualul de instructiuni pe toata perioada in care este folosit.
10. In timp ce utilizati scaunul auto cu sistem I-size consultati si manualul autoturismului.

Instalarea in autoturism

Cititi cu atentie instructiunile din manual si tineti cont de restrictiile de instalare aferente airbag-urilor. Consultati instructiunile din manualul autoturismului care fac referire la locurile din masina aprobate conform ECE R16 pentru a se monta scaunul auto pentru copii.

Acesta este un scaun auto iSize aprobat conform standard UN R129, pentru utilizare in principal in "pozitiile de asezare iSize", asa cum recomanda producatorii de autovehicule in manualul de utilizare al vehiculului. Daca autoturismul dumneavoastra nu are incluse pozitii iSize, consultati lista de autoturisme care au.

Atentie! Folositi scaunul cu spatele la sensul de mers pana copilul depaseste varsta de 15 luni.

Nu montati scaunul auto pe locul din fata din autoturism unde exista airbag frontal activ.

Pasii de pregatire

Ajustarea cataramii

Apasati butonul rosu pentru a deschide catarama si pentru a elibera carligele de prindere(fig.1).

Pentru a inchide catarama, impreunati cele 2 carlige(fig.2) si introduceti-le in catarama(fig.3). Catarama va fi blocata cand auziti sunetul „click”(fig.4).

Catarama nu se va putea inchide doar cu un singur carlig.

Ajustarea lungimii hamurilor de umeri

Pentru a strange hamurile de umeri trageți cureaua de ajustare pana hamul sta intins pe corpul copilului dumneavoastra(fig.5).

Asigurati-va ca spatiul dintre copil si hamul de umeri este de grosimea unei palme.

Penru a slabi hamul de siguranta apasati cureaua de ajustare si in acelasi timp trageți de ambele hamuri de umeri(fig.6). Nu trageți de protectiile pentru centuri.

Ajustarea tetierei

Important! O ajustare corespunzatoare a tetierei confera protectie copilului dumneavoastra atunci cand este asezat in scaunul auto.

Cand scaunul auto este montat cu centura de siguranta in 5 puncte, tetiera trebuie ajustata astfel incat centurile de umeri sa fie la acelasi nivel cu umerii copilului dumneavoastra(fig.7).

Atentie! Centurile de umeri nu trebuie sa stea in spatele copilului sau sa fie la nivelul urechilor sau deasupra lor.

Cand utilizati scaunul auto cu ajutorul centurii de siguranta in 3 puncte asigurati-va ca ramane o distanta de aproximativ 2 degete intre tetiera si umerii copilului.

Centura diagonala trebuie sa stea pe umarul copilului, nu pe gat (fig.8).

Pentru a ajusta tetiera, largiti hamul de siguranta, apasati clapeta de reglare a tetierei si ridicati pana la nivelul optim pentru inaltimea copilului(fig.9).

Ajustarea pozitiilor de inclinare

Scaunul auto Mago are 5 pozitii de reclinare. Cand scaunul este pozitionat cu spatele la sensul de mers se va folosi pozitia cea mai inclinata.

Cand scaunul este pozitionat cu fata la sensul de mers, se pot folosi toate cele 5 pozitii de inclinare. Pozitia cea mai verticala poate fi utilizata in orice autoturism, pentru restul pozitiilor exista mici riscuri de incompatibilitate. Va rugam consultati lista de autoturisme compatibile.

Trageti manerul de inclinare si in acelasi timp apasati scaunul pana ajungeti la pozitia dorita(fig.10).

Bara de amortizare are 2 pozitii: inclinata si dreapta. Pentru pozitionarea cu fata la sensul de mers se foloseste bara de amortizare in pozitie dreapta. Rotiti scaunul lateral. Ridicati butonul barei de amortizare pentru a-i schimba pozitia. Tineti apasat butonul de rotatie si rotiti scaunul auto la pozitia dorita(fig.15,16) Scaunul va fi fixat dupa ce auziti sunetul „click” facut de butonul de rotatie in timp ce scaunul se roteste(fig.17).

Daca autoturismul dumneavoastra nu este echipat cu ghidaje Isofix, folositi ghidajele scaunului.

Instalarea in masina cu ajutorul sistemului isofix

Apasati butoanele laterale si eliberati conectorii isofix(fi.19,20). Conectorii isofix se blocheaza numai in momentul in care sunt complet extinse, se aude sunetul “click” si apare indicatorul verde pe buton(fig.21,22). Impingeti scaunul cat mai mult posibil spre spatarul banchetei autovehiculului. Miscati scaunul stanga-dreapta pentru a va asigura ca este bine fixat si verificati din nou daca indicatorii Isofix sunt de culoare verde(fig.23).

Pentru a scoate scaunul din Isofix, impingeti scaunul ferm catre bancheta autoturismului(fig.24), apasati butoanele de eliberare ale conectorilor isofix si trageti tijele(fig.25).

Instalarea piciorului de sustinere

Trageti piciorul de sustinere de sub scaunul auto pana cand este complet extins. Apasati ambele butoane de reglare si extindeti piciorul de sustinere pana este fixat pe podeaua autoturismului.

Asigurati-va ca indicatorul de fixare arata culoarea verde, baza scaunului nu se ridica de pe bancheta autoturismului si cele doua butoane de reglare sunt activate.

Utilizarea centurii de siguranta

Dupa atingerea inaltimei de 100 de centimetri, scaunul poate fi utilizat cu ajutorul centurilor masinii. Pentru a ascunde centura de siguranta a scaunului auto, desprindeti capsele de pe materialul textil al spatarului si ridicati jumatarea superioara a husei apoi ridicati si cea inferioara(fig.30). Slabiti cat mai mult hamul de siguranta in 5 puncte si deschideti catarama(fig.29). Desfaceti protectiile de umeri de pe centurile de siguranta si asezati-le sub husa scaunului(fig.31). Introduceti carligele centurilor in locurile prevazute pe scaunul auto sub husa(fig.32). Deschideti husa si scoateti catarama prin husa inferioara(fig.33). Asezati catarama in locul prevazut in baza(fig.34). Reasezati husa si prindeti capsele acesteia(fig.35). Pentru a folosi din nou centura de siguranta urmati pasii de mai sus in ordine inversa. Asigurati-va ca centurile nu sunt rasucite.

Utilizarea protectiilor laterale

Acest scaun auto a fost testat si aprobat pentru a oferi o protectie optima fara protectiile laterale. Acestea confera o protectie in plus cand sunt montate, dar este posibil sa nu se potriveasca in toate autoturismele. Trebuie prinse pe laterala asezata autoturismului.

Introduceti clema protectiei pe partea laterala a scaunului unde sunt cele doua denivelari. Scoateti carligul apasand butonul de pe protectia laterala si agatati. Pentru a inlatura protectia laterala apasati butonul si decuplati de pe partea laterala a scaunului.

Instalarea scaunului aut cu spatele la sensul de mers 40-105 cm(de la 0 la 4 ani ≤ 18 kg)

Insertul de nou-nascut este utilizat pentru a va proteja copilul si trebuie folosit pana copilul dumneavoastra ajunge la inaltimea de 75 cm.

Nu montati scaunul auto pe locul din autoturism unde exista airbag frontal activ, poate cauza vatamari corporale grave copilului dumneavoastra.

Scoateti piciorul de sustinere din partea de jos a scaunului. Pentru a avea mai mult loc la picioare positionati bara de amortizare inclinata. Rotiti scaunul cu spatele la sensul de mers(fig.38), fixandu-l pe cea mai inclinata pozitie(fig.39). Asezati scaunul auto pe bancheta autoturismului cu spatele la sensul de mers (fig.40). Instalati conectorii isofix si piciorul de sustinere(fig.41) conform instructiunilor anterioare. Asezati copilul in scaunul auto, ajustati tetiera conform inaltimei copilului, fixati centura de siguranta si blocati catarama.

Instalarea cu fata la sensul de mers 76-105 cm(de la 15 luni pana la 4 ani ≤ 18 kg)

Important! Nu folositi scaunul auto cu fata la sensul de mers pana copilul dumneavoastra nu implineste 15 luni.

Scoateti piciorul de sustinere din partea de jos a scaunului si fixati bara de amortizare in pozitie dreapta. Rotiti scaunul cu fata la sensul de mers(fig.43), asezati scaunul auto pe bancheta autoturismului cu fata la sensul de mers (fig.44). Montati conectorii isofix si piciorul de sustinere.

Asezati copilul in scaunul auto, ajustati tetiera potrivit inaltimei, fixati centura de siguranta si blocati catarama.

Instalarea cu fata la sensul de mers 100-150 cm(de la aprox. 3 ani pana la 12 ani)

Inlaturati centurile de siguranta ale scaunului auto cand copilul are inaltimea cuprinsa intre 100 si 150 cm. Picioarul de sustinere trebuie pastrat sub scaunul auto si bara de amortizare trebuie fixata in pozitie dreapta. Rotiti scaunul cu fata la sensul de mers si asezati scaunul auto pe bancheta autoturismului cu fata la sensul de mers (fig.47,48).

Aveti 2 posibilitati de montare: folosind centura de siguranta a autoturismului in 3 puncte sau folosind centura de siguranta a autoturismului in 3 puncte + conectori isofix. Asezati copilul in scaunul auto si ajustati tetiera potrivit inaltimei. Asezati centura autovehiculului in mod normal pe copilul dvs, introduceti catarama acesteia in locul prevazut din locasul banchetei(fig.50).

Atentie! Catarama centurii autovehiculului nu trebuie sa fie prinsa in ghidajele centurii abdominale.

Centura de siguranta diagonala si centura abdominala trebuie sa gliseze prin ghidajul inferior de pe scaun(fig.51). Asezati sectiunea centurii abdominale prin ghidajul inferior al centurii(fig.52). Centura abdominala trebuie pozitionata cat mai jos pe soldurile copilului de ambele parti.

Pentru copii cu inaltimea de 100-150 cm, scaunul auto va fi utilizat doar cu centura de siguranta a masinii. Pentru copiii cu o inaltime de peste 100 cm se va utiliza doar centura masinii. Acest mod de utilizare a fost omologat prin standardul de siguranta R129. Daca utilizati scaunul auto doar cu acest mod de instalare nu este necesar sa urmati pasii de instalare ai isofixului.

Asigurati-va ca sectiunea diagonala a centurii de siguranta nu este rasucita cand este prinsa in ghidajele scaunului(fig.53)

Intretinere si curatare

Husa scaunului auto poate fi indepartata si spalata. Tineti cont de instructiunile de pe eticheta produsului.Husa tetierei se poate scoate deschizand capsele. Deschideti fermoarul husei din spatele scaunului si indepartati husa. Pentru a monta husa pe scaun urmati pasii de mai sus in ordine inversa.

Κάθισμα αυτοκινήτου iSize 40-150 cm Coccolle Mago

Παρακαλούμε διαβάστε προσεκτικά τις οδηγίες χρήσης και φυλάξτε το παρόν εγχειρίδιο.

Σημείωση! Το προϊόν είναι ένα κάθισμα αυτοκινήτου iSize εγκεκριμένο σύμφωνα με το πρότυπο UN R129 , για χρήση κυρίως σε "θέσεις εγκατάστασης i- Size ", καθώς συνιστάται από τους κατασκευαστές αυτοκινήτων στο εγχειρίδιο χρήσης του οχήματος. Για περαιτέρω πληροφορίες επικοινωνήστε με τον παραγωγό. Προσοχή ! Βεβαιωθείτε ότι κανένα άκαμπτο ή πλαστικό μέρος του παιδικού καθίσματος δεν έχει πιαστεί στην πόρτα του αυτοκινήτου ή σε κεκλιμένο κάθισμα.

Προειδοποιήσεις ασφαλείας

1. Η ζώνη ασφαλείας του αυτοκινήτου που βοηθά στη στερέωση του καθίσματος Mago πρέπει να είναι σφιχτή, οι ζώνες ασφαλείας πρέπει να είναι σφιχτές , αλλά άνετες στο σώμα του παιδιού και δεν πρέπει να είναι συστραμμένες.
2. Βεβαιωθείτε ότι η ζώνη της μέσης είναι σωστά στερεωμένη στο κάτω μέρος της κοιλιακής χώρας έτσι ώστε να στηρίζεται η λεκάνη.
3. Αντικαταστήστε το κάθισμα αυτοκινήτου εφόσον έχει εμπλακεί σε ατύχημα.
4. Είναι επικίνδυνο να πραγματοποιούνται τροποποιήσεις στο κάθισμα χωρίς έγκριση από τις αρμόδιες αρχές και να μην τηρούνται οι οδηγίες του παρόντος εγχειριδίου.
5. Μη χρησιμοποιείτε το παιδικό κάθισμα χωρίς το κάλυμμά του και μην αφήνετε το προϊόν σε άμεσο ηλιακό φως, διαφορετικά ορισμένα μέρη του καθίσματος αυτοκινήτου μπορεί να αγγίξουν υψηλή θερμοκρασία επικίνδυνη για το δέρμα του παιδιού σας.
6. Μην αφήνετε το παιδί χωρίς επίβλεψη όταν βρίσκεται στο κάθισμα του αυτοκινήτου.
7. Βεβαιωθείτε ότι τα αντικείμενα ή οι αποσκευές γύρω από το κάθισμα αυτοκινήτου είναι καλά στερεωμένα, σε περίπτωση ατυχήματος η μετακίνησή τους μπορεί να προκαλέσει σωματική βλάβη στο παιδί.
8. Χρησιμοποιείτε μόνο το αρχικό κάλυμμα του προϊόντος, το κάλυμμα είναι ένα βασικό στοιχείο που επιτρέπει στο κάθισμα αυτοκινήτου να λειτουργεί σε κανονικές παραμέτρους και να παρέχει υψηλό επίπεδο προστασίας .
9. Φυλάξτε το εγχειρίδιο οδηγιών για όλη την περίοδο χρήσης.
10. Κατά τη χρήση του καθίσματος αυτοκινήτου με το σύστημα i- size συμβουλευτείτε το εγχειρίδιο του αυτοκινήτου.

Όροι τήρησης της εγγύησης

1. Η εγγύηση δεν καλύπτει:

- Ζημιές που προκλήθηκαν από υπαιτιότητα του χρήστη.
 - Ζημιές που προκαλούνται από τη μη τήρηση των συστάσεων, προειδοποιήσεων και απαγορεύσεων που περιλαμβάνονται στις οδηγίες χρήσης, καθώς και στα εξαρτήματα του προϊόντος.
 - Κανονική φθορά ανταλλακτικών, όπως: ελαστικά, αεροθάλαμοι, πέλαμα, υλικά λαβών, πλαίσιο και χρώμα υφασμάτων και υλικών που εκτίθενται σε τριβή, δακτύλιοι τροχών, άξονες, επιγραφές.
 - Ζημιές που προκαλούνται από μη συμμόρφωση με τους όρους συντήρησης, όπως: διάβρωση, απόχρωση υφασμάτων ή πλαστικών στοιχείων από παρατεταμένη έκθεση στον ήλιο, ζημιά σε πλαστικά στοιχεία ή υφάσματα από παρατεταμένη έκθεση στον ήλιο, υψηλές θερμοκρασίες, παιχνίδια, θόρυβοι όπως τρίξιμο, βλάβες μηχανισμών λόγω εναπόθεσης ακαθαρσίας.
 - Ζημιές που προκλήθηκαν από επισκευές που πραγματοποιήθηκαν από μη εξουσιοδοτημένα άτομα.
 - Κατακόρυφη εκτροπή των τροχών υπό φορτίο (κάτι φυσιολογικό για τέτοιου είδους προϊόντα).
 - Ζημιές και βρωμιές που προκαλούνται από ακατάλληλη συσκευασία του προϊόντος κατά την αποστολή του με υπηρεσία ταχυμεταφορών.
2. Η μέθοδος επισκευής θα καθοριστεί από τον κατασκευαστή/την εταιρεία που επιλύει αξιώσεις σχετικά με την εγγύηση.
3. Όταν το προϊόν παραδίδεται για σέρβις ή επισκευή πρέπει να είναι καθαρό.
4. Η εγγύηση για τα πωλούμενα καταναλωτικά αγαθά δεν αναστέλλει και ούτε και στερεί τον αγοραστή από τα δικαιώματα που έχει σχετικά από τη μη συμμόρφωση των προϊόντων μακροπρόθεσμης χρήσης.

Κατάλογος εξαρτημάτων

1. Ρυθμιζόμενο προσκέφαλο
2. Προστατευτικά ώμων ζώνης
3. Οδηγός ζώνης ώμου
4. Κεντρική ζώνη ρύθμισης
5. Κουμπί περιστροφής
6. Πόδι στήριξης
7. Κουμπί ρύθμισης ποδιών στήριξης
8. Οδηγός ζώνης
9. Πόρπη σύνδεσης ζώνης
10. Οριζόντιος οδηγός ζώνης
11. Λαβή ανάκλησης
12. Σύνδεσμοι Isofix
13. Κουμπί ρύθμισης ύψους προσκέφαλου
14. Χειροκίνητη θήκη αποθήκευσης
15. Μπάρα αμορτισέρ
16. Κουμπί για τη ρύθμιση της μπάρας αμορτισέρ
17. Insert νεογέννητο
18. Πλαϊνές προστασίες
19. Οδηγοί Isofix

Εγκατάσταση στο αυτοκίνητο

Διαβάστε προσεκτικά τις οδηγίες του παρόντος εγχειριδίου και λάβετε υπόψη τους περιορισμούς εγκατάστασης σχετικά με τους αερόσακους. Συμβουλευτείτε τις οδηγίες του εγχειριδίου του αυτοκινήτου που αναφέρονται στο καθίσματα του αυτοκινήτου εγκεκριμένα σύμφωνα με την ECE R16 για να τοποθετήσετε το παιδικό κάθισμα αυτοκινήτου.

Το προϊόν είναι ένα κάθισμα αυτοκινήτου iSize εγκεκριμένο σύμφωνα με το πρότυπο UN R129 , για χρήση κυρίως σε "καθιστές θέσεις iSize", καθώς συνιστάται από τους κατασκευαστές αυτοκινήτων στο εγχειρίδιο χρήσης του οχήματος. Εφόσον το αυτοκίνητό σας δεν είναι προβλεπόμενο για θέσεις iSize συμβουλευτείτε τον κατάλογο με τα αυτοκίνητα που έχουν αυτή τη δυνατότητα. Προσοχή ! Χρησιμοποιείτε το κάθισμα στραμμένο αντίθετα προς την κατεύθυνση πορείας όταν το παιδί είναι ηλικίας κάτω των 15 μηνών.

Μην τοποθετείτε το κάθισμα αυτοκινήτου στο μπροστινό κάθισμα του αυτοκινήτου όπου υπάρχει ενεργός μετωπικός αερόσακος.

Βήματα προετοιμασίας

Ρύθμιση πόρπης

Πατήστε το κόκκινο κουμπί για να ανοίξετε την πόρπη και να ελευθερώσετε τα κλιπ στερέωσης (εικ. 1).

Για να κλείσετε την πόρπη, ενώστε τα 2 κλιπ (εικ. 2) και τοποθετήστε τα στην πόρπη (εικ. 3). Η πόρπη θα κλειδώσει όταν ακούσετε τον ήχο "κλικ" (εικ. 4). Η πόρπη δεν κλειδώνει μόνο με ένα κλιπ.

Ρύθμιση του μήκους των ζωνών ώμου

Για να σφίξετε τις ζώνες ώμου, τραβήξτε τη ζώνη ρύθμισης μέχρι να ακουμπήσει η ζώνη στο σώμα του παιδιού σας (εικ. 5).

Βεβαιωθείτε ότι η απόσταση μεταξύ της ζώνης ώμου και του παιδιού είναι μία παλάμη.

Για να χαλαρώσετε τη ζώνη ασφαλείας πιέστε τη ζώνη ρύθμισης και ταυτόχρονα τραβήξτε και τις δύο ζώνες ώμου (εικ. 6). Μην τραβάτε τα προστατευτικά της ζώνης.

Ρύθμιση προσκέφαλου

Σημαντικό! Η κατάλληλη ρύθμιση του προσκέφαλου παρέχει προστασία στο παιδί σας όταν κάθεται στο κάθισμα αυτοκινήτου.

Όταν το κάθισμα αυτοκινήτου είναι τοποθετημένο με ζώνη ασφαλείας 5 σημείων , το προσκέφαλο πρέπει να ρυθμίζεται έτσι ώστε οι ζώνες ώμου να βρίσκονται στο ίδιο επίπεδο με τους ώμους του παιδιού σας (εικ. 7).

Προσοχή ! Οι ζώνες ώμου δεν πρέπει να βρίσκονται πίσω από το παιδί ή στο ύψος των αυτιών ή πάνω από αυτά.

Όταν χρησιμοποιείτε το κάθισμα αυτοκινήτου με τη ζώνη ασφαλείας 3 σημείων, βεβαιωθείτε ότι υπάρχει απόσταση περίπου 2 δακτύλων μεταξύ του προσκέφαλου και των ώμων του παιδιού. Η διαγώνια ζώνη πρέπει να κάθεται στον ώμο του παιδιού και όχι στον λαιμό (εικ. 8).

Για να ρυθμίσετε το προσκέφαλο, διευρύνετε τη ζώνη ασφαλείας , πιέστε το κουμπί ρύθμισης του προσκέφαλου και ανυψώστε το σύμφωνα με το ύψος του παιδιού (εικ. 9).

Ρύθμιση θέσεων κλίσης

Το κάθισμα αυτοκινήτου Mago έχει 5 θέσεις ανάκλισης. Όταν το κάθισμα είναι τοποθετημένο με την πλάτη του προς την κατεύθυνση πορείας χρησιμοποιείται η πιο κεκλιμένη θέση.

Όταν το κάθισμα είναι τοποθετημένο στραμμένο προς την κατεύθυνση πορείας, μπορούν να χρησιμοποιηθούν και οι 5 θέσεις κλίσης. Η πιο κάθετη θέση μπορεί να χρησιμοποιηθεί σε οποιοδήποτε αυτοκίνητο, για τις υπόλοιπες θέσεις υπάρχουν μικροί κίνδυνοι ασυμβατότητας. Συμβουλευτείτε τον κατάλογο συμβατών αυτοκινήτων.

Τραβήξτε τη λαβή ανάκλισης και ταυτόχρονα πιέστε το κάθισμα μέχρι να φτάσετε στην επιθυμητή θέση (εικ. 10) .

Η μπάρα αμορτισέρ έχει 2 θέσεις: κεκλιμένη και ίσια. Για τοποθέτηση προς την κατεύθυνση πορείας χρησιμοποιήστε τη μπάρα αμορτισέρ σε ίσια θέση. Γυρίστε το πλαϊνό κάθισμα. Σηκώστε το κουμπί της μπάρας αμορτισέρ για να αλλάξετε τη θέση της.

Κρατήστε πατημένο το κουμπί περιστροφής και περιστρέψτε το κάθισμα αυτοκινήτου στην επιθυμητή θέση (εικ. 15, 16)

Το κάθισμα θα σταθεροποιηθεί αφού ακούσετε τον ήχο "κλικ" από το κουμπί περιστροφής ενώ το κάθισμα περιστρέφεται (εικ. 17).

Εφόσον το αυτοκίνητό σας δεν είναι εξοπλισμένο με οδηγούς Isofix χρησιμοποιήστε τους οδηγούς καθισμάτων.

Τοποθέτηση στο αυτοκίνητο με το σύστημα isofix

Πατήστε τα πλαϊνά κουμπιά και αφήστε τους συνδέσμους isofix (εικ. 19, 20). Οι υποδοχές isofix κλειδώνουν μόνο όταν είναι πλήρως εκτεταμένες, ακούγεται ο ήχος "κλικ" και εμφανίζεται η πράσινη ένδειξη στο κουμπί (εικ. 21 , 22). Σπρώξτε το κάθισμα όσο το δυνατόν πιο πίσω στο κάθισμα του οχήματος. Κουνήστε το κάθισμα αριστερά -δεξιά για να βεβαιωθείτε ότι είναι καλά στερεωμένο και ελέγξτε ξανά εάν οι ενδείξεις Isofix είναι πράσινες (εικ. 23).

Για να αφαιρέσετε το κάθισμα από το Isofix σπρώξτε το κάθισμα σταθερά προς το κάθισμα αυτοκινήτου (εικ. 24), πατήστε τα κουμπιά απελευθέρωσης των υποδοχών isofix και τραβήξτε (εικ. 25).

Τοποθέτηση του ποδιού στήριξης

Τραβήξτε το πόδι στήριξης κάτω από το κάθισμα του αυτοκινήτου μέχρι να ανοίξει πλήρως. Πατήστε και τα δύο κουμπιά ρύθμισης και επεκτείνετε το πόδι στήριξης μέχρι να στερεωθεί στο πάτωμα του αυτοκινήτου.

Βεβαιωθείτε ότι η ένδειξη στερέωσης δείχνει το πράσινο χρώμα, η βάση του καθίσματος δεν σηκώνεται από το κάθισμα αυτοκινήτου και τα δύο κουμπιά ρύθμισης είναι ενεργοποιημένα.

Χρήση ζώνης ασφαλείας

Όταν το ύψος του παιδιού είναι πάνω από 100 εκατοστά, το κάθισμα μπορεί να χρησιμοποιηθεί με τις ζώνες του αυτοκινήτου. Για να κρύψετε τη ζώνη ασφαλείας του καθίσματος αυτοκινήτου, ανοίξτε τους συνδετήρες από το ύφασμα της πλάτης του καθίσματος και στη συνέχεια ανασηκώστε το πάνω μισό του καλύμματος και το κάτω (εικ. 30). Χαλαρώστε τη ζώνη ασφαλείας 5 σημείων όσο το δυνατόν περισσότερο και ανοίξτε την πόρπη (εικ. 29). Ανοίξτε τα προστατευτικά ώμων στις ζώνες ασφαλείας και τοποθετήστε τα κάτω από το κάλυμμα του καθίσματος (εικ. 31). Εισάγεται τα κλιπ της ζώνης του καθίσματος αυτοκινήτου κάτω από το κάλυμμα (εικ. 32). Ανοίξτε το κάλυμμα και αφαιρέστε τα κλιπ από κάτω από το κάλυμμα (εικ. 33). Τοποθετήστε το κλιπ στην υποδοχή παρέχεται στη βάση (εικ. 3). Επανατοποθετήστε το κάλυμμα και κλείστε τους συνδετήρες του (εικ. 35). Για να χρησιμοποιήσετε ξανά τη ζώνη ασφαλείας ακολουθήστε τα παραπάνω βήματα αντίστροφα. Βεβαιωθείτε ότι οι ιμάντες δεν έχουν συστραφεί .

Χρήση πλευρικών προστατευτικών

Το παρόν κάθισμα αυτοκινήτου έχει περάσει από δοκιμές και έχει εγκριθεί ώστε να παρέχει βέλτιστη προστασία χωρίς πλαϊνά προστατευτικά. Αυτές παρέχουν επιπλέον προστασία όταν τοποθετούνται αλλά μπορεί να μην ταιριάζουν σε όλα τα αυτοκίνητα. Πρέπει να στερεώνονται στα πλαϊνά του αυτοκινήτου. Τοποθετήστε το προστατευτικό κλιπ στο πλάι του καθίσματος όπου βρίσκονται τα δύο εξογκώματα, αφαιρέστε τα κλιπ πατώντας το κουμπί από τα πλαϊνά προστατευτικά. Για να αφαιρέσετε τα πλευρικά προστατευτικά πατήστε το κουμπί και αφαιρέστε τα από τα πλαϊνά του καθίσματος.

Τοποθέτηση του καθίσματος αυτοκινήτου στραμμένο αντίθετα προς την κατεύθυνση πορείας 40-105 cm (από 0 έως 4ων ετών ≤ 18 kg)

Το πρόπσθετο για νεογέννητο χρησιμοποιείται για την προστασία του παιδιού σας και πρέπει να χρησιμοποιείται έως ότου το παιδί σας φτάσει σε ύψος 75 cm. Μην τοποθετείτε το κάθισμα αυτοκινήτου στο κάθισμα του αυτοκινήτου όπου υπάρχει ενεργός μετωπικός αερόσακος, μπορεί να προκαλέσει σοβαρή σωματική βλάβη στο παιδί σας.

Αφαιρέστε το πόδι στήριξης από το κάτω μέρος του καθίσματος. Για να έχετε περισσότερο χώρο για τα πόδια, τοποθετήστε την μπάρα αμορτισέρ σε κλίση. Γυρίστε το κάθισμα με την πλάτη προς την κατεύθυνση πορείας (εικ. 38), ρυθμίζοντάς το στην πιο κεκλιμένη θέση (εικ. 39). Τοποθετήστε το κάθισμα αυτοκινήτου στο κάθισμα του αυτοκινήτου στραμμένο αντίθετα προς την κατεύθυνση πορείας (εικ. 40). Τοποθετήστε τους συνδέσμους isofix και το πόδι στήριξης (εικ. 41) σύμφωνα με τις προηγούμενες οδηγίες. Τοποθετήστε το παιδί στο κάθισμα αυτοκινήτου, ρυθμίστε το προσκέφαλο ανάλογα με το ύψος του παιδιού, δέστε τη ζώνη ασφαλείας και ασφαλίστε την πόρπη.

Τοποθέτηση του καθίσματος αυτοκινήτου στραμμένο προς την κατεύθυνση πορείας 76-105 cm (από 15 μήνες έως 4ων ετών ≤ 18 kg)

Σημαντικό! Μη χρησιμοποιείτε το κάθισμα αυτοκινήτου στραμμένο προς την κατεύθυνση πορείας μέχρι το παιδί σας να γίνει 15 μηνών.

Αφαιρέστε το πόδι στήριξης από το κάτω μέρος του καθίσματος και στερεώστε την μπάρα αμορτισέρ στην κατάλληλη θέση. Γυρίστε το κάθισμα προς την κατεύθυνση πορείας (εικ. 43), τοποθετήστε το κάθισμα αυτοκινήτου στο κάθισμα του αυτοκινήτου στραμμένο προς την κατεύθυνση πορείας (εικ. 44).

Τοποθετήστε τους συνδέσμους isofix και το πόδι στήριξης.

Τοποθετήστε το παιδί στο κάθισμα αυτοκινήτου, ρυθμίστε το προσκέφαλο ανάλογα με το ύψος του, δέστε τη ζώνη ασφαλείας και ασφαλίστε την πόρπη.

Τοποθέτηση του καθίσματος αυτοκινήτου στραμμένο προς την κατεύθυνση πορείας 100-150 cm (από περίπου 3ων έως 12 ετών)

Αφαιρέστε τις ζώνες ασφαλείας του καθίσματος αυτοκινήτου όταν το παιδί έχει ύψος μεταξύ 100 και 150 cm. Το πόδι στήριξης πρέπει να βρίσκεται κάτω από το κάθισμα του αυτοκινήτου και η μπάρα αμορτισέρ πρέπει να είναι στερεωμένη στην κατάλληλη θέση. Γυρίστε το κάθισμα προς την κατεύθυνση πορείας και τοποθετήστε το κάθισμα αυτοκινήτου στο κάθισμα του αυτοκινήτου στραμμένο προς την κατεύθυνση πορείας (εικ. 47, 48).

Έχετε 2 δυνατότητες εγκατάστασης: χρησιμοποιώντας τη ζώνη ασφαλείας αυτοκινήτου 3 σημείων ή της ζώνης ασφαλείας αυτοκινήτου 3 σημείων + υποδοχές isofix. Τοποθετήστε το παιδί στο κάθισμα αυτοκινήτου και ρυθμίστε το προσκέφαλο ανάλογα με το ύψος. Τοποθετήστε τη ζώνη του οχήματος κανονικά στο παιδί σας, τοποθετήστε την πόρπη στη θέση που προβλέπεται στο κάθισμα (εικ. 50).

Προσοχή! Η πόρπη της ζώνης του οχήματος δεν πρέπει να είναι πιασμένη στους οδηγούς της ζώνης μέσης.

Η διαγώνια ζώνη και η ζώνη μέσης πρέπει να είναι κινούνται από τον κάτω οδηγό του καθίσματος (εικ. 51). Εισάγετε το τμήμα της ζώνης μέσης στους κάτω οδηγούς της ζώνης (εικ. 52). Η ζώνη μέσης πρέπει να τοποθετείται όσο πιο χαμηλά γίνεται στη λεκάνη του παιδιού και στις δύο πλευρές.

Για παιδιά με ύψος 100-150 cm, το κάθισμα αυτοκινήτου πρέπει χρησιμοποιείται μόνο με τη ζώνη ασφαλείας του αυτοκινήτου. Για παιδιά ύψους άνω των 100 cm χρησιμοποιείται μόνο η ζώνη ασφαλείας του αυτοκινήτου. Αυτός ο τρόπος χρήσης έχει εγκριθεί από το πρότυπο ασφαλείας R129. Εάν χρησιμοποιείτε το κάθισμα αυτοκινήτου μόνο με αυτήν τη μέθοδο εγκατάστασης δεν είναι απαραίτητο να ακολουθήσετε βήματα εγκατάστασης isofix.

Βεβαιωθείτε ότι το διαγώνιο τμήμα της ζώνης ασφαλείας δεν είναι συ στραμμένο όταν το πιάνετε στους οδηγούς του καθίσματος (εικ. 53)

Συντήρηση και καθαρισμός

Το κάλυμμα του καθίσματος αυτοκινήτου αφαιρείται και πλένεται. Λάβετε υπόψη τις οδηγίες στην ετικέτα του προϊόντος. Το κάλυμμα του προσκέφαλου αφαιρείται ανοίγοντας τους συνδετήρες. Ανοίξτε το φερμουάρ του καλύμματος πίσω από το κάθισμα και αφαιρέστε το κάλυμμα.

Για να τοποθετήσετε το κάλυμμα στο κάθισμα ακολουθήστε τα παραπάνω βήματα αντίστροφα.