



DENTALDIRECT

IMPORTADOR Y DISTRIBUIDOR DE
MATERIAL ODONTOLÓGICO

C A T A L O G O
2020/21

Índice

PUNTAS DE ULTRASONIDO	01
FRESAS DIAMANTADAS	02
FRESAS DIAMANTADAS y DLC	03
FRESAS DE CARBURO	04
FRESAS, PUNCH Y PUNTAS ULTRASONIDOS	06
DISCOS Y PULIDORES DE LABORATORIO	07
BLANQUEAMIENTOS	08
COMPOSITES, ADHESIVOS Y SILICONAS	10
ORTODONCIA	11
KIT STRIPPING	16
ENDODONCIA	17
PULIDORES Y PANTALLAS PROTECTORAS	22
PULIDORES	23
PULIDORES Y OTROS	25

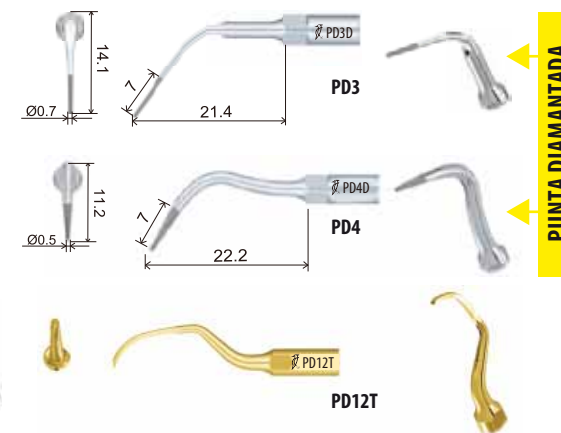
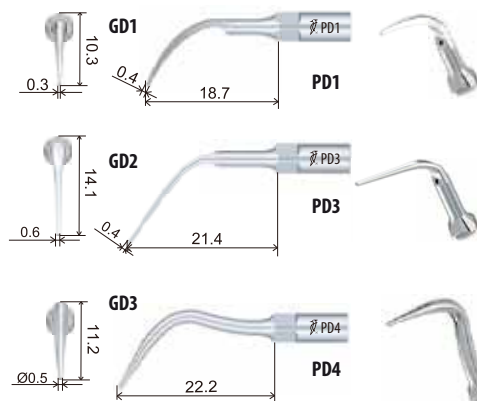
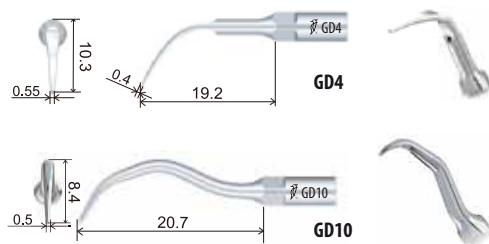
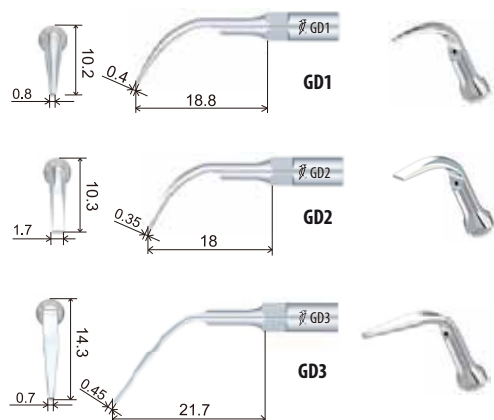

PUNTA DIAMANTADA

PUNTAS ULTRASONIDO COMPATIBLES CON SATELEC, MECTRON Y EMS

PUNTAS PARA HIGIENE

PUNTAS ULTRASONIDO COMPATIBLES CON SATELEC, MECTRON Y EMS

PUNTAS PARA PERIODONCIA

ART	UNIDADES	€
GD1	1	37,50
GD2	1	37,50
GD3	1	37,50

ART	UNIDADES	€
GD4	1	37,50
GD10	1	37,50

ART	UNIDADES	€
PD1	1	37,50
PD3	1	37,50
PD4	1	37,50

ART	UNIDADES	€
PD3D	1	49,90
PD4D	1	49,90
PD12T	1	49,90

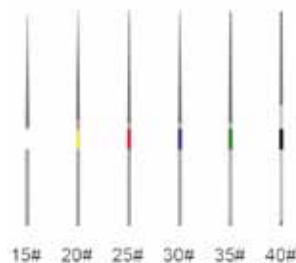
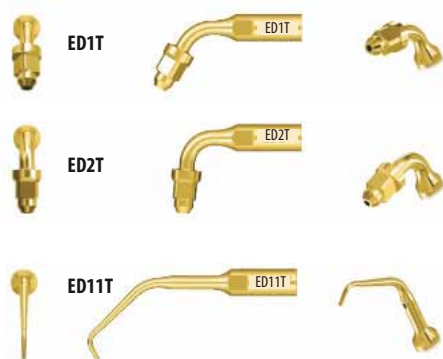

PUNTAS PARA ENDODONCIA

U-FILES
Limas de NiTi para puntas de ultrasonido para instrumentar conductos



LLAVE PARA PUNTAS DE ULTRASONIDO
Para DTE y WOODPECKER

ART	UNIDADES	€
TS-1L (Sirona)	1	19,90
TW-1L (Sat/EMS)	1	19,90
TK-4L (Kavo)	1	19,90

OFERTA
€ 199

Comprando 10 puntas de ultrasonido, el equipo sale **GRATIS**



ULTRASONIDO N2000L / V2000L + MÓDULO
Compatible con EMS o Satelec. **LUZ DE LED**

ART	UNIDADES	€
ED1T	1	49,90
ED2T	1	49,90
ED11T	1	49,90

ART	UNIDADES	€
P94	9	24,90

ART	UNIDADES	€
N200L	1	199,00
V200L	1	199,00

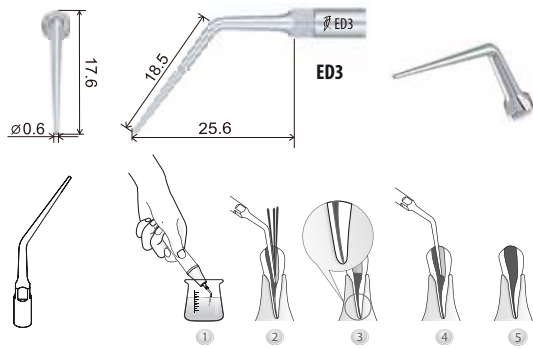

RECOMENDADA PARA LA CONDENSACIÓN DE LA GUTTAPERCHA, SUMERGIR PREVIAMENTE EL INSTRUMENTO EN EUGENOL
 Compatibles con Satelec, Mectron y EMS

ART	UNIDADES	€
ED3	1	37,50

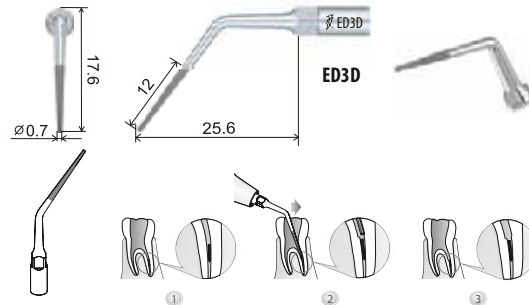

INSTRUMENTO CON RECUBRIMIENTO DE DIAMANTE (40 MM) PARA ENSANCHAR EL CONDUCTO Y PODER ACCEDER A INSTRUMENTOS ROTOS
 Tener cuidado de no empujar más adentro la lima o el instrumento roto al ensanchar el conducto

ART	UNIDADES	€
ED3D	1	49,90

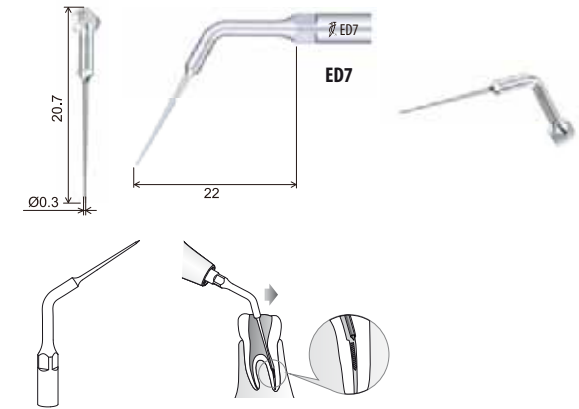

INSTRUMENTO FINO Y FLEXIBLE PARA REMOVER INSTRUMENTOS Y LIMAS ROTAS DE DENTRO DEL CONDUCTO RADICULAR

ART	UNIDADES	€
ED7	1	49,90

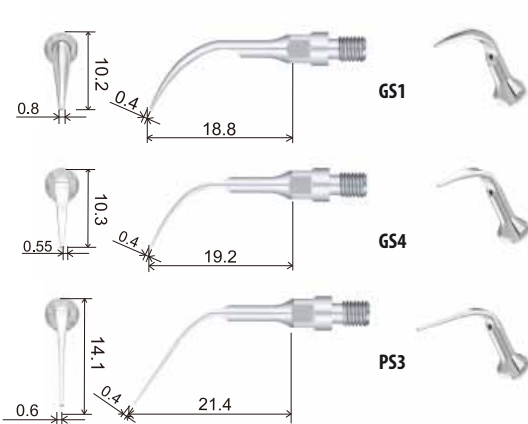

PUNTAS DE ULTRASONIDO PARA HIGIENE, COMPATIBLES CON SIRONA

ART	UNIDADES	€
GS1	1	49,90
GS4	1	49,90
PS3	1	49,90

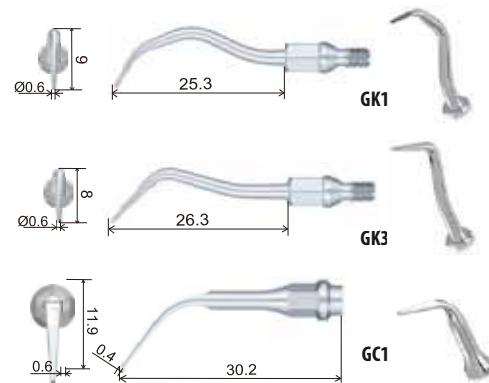

PUNTAS DE ULTRASONIDO PARA HIGIENE, COMPATIBLES CON KAVO

ART	UNIDADES	€
GK1	1	39,50
GK3	1	39,50
GC1	1	39,50

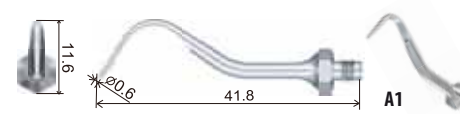

PUNTA PARA HIGIENE COMPATIBLE CON AMDENT

ART	UNIDADES	€
A1	1	39,95



PUNTA DIAMANTADA PARA CAVIDADES COMPATIBLE CON SATELEC, MECTRON Y EMS

ART	UNIDADES	€
SB1	1	49,90



PUNTA DE ULTRASONIDO PH1 DE SATELEC
 Recubierta de teflon para la limpieza de sarro en implantes y prótesis de cerámica

ART	UNIDADES	€
PH1	1	39,95

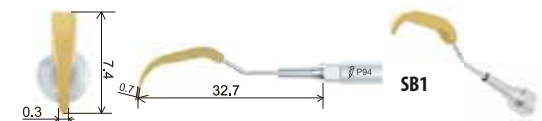

PUNTA DE ULTRASONIDO HECHA DE PEEK COMPATIBLE CON SATELEC, MECTRON Y EMS
 - LIMPIEZA Y MANTENIMIENTO DE IMPLANTES
 - IDEAL PARA LA LIMPIEZA SUB GINGIVAL

ART	UNIDADES	€
P94	1	69,90

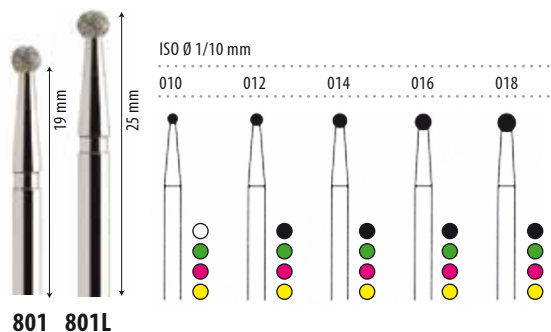

FRESA DE DIAMANTE TIPO BOLA
 Disponible también en tallo largo

ART	UNIDADES	€
801	5	17,95
801L	5	17,95

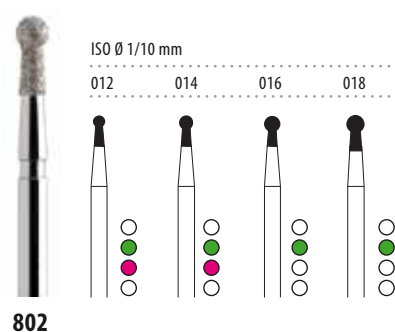

FRESA DE DIAMANTE TIPO BOLA CON CUELLO ACTICO

ART	UNIDADES	€
802	5	17,95

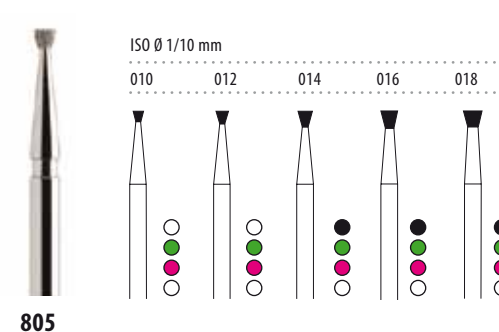

FRESA DE DIAMANTE TIPO BOLA CONO INVERTIDO

ART	UNIDADES	€
805	5	17,95

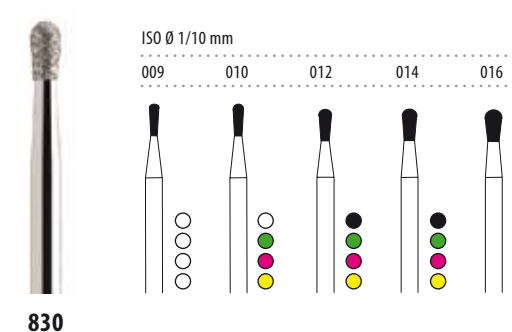

FRESA DE DIAMANTE TRONCOCÓNICA REDONDEADA

ART	UNIDADES	€
830	5	17,95



FRESA DE DIAMANTE TIPO BARRIL

ART	UNIDADES	€
811/033	5	29,95
811/040	5	34,95

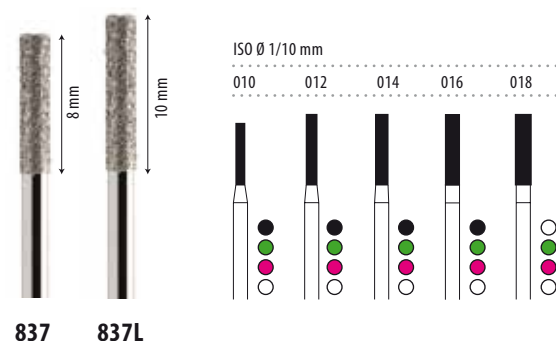

FRESA DE DIAMANTE TIPO CILINDRO CON PUNTA PLANA

ART	UNIDADES	€
837	5	29,95
837L	5	34,95

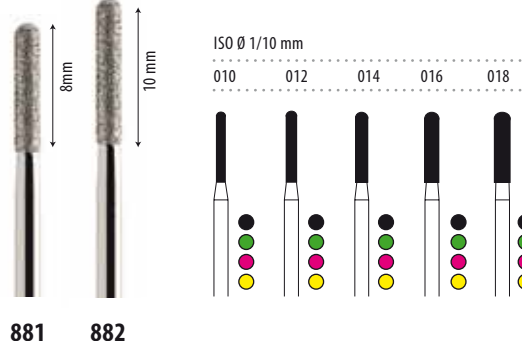

FRESA DE DIAMANTE TIPO CILINDRO CON PUNTA REDONDEADA

ART	UNIDADES	€
881	5	29,95
882	5	34,95

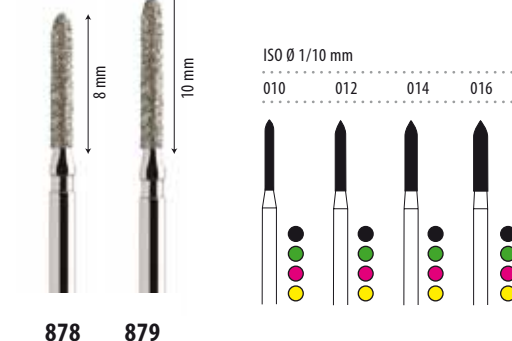

FRESA DE DIAMANTE TIPO TORPEDO PARA CHAMFER

ART	UNIDADES	€
878	5	29,95
879	5	34,95

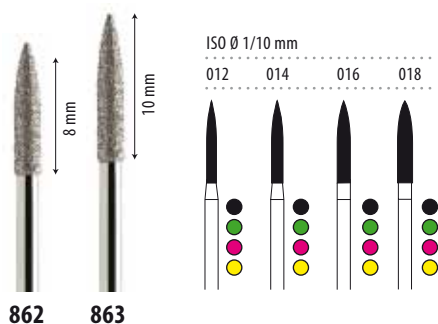

FRESA DE DIAMANTE TIPO LLAMA

ART	UNIDADES	€
862	5	24,95
863	5	29,95

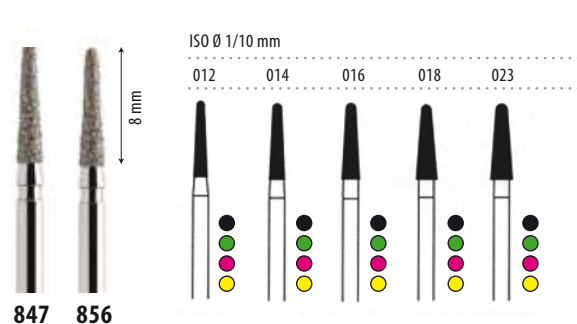

FRESA DE DIAMANTE CONICA PUNTA REDONDEADA / PLANA 8 MM DE PARTE ACTIVA

ART	UNIDADES	€
847	5	29,95
856	5	29,95
856 - 023	5	29,95

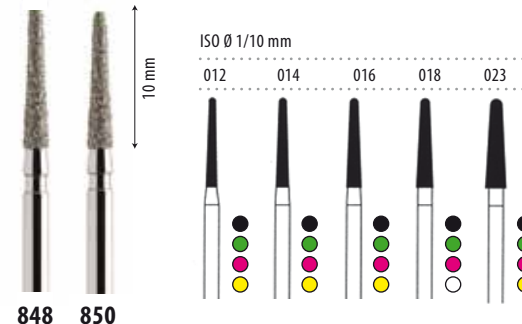

FRESA DE DIAMANTE CONICA PUNTA REDONDEADA / PLANA DE 10 MM DE PARTE ACTIVA

ART	UNIDADES	€
848	5	29,95
850	5	29,95

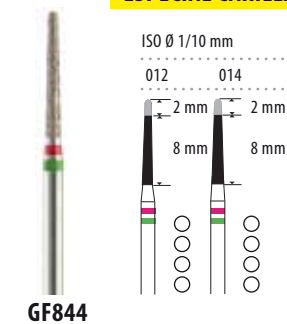

ESPECIAL CARILLAS

FRESA DE DIAMANTE PARA TALLADO, GRANO FINO EN LA PUNTA

ART	UNIDADES	€
GD844	5	29,95

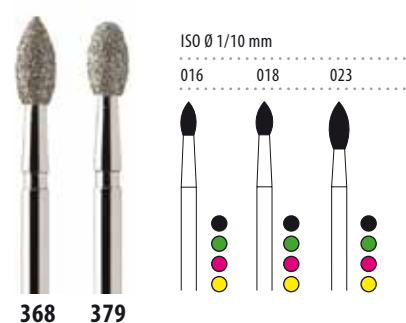

FRESA DE DIAMANTE TIPO BALON DE RUGBY

ART	UNIDADES	€
368 /016-018	5	17,95
368 /023	5	24,95

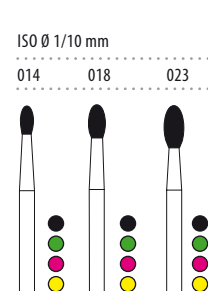

ART	UNIDADES	€
379/014-018	5	17,95
379/023	5	24,95

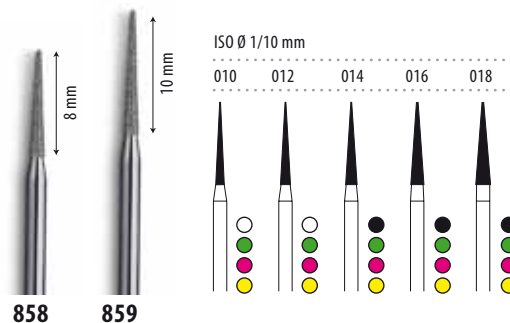

FRESA DE DIAMANTE TIPO LANZA O INTERPROXIMAL

ART	UNIDADES	€
858	5	29,95
859	5	29,95



FRESA CON RECUBRIMIENTO DE DLC
 Diamond - Like Carbon
 Para trabajar sobre zirconio

ART	UNIDADES	€
G856-018DLC	5	39,95
G881-014DLC	5	39,95



FRESA CERAMICA
 Para gingivectomia

ART	UNIDADES	€
FGCSTT-015	1	59,90
FGCSTT-015 L	1	59,90

Contenido:
12 fresas diamantadas para contraángulo. En tres granos distintos (Super Fino, Fino y Medio), en dos Longitudes (XL y L) y en dos tamaños distintos (Lanza y tipo balón de Rugby).

COMPRANDO EL KIT
€ 8,25
por fresa

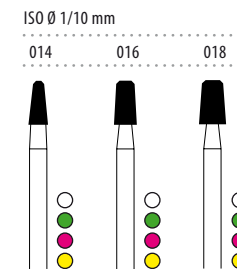
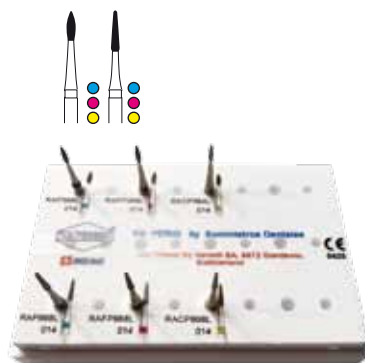

KIT PERIOSET DIA-TESSIN

KIT FRESAS RAL DIA-TESSIN

FRESAS DE PEESEO Y GATES
En acero inoxidable - Tamaños 1 al 6
Disponible en 28 o 32 mm de largo

FRESA DIAMANTE INCRUSTACIONES

BISTURI CIRCULAR/PUNCH
En acero inoxidable

ART	UNIDADES	€
KIT (12 pc)	1	104,90
Unidad	1	9,90

ART	UNIDADES	€
KIT (6 pc)	1	54,90

ART	UNIDADES	€
PEESEO	6	16,95
GATES	6	15,95

ART	UNIDADES	€
845-014	5	14,95
845-018	5	24,95
845-023	5	24,95

ART	UNIDADES	€
3.5 MM	1	46,90
4.0 MM	1	46,90
5.0 MM	1	46,90

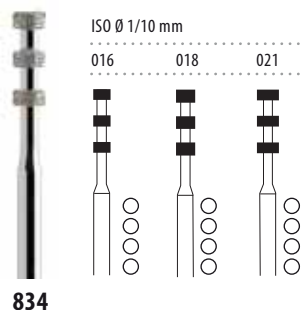

834

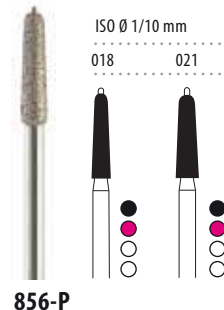

856-P

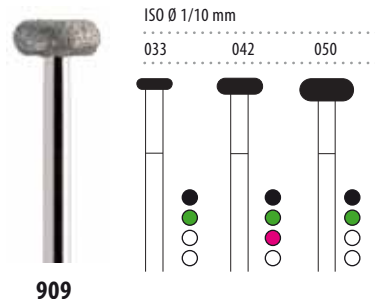

909



FG44E

FG48



FRESA DE DIAMANTE PARA CARILLAS

RESA DE DIAMANTE PARA TALLADO CON PIN DE GUIA

FRESA DE DIAMANTE TIPO LENTEJA

FRESA PARA ACABADO de 12 o 30 LAMINAS

FRESA DE CARBURO
Para preparación intraoral de aditamentos de titanio.

ART	UNIDADES	€
834	5	24,95

ART	UNIDADES	€
856-P	5	34,95

ART	UNIDADES	€
909-033	5	24,95
909-042	5	34,95
909-050	5	34,95

ART	UNIDADES	€
FG44E-023	5	39,95
FG48-023	5	39,95

ART	UNIDADES	€
TC847KRG	5	69,90
TC379G	5	69,90

● Super grueso ● Grueso ○ Standard ● Medio ● Fino ● Super fino



Corte cruzado activa de punta. Utilización ideal en ángulo de 45°. Vibraciones mínimas.

FG21RX-012



Para retirar amalgamas. Corte dentado activa de punta. Utilización ideal en ángulo de 45°.

FG36R-012

FG / RA / RA L

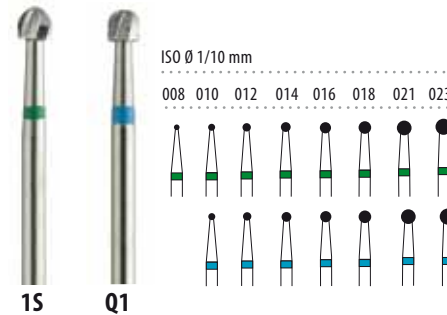

1S

Q1

FRESA BOLA CARBURO, MODELO Q1 DENTADA



Para la apertura de la cámara pulpar. Punta inactiva.

FG152-009



Para cortes más precisos. Campo de visión ampliado!

FG157-005

FRESA CORTE METAL, PUENTES Y CORONAS

FRESA CORTE METAL, PUENTES Y CORONAS

ART	UNIDADES	€
FG21RX-012	5	39,95

ART	UNIDADES	€
FG36R-012	5	39,95

ART	UNIDADES	€
1S	5	19,95
Q1	5	19,95

FRESA ZEKRYA ENDO-Z

ART	UNIDADES	€
FG152-009	5	49,75



Doble capacidad de corte:

- Parte activa lateral formada por 6 láminas helicoidales.
- Punta activa en su extremidad en forma hemisférica y cortante.

Aplicaciones:

- Corte de cordales
- Separación de raíces
- Remoción de restos radiculares
- Cortar dientes horizontalmente a nivel del cuello

FG151 FGXL151



FG212RL FG135



141

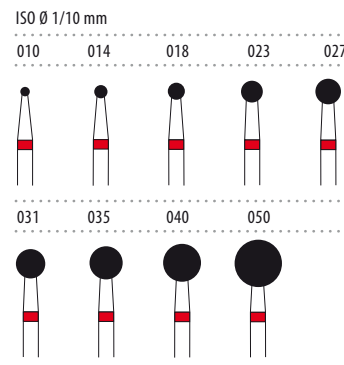

Fresas ideales para corte de hueso. Y gracias a su especial corte dentado, son las más eficaces para realizar odontosecciones.

FG XL / RA L HP

162A



FG / RA

Fresa con invertido con punta redondeada tipo 330.

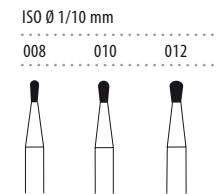

7

FRESA ZEKRYA 151

Para Turbina NORMAL (23mm) o XL (28mm)

ART	UNIDADES	€
FG151-008	5	49,75
FGXL151-008	5	49,75

FRESA ACABADO DE 12 O 30 LAMINAS

ART	UNIDADES	€
FG212RL-016	5	39,95
FG135-014	5	39,95

FRESA DE CIRUGÍA TIPO BOLA

ART	UNIDADES	€	ART	UNIDADES	€
141-010 / 014 / 018 / 023	1	9,95	141-040	1	25,95
141-027 / 031	1	16,90	141-050	1	29,95
141-035	1	22,95			

FRESA LINDEMANN

ART	UNIDADES	€
162A	1	14,75

FRESA DE CARBURO PARA APERTURA

ART	UNIDADES	€
162A	1	14,75

CORTE GRUESO
CORTE MEDIO
CORTE FINO

CC251AX
CC251MX
CC251FX

✓ **FRESA DE CARBURO TUNGSTENO**
Para rebajar acrílico

ART	UNIDADES	€
CC251AX	1	19,95
CC251MX	1	19,95
CC251FX	1	19,95

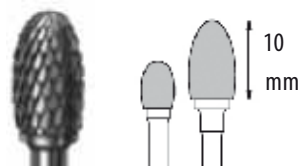

✓ **FRESA DE CARBURO TUNGSTENO**
Para rebajar acrílico

ART	UNIDADES	€
CC73MX040	1	19,95
CC73MX060	1	19,95

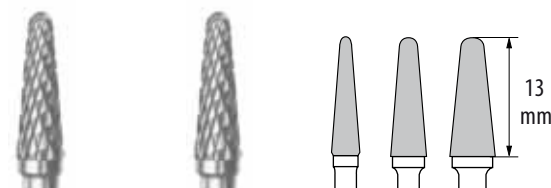
CORTE MEDIO
CORTE FINO

CC79MX031
CC79FX031
0,31
0,40
0,50

✓ **FRESA DE CARBURO TUNGSTENO**
Para rebajar acrílico

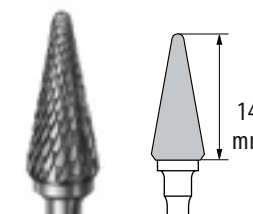
ART	UNIDADES	€
CC79MX031	1	19,95
CC79MX040	1	19,95
CC79MX050	1	19,95

CORTE MEDIO

CC257RMX

✓

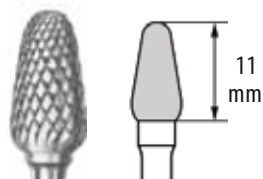
ART	UNIDADES	€
CC257RMX	1	19,95

CORTE MEDIO
CORTE ESSIX
CORTE MEDIO
CORTE MEDIO
CORTE MEDIO
CORTE MEDIO

FRESA DE CARBURO TUNGSTENO
Para rebajar acrílico

ART	UNIDADES	€
CC351MX	1	19,95

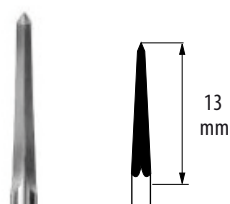

FRESA DE CARBURO TUNGSTENO
Para Para cortar férulas

ART	UNIDADES	€
CC219	1	15,99

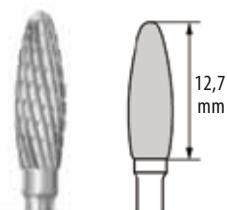

FRESA DE CARBURO TUNGSTENO
Para rebajar acrílico

ART	UNIDADES	€
CC250	1	19,95

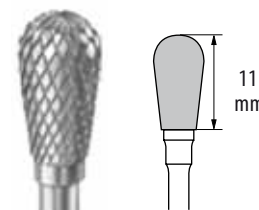

FRESA DE CARBURO TUNGSTENO
Para rebajar acrílico

ART	UNIDADES	€
CC77MX	1	19,95

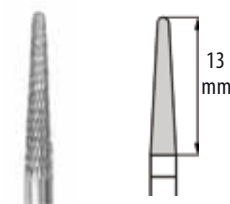

FRESA DE CARBURO TUNGSTENO
Para rebajar acrílico

ART	UNIDADES	€
CC261MX	1	15,99

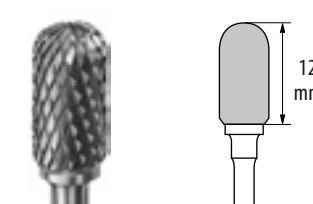

FRESA DE CARBURO TUNGSTENO
Para rebajar acrílico

ART	UNIDADES	€
CC72MX	1	19,95

€1.099*

BEYOND® Ultra

La función de ultrasonido utiliza un proceso de cavitación que permite al gel blanqueador Max5 penetrar de forma más precisa y más rápida en el esmalte. Menor tiempo en el sillón para el paciente así como menor posibilidad de sensibilidad.

- Es totalmente transportable y versátil.
- Purificador de aire incluido para una atmósfera más limpia y saludable.
- Display Digital.
- Se pueden utilizar dos cabezales a la vez: **Dos pacientes a la vez.**



€3.990*

BEYOND® Polus® Advanced Whitening Accelerator

Innovación sin precedentes en blanqueamientos dentales



- El sistema POLUS combina la tecnología de luz halógena y luz de led para conseguir de esta forma el mejor resultado a la hora del blanqueamiento
- Posee un filtro de luz avanzado que contiene 200.000 fibras ópticas. El mismo filtra el calor y la luz ultravioleta antes de fusionarse con la luz emitida por las 12 luces LED presentes en el frontal de la lámpara. La combinación de las dos fuentes de luz con la tecnología ultrasónica, abarcan todo el espectro de luz azul, lo cuál brinda al paciente el más efectivo y preciso tratamiento de blanqueamiento dental

- Luz para fotocurado incluida.
- Opción de blanqueamiento para una sola pieza
- Purificador de aire incluido, para un ambiente mas limpio y saludable
- Brazo motorizado regulable en altura, y cabezal con radio de acción de 360° para un ajuste mas sencillo del mismo
- Sistema de refrigeración avanzado, diseñado para evitar el sobre calentamiento del sistema, lo cual permite sesiones de blanqueamiento ininterrumpidas
- Consola de control táctil y multilingüe

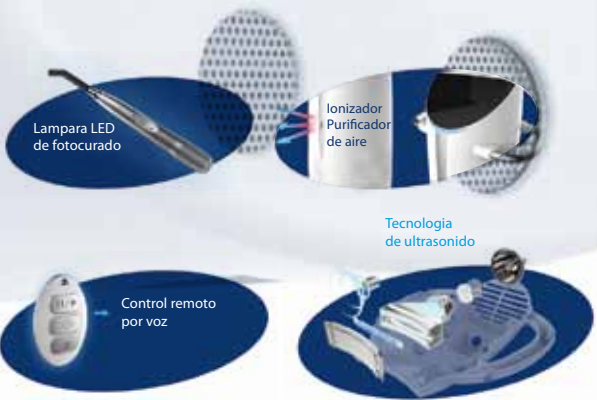

*Consultanos para una posible financiación

luce tu mejor sonrisa con los blanqueamientos

BEYOND® CoreWhite® Blanqueamiento para uso en casa

Sabor
Menta

- Concentración 6% (H2O2)
18% Peróxido de Carbamida
- Resultados visibles tras 5 días de uso
- 6 jeringas de Core White gel (2.36g/2.2ml)



Sabor
Naranja

59,90

54,90
cada uno

3 cajas
49,90
cada uno

ahorro de € 10

ahorro de € 30

BEYOND® Max5® Solution Treatment Kit Blanqueamiento para uso en clinica

- Kit completo para 5 pacientes
- 3 ciclos de 15-20 minutos combinados con la lámpara Beyond® Polus®
- Incluye geles anti sensibilidad y barrera gingival
- 5 jeringas de Max5 Solution W GEL 1 Bi-componente (2.6g/2.2ml)



Siempre
incluye
una pasta de
DIENTES!

1 caja
219

2 cajas
199
cada uno

3 cajas
189
cada uno

ahorro de € 40

Pearl White® Pasta dentífrica post blanqueamiento

- 3 SABORES
(Advanced, Sensitivity, Green tea)
- 1.4 oz/40g



5 unidades

19,90



Pistola
€ 29,90



Ideal para fisuras y cementado de coronas de fibra de vidrio

COMPOSITE FILL DENT FLOW

1 jeringa de 2 g.
colores disponibles: A1 - A2 - A3 - A3.5 - B2

COMPOSITE FILL DENT

1 jeringa de 4 g.
colores disponibles: A1 - A2 - A2 opaco
A3 - A3 opaco - A3.5 - B2 - Esmalte
Incisal - Transparente

COMPOSITE FILL DENT

20 carpules
colores disponibles: A1 - A2 - A3 - A3.5

BLUE ETCH

Acido grabador 36%
10 ml

BLUE ETCH FLOW

Acido grabador fluido
1 jeringa de 10 ml

ART	UNIDADES	€
-	1	19,90

OFERTA
5+2

(precio resultante con la oferta) **14,21**

ART	UNIDADES	€
-	1	24,90

OFERTA
5+2

(precio resultante con la oferta) **17,78**

ART	UNIDADES	€
-	1	49,90

OFERTA
5+2

(precio resultante con la oferta) **35,65**

ART	UNIDADES	€
-	1	10,90

OFERTA
3x29,50 €

(precio resultante con la oferta) **9,85**

ART	UNIDADES	€
-	1	11,90

OFERTA
3x32,15 €

(precio resultante con la oferta) **10,70**

COMPRANDO
LOS 2
€ 69,00



▶ bote 300 ml
+ Catalizador
+ bote 300 ml base
+ aplicadores



SILICONA FUENT LIGHT HYDRO

Silicona fluida
2x50 ml + 12 puntas mezcladoras

SILICONA FUENT PUTTY ELASTIC

Silicona pesada

RAINBOW FLOW (1 gr)

Composite fluido fotopolimerizable
diseñado para niños.

ULTRA ONE BOND

Adhesivo Fotopolimerizable
Autograbante - 1 bote de 5 ml

FILL DENT BASIC BOND

Adhesivo Monocomponente
de 5ª generación - 1 bote de 5 ml

ART	UNIDADES	€
-	1	29,90

ART	UNIDADES	€
-	1	45,00

ART	UNIDADES	€
JERINGA ROSA	1	19,90
JERINGA AZUL	1	19,90

ART	UNIDADES	€
-	1	75,00

OFERTA
2+1

(precio resultante con la oferta) **50,00**

ART	UNIDADES	€
-	1	42,00

OFERTA
2+1

(precio resultante con la oferta) **28,00**



ORTODONCIA

¡¡ SIN NIQUEL !!



BRACKETS
Metal Eclipse
Roht / MBT / Rickets

ART	UNIDADES	€
-	1	24,90
(precio resultante con la oferta) 21,35		

OFERTA
6+1



BRACKETS
Metal sin Níquel
Roht 018 y 022

ART	UNIDADES	€
-	1	29,90
(precio resultante con la oferta) 25,60		

OFERTA
6+1



BRACKETS
Autoligables Eclipse
Roth 022 y MBT 022

ART	UNIDADES	€
-	1	140,00
(precio resultante con la oferta) 134,95		

OFERTA
2x269,90 €



BRACKETS MINI PREVAIL
Metálicos
Roht / MBT / Rickets

ART	UNIDADES	€
-	1	46,00
(precio resultante con la oferta) 44,00		

OFERTA
2x88,00 €



BRACKETS
Zafiro Mimetic
Roth / MBT

ART	UNIDADES	€
-	1	130,00
(precio resultante con la oferta) 124,95		

OFERTA
2x249,90 €



SUPER OFERTA
10x **399€**

precio resultante con la oferta
€ 39,90



Autoligables Estéticos



NUEVO

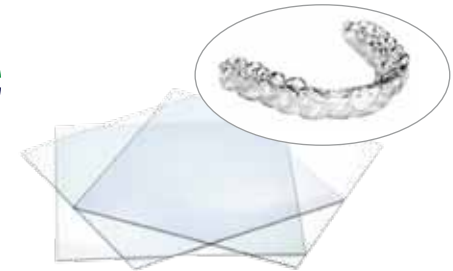

BRACKETS RESINA
Modelo: Mimetic
Roth 022 con Slot Metálico

BRACKETS
Roth 022
Mimetic Cerámicos

BRACKETS
Cerámica Iceberg
Roth / MBT

GANCHOS DE CEMENTADO DIRECTO
Izquierdo o deretcho

PLACAS TERMOFORMADORA
Grososores: 0.5 mm / 0.8 mm
1.0 mm / 1.5 mm

ART	UNIDADES	€
40/610-551	1	59,90
(precio resultante con la oferta) 51,35		

OFERTA
6+1

ART	UNIDADES	€
TC-R22-02	1	199,00
(precio resultante con la oferta) 189,00		

OFERTA
2x378,00 €

ART	UNIDADES	€
-	1	69,90
(precio resultante con la oferta) 59,90		

OFERTA
2x119,80 €

ART	UNIDADES	€
500-10 (izq)	10	34,90
500-09 (der)	10	34,90

ART	UNIDADES	€
-	24	29,90
(precio resultante con la oferta) 27,45		

OFERTA
2x54,00 €



TRANSBOND XT
3M

Kit jeringas 4 x 5 gr
+ Bonding 7 ml + Etchant 7 ml + accesorios



EXTREME ORTHODONTIC COMPOSITE
Kit de cementado para ortodoncia
fotopolimerizable

¡¡No necesita de adhesivo!!



ORTHOFLOW
Resina fluida radiopaca
fotopolimerizable
jeringa de 2 grs

ART	UNIDADES	€
340174	1	22,00
(precio resultante con la oferta) 18,00		

OFERTA
4x72,00 €

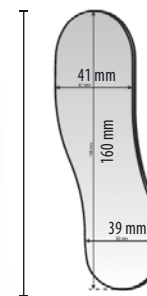

PM-001
ESPEJO
ORTODONCIA

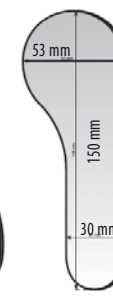

PM-002
ESPEJO
LINGUAL

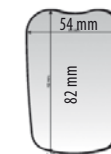

PM-003
ESPEJO
OCCLUSAL
NIÑOS

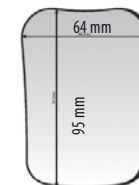

PM-004
ESPEJO
OCCLUSAL
ADULTO



PM-005
ESPEJO
OCCLUSAL
XL

ART	UNIDADES	€
PM-001	1	49,90
PM-002	1	49,90

ART	UNIDADES	€
PM-003	1	49,90
PM-004	1	49,90
PM-004	1	49,90



ARCOS NITI

Disponible en: **Trueform I o Europa II (Damon System)**



ARCOS NITI ESTETICOS

Disponible en: **Trueform I o Europa II (Damon System)**



ARCOS NITI TÉRMICOS



ARCOS NITI CURVA REVERSA



ARCOS ACERO

Disponible en: **Trueform I o Europa II (Damon System)**



ARCOS ACERO ESTÉTICOS

ART	UNIDADES	€	ART	UNIDADES	€	ART	UNIDADES	€	ART	UNIDADES	€	ART	UNIDADES	€	ART	UNIDADES	€
Redondo	10	12,90	Redondo	10	46,90	Redondo	10	21,00	Redondo	10	35,90	Redondo	10	5,60	Redondo	10	39,90
Rectangular / cuadrado	10	20,90	Rectangular / cuadrado	10	49,90	Rectangular / cuadrado	10	29,90	Rectangular / cuadrado	10	42,90	Rectangular / cuadrado	10	5,90	Rectangular / cuadrado	10	39,90



ARCOS ACERO CON POSTES



ARCOS ACERO TRENZADOS 8 HILOS

¡¡ SIN NIQUEL !!



ARCOS TITANIO-MOLIBDENO

Sin Níquel para pacientes alérgicos. Permite dobleces sin roturas.

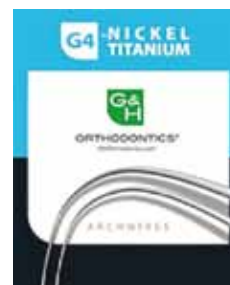

G4 NICKEL TITANIO

Disponible en: **Trueform I o Europa II (Damon System)**



COPPER NITI

Disponible en: **Trueform I o Europa II (Damon System)**



ACERO S3

Disponible en: **Trueform I o Europa II (Damon System)**

ART	UNIDADES	€	ART	UNIDADES	€	ART	UNIDADES	€	ART	UNIDADES	€	ART	UNIDADES	€	ART	UNIDADES	€
Redondo	10	32,00	Rectangular / cuadrado	10	21,90	Redondo	10	48,00	Redondo	25	39,95	Redondo	25	60,00	Redondo	25	12,50
Rectangular / cuadrado	10	38,00				Rectangular	10	49,90	Rectangular / cuadrado	25	59,95	Rectangular / cuadrado	25	77,50	Rectangular / cuadrado	25	15,00



DW

OFERTA
3+1

ARCOS NITI NATURAL FORM



i-arch

ARCOS NITI i-arch
Sistema único de arcos desarrollado por SIA Orthodontic Manufacturer



7 hilos

TWISTED 7S (10 unidades)
es un arco de **NIQUEL TITANIO** formado por 7 hilos trenzados entre si



OFERTA
4x140,00 €

TUBOS ROHT / MBT
Primer/segundo molar
Disponibles con tubo doble



NUEVO

TUBOS ROTH CONVERTIBLES
Primer molar



OFERTA
3+1

HOOKS CRIMPABLES
Universal abierto
Recto largo o corto

ART	UNIDADES	€	ART	UNIDADES	€	ART	UNIDADES	€	ART	UNIDADES	€	ART	UNIDADES	€
Redondo	10	9,90	016x014 TERMICO	5	22,90	Arcada superior ▶	0.0155	39,90	SIMPLE	10	39,00	-	1	4,90
Rectangular / cuadrado	10	12,90	018x014 SUPERELASTICO	5	22,90	Arcada inferior ▶	0.0175	39,90	DOBLE	10	39,00	Corto/Largo	10	19,90
							0.0155	39,90						(precio resultante con la oferta) 14,95
							0.0175	39,90						

OFERTA CAJA + 40 BANDAS = € 199,00



BANDAS TRIPLE SUPERIOR DOBLE INFERIOR



▶ 5 gramos
4 jeringas

EXTREME ONE STEP
Cemento azul para bandas y tope de mordida



BOTONES
Redondos / Rectangulares



BOTÓN PARA EXTRUSIÓN
Con cadena de tracción en acero inoxidable



BOTÓN LINGUAL CERÁMICO
Disponibles con base redonda o rectangular



GANCHO CRIMPABLE
Derecho/izquierdo

ART	UNIDADES	€	ART	UNIDADES	€	ART	UNIDADES	€	ART	UNIDADES	€	ART	UNIDADES	€
-	1	5,00	-	1	29,90	BOTON CON OJAL	10	19,90	BCC-WEIZZ	10	29,90	Redondo	10	34,90
					(precio resultante con la oferta) 24,50		10	29,90				Rectangular	10	39,90
												Derecho	10	29,90
												Izquierdo	10	29,90



Color	Normal	Color	Normal
Magenta	EL-N01	Blue	EL-N21
Deep Red	EL-N02	Gem Blue	EL-N22
Red	EL-N03	Deep Metallic Purple	EL-N23
Autumn Orange	EL-N04	Crystal Purple	EL-N24
Orange	EL-N05	White	EL-N25
Sliver-Grey	EL-N06	Yellow	EL-N26
Pink	EL-N07	Clear	EL-N27
Deep Pink	EL-N08	Lake Blue	EL-N28
Baby Pink	EL-N09	Lvory	EL-N29
Neon purple	EL-N10	Sky Blue	EL-N30
purple	EL-N11	Desert Blue	EL-N31
Golden	EL-N12	Cyan	EL-N32
Metallic Blue	EL-N13	Crystal Yellow	EL-N33
Neon Green	EL-N14	Light Purple	EL-N34
Green	EL-N15	Green Pearl	EL-N35
Grape	EL-N16	Grassgreen Pearl	EL-N36
Baby Blue	EL-N17	Purple Red Pearl	EL-N37
Crystal Blue	EL-N18	Cyan Pearl	EL-N38
Black	EL-N19	Tender Green Pearl	EL-N39
Deep Metallic Blue	EL-N20	White Pearl	EL-N40

Medidas:



Fuerza: light (2,5 oz.) médium (4,5 oz.) heavy (6,5 oz.)

Medidas: 3/16 - 1/4 - 5/16 - 3/8 - 1/2



Fuerza: light (2,5 oz.) médium (4,5 oz.) heavy (6,5 oz.)

✓ CADENETAS ELASTOMÉTRICAS
Continua, corta o separada
Consultar colores

✓ LIGADURES ELÁSTICAS
1040 unidades



✓ ELÁSTICOS INTRAORALES
Bolsas de 100 uds.

✓ ELÁSTICOS EXTRAORALES
Bolsas de 100 uds.

ART	UNIDADES	€
-	1	18,50

ART	UNIDADES	€
-	1	14,50

precio resultante con la oferta **€6,90**

ART	UNIDADES	€
-	50	29,90

ART	UNIDADES	€
-	1	5,99

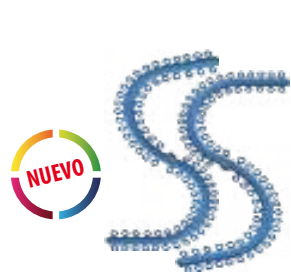

✓ SEPARADORES



✓ STOPS/TOPES ABIERTOS CRIMPABLES
para arcos desde .018" hasta .021" x .025"



✓ STOPS/TOPES CERRADOS CRIMPABLES
para arcos desde .020" hasta .020" x .020"



✓ RAPID OPEN BITE CORRECTION
Ideal para la corrección rápida de la mordida abierta (4-6 meses)



✓ RAPID DEEP OVERBITE CORRECTOR
BT2 es la clave para la corrección rápida de la mordida profunda



✓ HILO ELÁSTICO
Rollo de 15 metros

ART	UNIDADES	€
ES-S01	1050	15,90

ART	UNIDADES	€
CSTOPW	10	36,00

ART	UNIDADES	€
CSTOPLG	50	49,90

ART	UNIDADES	€
TS2	12	79,90

ART	UNIDADES	€
BT12	12	89,90

ART	UNIDADES	€
GRIS	1	9,90
TRANSP.	1	9,90



✓ FRESA STRIPPING



¡¡No dañan el esmalte!!

✓ FRESA CARBURO EN C/A
Con punta redondeada
Ideal para retirar el cemento
de ortodoncia



✓ FRESA CARBURO EN C/A
Con punta redondeada
Ideal para retirar el cemento
de ortodoncia



✓ CAJAS APARATOS
Colores surtidos

INCLUYE MANDRIL!



✓ DISCO PANAL + Mandril
De abeja para stripping



✓ SET DE PULIDORES
Para Retirar cemento
de Ortodoncia
9 uds.

ART	UNIDADES	€	ART	UNIDADES	€	ART	UNIDADES	€	ART	UNIDADES	€	ART	UNIDADES	€	ART	UNIDADES	€
F859-010	5	29,95	RA1S	5	19,95	RA23R-016	5	19,95	SMALL	10	4,99	DISCO Y MANDRIL	1	39,90	SET1017/001	1	21,90
F392-016	5	24,95							MEDIUM	10	6,90	MANDRIL	1	5,90			
									BIG	10	8,90						



✓ A. J. WILCOCK
ALAMBRE AUSTRALIANO



✓ CERA PARA ORTODONCIA
En caja individual



✓ VARILLA ACERO



✓ MUELLE DE NITI
Largo: 9 mm



✓ ACTIVA
permite la reactivación del
muelle de modo simple
y rápido



✓ MUELLES
Rollo / Varillas

ART	UNIDADES	€	ART	UNIDADES	€	ART	UNIDADES	€	ART	UNIDADES	€	ART	UNIDADES	€	ART	UNIDADES	€
-	1	39,90	40/24654100	36	29,9	-	10	12,00	-	10	24,90	1	20	59,90	Abierto Niti	3 tiras	22,90
												1,5	20	59,90	Cerrado Acero	1 rollo	9,90
												2	20	59,90			

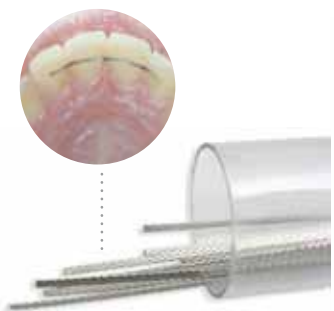

✓ **RETENEDOR LINGUAL**
Alambre trenzado
10 varillas



✓ **MASCARA FACIAL**
Ajustables
Disponibles en varios colores



✓ **CONTRASTADOR PARA FOTOGRAFIAS**



✓ **RETRACTOR DE MEJILLAS Y LABIAL**
Esterilizable

ART	UNIDADES	€	ART	UNIDADES	€	ART	UNIDADES	€	ART	UNIDADES	€
Varillas	1	49,90	-	1	49,90	W-KON	15	9,95	CR-00-01	1	31,90
Bobinas									00340268	1	19,90

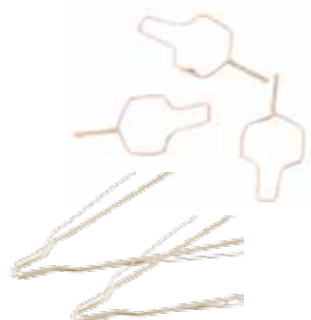

✓ **LIGADURAS METALICAS ESTETICAS**



✓ **LUGADURES METÁLICAS**
Larga / Cortas



✓ **LIGADURAS METALICAS KOBAYASHI**
Larga / Cortas



✓ **CUÑAS DE ROTACION**
Grises / Transparentes



✓ **TIRAS DE STRIPPING**
1 cara / 2 caras
4 mm / 6 mm



✓ **BRILLANTES**
Bolsas de 10 uds.

ART	UNIDADES	€	ART	UNIDADES	€	ART	UNIDADES	€	ART	UNIDADES	€	ART	UNIDADES	€	ART	UNIDADES	€
Largas	100	49,00	Largas	1000	29,50	Largas	100	22,00	-	100	22,00	-	12	27,00	-	1	24,90
Cortas	50	29,00	Cortas	500	28,00	Cortas	100	37,00									



Incluye:

- Contra Ángulo Oscilante de NSK
- Limas Calibradas de 0.1, 0.2, 0.3 y 0.4 mm doble cara
- Limas Calibradas de 0.1 y 0.2 mm de una cara
- Lima super fina de 6 micrones Ref. 1106/3
- 2 x Combi Strip (Lima Fina y Super Fina para contornear)
- Galgas para medición de 5 tamaños
- 20 x Mandriles de Plástico
- 1 x boquilla para lubricar el Contra Ángulo
- 1 x Extractor para ciertos instrumentos
- 1 x Llave USB con Manual de uso, manual de esterilización y de lubricación. Estudios e Instrucciones.

SDC- ORTHOFILE 65 PROLIGN
IRS STARTER KIT

OFERTA
899,00€

~~990,00€~~

ART	UNIDADES	€
-	1	899,00

Limas diamantadas de doble cara y calibradas, para un stripping más exacto.



Limas diamantadas de una cara y calibradas, para un stripping más exacto.



Lima ultrafinas de 6 micrones, calibrada para un pulido super fino de la superficie del esmalte, composites y cementos, restauraciones, y tratamientos de profilaxis.



Limas para Abrir el Punto de Contacto



Ref:1500/3

Limas ultrafinas de 6 µm o 15 µm, para contornear, y para pulido interproximal



Ref: 1800/UF

Ref: 1800/F



Galgas para medición de 5 tamaños:
0.1, 0.2, 0.3, 0.4 y 0.5 mm



Ref:1991

€ 44,90
~~€ 59,90~~

Set de 4 Limas Calibradas G5-ProLign de Doble Cara
(0.1, 0.2, 0.3 y 0.4 mm)



€ 99,90
~~€ 119,90~~

Ref:1300/S4

Mandriles G5, pack de 20 unidades



1990/20 Pink

€ 9,90
~~€ 14,90~~

pack de
3 unidades
€ 98,00
~~€ 119,90~~

OFERTA

COMPRANDO 2 ALICATES CUALQUIERA € 69,90 c/u Y COMPRANDO 3 € 59,90 c/u



ALICATE Para alineadores esteticos CAJA HORIZONTAL



ALICATE Para alineadores esteticos CAJA VERTICAL



ALICATE Para alineadores esteticos CORTE CIRCULAR



ALICATE Para alineadores esteticos CORTE GANCHO



ALICATE Para alineadores esteticos PUNTO DE PRESIÓN

ART	UNIDADES	€	ART	UNIDADES	€	ART	UNIDADES	€	ART	UNIDADES	€	ART	UNIDADES	€
-	1	74,90	-	1	74,90	-	1	74,90	-	1	74,90	-	1	74,90



PINZA PARA COLOCAR BRACKETS



PINZA MATHIEU



ALICATE WEINGART



ALICATE CORTE DE LIGADURAS



ALICATE CORTE DISTAL PEQUEÑO



ALICATE CORTE DISTAL

ART	UNIDADES	€	ART	UNIDADES	€	ART	UNIDADES	€	ART	UNIDADES	€	ART	UNIDADES	€
-	1	15,90	-	1	26,00	-	1	59,90	-	1	59,90	-	1	59,90



Instrumento para colocar el hilo

**RETRACTION CORD
BEST CORD NANO - 254 cm**

Hilo retractor impregnado de gel hemostático
Tamaños: 000,0 - 000 - 00 - 0 - 1 - 2



ALUSTAT LÍQUIDO 10 g

Líquido hemostático a base de cloruro de aluminio 25%



ALUSTAT FOAM 0,8 g

Espuma hemostática a base de cloruro de aluminio 20%



ALUSTAT GEL 10 ml

Gel hemostático a base de cloruro de aluminio 25%



TCA DENT 10 ml

Acido tricloracetico 35%
Para la preparación y cauterización de la membrana

ART	UNIDADES	€
-	1	19,90
COLOCADOR	1	23,90

ART	UNIDADES	€
W-A-AL	1	10,95

ART	UNIDADES	€
W-A-ALF	1	14,95

OFERTA
4x44,90 €

ART	UNIDADES	€
W-A-ALG10	1	26,95

ART	UNIDADES	€
W-TCA	1	16,90



ENDOPREP CREMA 10 ml

EDTA 15% en crema con peróxido de urea



ENDOPREP GEL 10 ml

EDTA 15% en gel



CONCENTRACION 17%

ENDOSOLUTION PREMIUM

EDTA líquido 100 ml



RUBBER DAM

Dique de goma Fino-Medio-Grueso
Menta o sin sabor



COMPRANDO LOS 2
€ 17,90

RUBBER DAM LIQUID 1,2 ml

Stellador del dique de goma fotopolimerizable

ART	UNIDADES	€
-	1	31,95

ART	UNIDADES	€
-	1	19,95

ART	UNIDADES	€
-	1	29,95

ART	UNIDADES	€
-	36	12,90

ART	UNIDADES	€
-	1	10,90



✓ **ENDO-TOP 0,3 x 25**
Aguja de irrigación con salida lateral



✓ **PROTECT LIGHT SEAL**
Desensibilizante 3x1 ml + aplicadores



✓ **GLUCO CHEX 2% 200gr**
Clorhexidina 2%



✓ **ÁCIDO CÍTRICO 400 gr**
Para lavado del conducto



✓ **CHLORAXID 5,25% 400 gr**
Hipoclorito de sodio 5,25%

ART	UNIDADES	€
-	100	34,90
JERINGAS	10	5,90

ART	UNIDADES	€
W-A-PLSMINI	1	29,95

ART	UNIDADES	€
-	1	11,90

OFERTA
3x29,90 €

ART	UNIDADES	€
-	1	9,90

OFERTA
3x27,00 €

ART	UNIDADES	€
-	1	7,49



✓ **APPLICADOR MTA**

GARANTIZA:
maleabilidad, tiempo de fraguado,
biocompatibilidad, resistencia



MINI: 3x0,14 gr. Bio MTA polvo + 1 ml Bio MTA liquid
MAXI: 10x0,14 gr. Bio MTA polvo + 2 ml Bio MTA liquid

✓ **BIO MTA**
Bionaterial para rellenar y reconstruir conductos radiculares



✓ **MTA MATRIX / HERRAMIENTAS**
Para la dosificación exacta de MTA+ para luego ser aplicado



✓ **PULP SPRAY 200 ml**
Para testar la vitalidad de la pulpa Sabor naranja o menta



✓ **YELLOW PORCELAN ETCH KIT**
Grabador de Porcelana + Silano

ART	UNIDADES	€
RECTO	1	40,00
CURVO	1	53,90

ART	UNIDADES	€
MINI	1	49,90
MAXI	1	99,90

ART	UNIDADES	€
MATRIX HERRAM	1	32,90
	2	34,90

ART	UNIDADES	€
NARANJA	1	9,90
MENTA	1	9,90

ART	UNIDADES	€
GRAB SILANO	1	21,95
	1	19,95

KIT
32,95 €

Indicados para pulpectomías y/o pulpotomías



CALCIPAST 2,1 g
Pasta de hidróxido de calcio

OFERTA
3x42,90 €

ART	UNIDADES	€
-	1	15,95
		(precio resultante con la oferta) 14,30

CALCIPAST+I 2,1 g
Pasta de hidróxido de calcio
+ Yodoformo

OFERTA
3x56,90 €

ART	UNIDADES	€
-	1	20,95
		(precio resultante con la oferta) 18,95

CALCIPAST FORTE 2,1 g
Pasta de hidróxido de calcio
+ Yodoformo y Clorofenol

OFERTA
3x61,95 €

ART	UNIDADES	€
-	1	22,95
		(precio resultante con la oferta) 20,65



EUGENOL 10 ml

ART	UNIDADES	€
-	1	7,95



HYDROCAL 10 g
Hidróxido de Calcio en Polvo

ART	UNIDADES	€
-	1	8,95



RED / BLUE DETECTOR 2 ml

Detector de Caries
Pigmento para detectar el conducto radicular

ART	UNIDADES	€
RED	1	9,90
BLUE	1	9,90



EUCALYPTOL 10 ml

Disolvente de GuttaPercha

ART	UNIDADES	€
-	1	7,95



NUEVO

Naranja 13x15x13 mm
Blanca 15x15x14 mm
Verde 13x15x15 mm
Amarilla 15x15x16 mm
Azul 15x20x14 mm

CUÑAS DE MADERA

Anatómicas y hechas de madera ecológica
Puntas redondeadas

ART	UNIDADES	€
-	100	6,90



DENT FRESH SMART KIT

Enjuague bucal 15ml
hilo interdental x 2 - cepillo interdental x 2

ART	UNIDADES	€
W-DFS	10	12,90



ZINC OXIDE 50 g

Óxido de Zinc en Polvo

ART	UNIDADES	€
-	1	6,90

AHORA DISPONIBLES EN XFINE / FINE

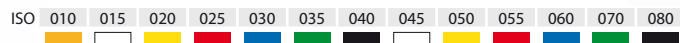

GUTTA PERCHA
Standard
120 unidades

OFERTA
3+1

GUTTA PERCHA
Cónica 4% ó 6%
60 unidades

OFERTA
3+1

PUNTA DE PAPEL
Standard
200 unidades

OFERTA
3+1

PUNTA DE PAPEL
Cónica 4% ó 6%
100 unidades

OFERTA
3+1

LIMAS MANUALES
Limas K y H
6 unidades

OFERTA
3+1

LIMAS MANUALES
Limas Flex.M-FILE
6 unidades

OFERTA
3+1

ART	UNIDADES	€
-	1	9,90
(precio resultante con la oferta) 7,40		

ART	UNIDADES	€
-	1	9,90
(precio resultante con la oferta) 7,40		

ART	UNIDADES	€
-	1	6,60
(precio resultante con la oferta) 4,95		

ART	UNIDADES	€
-	1	6,60
(precio resultante con la oferta) 4,95		

ART	UNIDADES	€
-	1	8,90
(precio resultante con la oferta) 6,69		

ART	UNIDADES	€
-	1	9,90
(precio resultante con la oferta) 7,40		



ENDO ASPIRATOR
Facilita el drenaje del conducto radicular. Se conecta al aspirador

ART	UNIDADES	€
-	1	3,50



APPLICATORY
Applicadores Plásticos
10 unidades

ART	UNIDADES	€
-	1	4,95

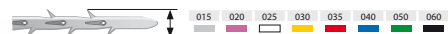

TIRANERVIOS
10 unidades

OFERTA
2x9,00 €

ART	UNIDADES	€
-	1	5,10

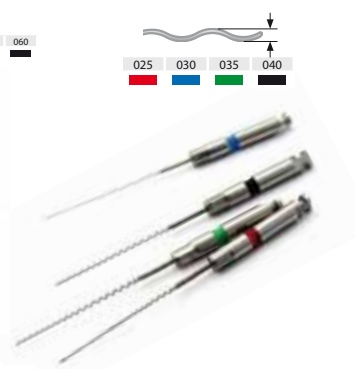

LÉNTULOS
Con muelle para evitar la rotura
4 unidades

ART	UNIDADES	€
-	1	8,10

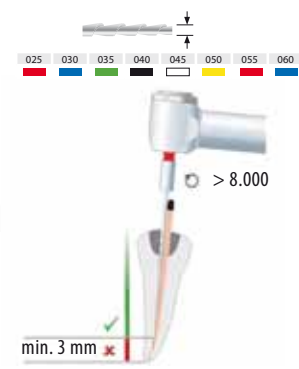

GUTTA CONDENSOR
Condensador para gutta percha
4 unidades

ART	UNIDADES	€
-	1	15,90



FRESA ENDO ACCESS DIA-TESSIN
Especial para la apertura en endodancias
5 unidades

ART	UNIDADES	€
G801LE-014	1	27,45



Tamaños:
0,8 / 1,0 / 1,2 / 1,4

Cemento dual de resina autoadhesiva que no requiere pretratamiento.
Para cementación de cerámica, metal o composite, coronas, puentes y pernos



Puntas automezclantes



14,00 €

Pernos cónicos más anatómicos y estriados



DABLIU ENDO POST
Pernos standard
1 caja 10 unidades

OFERTA
3x88,50 €
5+1

ONE BUILD CEM
Cemento Dual de resina autoadhesiva
1 jeringa de 9 grs

OFERTA
2x139,80 €

DRILL PARA PERNOS
En carburo de tungsteno

DABLIU CONIX POST
Pernos cónicos
1 caja 10 unidades

OFERTA
3x161,70 €
5+1

SYNTEX 10 g
Material para el sellado definitivo del conducto radicular

OFERTA
2x119,80 €

ART	UNIDADES	€
-	1	33,00
(precio resultante con la oferta)		29,50
(precio resultante con la oferta 5+1)		27,50

ART	UNIDADES	€
Cemento	1	74,90
Repos Puntas	10	12,90

ART	UNIDADES	€
-	1	59,90
(precio resultante con la oferta)		53,90
(precio resultante con la oferta 5+1)		49,90

ART	UNIDADES	€
-	1	64,90

UNICONE
time for change

OFERTA

reciprocal movement

1 KIT = € 28,50
(precio Kit sin descuento ~~€ 29,90~~)

2 KIT = € 51,30
(la unidad sale a € 25,65)

LIMAS RECIPROCANTES
3 unidades

PROTAPER GOLD™

OFERTA

KIT / REPOSICIONES (6 ud.)

1 x **49,95 €** ~~55,00 €~~

3 x **47,95 €** (la unidad)

5 x **46,95 €** (la unidad)

SX S1 S2 F1 F2 F3

NAVIGATOR
Evo

OFERTA

KIT / REPOSICIONES (6 ud.)

1 x **39,95 €** ~~44,90 €~~

2 x **37,95 €** (la unidad)

3 x **36,95 €** (la unidad)

	W-XN	W-1	W-2	W-3	W-4	W-5	W-6	W-7	W-8	W-9
L (mm)	19	4%	5%	6%	6%	6%	6%	6%	4%	4%
ISO	025	010	015	020	025	030	035	040	035	040



PULIDOR KEVLAR DIAMANTADO

En contraángulo disponible en forma de copa y forma de rueda

ART	UNIDADES	€
COPA	6	54,90
RUEDA	6	54,90



Oral 9 x 3 mm

DISCO DIAFIX

Pulidores de fieltro diamantados desechables con aroma a menta para contraángulo

ART	UNIDADES	€
-	12	29,90



PANTALLA PROTECTORA PACIENTE

Montura + 3 pantallas de recambio
Varios colores

ART	UNIDADES	€
-	1	14,90

PANTALLAS DE RECAMBIO
5 UNIDADES



PANTALLA PROTECTORA

Montura + 3 pantallas de recambio
Varios colores

ART	UNIDADES	€
-	1	17,90
PANTALLAS	5	8,90



GAFAS PARA POLIMERIZACION

ART	UNIDADES	€
-	1	29,95



DIAMANTADO

Pulidor altamente versatil de un solo paso para el pulido de cualquier tipo de material restaurador. Los filamentos el pulidor están impregnados con pasta diamantada para obtener un acabado perfecto.



Genera un brillo excelente y natural en todos los materiales de restauración, composite, cerámica, oro etc., y en el esmalte dental.

Indicado para el uso intra y extra oral (hidro-soluble)

PASTA DIAMANTADA STODDARD 2 grs

ART	UNIDADES	€
-	1	24,90

W/CC24HP



W/SBC25HP



PULIDOR BORREGUITO ALGODÓN PULIDOR SCOTCHBRITE

Para pieza de mano

ART	UNIDADES	€
W/CC24HP	10	29,90
W/SBC25HP	10	29,90

GRANO GRUESO

GRANO MEDIO

GRANO FINO

PULIDORES DE SILICONA

Disponibles en 3 pasos

PULIDORES DE SILICONA

Disponibles en 3 pasos

PULIDORES DE SILICONA

Disponibles en 3 pasos

PULIDORES DIAMANTADOS PARA COMPOSITE

Para acabado y alto brillo, de sólo un paso

PULIDORES DIAMANTADOS PARA COMPOSITE

Para acabado y alto brillo, de sólo un paso

ART	UNIDADES	€
CC1C	caja de 12	19,90
CF2C	caja de 12	19,90
CF1C	caja de 12	19,90

ART	UNIDADES	€
CC1M	caja de 12	19,90
CF2M	caja de 12	19,90
CF1M	caja de 12	19,90

ART	UNIDADES	€
CC1F	caja de 12	19,90
CF2F	caja de 12	19,90
CF1F	caja de 12	19,90

ART	UNIDADES	€
C1X	caja de 10	49,90
L1X	caja de 10	49,90

ART	UNIDADES	€
F2X	caja de 10	49,90
F1X	caja de 10	49,90

GRANO MEDIO

GRANO FINO

PULIDORES DIAMANTADOS PARA COMPOSITOS

NANO-HÍBRIDOS de 2 pasos

PULIDORES DIAMANTADOS PARA COMPOSITOS

NANO-HÍBRIDOS de 2 pasos

DISCO DIAMANTADO

 Para rebajar y modelar
Ceramica y metal - Medida: mm. 26x2

DISCO DIAMANTADO

 Para rebajar y modelar
Ceramica y metal - Medida: mm. 26x2

DISCO DIAMANTADO

 Para rebajar y modelar
Ceramica y metal - Medida: mm. 26x2

ART	UNIDADES	€
CC1MD	caja de 10	49,90
CF2MD	caja de 10	49,90
CF1MD	caja de 10	49,90

ART	UNIDADES	€
CC1FD	caja de 12	49,90
CF2FD	caja de 12	49,90
CF1FD	caja de 12	49,90

ART	UNIDADES	€
UL26CD	1	29,90

ART	UNIDADES	€
UL26MD	1	29,90

ART	UNIDADES	€
UL26FD	1	29,90

GRANO GRUESO

GRANO MEDIO

GRANO FINO

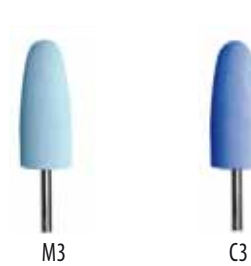
GRANO MEDIO
GRANO GRUESO

PULIDORES DE SILICONA

Para dentaduras de acrílico en 3 pasos
RPM 5.000 - 7.000

ART	UNIDADES	€
LC21	caja de 12	27,90
LC3	caja de 12	27,90

PULIDORES DE SILICONA

Para dentaduras de acrílico en 3 pasos
RPM 5.000 - 7.000

ART	UNIDADES	€
LM21	caja de 12	27,90
LM3	caja de 12	27,90

PULIDORES DE SILICONA

Para dentaduras de acrílico en 3 pasos
RPM 5.000 - 7.000

ART	UNIDADES	€
LF21	caja de 12	27,90
LF3	caja de 12	27,90

PULIDORES DE SILICONA

Para dentaduras de acrílico en 2 pasos
Para brillo final - RPM 5.000 - 7.000

ART	UNIDADES	€
M3	caja de 12	27,90
C3	caja de 12	27,90

PULIDOR PARA ZIRCONIO 2 EN 1

Pulidor para Zirconio
pre sinterizado

ART	UNIDADES	€
113-221MF	1	7,90
113-321MF	1	9,90

KIT PARA PULIDO DE PRÓTESIS

3 pulidores + 2 fresas de Carburo de corte fino

ART	UNIDADES	€
7001/001	5	49,90

KIT PARA PULIDO DE ACRÍLICO

en 3 pasos:
Grueso, Medio y Fino

ART	UNIDADES	€
AS1	12	25,90

CERAMICA

KIT PULIDORES

Pulidores DIAMANTADOS
para porcelana en 3 pasos

ART	UNIDADES	€
PS1	12	49,90

COMPOSITE

KIT PULIDORES

Pulidores de Silicona
para composite en 3 pasos

ART	UNIDADES	€
CS1	12	19,90

AMALGAMA

KIT PULIDORES

Pulidores de Silicona para metales preciosos
y amalgamas en 3 pasos

ART	UNIDADES	€
GS1	12	19,90

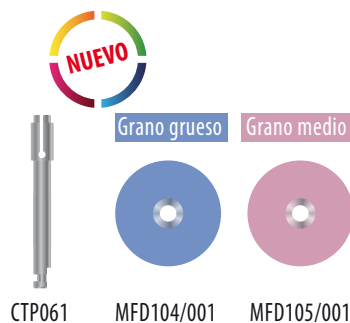

PIEDRAS DE ARKANSAS

Llama y bola. Turbina o C/A
Verdes o blancas

ART	UNIDADES	€
-	10	19,90

SET DE DISCOS MAX FLEX POP ON

Para pulido de composite
240 unidades + Mandrill

ART	UNIDADES	€
SET1014/001	1	79,90

DISCOS Y MANDRIL MAX FLEX POP ON

Para pulido de composite

ART	UNIDADES	€
MFD104/001	100	24,90
MFD105/001	100	24,90
CTP061	1	3,99

ROLLOS DE ESTERILIZACION

200 cm

ART	UNIDADES	€
5 CM	1	9,30
7,5 CM	1	13,10
10 CM	1	16,90

LUBRICANTE PARA TURBINAS

Spray 500 ml

ART	UNIDADES	€
-	1	12,9



COMPRANDO
LOS 2
€ 59,90

COMPRANDO
LOS 2
€ 54,90



CEPILLOS EN PUNTA

Para profilaxis
100 unidades

ART	UNIDADES	€
KS/WNRA002/3	1	39,90

CEPILLOS TIPO COPA

Para profilaxis
100 unidades

ART	UNIDADES	€
JC/WNRA001/39	1	39,90

PROPHYLAXIS PASTE

Pasta para profilaxis
Sabor Menta

ART	UNIDADES	€
PAS007/001	1	29,90
PAS001/001	1	24,90

BRUSH

Microaplicadores no absorbentes
mono uso - 4 x 100 unidades

ART	UNIDADES	€
REGULAR	1	15,00
FINE	1	15,00

OFERTA PULIDORES

Novedad

PULIDORES DIAMANTADOS PARA CERAMICA



€ 29,90

Ref. B14Cd

PULIDOR DIAMANTADO EN ESPIRAL

Para cerámica
Grano grueso
Caja de 4 unidades



€ 29,90

Ref. B14Md

PULIDOR DIAMANTADO EN ESPIRAL

Para cerámica
Grano medio
Caja de 4 unidades



€ 29,90

Ref. B14Fd

PULIDOR DIAMANTADO EN ESPIRAL

Para cerámica
Grano fino
Caja de 4 unidades

PULIDORES DIAMANTADOS PARA COMPOSITE



€ 29,90

Ref. D14M

PULIDOR DIAMANTADO EN ESPIRAL

Para composite
Grano medio
Caja de 4 unidades



€ 29,90

Ref. D14F

PULIDOR DIAMANTADO EN ESPIRAL

Para composite
Grano fino
Caja de 4 unidades



DENTALDIRECT

www.dentaldirect.es



info@dentaldirect.es



+34 910405908



[@dental_direct01](https://www.instagram.com/dental_direct01)