

Sarlisi

取扱説明書

品名：速乾ドライヤー

型番：SAHK06WH
SAHK06BK

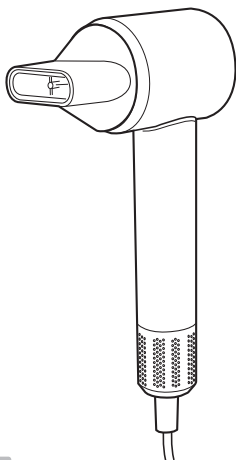

もくじ

安全上のご注意	2~3
各部のなまえとはたらき	4~5
使いかた	6~7
お手入れのしかた	8~9
故障かな?と思ったら	10
製品仕様	11
マイナスイオンとは?	11
保証とアスターサービス	裏表紙

保証書付

家庭用

© 2023 sarlisi Inc. 無断複写・転載を禁じます。



- 取扱説明書をよくお読みのうえ、正しく安全にお使いください。
- ご使用前に「安全上のご注意」(2~3ページ)を必ずお読みください。
- 保証書(本書裏表紙)は「お買い上げ日・販売店名」などの記入を確かめ、取扱説明書とともに大切に保管してください。

安全上のご注意

必ずお守りください。

人への危害、財産の損害を防止するため、必ずお守りいただくことを説明しています。

■ 誤った使いかたをしたときに生じる危害や損害の程度を区分して、説明しています。













 警告	人が死亡または重傷を負う可能性が想定される内容
 注意	人が傷害を負う可能性及び物的損害のみの発生が想定される内容

■ お守りいただく内容を次の図記号で説明しています。









 してはいけない内容です。	 実行しなければならない内容です。
---	--

 警告	
<p> 異常・故障時には、直ちに使用を中止し、電源プラグをコンセントから抜く (やけど・火災・ショート・感電の原因) <異常・故障例></p> <ul style="list-style-type: none"> 使用中に風が出たり出なかったりする 本体や電源コード、電源プラグが変形・変色・損傷している 電源コード・電源プラグを動かすと通電したり、しなかったりする 電源コードや電源プラグが異常に熱い <p>お買い上げの販売店へ点検・修理を依頼してください</p>	<p> 電源コード・電源プラグ・プッシングを傷めたり、本体に巻きつけたりしない 無理に曲げる・ねじる・引っ張る・重いものをのせる・熱いものに近付ける・はさみ込む・加工する・束ねたまま使用するなどをしない (電源コードに負荷がかかり断線し、感電・やけど・ショートによる火災などの原因)</p> 
<p> 使用後は必ず電源を切り、電源プラグをコンセントから抜く (火災・感電の原因)</p>	<p> ぬれた手で電源プラグをコンセントから抜き差ししない (感電やけがの原因)</p>
<p> 電源を入れたまま放置しない (火災や熱による変質・変形の原因)</p>	<p> ぬれた手で使用しない (ショート・感電の原因)</p>
<p> 電源プラグは根元まで確実に差し込む (発煙・発火・感電の原因)</p>	<p> コンセントへの差し込みがゆるいときは使用しない (感電・やけど・ショートによる火災などの原因)</p>
<p> 電源プラグにホコリが付着しないように、定期的に掃除をする (湿気などで絶縁不良になり、火災の原因)</p>	<p> コンセントから電源プラグを抜くときは、電源プラグを持って抜く (感電・ショート・発火の原因)</p>
<p> 本体内部が真っ赤になったり、煙が出たり、本体の中で異物が動く音があるときは使用しない (感電・発火・けがの原因)</p>	<p> お手入れを行うときは、必ず電源プラグをコンセントから抜き、本体やノズルが十分冷めてから行う (感電・やけどの原因)</p>
<p> 必ず、交流100V・定格電流15A以上のコンセントを単独で使用する (日本国内専用) (火災・発火・感電・やけどの原因)</p> <ul style="list-style-type: none"> 本製品の消費電力は1200Wで、一般家庭用(100V)の一つのコンセントで使用できる電力の上限は15A・1500Wまでです。他の製品が同じコンセントを使用している場合、電力の上限を超えてブレーカーが落ちる原因となりますので、他のコンセントを単独でご使用ください。 1200W以下の延長コード(電源タップ)などを使用すると電圧低下が起き、運転ができない、または風量が弱くなるなどの場合があります。また、許容範囲以上の電流を流し続けると電源コードなどが発熱し、ショート・発火・火災の原因となりますので、必ず本製品の電源プラグを単独でコンセントに差し込んでください。 	

⚠ 警告

<p> ポリ袋などの梱包材を、子供の手の届く所に置かない (口や鼻をふさいだり、口に入れるなどして、窒息や誤飲する原因)</p>	<p> 浴室や湿気の多い所、水の近くで使用したり、保管しない (絶縁劣化などにより、感電・火災・ショートの原因)</p>
<p> 引火性のも (ガソリン・ベンジン・シンナー・ガス・整髪剤など) の近くで使用しない (爆発・火災の原因)</p>	<p> 吹出口や本体のすき間から、ヘアピンなどの異物を入れない (火災・感電・故障の原因)</p>
<p> スプレー式整髪剤と同時に使用しない (爆発・火災の原因)</p>	<p> 吸込口・吹出口をふさがない (火災・やけどの原因)</p>
<p> 肌や身体に痛み・異常を感じたらすぐに使用を中止する (肌や身体トラブルの原因)</p>	<p> 乳幼児の手の届く場所に保管したり、使用させない (やけど・感電・けがの原因)</p>
<p> ノズルや吹出口にホコリや髪などが付着した状態で使用しない (火災・故障の原因)</p>	<p> 本体やノズルを水につけたり、水をかけたりしない (ショート・感電の原因)</p>
<p> ノズル・フィルター下部には磁石を使用しているため、ペースメーカーなど磁気に弱いものには近付けない (医療用電子機器の誤作動をまねく原因)</p>	<p> 補助を必要とする人 (お子様を含む) は、本製品を一人で使わない (感電・けが・やけどの原因) 使用する際は、安全に責任を負える人の監督・指示のもとでご使用ください。また、お子様が本製品で遊ばないように十分ご注意ください。</p>
<p> 改造・分解・修理しない (発火や異常動作によるけがの原因) 修理はお買い上げの販売店にご相談ください。</p>	

⚠ 注意

<p> 使用中、髪の毛が吸込口や吹出口に接触しないようにする (髪が絡んで髪を傷めたり、やけど・故障の原因)</p>	<p> 人の毛髪の乾燥・整髪以外の用途 (かつら・衣類や靴などの乾燥) に使用したり、乳幼児・ペットに使用しない (やけど・火災・故障の原因)</p>
<p> 落としたり、ぶつかけたりしない (感電や発火の原因)</p>	<p> 使用中に吹出口をのぞき込まない (風と一緒にホコリなどの異物が飛ぶことによる、けがの原因)</p>
<p> 業務用として使用しない また、不特定多数の人が使用する場所に置かない (連続負荷や過負荷によるやけどや火災の原因)</p>	<p> 使用中・使用直後のノズルや吹出口は高温になるため、触ったり、肌に触れさせたりしない (やけどの原因)</p>
<p> 付属のノズルを他の製品に使用したり、他のノズルを本製品に使用しない (故障・事故の原因)</p>	<p> フィルターカバーが破損しているときは使用しない (発火・故障の原因)</p>

各部のなまえとはたらき

マイナスイオンの放出について

本製品は、運転を開始すると自動でマイナスイオン（空気中の微細な水分がマイナスの電気を帯びたもの）を放出します。マイナスイオンを放出することで静電気を抑制し、髪を乾かしすぎるのを防いだり、髪の広がりがや傷みを抑えます。詳しくは「マイナスイオンとは? (11ページ)」をご参照ください。

本体

ノズル取り付け部

ノズルの磁石部分を取り付けます。

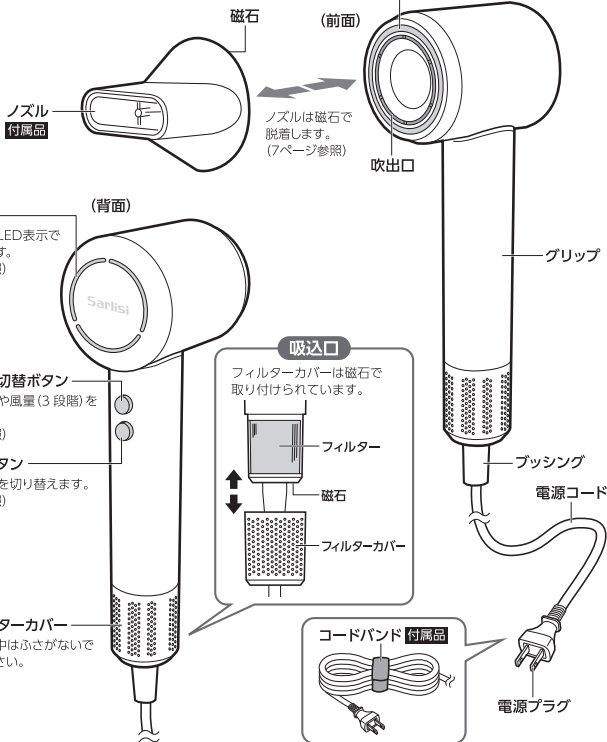

LEDランプ

風量切替

運転中の風量「強風・中風・弱風」をLEDランプの点灯でお知らせします。



風温切替

運転中の風温「高温・中温・冷風」をLEDランプの色でお知らせします。

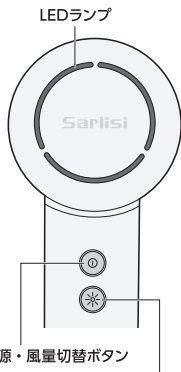
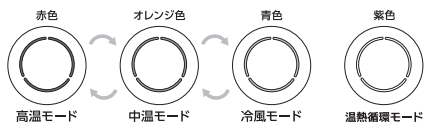

電源・風量切替ボタン

電源(入・切)時

1秒以上長押しするたびに、電源が入・切します。

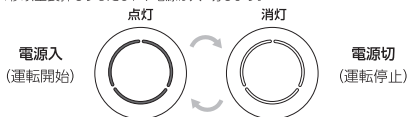

風量切替時

押すたびに、風量が「強風・中風・弱風」の3段階で切り替わります。(上記参照)

風温切替ボタン

風温切替時

押すたびに、風温が「高温モード・中温モード・冷風モード」の3段階で切り替わります。

ワンプッシュクール機能 — ※ 長押し

長押しすると、運転中の風量で、押し続けている間だけ「冷風モード」で運転します。

温熱循環モード — ※ 2回押す

2回押すと、高温モードで約5秒運転してから自動的に冷風モードに切り替わり、約7秒後にまた高温モードに戻る循環で運転します。

メモリー機能について

電源を切ったり、電源プラグをコンセントから抜いた場合でも、メモリー機能によって、設定した風量・風温が記憶されるため、次回電源を入れると、前回設定した運転状態で使い始めることができます。



⚠ 注意

- ・使用中・使用直後のノズルや吹出口は高温になるため、触ったり、肌に触れさせたりしないでください。
- ・フィルターカバーを取り外した状態で使用しないでください。

1 目的に合わせて付属のノズルを取り付ける (7ページ参照)

- ・ノズルは磁石で脱着します。(4ページ参照)
- ※ ノズルを持って本体を持ち運ばないでください。

2 電源プラグをコンセントに確実に差し込む



3 グリップをしっかりと持ち、電源・風量切替ボタンを1秒以上長押しする

- ・LEDランプが点灯し、運転が開始されます。
- ※ メモリー機能によって、前回の運転状態 (風量・風温) で運転します。

ご注意

本体の過熱防止のため、(最大) 15分間続けて使用した場合は、電源を切り5分間冷やすか、冷風モードで運転し、本体を冷やしてください。



1秒以上押し



4 お好みの風量、風温に設定する

- ・風量、風温の切り替えかたは5ページをご参照ください。
- ・7ページを参考に髪を乾かしてください。



中風・高温モードの場合

5 ブローが終わったら、電源・風量切替ボタンを1秒以上長押しして電源を切る

- ・LEDランプが消灯し、運転が停止します。

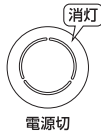

6 電源プラグをコンセントから抜く

- ・LEDランプが消灯し、電源が切れます。



ドライヤーのかけかた

⚠ 注意

- ・ 吹出口と髪は5cm以上離してください。また、吸込口に髪が吸い込まれないよう10cm以上離してください。(右図参照)
- ・ 使用中、髪の手が吸込口や吹出口に接触しないようにしてください。
- ・ 同じ所に温風をあてすぎないでください。
- ・ 風を直接顔や耳にあてないでください。
- ・ 整髪剤などの付着した手で本体を触らないでください。
- ・ 使用中は吹出口をのぞき込まないでください。
- ・ 人の毛髪の乾燥・整髪以外の用途(かつら・衣類や靴などの乾燥)に使用したり、乳幼児・ペットに使用しないでください。

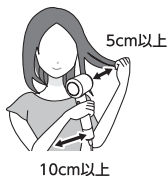

ノズルの使いかた

下記のようなときは付属のノズルを取り付けてください。

- ・ 髪の根元を乾かすとき
- ・ 毛量が多いとき
- ・ 髪をセットするときなど、狭い範囲に風をあてるとき
- ・ 強い風をあてるとき

※ 髪全体を乾かすときは取り外してください。



1 タオルでしっかり水分を拭き取る

※ 髪に水分が多く残っていると、乾燥に時間がかかり、髪にダメージを与える原因となります。

2 後頭部→側面→前頭部→毛先の順番で乾かす

- ・ 髪は根元から乾かします。
- ※ 毛先は最後に乾かしてください。
- ※ 髪はひかえめに乾かし、頭皮はしっかり乾かします。



毛先は最後に

風量と風温について

髪質や目的に合わせて切り替えてご使用ください。

- 乾かし始めや髪の根元… 強風・中風/高温・中温モード 温熱循環モード
- スタyling時やブロー乾燥時… 弱風/中温モード 温熱循環モード
- 毛先や細い髪質… 弱風/中温モード 温熱循環モード
- 仕上げ時… 中風・弱風/冷風モード

※ 上記の乾かす順番や、風量・風温はあくまで目安です。

3 仕上げに、髪全体に冷風をあてる

- ・ 冷風をあてると、サラサラでツヤのある髪に仕上げることができます。また、スタylingの形崩れを防ぎます。
- ・ 瞬間的に冷やすときなどは、ワンプッシュクール機能をご使用ください。(5ページ参照)



お手入れのしかた

- 本体のお手入れを行うときは、必ず電源プラグをコンセントから抜き、本体やノズルが十分冷めてから行ってください。
- ノズルや吹出口、フィルターや吸込口に付着したホコリはこまめに（月1回以上）取り除いてください。ホコリなど異物が付着し、ふさいでいると性能が低下するとともに下記の症状の原因にもなります。
 - 温風で使用、内部で火花（光）が見える
 - ※火花は保護装置（サーモスイッチ）の働きによるもので、危険ではありません。
 - 温風がたびたび冷風になる。
 - 温風が異常に熱くなる。

⚠ 警告

- 本体やノズルをぬらしたり、水につけたり、水洗いしないでください。

⚠ 注意

- シンナー、ベンジン、石油系洗剤、揮発油、アルコールなど可燃性の溶剤、薬品類、研磨剤を含んだ洗剤などを使用してお手入れを行わないでください。

本体表面

- 付着した汚れを乾いた柔らかい布で拭き取ってください。
- 落ちにくい汚れは、水を含ませた柔らかい布をかたくしぼって拭いてから、乾いた布で拭き取ってください。汚れがひどいときは、ぬるま湯または水でうすめた台所用中性洗剤を含ませた柔らかい布をかたくしぼって拭いたあと、洗剤を拭き取ってください。

ノズル

- 本体表面と同じ方法でお手入れを行ってください。
- 風路にホコリなどが付着している場合は、綿棒などを使用して取り除いてください。

吹出口

- 付着しているホコリなどを取り除いてください。
- 風路に詰まったホコリなどを取り除く場合は、9ページの「吹出口に付着したホコリの取りかた」に従って取り除いてください。

吸込口

- フィルターカバーを下側に引っ張って取り外し、付着しているホコリなどを取り除いてください。
- ※ フィルターカバーは磁石で取り付けられています。
- 取りにくいホコリなどは、掃除機で吸うか、やわらかいブラシ（歯ブラシなど）で軽くかき出してください。
- ※ フィルターを傷つけたり、強く押さえたりしないでください。破損する原因となります。

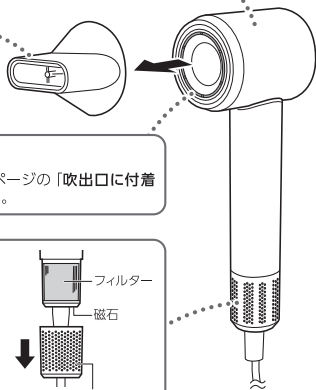

電源プラグ

- 電源プラグの刃および刃の取付面にホコリが付着している場合は、乾いた布で拭き取ってください。

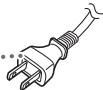

吹出口に付着したホコリの取りかた

1 ノズルを取り外す

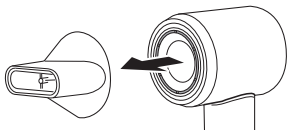

2 電源プラグをコンセントに差し込む

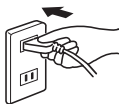

3 電源を入れ、下記の設定にする

- ・ 風量 … 強風 ※必要に応じて中風・弱風に切り替えてください。
- ・ 風温 … 冷風モード ※必ず「冷風モード」に切り替えてください。

⚠ 注意

- ・ 吹出口が高温になっている場合は、冷風モードでしばらく運転を行い、十分冷めてからお手入れを行ってください。
- ・ 運転中は吹出口をのぞき込まないでください。

4 吹出口や風路に詰まったホコリなどを綿棒でかき出しながら風で飛ばす

⚠ 警告

- ・ 吹出口や本体のすき間から、ヘアピンなどの異物を入れないでください。
- ・ 吹出口をふさがないでください。

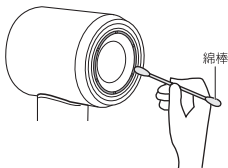

5 終わったら電源を切り、電源プラグをコンセントから抜く

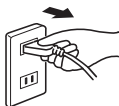

故障かな？と思ったら

- 修理を依頼される前に、次のことをお確かめください。
- お確かめいただいても異常が改善されない場合は直ちに使用を中止し、電源プラグをコンセントから抜いて、お買い上げの販売店へご連絡ください。

症 状	確認してください	対 処 法
電源が入らない 電源ボタンを押しても 運転しない	電源プラグはコンセントに確実に差し込まれていますか？	電源プラグをコンセントに確実に差し込んでください。
	電源ボタンを1秒以上長押ししましたか？	電源ボタンを1秒以上長押ししてください。
風温が低い	冷風モードまたは中温モードで運転していませんか？	高温モードで運転してください。
温風が異常に熱い	吸込口・吹出口にホコリが付着していませんか？	お手入れを行ってください。
	吸込口が毛髪や手でふさがれていませんか？	吸込口をふさがないように使用してください。
風量が少ない	弱風モードまたは中風モードで運転していませんか？	強風モードで運転してください。
	吸込口・吹出口にホコリが付着していませんか？	お手入れを行ってください。
	吸込口が毛髪や手でふさがれていませんか？	吸込口をふさがないように使用してください。
吹出口の内部に 火花（光）が見える	吸込口・吹出口にホコリが付着していませんか？	お手入れを行ってください。
	吸込口が毛髪や手でふさがれていませんか？	吸込口をふさがないように使用してください。
電源プラグ、電源コードや プッシングが異常に熱い	コンセントの差し込み口がゆるんでいませんか？	コンセントに原因がある場合があります。コンセントに原因があります。専門業者にご相談ください。
本体内部が真っ赤に なったり煙が出る	直ちに使用を中止し、電源プラグをコンセントから抜いて、お買い上げの販売店へご連絡ください。	
風が出ない 風が時々止まる こげ臭いにおいがする 異常な音や振動がする 本体(グリップ)が異常に熱い 本体が変形・損傷している	直ちに使用を中止し、電源プラグをコンセントから抜いて、お買い上げの販売店へご連絡ください。	

製品仕様

品名	速乾ドライヤー
型番	SAHK06WH/BK
電源	AC 100 V 50-60 Hz
消費電力	1,200 W (強風・高温モード)
風量	2.6 m ³ /min (強風時)
風速	22 m/s (強風時)
温風温度*	冷風モード: 約 26 °C / 中温モード: 約 56 °C / 高温モード: 約 70 °C (室温 30 °C 運転時)
電源コード長さ	約 2 m
本体質量	約 356 g (コード含まず)
外形寸法	約 幅 8.8 cm x 高さ 24.4 cm x 奥行 6.9 cm (ノズル含まず)
付属品	ノズル、コードバンド、取扱説明書兼保証書 (本書)

*温風温度は目安温度であり、ご使用の環境により変わります。

※本製品の性能向上のため、仕様の一部を予告なく変更する場合があります。

マイナスイオンとは??

- マイナスイオンは、空気中の粒子や不快な二オキスを減少させ、髪への健康に対する様々な利点があると期待されています。その効果については現在も研究が続いています。

POINT 髪への静電気の減少

マイナスイオンは、髪への静電気を減少させるといわれており、その効果によって髪へのまとまりがよく、滑らかで扱いやすい髪になる傾向があります。

POINT 水分の保持

マイナスイオンは、髪への水分保持を助長する性質があるといわれており、その影響により髪への乾燥を遅らせ、より健康的な状態を維持できると期待されています。

POINT 髪への膨らみの軽減

マイナスイオンは、髪への表面に存在する陽イオンと相互作用をし、髪への膨らみを軽減すると考えられています。それにより、髪がよりまとまりやすく、ボリュームの調整がしやすいといった特徴が見られます。

POINT リラクゼーション

マイナスイオンは、リラクゼーション効果をもたらすと期待されています。本製品はマイナスイオン発生機構を内蔵し、運転中にマイナスイオンを拡散することで、より快適なヘアドライをお手伝いします。

※個人の髪質や状態によって効果が異なる場合がありますので、すべての効果を保証するものではありません。

保証とアスターサービス

● 保証書

必ず「お買い上げ日・販売店（ご購入サイト）」などの記入をお確かめのうえ、内容をよくお読みのと大切に保管してください。保証期間は、お買い上げ日より本体1年間です。

● 修理（交換）を依頼されるとき

■ 保証期間中の修理（交換）：

製品に本書とお買い上げ時のレシートまたは領収書を添えて、お買い上げの販売店（ご購入サイト）にご依頼ください。保証期間中の修理（交換）に必要な往復送料はお買い上げの販売店（ご購入サイト）が負担いたします。製品送付先は販売店（ご購入サイト）にお問い合わせください。

■ 保証期間が過ぎたあとの対応：

有償での対応となります。お買い上げの販売店（ご購入サイト）にお問い合わせください。

● ご不明な点や修理（交換）に関するご相談は

お買い上げの販売店（ご購入サイト）にお問い合わせください。

無料修理規定

この保証書は、本書記載内容で無料修理（交換）を行うことをお約束するものです。

お買い上げ日から下記保証期間中に、取扱説明書、本体ラベルその他の注意書きに従った正常な使用状態で故障した場合には、本書記載内容に基づき無料修理（交換）いたしますので、製品に本書とお買い上げ時のレシートまたは領収書を添えて、お買い上げの販売店（ご購入サイト）にご依頼ください。

1. 保証期間内でも次のような場合には有償での対応となります。

(ア) 使用上の誤り、または改造や不当な修理による故障または損傷。

(イ) お買い上げ後の落下、引っ越し、輸送等による故障または損傷。

(ウ) 火災・地震・水害・落雷・その他の天災地変ならびに公害や異常電圧その他の外部要因による故障または損傷。

(エ) 業務用としての使用、車両・船舶への搭載など一般家庭用以外に使用された場合の故障または損傷。

(オ) 本書の提示がない場合。

(カ) 本書に、お買い上げ日・ご購入情報・お客様・販売店の記入のない場合、あるいは字句を書き換えられた場合。

(キ) 消耗部品・付属品の交換、仕様変更等

2. ご転居の場合は事前にお買い上げの販売店（ご購入サイト）にご相談ください。

3. 本書は日本国内においてのみ有効です。 Effective only in Japan.

4. 本書は再発行いたしませんので紛失しないよう大切に保存してください。

Sarlisi

保証書

品名	速乾ドライヤー	お客様	ふりがな お名前
型番	SAHK06WH/BK		ご住所
保証期間	お買い上げ日 年 月 日から 本体……………1年間	販売店	電話 ()
ご購入情報	ご注文番号 レシート等貼り付け欄		住所・店名・ご購入サイト名 電話 ()

● この保証書は本書に明示した期間、条件のもとにおいて無料修理（交換）をお約束するものです。従ってこの保証書によって保証書を発行している者（保証責任者）、及びそれ以外の事業者に対するお客様の法律上の権利を制限するものではありません。保証期間経過後のアスターサービス等についてご不明な点がある場合は、お買い上げの販売店（ご購入サイト）にお問い合わせください。

※ レシートまたは領収書、もしくはそれに準ずるものがない場合は無効となります。

お客様の個人情報の取り扱いについて

- お受けした個人情報、保証書にご記入いただいた個人情報は、商品、サービスに関わるご相談・お問い合わせおよび修理の対応の目的として利用します。なお、この目的のためにSARLISI株式会社および関係会社で上記個人情報を利用することがあります。
- 上記目的の範囲内で対応業務を委託する場合、委託先に対してはSARLISI株式会社と同等の個人情報保護を行わせると共に、適切な管理・監督をいたします。

SARLISI株式会社

〒260-0027 千葉県千葉市中央区新田町12-1-602

■ TEL/FAX: 043-305-5736

■ ホームページ: <https://sarlisi.co.jp>

■ 最新の情報はこちらから→

