

EDIFIER®

D12

Stereo Bluetooth Speaker

User manual | Manuel d'utilisateur | Manual de usuario | Bedienungsanleitung | Manuale dell'utente
Manual do utilizador | ユーザーズガイド | Руководство пользователя

JP 安全上の重要事項

1. 説明書をよく読み、いつでも読めるように適切に保管してください。
2. メーカーが指定した付属品/アクセサリーを使用してください。
3. 本機を正しく接続するため、接続図の説明に従ってください。
4. 本機は0-35℃ (32-95°F) の環境で使用することをおすすめします。
5. 火災、感電のおそれを少なくするため、雨天下を含め湿気の高い場所には本機を置かないでください。
6. 水滴/液滴がかからないようにしてください。
7. 熱源（ヒーター、ストーブなど）の近くに置かないでください。
8. 瓶など液体の入った物を本器の上に置かないでください。火のついた口ウソクなどの物を本器に置かないでください。
9. 換気用の開口部をふさがないでください。換気用の開口/穴に物を入れしないでください。火災、感電の原因になります。
10. 本機は通気の良い場所に置き、天面、側面は5cm空けてください。
11. プラグはジャックにしっかり差し込んでください。接続前、ジャックが塞がれていないか、また、プラグがジャックに適合し、正しい向きか確認してください。
12. 付属のアクセサリー、パーツは、飲み込むことがないように小さいお子さんが触れないところに置いてください。
13. ハウジングは分解しないでください。感電などのおそれがあります。
本機が動作しない、落下等による破損、水や雨に晒す等した場合は、直ちに使用を中止し修理に出してください。
14. 本器を乾いた布で拭く前に必ず電源を切り、電源プラグを外してください。
15. 本器の表面を拭く強い酸、アルカリ、ガソリン、アルコールなどの溶剤は使用しないでください。掃除には中性洗剤か水を使用してください。



音楽の音量に注意してください。聴覚を損なうことがあります。音量は安全な範囲に保ってください。



この記号は、法令や規制に従い、本機を廃棄またはリサイクルすることを示します。



使用するのメーカー指定か、本製品付属のカート、スタンド、三脚、ブラケット、またはテーブルのみです。カート使用時、カートを本製品とともに移動する時は転倒しないよう注意してください。

安全上の重要事項

電源警告:

1. 使いやすいうように本器をコンセントの近くに置いてください。
2. 使用前、動作電圧が使用場所と同じ電源であることを確認します。正しい動作電圧は本器に記載してあります。
3. 安全のため、落雷の恐れのあるとき、または長期間使用しないときは本機の電源コードを外してください。
4. 通常的环境下でも本体が熱くなることがあります。通気を良くし、使用場所に注意してください。
5. 本機ハウジング、底面、安全警告ラベル。



この記号は、人に電気ショックを与える可能性のある、高電圧部分が本機の内部にあることをユーザーに知らせるものです。



この記号は、本器を分解しないように警告するものです。内部にユーザーが交換できるパーツはありません。修理は指定サービスセンターに依頼してください。



この記号は屋内専用であることを示します。



この記号は、本機がクラスII、二重絶縁電気機器で、アースの必要のないことを示します。

「主電源」プラグは切断装置として使用します。切断装置はすぐに使用できる状態にしておきます。

ワイヤレス製品の場合:

1. ワイヤレス製品は短波を出し、他の電子機器、医療機器などに干渉することがあります。
2. 使用できない時は製品の電源を切ってください。製品は医療施設、飛行機、ガソリンスタンド、自動ゲート近く、自動火災報知機、他の自動化装置などで使用しないでください。
3. 製品はベースメーカーの20cm以内で使用しないでください。無線電波はベースメーカーなどの医療機器の通常動作に影響を与えることがあります。

同梱品



リモコン

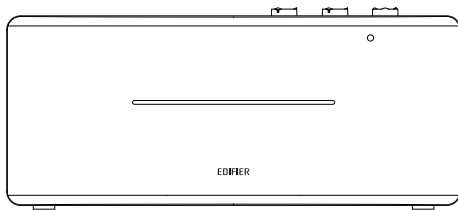

スピーカー

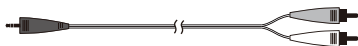

3.5 mm-RCAオーディオケーブル

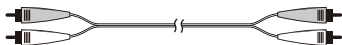

RCA-RCAオーディオケーブル

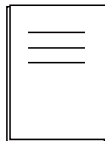

ユーザーズガイド

注記：画像は参照用です。実際の製品が優先されます。

各部の名称と主な機能

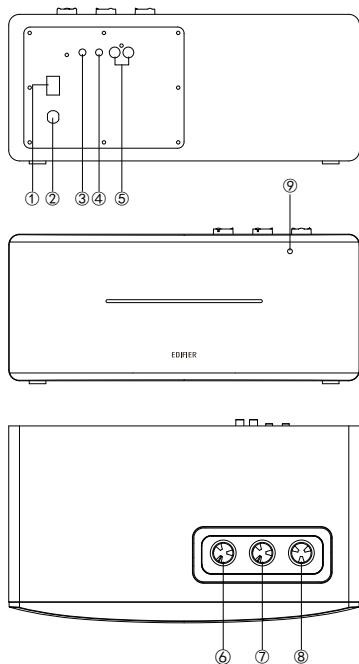

1. 電源スイッチ
2. 電源ケーブル
3. ライン出力
4. AUX入力
5. ライン入力
6. 低音ダイヤル
7. 高音ダイヤル
8. ボリューム調節/入力セレクター
入力モードスイッチ：押す
Bluetoothの接続解除：長押し
(Bluetooth接続済)
電源オン：押す/長押し
(リモコンで電源をオフにし、電源スイッチが既にオンになっている場合)
電源オフ：長押し
9. 赤外線レシーバー/入力インジケータ
緑色のランプが点灯：AUX/ライン入力
青色のランプが素早く点滅：Bluetooth未接続
青色のランプが点灯：Bluetooth接続済

リモコン

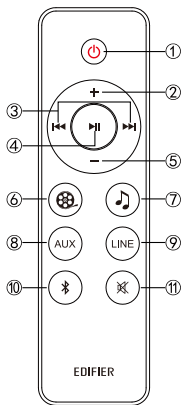

1. オン/オフ
2. ボリュームアップ
3. 前の曲/次の曲
(Bluetoothモード)
4. 一時停止/再生
(Bluetoothモード)
5. ボリュームダウン
6. 動画モード
(立体音響、映画鑑賞に最適)
7. 音楽モード
(非常に臨場感のあるサウンド、
音楽試聴に最適)
8. AUX入力
9. ライン入力
10. Bluetooth入力
長押ししてBluetoothを切断する
11. ミュート (消音)

注：動画モードでは、立体音響により音質が変化または歪んでしまいます。ですので、音楽を聴く際は、音楽モードを有効にしてください。

バッテリーの取付け：

図を参照して、バッテリーボックスを開け、CR2032バッテリーをセットし、ボックスを閉じてください。

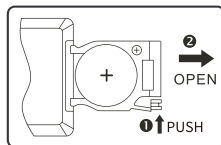

⚠️ ご警告

1. バッテリーを飲み込まないでください。化学熱傷の危険があります。
2. 製品はウエノバッテリーを使用しています。このバッテリーを飲み込むことは傷害、死亡の原因になります。新しい/古いバッテリーは子供の手の届かない所に置いてください。
3. バッテリーカバーがないか閉じていない場合、製品を使用しないでください。リモコンは子供の手の届かないようにしてください。
4. バッテリーを飲み込んだ場合はすぐ治療を受けてください。

ご注意

1. リモコンは高温、高湿の所に置かないでください。
2. バッテリーは充電しないでください。
3. 長期間使用しない時はバッテリーを外してください。バッテリー漏れを防ぐためです。
4. バッテリーは、直射日光、炎など高熱になる所に晒さないでください。
5. バッテリーは正しく交換されないと爆発のおそれがあります。交換は同等のタイプで行います。

接続図

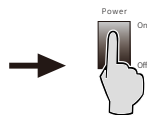
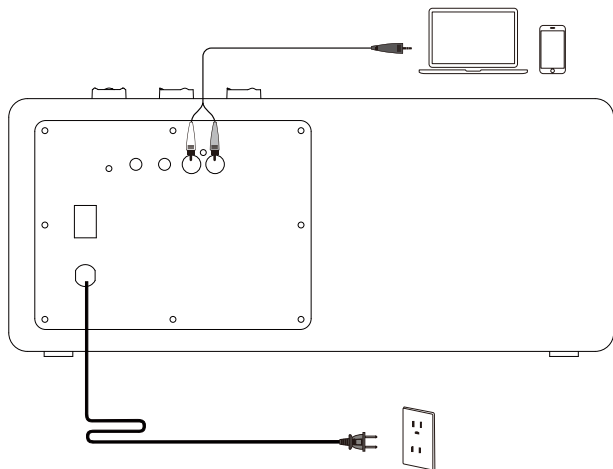

または



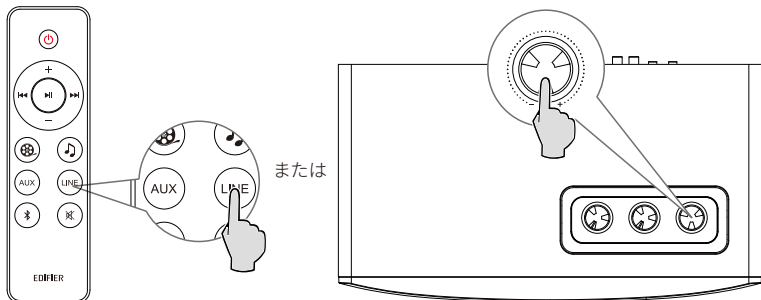

ライン入力

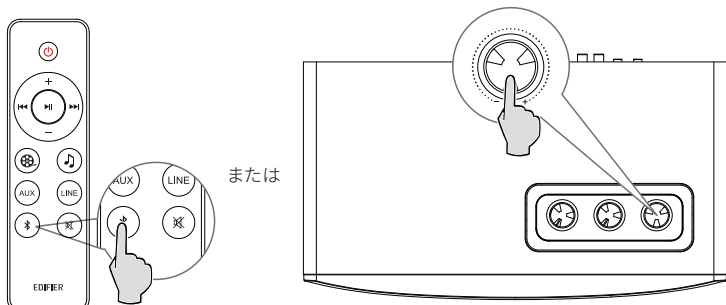

- スピーカーの「volume/input」ダイヤルを押して AUX入力 (緑色ランプ点滅1回) またはライン入力 (緑色ランプ点滅2回) に切替え。
- リモコンの「AUX」/「LINE」ボタンをそれぞれ押してAUX/ライン入りに切替え。

Bluetooth入力



- リモコンの「」ボタンを押すか、スピーカーの「volume/input」ダイヤルを押すと、Bluetooth入りに切り替わります。青色ランプが素早く点滅。
- 「EDIFIER D12」を検索して、携帯電話の接続設定をします。ペアリングが成功すると、青色ランプが点灯します。
- Bluetoothを切断するには、リモコンの「」ボタンを長押しするか、スピーカーの「volume/input」ダイヤルを2秒間長押しします。

ご注意

- 本製品のBluetooth機能をフルに活用するため、ユーザーのモバイルデバイスがA2DP (Advanced Audio Distribution Profile、拡張オーディオ送信プロファイル)、AVRCP (Audio Video Remote Control Profile、オーディオビデオリモコンプロファイル) プロファイルをサポートするか確認してください。
- Bluetoothの接続や互換性は、ソースデバイスによって異なり、ソースデバイスのソフトウェアバージョンによって異なります。

仕様

実用最大出力： R/L (ツイーター)： 15W+15W

R/L (ミッドレンジ、バス)： 20W+20W

再生周波数帯域： 54Hz-20KHz

オーディオ入力： AUX、ライン入力、Bluetooth

オーディオ出力： ライン出力

EUための宣言

周波数帯域： 2.402GHz~2.480GHz

RF出力： ≤ 20 dBm (EIRP)

使用制限はありません。

トラブルシューティング

音が出ない

- スピーカーがオンにしていますか。
- 音量調節またはリモコンで音量を上げてみてください。
- 接続したケーブルに異常はありませんか、入力に合ったスイッチを選択しているか確認します。
- 音源から信号が出力されているか確認します。

Bluetoothで接続できない

- スピーカーが Bluetooth入力にセットされているか確認してください。他のオーディオ入力モードにあるとBluetoothは接続しません。Bluetoothデバイスから切断するには、Bluetoothモードで「✖」ボタンを長押しし、もう一度やり直します。
- 有効なBluetooth転送範囲は 10 メートルです。この範囲で操作を行ってください。
- 別のBluetoothデバイスで接続してみます。

D12の電源が入らない

- 電源ケーブルはコンセントに差し込まれていますか、パワースイッチはONですか。

スピーカーからノイズ

- EDIFIERスピーカーは、オーディオデバイスのバックグラウンドノイズが大きすぎる時、ノイズを少し発生します。オーディオケーブルを外し、ボリュームを上げてください。スピーカーから1メートル離れて音が聞こえない場合、本製品には問題ありません。

EDIFIERについて詳しくはwww.edifier.comをご覧ください

EDIFIERの保証については、www.edifier.comの関連ページを参照し、保証条件 (Warranty Terms) というセクションをご覧ください。



@Edifier Japan



@edifier.japan



@EDIFIER JAPAN【公式】

モデル: EDF100002
FCC ID: Z9G-EDF113

Edifier International Limited
P.O. Box 6264
General Post Office
Hong Kong

電話: +852 2522 6989
ファックス: +852 2522 1989
www.edifier.com

© 2021 Edifier International Limited. 禁無断転載
印刷: 中国

ご注意

本書に記載の情報は、技術の改良、システムのアップグレードなどのため、予告なく変更されることがあります。

EDIFIERの製品は、さまざまな用途を考慮してカスタマイズされます。本書の図や写真は実際の製品と異なることがあります。その場合、実際の製品設計が優先します。

EN Important safety instruction

1. Please read the instructions carefully. Keep it in safe place for future reference.
2. Use only accessories approved by the manufacturer.
3. Install the instrument properly by following the instructions in the device connection section.
4. Using the product in a 0-35°C environment is recommended.
5. To reduce the risk of fire and electric shock, do not expose the product to rain or moisture.
6. Do not use this product near water. Do not immerge the product into any liquid or have it exposed to dripping or splashing.
7. Do not install or use this product near any heat source (e.g. radiator, heater, stove, or other devices that generate heat).
8. Do not place any object filled with liquids, such as vases on the product; neither should any open fire, such as lighted candles be placed on the product.
9. Do not block any ventilation openings. Do not insert any object into ventilation openings or slots. It may cause fire or electric shock.
10. Keep sufficient clearance around the product to maintain good ventilation (minimum 5cm is recommended).
11. Do not force a plug into the jack. Before connection, check for blockage in the jack and whether the plug matches the jack and is oriented to the right direction.
12. Keep the provided accessories and parts (such as screws) away from children to prevent from being swallowed by mistake.
13. Do not open or remove the housing yourself. It may expose you to dangerous voltage or other hazardous risks. Regardless the cause of damage (such as damaged wire or plug, exposure to liquid splash or foreign object falling in, exposure to rain or moisture, product not working or being dropped, etc.), the repair has to be performed by an authorized service professional immediately.
14. Before cleaning the product with dry cloth, always turn off the product and disconnect the power plug first.
15. Never use strong acid, alkali, gasoline, alcohol, or other chemical solvents to clean the product surface. Use only neutral solvent or clear water for cleaning.



Excessively loud music may lead to hearing loss. Please keep the volume in a safe range.



Correct Disposal of this product. This marking indicates that this product should not be disposed with other household wastes throughout the EU. To prevent possible harm to the environment or human health from uncontrolled waste disposal, recycle it responsibly to promote the sustainable reuse of material resources. To return your used device, please use the return and collection systems or contact the retailer where the product was purchased. They can take this product for environmental safe recycling.



Use only with the cart, stand, tripod, bracket, or table specified by the manufacturer, or sold with the apparatus. When a cart is used, use caution when moving the cart/apparatus combination to avoid injury from tip-over.

Important safety instruction

Power warning:

1. Place the product near the power outlet for easy use.
2. Before use, make sure that the operating voltage is the same as your local power supply. Correct operating voltage can be found on the product plate.
3. For safety purpose, unplug the product during lightning storms or when unused for extended periods of time.
4. Under normal conditions, the power supply may get hot. Please keep good ventilation in the area and exercise caution.
5. Safety warning labels on the housing or bottom of the product or power adaptor.



This symbol is to alert the user to the presence of un-insulated dangerous voltage within the product's enclosure that may be of sufficient magnitude to constitute a risk of electric shock to persons.



This symbol is to warn the user not to disassemble the enclosure of the product and there is no user-replaceable part inside. Take the product to an authorized service center for repair.



This symbol indicates that the product is for indoor use only.



This symbol indicates that the product is a CLASS II or double insulated electrical device with no earth requirement.

The MAINS plug is used as the disconnect device, the disconnect device shall remain readily operable.

For wireless product:

1. Wireless product may generate shortwave radio frequencies and interfere with the normal use of other electronic devices or medical equipment.
2. Turn off the product when it's disallowed. Do not use the product in medical facilities, on airplane, at gas stations, near automatic gates, automatic fire alarm system or other automated devices.
3. Do not use the product in the vicinity of a pacemaker within a 20cm range. The radio waves may affect the normal operation of the pacemaker or other medical devices.

Box contents



Remote control

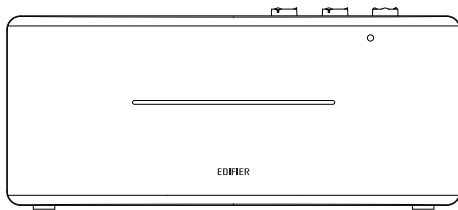

Speaker

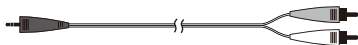

3.5mm-RCA audio cable

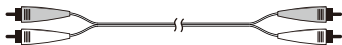

RCA-RCA audio cable

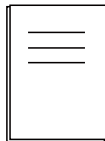

User manual

Note: Images are for illustrative purposes only and may differ from the actual product.

Illustration

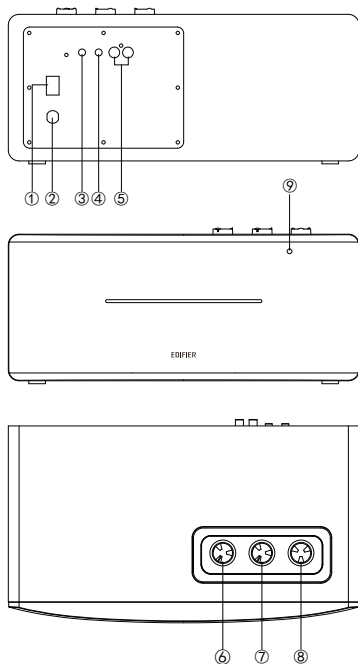

1. Power switch
2. Power cable
3. Line out
4. AUX input
5. Line in
6. Bass dial
7. Treble dial
8. Volume control/input selector
Input mode switch: press
Disconnect Bluetooth: press and hold
(Bluetooth already connected)
Power on: press/press and hold
(when powered off via remote control,
and power switch already turned on)
Power off: press and hold
9. Infrared receiver/input indicator
Green light steady lit: AUX/Line in
Blue light flashing rapidly: Bluetooth unconnected
Blue light steady lit: Bluetooth already connected

Remote control

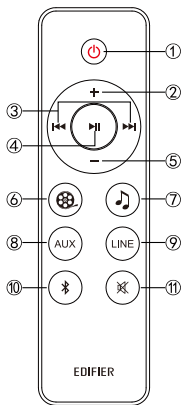

1. Power on/off
2. Volume up
3. Previous track/next track (Bluetooth input)
4. Pause/play (Bluetooth input)
5. Volume down
6. Movie mode (extended sound field, ideal for watching movie)
7. Music mode (highly restored on-site sound, ideal for listening to music)
8. AUX input
9. Line input
10. Bluetooth input Press and hold to disconnect Bluetooth
11. Mute

Note: In Movie mode, the sound quality will be changed or distorted when the sound field is extended. Therefore, please enable Music mode when listening to music.

Battery loading:

Please refer to the illustration to open the battery compartment, insert the CR2032 battery and close the compartment.

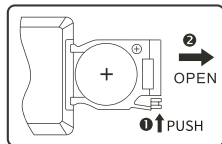

1. Don't swallow the battery; danger of chemical burn.
2. The product includes a wafer battery. Swallowing this battery may lead to injury or death. Do not place the new or old battery in where children can get to it.
3. Don't use the product if the battery cover is missing or not closed, and keep the remote inaccessible to children.
4. Please go to the hospital immediately if the battery is swallowed.

Note:

1. Do not place the remote control in places that are hot and humid.
2. Do not charge the batteries.
3. Remove the batteries when unused for a long period of time.
4. The battery should not be exposed to excessive heat such as direct sun, fire or similar.
5. Danger of explosion if battery is incorrectly replaced. Replace only with the same or equivalent type.

Connection

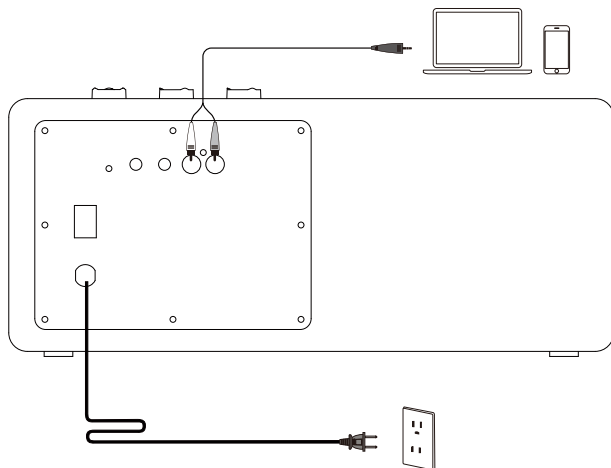

Line in input

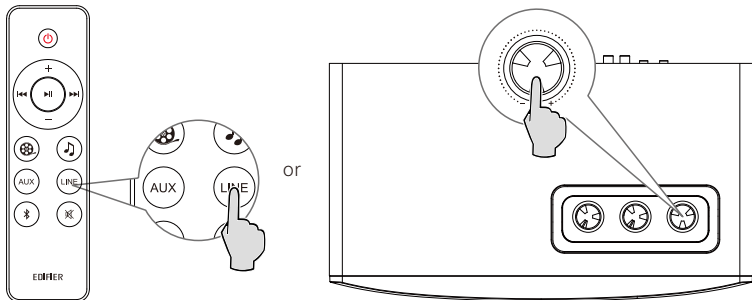

- Press the "volume/input" dial on the speaker to switch to AUX input (green light flashing once) or Line in input (green light flashing twice).
- Respectively press the "AUX" / "LINE" button on the remote control to switch to AUX/Line in input.

Bluetooth input

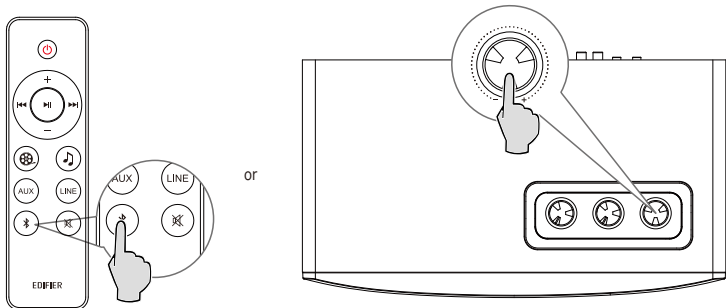

- Press the "Bluetooth" button on the remote control or press the "volume/input" dial on the speaker to switch to Bluetooth input, blue light will flash rapidly.
- Set your mobile phone to search for and connect to "EDIFIER D12", after pairing is successful, the blue light will be steady lit.
- To disconnect Bluetooth, press and hold the "Bluetooth" button on the remote control or press and hold the "volume/input" dial on the speaker for 2 seconds.

Note:

- To enjoy all Bluetooth functions of this product, please ensure your audio source device has A2DP (Advanced Audio Distribution Profile) and AVRCP (Audio Video Remote Control Profile) profile.
- Bluetooth connectivity and compatibility may differ amongst different source devices, depending on the software versions of source devices.

Specifications

Power output: R/L(treble): 15W+15W

R/L(mid-range and bass): 20W+20W

Frequency response: 54Hz-20KHz

Audio input: AUX, Line in, Bluetooth

Audio output: Line out

Declaration for EU

Frequency Band: 2.402GHz ~ 2.480GHz

RF Power output: ≤ 20 dBm (EIRP)

There is no restriction of use.

Troubleshooting

No sound

- Check if the speaker is ON.
- Try to turn up the volume using the volume control or remote control.
- Ensure the audio cables are firmly connected and the input is set correctly on the speaker.
- Check if there is a signal output from the audio source.

Cannot connect via Bluetooth

- Make sure the speaker is switched to Bluetooth input. If it is in other audio input modes, Bluetooth will not connect. Disconnect from any Bluetooth device by pressing and holding the "ⓑ" button, then try again.
- Effective Bluetooth transmission range is 10 meters; please ensure that operation is within that range.
- Try another Bluetooth device for connection.

The D12 does not turn on

- Check if main power is connected, or if the wall outlet is switched on.

Noise coming from speakers

- EDIFIER speakers generate little noise, while the background noise of some audio devices are too high. Please unplug audio cables and turn the volume up, if no sound can be heard at 1 meter away from the speaker, then there is no problem with this product.

To learn more about EDIFIER, please visit www.edifier.com

For EDIFIER warranty queries, please visit the relevant country page on www.edifier.com and review the section titled Warranty Terms.

USA and Canada: service@edifier.ca

South America: Please visit www.edifier.com (English) or www.edifierla.com (Spanish/Portuguese) for local contact information.



@Edifier Japan



@edifier.japan



@EDIFIER JAPAN【公式】

Model: EDF100002
FCC ID: Z9G-EDF113

Edifier International Limited
P.O. Box 6264
General Post Office
Hong Kong

Tel: +852 2522 6989
Fax: +852 2522 1989
www.edifier.com

© 2021 Edifier International Limited. All rights reserved.
Printed in China

NOTICE:

For the need of technical improvement and system upgrade, information contained herein may be subject to change from time to time without prior notice.

Products of EDIFIER will be customized for different applications. Pictures and illustrations shown on this manual may be slightly different from actual product. If any difference is found, the actual product prevails.