

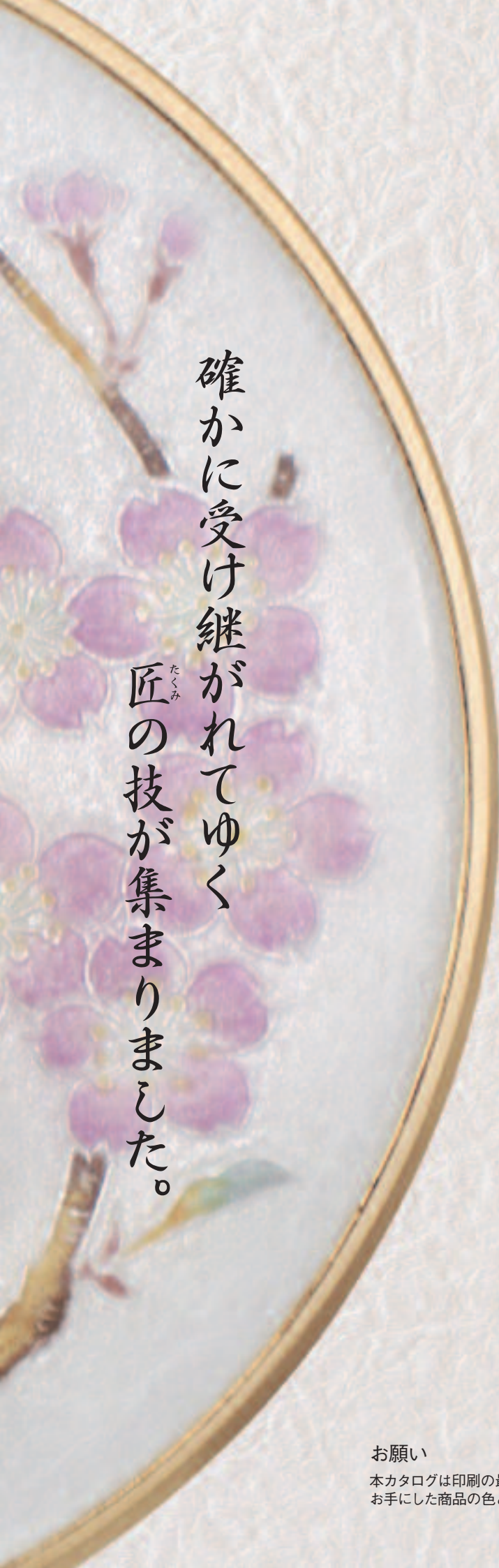

高級総桐箆笥・家具金物



確かに受け継がれてゆく
匠たくみの技が集まりました。

ご挨拶

弊社は大正の初めに東京日本橋に於いて、筆筭金物製造・販売を業とする鍛冶庄「西川庄吉商店」を創業、以来90年余りを迎えることができました。これもひとえに業界の皆様方のご愛顧・ご支援の賜物と厚く御礼申し上げます。

さて、平成15年に発刊をして以来大変長らくお待たせいたしました。ここに今の時代に応じた新製品を盛り込んだ桐筆筭金物の総集カタログを刊行いたします。ご高覧の上少しでも貴社のお役に立てれば幸いと存じます。また、今回のカタログは鍍金の見本色を加えたり、絵柄の由来を掲載したりする等、細部にまで趣向を凝らし、より一層見易くまたご利用しやすくなっているものと思います。精々ご利用下さいます様、お願い申し上げます。

尚、大変厳しく様変わりの激しい時代ではございますが、当社製品は創業以来変わらず品質第一にしており、皆様のご好評をいただいております。

今後共新製品の開発に努めてご要望に添うべく努力してまいる所存でございますので、何卒末永くご愛顧下さいます様お願い申し上げます。

平成23年1月吉日

社長 敬白

お願い

本カタログは印刷の最新技術を用いて色彩に十分留意して作成されてはおりますが、掲載商品につきましては、お手にした商品の色と若干異なる場合がございます。ご了承ください。

C O N T E N T S

「高級総桐箆笥・家具金物」もくじ

新製品紹介

P4~14



電铸シリーズ

P14~35



透シリーズ

P36~49



手彫シリーズ

P50~63

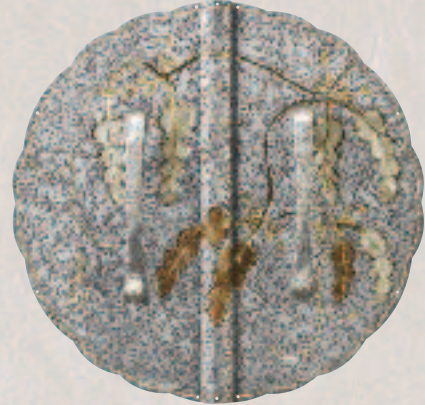

その他のシリーズ

P63~69

高級和家具金物・その他

P70~78



規格表

P2~3

絵柄あれこれ

P22~23

メッキ色サンプル

P79

箆笥形状・名称

P80

各ページの上部に書かれている材質は主要部の材質を示しております。

その表記において使われている名称のうち略称はそれぞれ、真鍮=真鍮または真鍮鍍物、亜鉛合金=亜鉛合金または亜鉛ダイキャスト、アルミ=アルミニウムを表しています。

規格表

○サイズはすべてmm単位で表記されています。

○品名の横の4桁または5桁の数字はコードです。

○記号は以下のように種類ごとに表記されていて、該当しない商品は『全長 ●×●』または『直径●』という表記になっています。

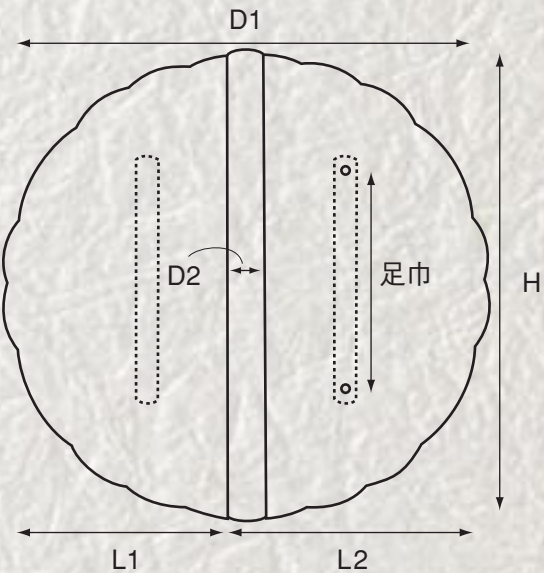
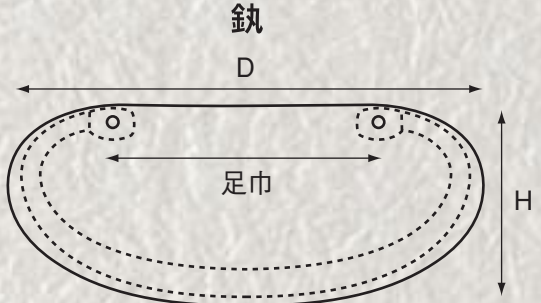
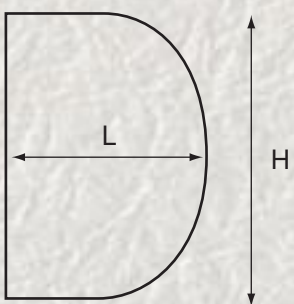
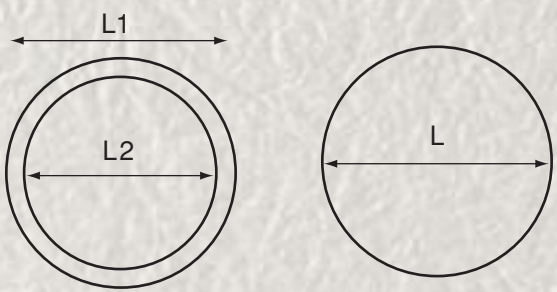
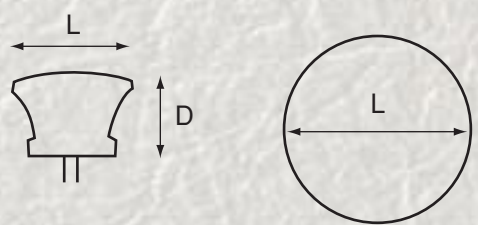
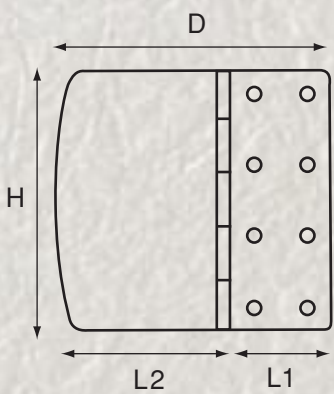
<p style="text-align: center;">前飾</p> 	<p style="text-align: center;">鉢</p>  <p>但し、丸座付・菊座付の商品は座径をLで表記しています。</p>
<p style="text-align: center;">丁双飾</p> 	<p style="text-align: center;">戸引手 引明・化粧</p>  <p>引明・化粧のうち長径・短径がある商品は短径をL1、長径をL2で表記しています。</p>
<p style="text-align: center;">撮み 捻子</p> 	<p style="text-align: center;">丁双</p>  <p>但し、新管丸丁双の芯の長さはPで表記しています。</p>

下り

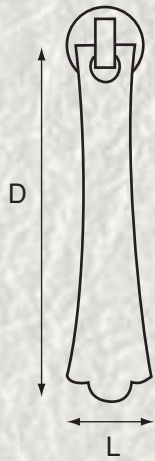

ハンドル・一文字

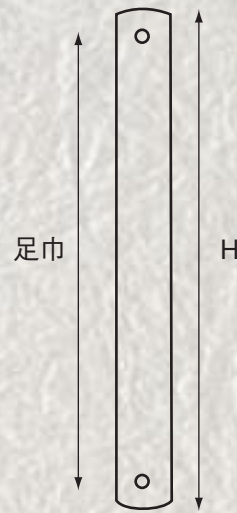

座付ハンドル



棒通し(座)

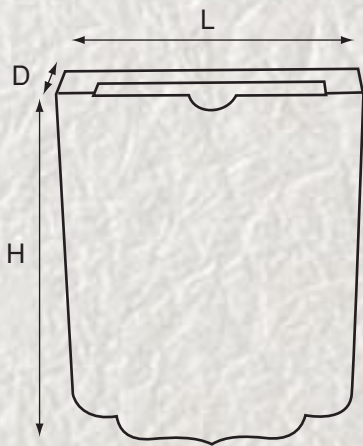

棒通し(棒)

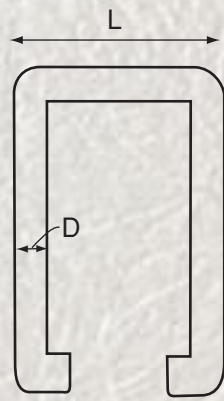

爪掛



鍵

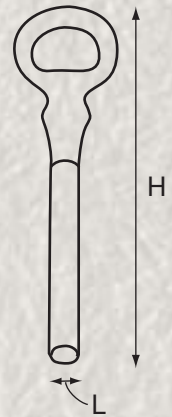

ダルマ錠

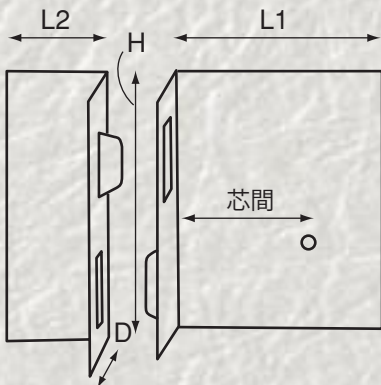

錠

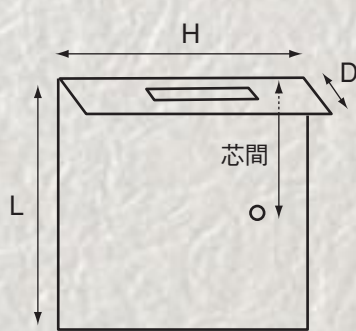

パッチリ

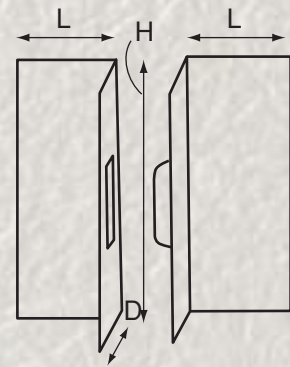

図中の○は鍵を差し入れる部分を表しています。

新製品紹介

材質：陶磁器・ゴム・真鍮

サイズを表す各種記号に関しましては巻頭の規格表を参照してください。

有田焼 桜

前飾 31710
H-190 D-184 L1-92 L2-92 足巾-78



丸 鉤 31711
H-57.5 D-97.5 足巾-53



伝統工芸品同士の新たな融合へ

日本における磁器発祥の地「有田」にて特殊技術により陶器と磁器を焼き合わせて、陶器の温かみと磁器の強さを併せ持つ異端の有田焼が生まれました。この有田焼に吹き込まれた新たな命は筆筒との新たな融合を目指し、このような作品となりました。

陶器の肌をしておりますが、焼き合わせにより磁器と同じ強度を持ち、さらに裏面にゴムを貼り、取手と鉤の取付穴には金具を補強しており、通常の陶器よりは取り扱いが容易です。

絵柄は一つ一つの手により描き入れておりますので、お時間を頂ければ、ご要望の絵柄をお入れすることも可能です。

〈本商品の注意点〉

一つ一つ手で描き入れているため絵柄は多少異なる場合がございます。
焼物の特性上、背景の色具合に関しましても異なる場合がございます。
また、大きさも若干異なる場合がございます。

〈お手入れの仕方〉

やわらかい布でお拭きになるか、汚れがひどい場合は、水や中性洗剤を含ませたやわらかい布でもお拭きいただけます。
水気のものを使用する際には金具に水気が残らないようご注意ください、また、お付きになっている筆筒の種類によりませんが、水気が筆筒に付着しないようご注意ください。

新製品紹介

材質：和紙・真鍮

サイズを表す各種記号に関しましては巻頭の規格表を参照してください。

和紙 桜

前飾 31708
H-185 D1-192.5 L1-89 L2-103.5 D2-14.5 足巾-78



丸 鈎 31709
H-40 D-93.5 足巾-53



伝統技法「王朝継ぎ紙」

平安時代に貴族たちに愛され、貴族の衰退とともに一度は失われてしまった和紙を使った「王朝継ぎ紙」の技法を「紙彩流」として現代に蘇らせた和紙使いの匠が筆筒金具の為の作品を作り上げました。

継ぎ紙とは色とりどりに染め上げた様々な紙質の和紙を「切り継ぎ」や「破り継ぎ」や「重ね継ぎ」といった独特の優美な技法で幾重にも重ね合わせ、さらに金箔を撒き、草木や花等を描き入れ、和紙の美しさを極限まで高める技法です。

〈本商品の注意点〉

一つ一つ手で作成するため絵柄は多少異なる場合がございます。

〈お手入れの仕方〉

和紙の貼り合わせ作品ですので、紙の面は水洗いをすることはできません。

汚れをふき取る程度の表面加工はなされております。もし、水にぬれた場合はすぐに乾いた布で拭き取ってください。

新製品紹介 材質：真鍮

サイズを表す各種記号に関しましては巻頭の規格表を参照してください。

薄古美嵐／緑嵐 市松

前飾 4寸 32623
H-127 D1-107 L1-45.5 L2-61.5 D2-16 足巾-63

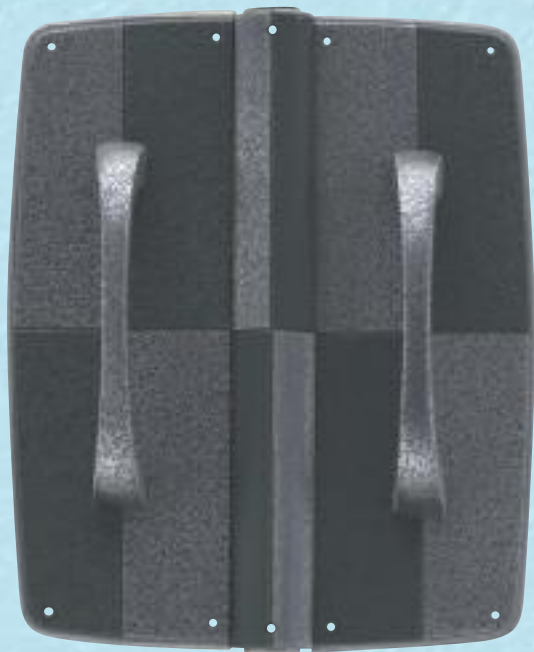

ストレート執 2.5寸 32621
H-34.5 D-73 足巾-30

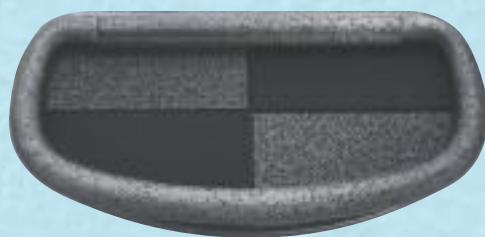

薄古美嵐／茶嵐 市松

前飾 4寸 32624
H-127 D1-107 L1-45.5 L2-61.5 D2-16 足巾-63



ストレート執 2.5寸 32622
H-34.5 D-73 足巾-30



新製品紹介 材質：真鍮

サイズを表す各種記号に関しましては巻頭の規格表を参照してください。

濃藍色 すずらん彫

角型前飾 4寸 31697
H-130 D1-110 L1-48 L2-62 D2-14 足巾-63



管 鉤 2.5寸 31698
H-36 D-73 足巾-30



座付ハンドル
31699
H-108 D-25 足巾-78



山鳩色 桜草彫

角型前飾 4寸 31700
H-130 D1-110 L1-48 L2-62 D2-14 足巾-63



管 鉤 2.5寸 31701
H-36 D-73 足巾-30



新製品紹介 材質：真鍮

サイズを表す各種記号に関しましては巻頭の規格表を参照してください。

ソフトニッケル 梅彫

雪輪前飾 31702
H-185 D1-192.5 L1-89 L2-103.5 D2-14.5 足巾-78



丸 鉤 31703
H-39 D-93 足巾-53



引 明 31704
L-26



薄桃色 麻の葉

前 飾 32631
H-180 D-132 L1-66 L2-66 足巾-83



丸 鉤 32632
H-40 D-94 足巾-47



新製品紹介

材質：真鍮

サイズを表す各種記号に関しましては巻頭の規格表を参照してください。

金 葉菊

前飾 32562
H-179 D-174 L1-87 L2-87 足巾-78



金 唐草管鉤 32629
H-37 D-90 足巾-47



ソフト銀 葉菊

前飾 32560
H-179 D-174 L1-87 L2-87 足巾-78

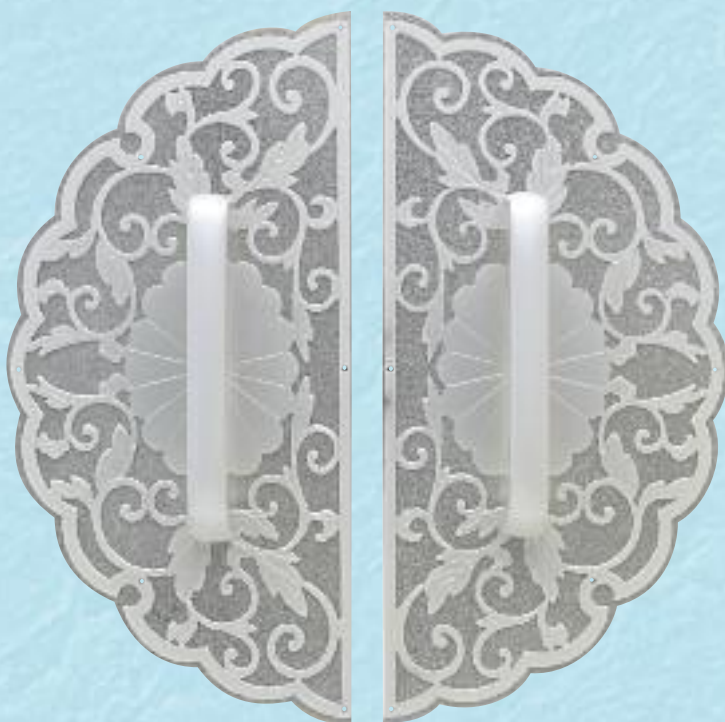

ソフト銀 唐草丸鉤 32630
H-40 D-92 足巾-53

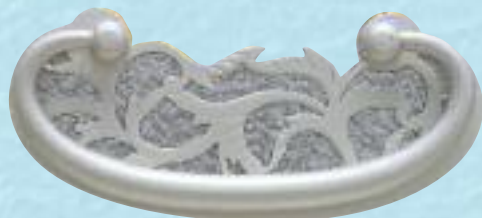

新製品紹介 材質：真鍮・銅

サイズを表す各種記号に関しましては巻頭の規格表を参照してください。

薄古美嵐 桜彫座付丸鉤
2.5寸 31695 H-34.5 D-78.5 足巾-45



古美嵐 桜彫座付丸鉤
2.5寸 31696 H-34.5 D-78.5 足巾-45



金散し 小判座付丸鉤
33613 H-39 D-93 足巾-53



銀嵐 小判座付管鉤
2.5寸 33614 H-36 D-73 足巾-30



薄古美 長座付角型鉤 大 33607
H-32.5 D-100 足巾-72
小 33608
H-30 D-85 足巾-59

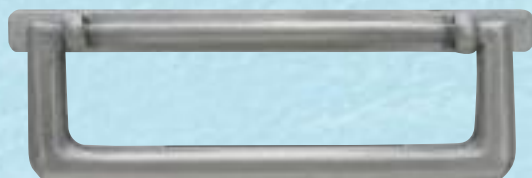

四分一 長座付角型鉤 大 33609
H-32.5 D-100 足巾-72
小 33610
H-30 D-85 足巾-59

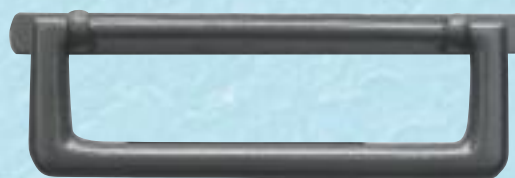

薄古美 長座付あやめ鉤
33611 H-34 D-92 足巾-64

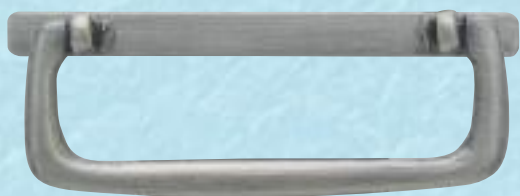

四分一 長座付あやめ鉤
33612 H-34 D-92 足巾-64

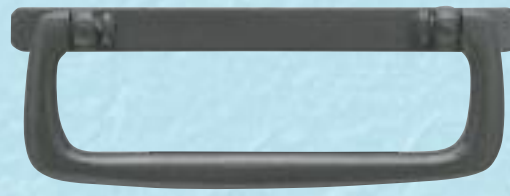

オリーブ 電鑄牡丹長座付丸鉤
31693 H-43.5 D-112 足巾-56



古美 電鑄牡丹長座付丸鉤
31694 H-43.5 D-112 足巾-56



新製品紹介 材質：真鍮

サイズを表す各種記号に関しましては巻頭の規格表を参照してください。

鉄錆 筐座丸鉤

大 33616 H-42 D-95 足巾-54



ソフト銀 筐座丸鉤

大 33617 H-42 D-95 足巾-54



濃藍色 筐座丸鉤

大 33618 H-42 D-95 足巾-54



仙徳 筐座丸鉤

大 33619 H-42 D-95 足巾-54

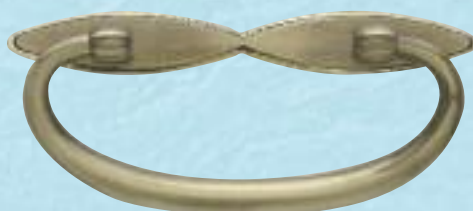

黒砂地 筐座丸鉤

大 33621 H-42 D-95 足巾-54



かすみ 筐座丸鉤

大 33620 H-42 D-95 足巾-54



古美 エンボス角型鉤

33622 H-34 D-94 足巾-64



薄古美 エンボス角型鉤

33591 H-34 D-94 足巾-64



GB エンボス角型鉤

33624 H-34 D-94 足巾-64



仙徳 エンボス角型鉤

33625 H-34 D-94 足巾-64



マホガニ エンボス角型鉤

33623 H-34 D-94 足巾-64



金消 エンボス角型鉤

33626 H-34 D-94 足巾-64



新製品紹介 材質:真鍮

サイズを表す各種記号に関しましては巻頭の規格表を参照してください。

薄古美 座付半月ハンドル
33629 H-111 D-20 足巾-78



四分一 座付半月ハンドル
33630 H-111 D-20 足巾-78



ソフトニッケル ノーブル3号座付ハンドル
大 32641 H-123 D-29 足巾-90



仙徳 ノーブル3号座付ハンドル
大 32642 H-123 D-29 足巾-90



仙徳 エンボス座付ハンドル
大 33628 H-150 D-27 足巾-100



マホガニ エンボス座付ハンドル
大 33627 H-150 D-27 足巾-100



四分一 電鍍沈金梅撮み
33633 H-20 L-27



イブシ/白四分一 電鍍桐撮み
33632 D-20 L-27



青地/白四分一 電鍍花鉄線撮み
33634 D-20 L-27



四分一 電鍍南天福寿撮み
33635 D-20 L-27



かすみ/白四分一 枝垂桜彫撮み
33638 D-22.5 L-27



かすみ/四分一 梅菊彫撮み
33637 D-22.5 L-27



四分一/白四分一 紋彫撮み
33636 D-22.5 L-27



GB/白四分一 野路菊彫撮み
33639 D-22.5 L-27



べっ甲/四分一 無地撮み
33631 D-22.5 L-27



「丸に剣片喰」後彫

新製品紹介 材質：真鍮

サイズを表す各種記号に関しましては巻頭の規格表を参照してください。

新製品というわけではありませんが、このようなことも可能です。以下の写真の紋は一例に過ぎません。
ご希望の紋、あるいは図柄をお彫りいたします。

古美 割紋雪輪前飾 6寸 31654
H-185 D1-190 L1-88
L2-102 D2-14 足巾-78



「丸に三ツ葵」後彫

白四分一 割紋角型前飾 6寸 31656 H-180 D1-138 L1-62 L2-76 D2-14 足巾-78

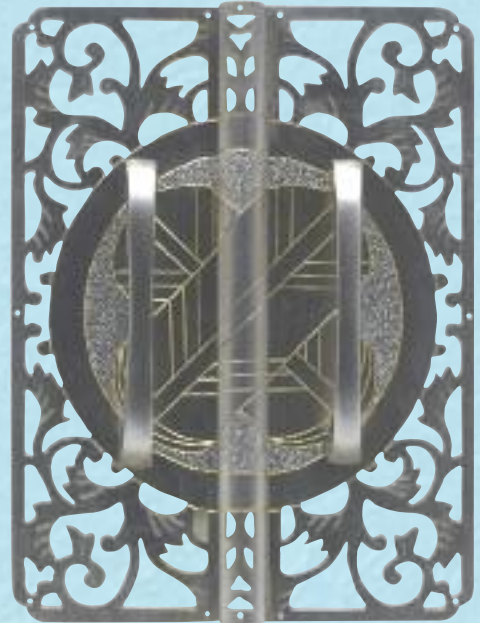

「丸に違い鷹の羽」後彫

白四分一 三ツ紋雪輪前飾 6寸 31657
H-185 D1-190 L1-88
L2-102 D2-14 足巾-78

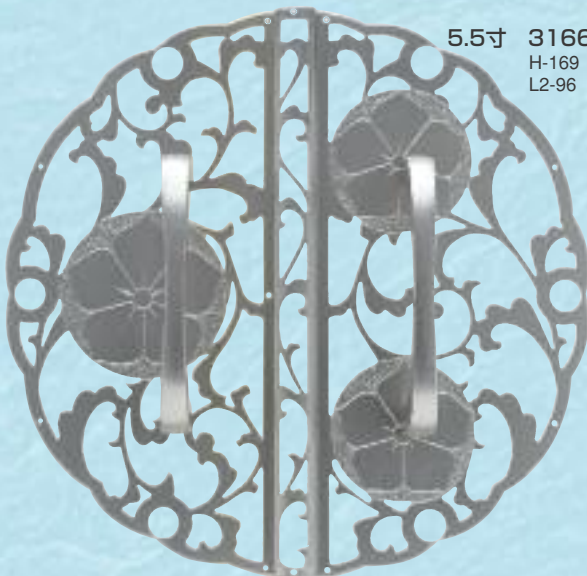

「桔梗」先彫

古美 割紋七宝透前飾 6寸 31658
H-184 D1-199 L1-92
L2-107 D2-15 足巾-100

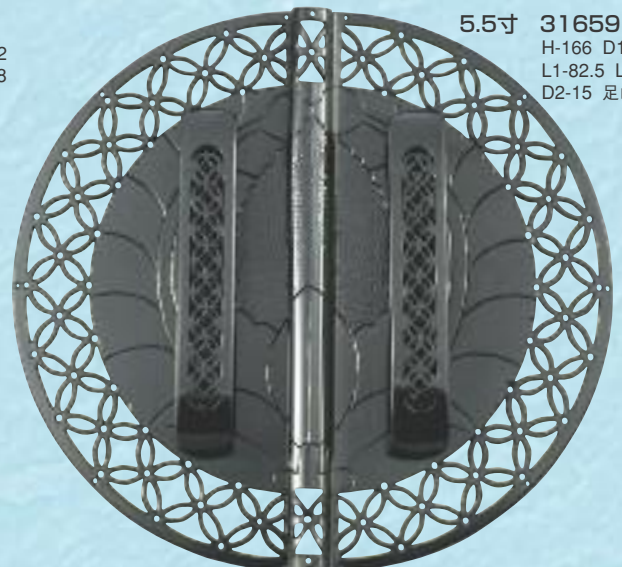

「上り藤」先彫

5.5寸 31668
H-169 D1-178 L1-82
L2-96 D2-14 足巾-78

5.5寸 31659
H-166 D1-182.5
L1-82.5 L2-100
D2-15 足巾-88

定紋R付引明 31660 L-27



「丸に三ツ柏」先彫



「丸に剣片喰」後彫



「五三桐」差しメッキ①



「三つ巴」差しメッキ②

新製品紹介 材質：真鍮・銅

サイズを表す各種記号に関しましては巻頭の規格表を参照してください。

電鍍製品に新しい柄、新しい彩色、新しい形が登場しています。

四分一 南天福寿

前飾 31680



丸 鉤 31681



引 明 31682



詳細は P32 をご覧ください。

イブシ 鉄線

前飾 31687



詳細は P34 をご覧ください。

白四分一 おしどり

前飾 31689



詳細は P34 をご覧ください。

四分一 花鉄線

前飾 31683



詳細は P31 をご覧ください。

四分一 さがみ牡丹 紅

前飾 31691



詳細は P33 をご覧ください。

白四分之一 和紙四君子

前飾 31400
H-190 D1-195 L1-91 L2-104 D2-13 足巾-78



オコヤ鉤 31403
H-48 D-93 足巾-80



丸鉤 31404
H-39.5 D-93 足巾-53



引明 31406
L-27



戸引手 31407
L1-36 L2-30



丁双飾 31408
H-77 L-32



左右有ります。(写真：右)

「電鑄」とは元となる型の上に電気を使って銅の層を作り、生じた層を型から剥がして製品を作る方法のことです。元となる型は熟練の手彫りの職人が心をこめて彫りあげたものから作られます。また、電鑄により作製した製品にはやはり手彫りの商品に施すのと同じ方法で熟練の職人の手により、一色、一色、丁寧に差しメッキをすることで鮮やかな彩色が施されます。

白四分一 和紙竹



前飾 6寸 31411
H-190 D1-195 L1-91
L2-104 D2-13 足巾-78

7寸 31410
H-217 D1-218 L1-102
L2-116 D2-14 足巾-90

5.5寸 31412
H-170 D1-182 L1-84
L2-98 D2-14 足巾-78

丸 鉤 3寸 31416
H-39.5 D-93 足巾-53

3.3寸 31666
H-44 D-113 足巾-60



白四分一 和紙松



前飾 31417
H-190 D1-195 L1-91
L2-104 D2-13 足巾-78

丸 鉤 31419
H-39.5 D-93 足巾-53



引 明 31420
L-27

戸引手 31421
L1-36 L2-30



白四分一 和紙笹竹



前飾 31432
H-190 D1-195 L1-91
L2-104 D2-13 足巾-78

丸 鉤 31434
H-39.5 D-93 足巾-53



電鑄シリーズ 材質：真鍮・銅

サイズを表す各種記号に関しましては巻頭の規格表を参照してください。

白四分一 和紙藤



前飾 31435
H-190 D1-196 L1-91
L2-105 D2-14 足巾-78

オコヤ鉤 31439
H-45.5 D-92.5 足巾-80



丸鉤 31440
H-39.5 D-93 足巾-53



イブシ 和紙藤



前飾 31441
H-190 D1-196 L1-91
L2-105 D2-14 足巾-78

オコヤ鉤 31445
H-45.5 D-92.5 足巾-80



丸鉤 31446
H-39.5 D-93 足巾-53



金消 和紙藤

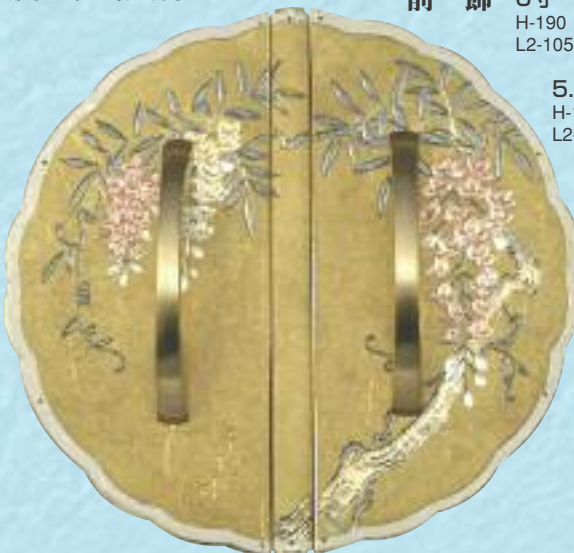

前飾 6寸 31447
H-190 D1-196 L1-91
L2-105 D2-14 足巾-78

5.5寸 31664
H-170 D1-182 L1-84
L2-98 D2-14 足巾-78

オコヤ鉤 31451
H-45.5 D-92.5 足巾-80



丸鉤 31452
H-39.5 D-93 足巾-53



電鑄シリーズ 材質:真鍮・銅

サイズを表す各種記号に関しましては巻頭の規格表を参照してください。

白四分一 和紙あやめ

前飾 31576
H-190 D1-195 L1-91
L2-104 D2-13 足巾-78



丸 鉤 31578
H-39.5 D-93 足巾-53



引明 31579
L-27



戸引手 31580
L1-36 L2-30



イブシ 和紙尾長鳥

前飾 31422
H-190 D1-195 L1-91
L2-104 D2-13 足巾-78



丸 鉤 31424
H-39.5 D-93 足巾-53



引明 31425
L-27



戸引手 31426
L1-36 L2-30



イブシ 松竹梅

前飾 31372
H-190 D1-195 L1-91
L2-104 D2-13 足巾-78



丸 鉤 31374
H-39.5 D-93 P-53



白四分一 和紙菊牡丹 前飾 31453

H-190 D1-196 L1-91
L2-105 D2-14 足巾-78



丸 鉤 31455
H-39.5 D-93 足巾-53



イブシ 和紙菊牡丹 前飾 31456

H-190 D1-196 L1-91
L2-105 D2-14 足巾-78



丸 鉤 31458
H-39.5 D-93 足巾-53



金消 和紙菊牡丹 前飾 31459

H-190 D1-196 L1-91
L2-105 D2-14 足巾-78



丸 鉤 31461
H-39.5 D-93 足巾-53



電鑄シリーズ 材質:真鍮・銅

サイズを表す各種記号に関しましては巻頭の規格表を参照してください。

白四分一 ぶどう

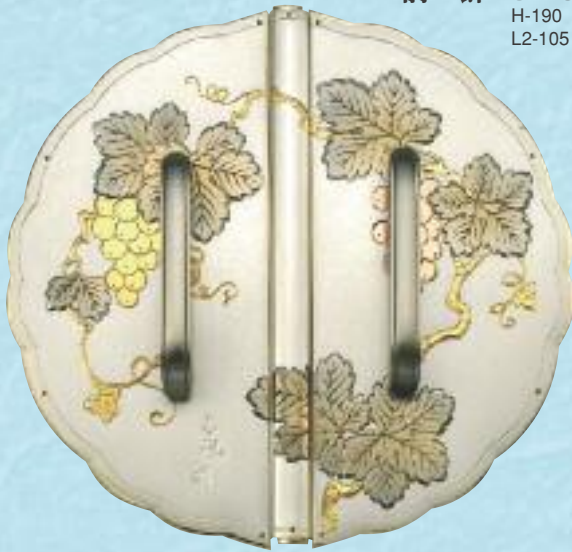

前飾 31462
H-190 D1-196 L1-91
L2-105 D2-14 足巾-78

丸 鉤 31464
H-39.5 D-93 足巾-53



イブシ ぶどう



前飾 31465
H-190 D1-196 L1-91
L2-105 D2-14 足巾-78

丸 鉤 31468
H-39.5 D-93 足巾-53



金消 ぶどう



前飾 31469
H-190 D1-196 L1-91
L2-105 D2-14 足巾-78

丸 鉤 31471
H-39.5 D-93 足巾-53



電鑄シリーズ 材質:真鍮・銅

サイズを表す各種記号に関しましては巻頭の規格表を参照してください。

白四分一 年輪に桐



前飾 6寸 31488
H-190 D1-195 L1-91
L2-104 D2-13 足巾-78

7寸 31487
H-217 D1-218 L1-102
L2-116 D2-14 足巾-90

丸 鉢 31491
H-39.5 D-93 足巾-53



引 明 31492
L-27



戸引手 31493
L1-36 L2-30



四分一 年輪に桐



前飾 6寸 31495
H-190 D1-195 L1-91
L2-104 D2-13 足巾-78

7寸 31494
H-217 D1-218 L1-102
L2-116 D2-14 足巾-90

丸 鉢 31498
H-39.5 D-93 足巾-53



引 明 31499
L-27



戸引手 31500
L1-36 L2-30



イブシ 年輪に桐



前飾 6寸 31502
H-190 D1-195 L1-91
L2-104 D2-13 足巾-78

7寸 31501
H-217 D1-218 L1-102
L2-116 D2-14 足巾-90

丸 鉢 31505
H-39.5 D-93 足巾-53



引 明 31506
L-27



戸引手 31507
L1-36 L2-30



白四分一 西陣菊



前飾 31508
H-190 D1-195 L1-91
L2-104 D2-13 足巾-78

丸 鈎 31511
H-39.5 D-93 足巾-53



引明 31524
L-27



戸引手 31526
L1-36 L2-30



白四分一 西陣梅に鶯

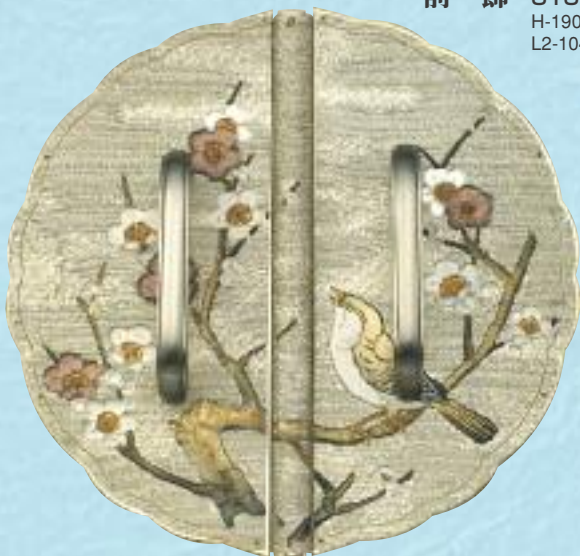

前飾 31516
H-190 D1-195 L1-91
L2-104 D2-13 足巾-78

丸 鈎 31519
H-39.5 D-93 足巾-53



丁双飾 31528
H-77 L-32



絵柄あれこれ 1

商品の絵柄は着物の紋様にもよく使われている吉祥紋様を多く採用しています。吉祥とはめでたい兆し、よいことの起こる前兆のことです。お買い上げいただいた皆様によりよいことが訪れますようにとの願いが込められています。代表的な絵柄につきまして、少々解説いたします。

「四君子」梅・菊・蘭・竹のことで、その姿が君子の持つべき特質を備えているものとして尊ばれています。

蘭は善人の象徴と言われ、また、清楚で控えめな姿、王者の香り、品格を持つとされています。

竹は常緑で成長が早く、しなやかで強さもあり、さっぱりした気性と不屈の忍耐力を持つとされています。

梅・菊につきましては別項でとりあげます。

「松竹梅」中国では「歳寒三友」から由来するもので、一番苦しい時期(寒い冬)に共にあって力となる理想的な特質を備えているものとして尊ばれています。

松が寒い冬でも葉を落とさず、常緑であり続けること、竹がしなやかで力強い成長をすること、梅が寒い冬に耐え、いち早く香り高い花を咲かせることがそれぞれ、持久力、成長力、生命力を象徴しています。

「梅」和名は「春告草」というように、百花に先駆けて、厳寒の中でふくいくな香りを伴い咲き始めることから、その忍耐力と生命力が古来より尊ばれてきています。原産地は中国で日本には奈良時代頃伝えられたと言われています。

「菊」菊は放射状に整ったその姿から太陽を象徴して「日華」、「日精」と呼ばれ、また中国の神仙思想と関連して「仙花」とも呼ばれ、延命長寿の力を持つ花とされていました。また、その花の放つ香りの精気あふれる強さから、万物を生成する根元とも言われ、さらに気高さと安定、落ち着きをもつとも称され、たいへん古代より人気が高く珍重されてきました。

四分一 西陣菊



前飾 31512
H-190 D1-195 L1-91
L2-104 D2-13 足巾-78

丸 鈚 31515
H-39.5 D-93 足巾-53



引明 31525
L-27



戸引手 31527
L1-36 L2-30



四分一 西陣梅に鶯



前飾 31520
H-190 D1-195 L1-91
L2-104 D2-13 足巾-78

丸 鈚 31523
H-39.5 D-93 足巾-53



丁双飾 31529
H-77 L-32



絵柄あれこれ 2

- 「牡丹」 「百花の王」と称され、幸福と富を象徴するものとされてきました。中国では花と言えは牡丹を指すという時代があったほど愛され、日本に伝わってからは摂関家専用の文様として使われる時代があったほど権威のあるものとされてきました。また、「立てば芍薬 座れば牡丹」といったように美人の代名詞となるほどの絢爛豪華な美しい花です。
- 「桐」 羽のある生物の王とされ、聖天子の治める世の前ぶれとして現れるとされる霊鳥「鳳凰」の宿の木が桐であるとされていることから尊ばれています。天皇家において菊に次ぐ格付けの紋章として使われていた時代があったり、足利尊氏や豊臣秀吉が天皇より家紋を下賜されたりするなど、たいへん格調の高い文様です。
- 「唐草」 蔓状の植物が伸び、広がり、絡まる様を文様としたもので、唐草という植物が実在するわけではありません。この文様の歴史は非常に古く古代エジプトで発祥したと言われ、日本にも古墳時代に伝わったと言われています。この文様はその力強くどこまでも途切れることなく伸びゆく様子から長寿や子孫繁栄を象徴するものとされています。
- 「南天」 冬に赤い実を結ぶことから尊ばれ、不浄を払う力があるといういわれから、お正月の飾りに使われることがある縁起の良い植物です。また、「難を転じて福となす」という言葉に通じることから福寿草との組み合わせも開運に通じる縁起の良いものとされています。
- 「尾長鳥」 実在する尾長鳥を元に作られた文様ではなく、鳳凰に代わるものとして、想像上の尾が長く美しい鳥を抽象化してつくられたものと言われています。
- 「扇面」 扇は末が広がるというその形から、末広がり的发展に通じるとされ、縁起の良いものとして好まれています。

白四分一 菊四君子

前飾 31530
H-190 D1-195 L1-91
L2-104 D2-13 足巾-78



丸 鏡 31532
H-39.5 D-93 足巾-53



四分一 菊四君子

前飾 31533
H-190 D1-195 L1-91
L2-104 D2-13 足巾-78



丸 鏡 31535
H-39.5 D-93 足巾-53



金消 菊四君子

前飾 31536
H-190 D1-195 L1-91
L2-104 D2-13 足巾-78



丸 鏡 31538
H-39.5 D-93 足巾-53



電鑄シリーズ

材質：真鍮・銅

サイズを表す各種記号に関しましては巻頭の規格表を参照してください。

四分一 沈金牡丹



前飾 31375
H-190 D1-195 L1-91
L2-104 D2-13 足巾-78

丸 鈎 31377
H-39.5 D-93 足巾-53



引明 31379
L-27



戸引手 31381
L1-36 L2-30



四分一 沈金花車



前飾 31384
H-190 D1-195 L1-91
L2-104 D2-13 足巾-78

丸 鈎 31387
H-39.5 D-93 足巾-53



引明 31388
L-27



戸引手 31389
L1-36 L2-30



四分一 沈金蔦

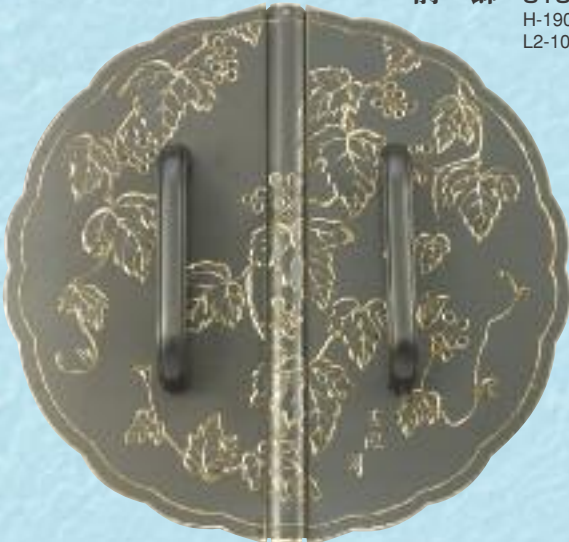

前飾 31547
H-190 D1-195 L1-91
L2-104 D2-13 足巾-78

丸 鈎 31549
H-39.5 D-93 足巾-53



引明 31550
L-27



戸引手 31551
L1-36 L2-30



四分一 花車

前飾 6寸 31391
H-190 D1-195 L1-91
L2-104 D2-13 足巾-78

7寸 31390
H-217 D1-218 L1-102
L2-116 D2-14 足巾-90



丸 鉤 31395
H-39.5 D-93 足巾-53



左右有ります。(写真：左)

引 明 31398
L-27



戸引手 31399
L1-36 L2-30



四分一 藤に蝶

前飾 7寸 31472
H-217 D1-218.5 L1-102
L2-116.5 D2-14.5 足巾-90



丸 鉤 31473
H-39.5 D-93 足巾-53



引 明 31475
L-27



戸引手 31476
L1-36 L2-30



電鑄シリーズ

材質：真鍮・銅

サイズを表す各種記号に関しましては巻頭の規格表を参照してください。

イブシ 新四君子

前飾 31539

H-190 D1-195 L1-91
L2-104 D2-13 足巾-78



丸 鈎 31541

H-39.5 D-93 足巾-53



四分一 新四君子

前飾 31542

H-190 D1-195 L1-91
L2-104 D2-13 足巾-78



丸 鈎 31544

H-39.5 D-93 足巾-53



四分一 槌目牡丹

前飾 6寸 31478

H-190 D1-195 L1-91
L2-104 D2-13 足巾-78

7寸 31477

H-217 D1-218 L1-102
L2-116 D2-14 足巾-90



丸 鈎 31481

H-39.5 D-93 足巾-53



引明 31482
L-27

戸引手 31483
L1-36 L2-30



電鑄シリーズ 材質:真鍮・銅

サイズを表す各種記号に関しましては巻頭の規格表を参照してください。

四分一 蔦



前飾 31552
H-190 D1-195 L1-91
L2-104 D2-13 足巾-78

丸 鈎 31554
H-39.5 D-93 足巾-53



引明 31555
L-27



戸引手 31556
L1-36 L2-30



イブシ 蔦



前飾 31562
H-190 D1-195 L1-91
L2-104 D2-13 足巾-78

丸 鈎 31564
H-39.5 D-93 足巾-53



引明 31565
L-27



戸引手 31566
L1-36 L2-30



金消 蔦



前飾 31567
H-190 D1-195 L1-91
L2-104 D2-13 足巾-78

丸 鈎 31569
H-39.5 D-93 足巾-53



引明 31570
L-27



戸引手 31571
L1-36 L2-30



電鑄シリーズ

材質：真鍮・銅

サイズを表す各種記号に関しましては巻頭の規格表を参照してください。

イブシ 桔梗



前飾 31572
H-190 D1-196 L1-91
L2-105 D2-14 足巾-78

丸 鈎 31573
H-39.5 D-93 足巾-53



四分一 桔梗



前飾 31574
H-190 D1-196 L1-91
L2-105 D2-14 足巾-78

丸 鈎 31575
H-39.5 D-93 足巾-53



白四分一 蔦



前飾 31557
H-190 D1-195 L1-91
L2-104 D2-13 足巾-78

丸 鈎 31559
H-39.5 D-93 足巾-53



引 明 31560
L-27

戸引手 31561
L1-36 L2-30



イブシ 観梅

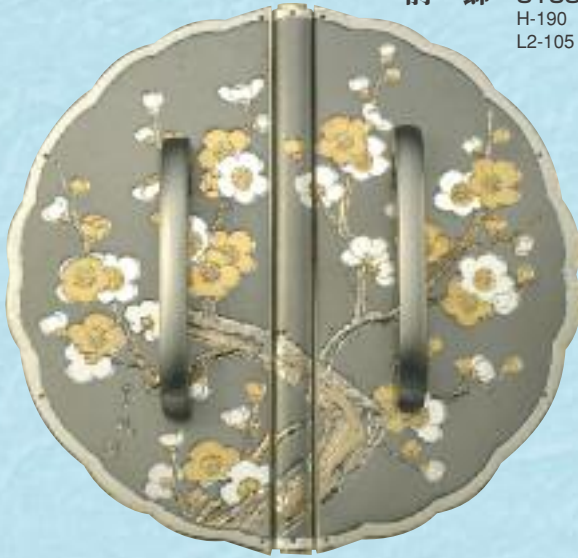

前飾 31581
H-190 D1-196 L1-91
L2-105 D2-14 足巾-78

丸 鉤 31582
H-39.5 D-93 足巾-53



四分一 観梅

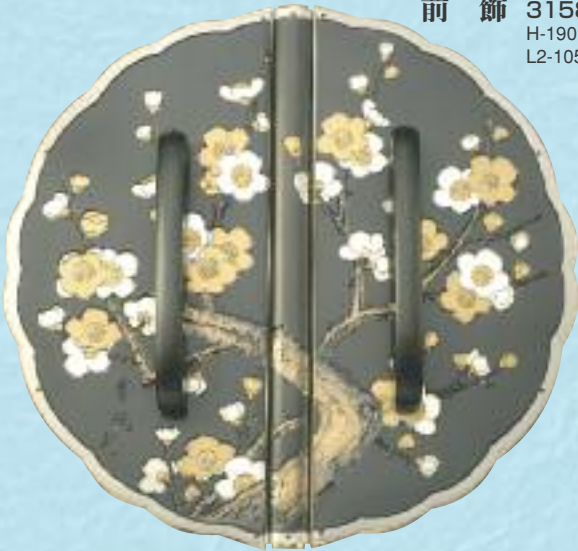

前飾 31583
H-190 D1-196 L1-91
L2-105 D2-14 足巾-78

丸 鉤 31584
H-39.5 D-93 足巾-53



イブシ カトレア

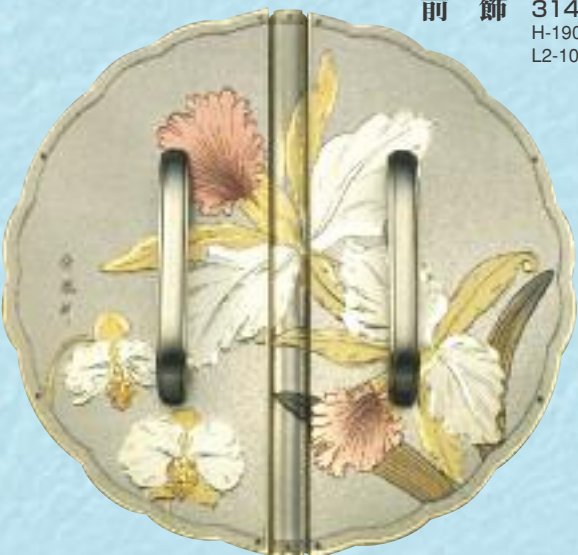

前飾 31484
H-190 D1-195 L1-91
L2-104 D2-13 足巾-78

丸 鉤 31486
H-39.5 D-93 足巾-53



電鑄シリーズ 材質:真鍮・銅

サイズを表す各種記号に関しましては巻頭の規格表を参照してください。

青地 花鉄線



前飾 31629
H-190 D1-196 L1-91
L2-105 D2-14 足巾-78

丸 鈎 31630
H-39.5 D-93 足巾-53



引明 31631
L-27

戸引手 31632
L1-36 L2-30



イブシ 花鉄線



前飾 31633
H-190 D1-196 L1-91
L2-105 D2-14 足巾-78

丸 鈎 31634
H-39.5 D-93 足巾-53



引明 31635
L-27

戸引手 31636
L1-36 L2-30



四分一 花鉄線



前飾 31683
H-190 D1-196 L1-91
L2-105 D2-14 足巾-78

丸 鈎 31684
H-39.5 D-93 足巾-53



引明 31685
L-27

戸引手 31686
L1-36 L2-30



イブシ 南天福寿

前飾 31677
H-190 D1-196 L1-91
L2-105 D2-14 足巾-78



丸 鈎 31678
H-39.5 D-93 足巾-53



引 明 31679
L-27



四分一 南天福寿

前飾 31680
H-190 D1-196 L1-91
L2-105 D2-14 足巾-78



丸 鈎 31681
H-39.5 D-93 足巾-53



引 明 31682
L-27



電鑄シリーズ

材質：真鍮・銅

サイズを表す各種記号に関しましては巻頭の規格表を参照してください。

四分一 さがみ梅

前飾 31364

H-190 D1-196.5 L1-91
L2-105.5 D2-14.5 足巾-78



丸 鈎 31366

H-43 D-97 足巾-53



四分一 さがみ牡丹

前飾 31368

H-190 D1-196.5 L1-91
L2-105.5 D2-14.5 足巾-78



丸 鈎 31370

H-43 D-97 足巾-53



四分一 さがみ牡丹 紅

前飾 31691

H-190 D1-196.5 L1-91
L2-105.5 D2-14.5 足巾-78



丸 鈎 31692

H-43 D-97 足巾-53



イブシ 鉄線

前飾 4寸 31687
H-133 D1-111 L1-48.5
L2-62.5 D2-14 足巾-63



管 鉤 2.5寸 31688
H-35.5 D-75 足巾-30



白四分之一 おしどり

前飾 31689
H-194 D-202 L1-101
L2-101 足巾-78



管 鉤 31690
H-46 D-98.5 足巾-47



四分一 加賀扇

前飾 31622
H-187 D1-198 L1-92.5
L2-105.5 D2-13 足巾-78 厚み3.5



丸 鉤 31623
H-43 D-97 足巾-53 厚み3.5



オコヤ鉤 31624
H-45.5 D-93 足巾-80 厚み3.5



引 明 31626
L-27



戸引手 31625
L1-36 L2-30



銀古美 総唐草

前飾 31637
H-190 D1-195 L1-91
L2-104 D2-13 足巾-78



丸 鉤 31638
H-39.5 D-93 足巾-53



引 明 31639
L-27



戸引手 31640
L1-36 L2-30



玉虫金 七宝透

丸型前飾 6寸 32014
H-184 D1-199 L1-92
L2-107 D2-15 足巾-100

7寸 32013
H-210 D1-224 L1-104
L2-120 D-16 足巾-100

5.5寸 32015
H-166 D1-182.5 L1-82.5
L2-100 D2-15 足巾-88

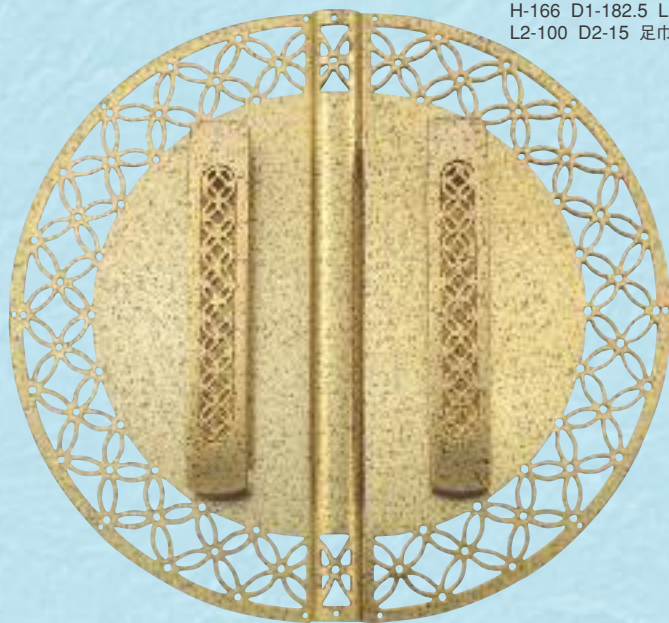

オコヤ鉤 32016
H-46 D-88.5 足巾-80

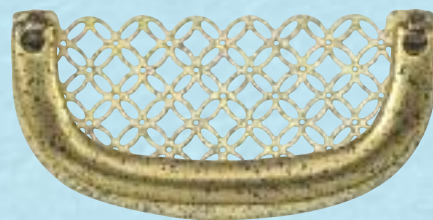

角型鉤 32017
H-33.5 D-91.5 足巾-70

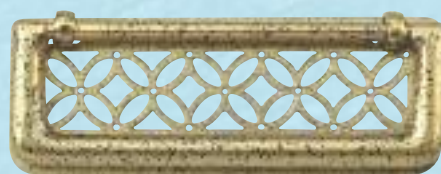

丸 鉤 32633
H-38 D-92.5 足巾-53

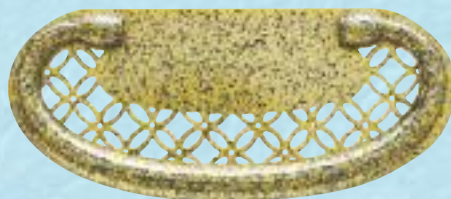

R付引明 33038
L-27

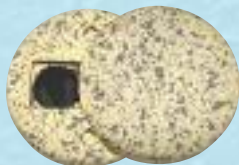

甲丸引明 33006
L-25



戸引手 33168
L1-38 L2-25

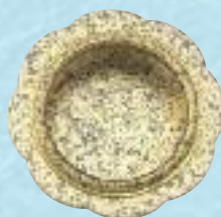

角型前飾 32040
H-184 D1-146 L1-66
L2-80 D2-14 足巾-100



丁 双 33058
H-81 D-55 L1-20 L2-35



玉虫銀 七宝透

丸型前飾 6寸 32019 H-184 D1-199 L1-92 L2-107 D2-15 足巾-100
 7寸 32018 H-210 D1-224 L1-104 L2-120 D2-16 足巾-100

5.5寸 32020 H-166 D1-182.5 L1-82.5 L2-100 D2-15 足巾-88

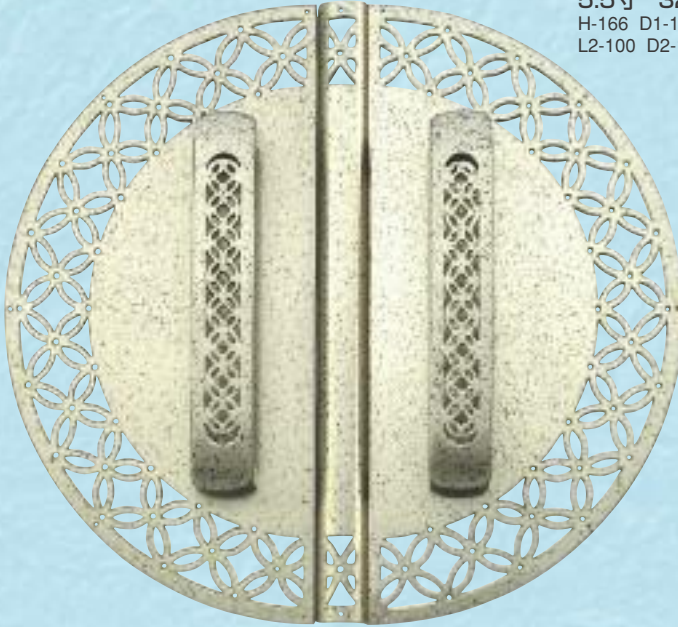

オコヤ鉤 32021 H-46 D-88.5 足巾-80

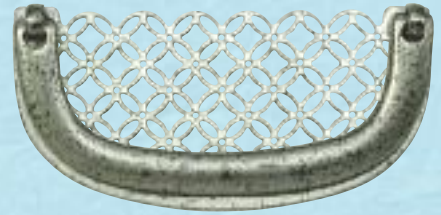

角型鉤 32022 H-33.5 D-91.5 足巾-70

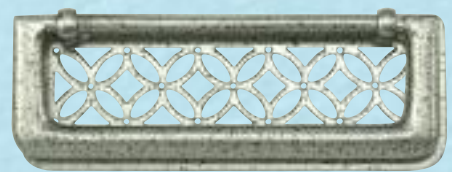

丸 鉤 32634 H-38 D-92.5 足巾-53

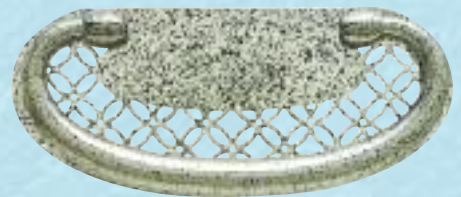

R付引明 33039 L-27

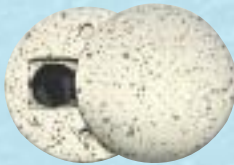

甲丸引明 33007 L-25

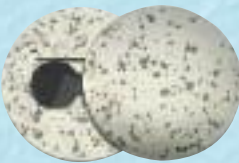

戸引手 33169 L1-38 L2-25

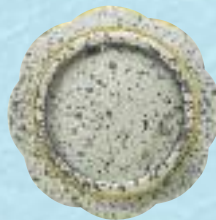

角型前飾 32042 H-184 D1-146 L1-66 L2-80 D2-14 足巾-100

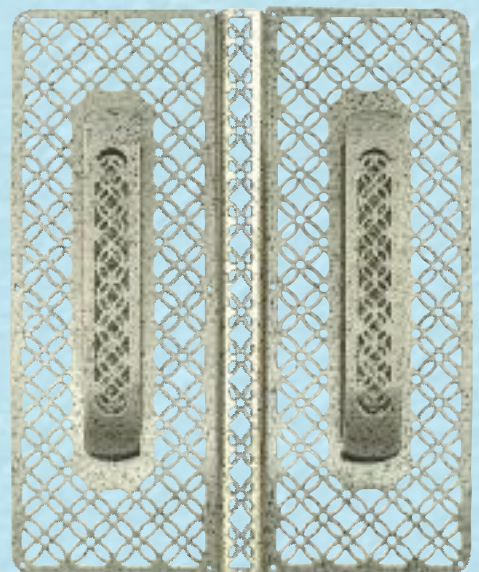

丁 双 33059 H-81 D-55 L1-20 L2-35



ソフト黒 七子

角型前飾 32548
H-172 D1-138 L1-62
L2-76 D2-14 足巾-78



雪輪前飾 32543
H-186 D1-192 L1-89
L2-103 D2-14 足巾-78

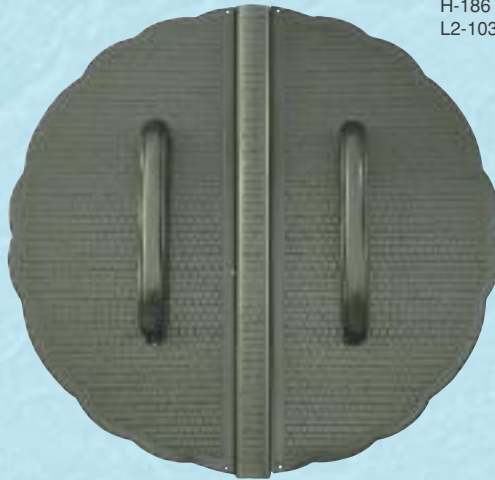

丸 鉤 32544
H-40 D-93 足巾-53



玉虫金 七子

雪輪前飾 32635
H-186 D1-192 L1-89
L2-103 D2-14 足巾-78

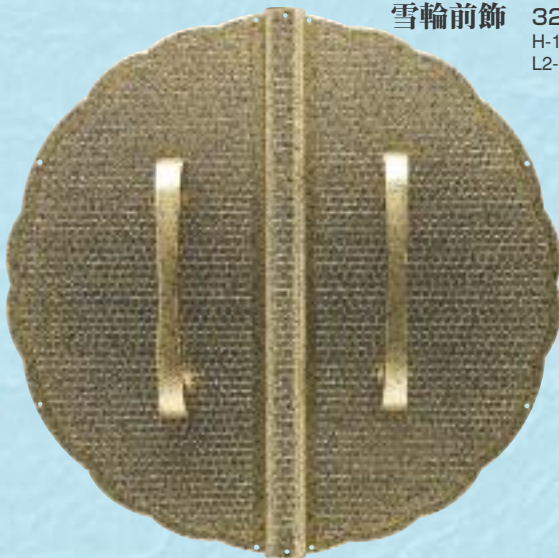

丸 鉤 32636
H-40 D-93 足巾-53



玉虫銀 七子

角型前飾 32637
H-172 D1-138 L1-62
L2-76 D2-14 足巾-78

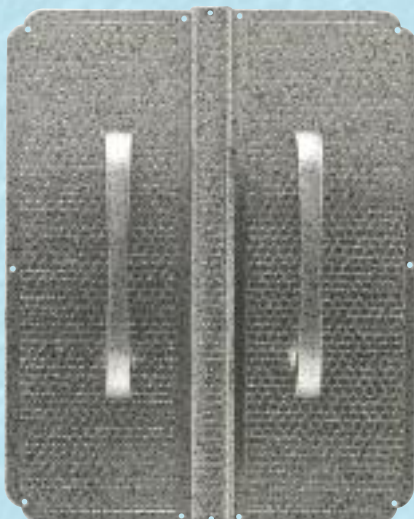

丸 鉤 32638
H-40 D-93 足巾-53



ソフト黒 七宝透

丸型前飾

6寸 32001

H-184 D1-199 L1-92
L2-107 D2-15 足巾-100

7寸 32000

H-210 D1-224 L1-104
L2-120 D2-16 足巾-100

5.5寸 32002

H-166 D1-182.5 L1-82.5
L2-100 D2-15 足巾-88

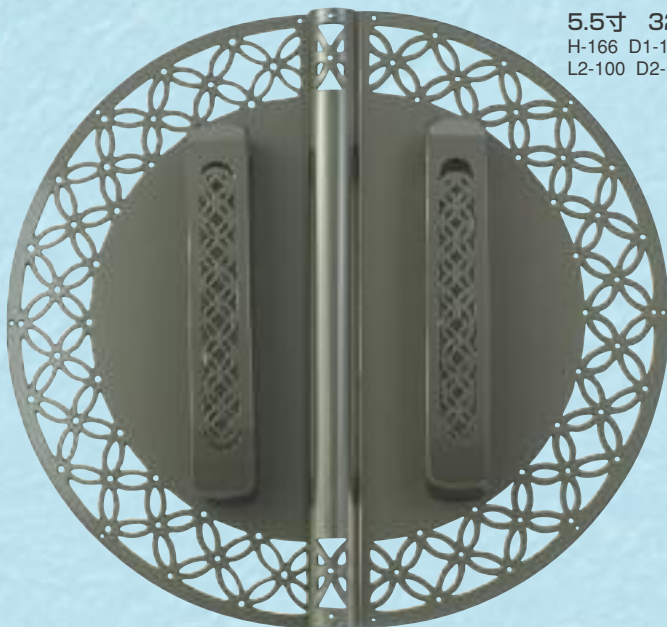

オコヤ鉤 32005

H-46 D-88.5 足巾-80

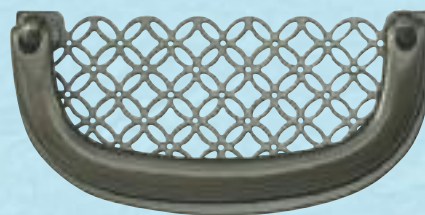

丁双飾 32007

H-78 L-40

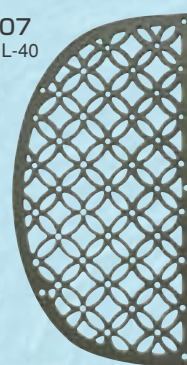

甲丸引明 33005

L-25



戸引手 33650

L1-36 L2-30



角型前飾 32038

H-184 D1-146 L1-66
L2-80 D2-14 足巾-100



丁 双 33076

H-81 D-55 L1-20 L2-35



胴 巻 32051

全長 169×15



薄古美嵐 七宝透

丸型前飾 6寸 32008 H-184 D1-199 L1-92 L2-107 D2-15 足巾-100
 5.5寸 32009 H-166 D1-182.5 L1-82.5 L2-100 D2-15 足巾-88

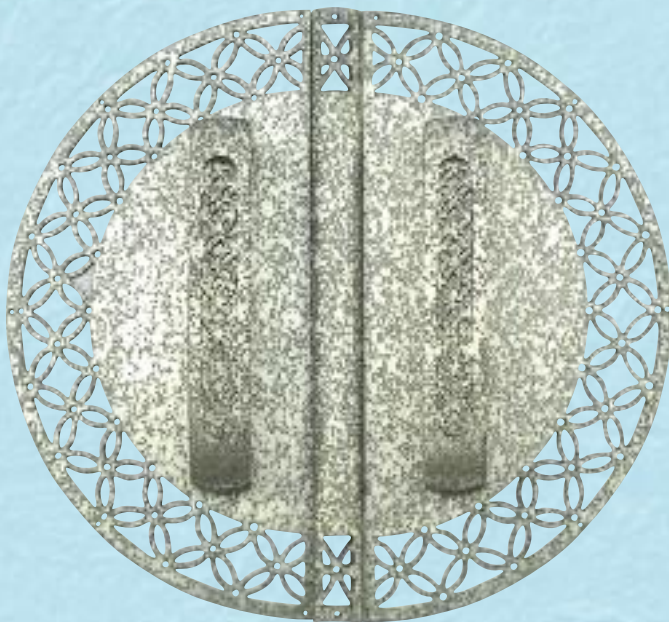

オコヤ鉤 32010 H-46 D-88.5 足巾-80

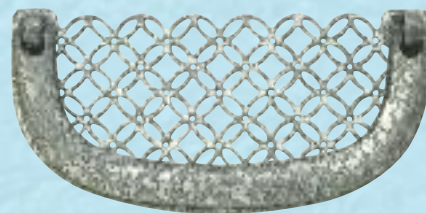

角型鉤 32011 H-33.5 D-91.5 足巾-70

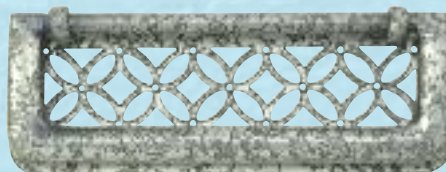

丁双飾 32012 H-78 L-40 丁 双 33057 H-81 D-55 L1-20 L2-35

甲丸引明 33004 L-25



戸引手 33167 L1-38 L2-25

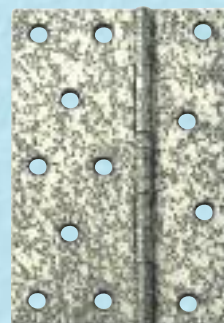
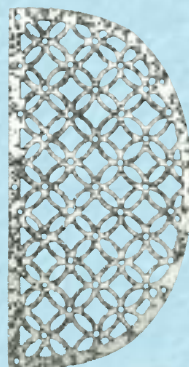
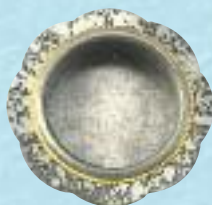

金銀嵐 梅に鶯

雪輪前飾 6寸 32456 H-185 D1-190 L1-88 L2-102 D2-14 足巾-78

5.5寸 32458 H-169 D1-178 L1-82 L2-96 D2-14 足巾-78

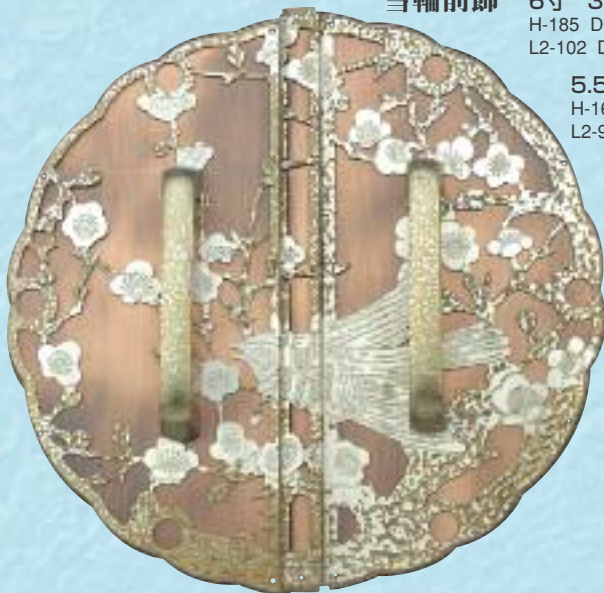

丸 鉤 3寸 32460 H-39 D-93 足巾-53

2.5寸 32462 H-33 D-78 足巾-46



透シリーズ

材質:真鍮・アルミ

サイズを表す各種記号に関しましては巻頭の規格表を参照してください。

古美 唐草

雪輪前飾

6寸 32057
H-179 D1-187 L1-86
L2-101 D2-15 足巾-78

5寸 32063
H-154 D1-159 L1-72
L2-87 D2-15 足巾-78

4.5寸 32069
H-138 D1-144 L1-64.5
L2-79.5 D2-15 足巾-64



丸 鉞

3寸 32075 H-40 D-92 足巾-53
3.3寸 32072 H-42 D-99 足巾-60
2.5寸 32078 H-36 D-79 足巾-46



新唐草座付蛤鉞

32265 H-40 D-90 足巾-47



波型唐草座付丸鉞

3寸 32283 H-39 D-93 足巾-53
3.3寸 32281 H-41 D-99 足巾-60
2.5寸 32285 H-35 D-79.5 足巾-46



角型前飾

5.7寸 32214
H-169 D1-139 L1-62
L2-77 D2-15 足巾-78

5寸 32220
H-154 D1-128 L1-56.5
L2-71.5 D2-15 足巾-78

4.5寸 32226
H-139 D1-119 L1-52
L2-67 D2-15 足巾-64



戸引手

33184 L1-46 L2-25

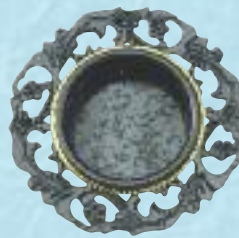

座付ハンドル

大 32268 H-121 D-30 足巾-78

小 32271 H-98 D-26 足巾-64



丁双飾

32081 H-76 L-53

左右有ります。(写真:右)



丁 双

32100 H-81 D-85 L1-32 L2-53



古美銀差 唐草梅



雪輪前飾 6寸 32307
H-185 D1-190 L1-88
L2-102 D2-14 足巾-78

5.5寸 32309
H-169 D1-178 L1-82
L2-96 D2-14 足巾-78

梅透座付丸鉤 32598
H-39 D-93 足巾-53



梅透丁双飾 32602
H-76 L-30

左右有ります。(写真:左)



古美 唐草松竹梅



雪輪前飾 32644
H-185 D1-190 L1-88
L2-102 D2-14 足巾-78

古美ハガシ 八角松波



前飾 32442
H-188 D1-200 L1-93
L2-107 D2-14 足巾-78

串型鉤 大 32443 H-46 D-91 足巾-69
小 32444 H-38 D-73 足巾-52



古美ハガシ 牡丹透

雪輪前飾 6寸 32331 H-185 D1-190 L1-88 L2-102 D2-14 足巾-78
 5.5寸 32334 H-169 D1-178 L1-82 L2-96 D2-14 足巾-78



角型前飾 32384 H-171 D1-135 L1-61 L2-74 D2-13 足巾-78



丸 鈿 3寸 32343 H-39 D-93 足巾-53
 3.3寸 32339 H-40.5 D-99 足巾-60
 2.5寸 32347 H-33 D-78 足巾-46



丁双飾 32351 H-76 L-53

左右有ります。(写真:右)



角型前飾 32438 H-171 D1-135 L1-61 L2-74 D2-13 足巾-78



古美ハガシ 梅透 雪輪前飾 32396 H-185 D1-190 L1-88 L2-102 D2-14 足巾-78



丸 鈿 3寸 32402 H-39 D-93 足巾-53
 3.3寸 32399 H-40.5 D-99 足巾-60
 2.5寸 32405 H-33 D-78 足巾-46



丁双飾 32408 H-76 L-30

左右有ります。(写真:右)



透シリーズ 材質:真鍮

サイズを表す各種記号に関しましては巻頭の規格表を参照してください。

古美 ノーブル3号



前飾 32569
H-155 D-114 L1-57
L2-57 足巾-78

座付ハンドル 大 32571
H-123 D-29 足巾-90

中 32572
H-108 D-25 足巾-78

小 32573
H-95 D-24 足巾-64



鉄錆 唐草



雪輪前飾 32639
H-154 D-144 L1-72
L2-72 足巾-78

丸 鉤 32640
H-40 D-92 足巾-53



古美 麻の葉

前飾 6寸 32550
H-180 D-132 L1-66
L2-66 足巾-83

5寸 32552
H-152 D-118 L1-59
L2-59 足巾-78



蛤 鉤 32554
H-40 D-94 足巾-47



古美 葉菊

前飾 6寸 32556
H-179 D-174 L1-87
L2-87 足巾-78

5寸 32643
H-150 D-148 L1-74
L2-74 足巾-80



古美 唐草座付管鉤 32289
H-37 D-90 足巾-47



黒ニッケル 更生用金具

角桐前飾 5寸 1801
H-152 D-110 L1-55
L2-55 足巾-78

5.5寸 1841
H-177 D-120 L1-60
L2-60 足巾-78

4.5寸 1802
H-137 D-110 L1-55
L2-55 足巾-62

角牡丹前飾 5寸 32626
H-150 D-110 L1-55
L2-55 足巾-78

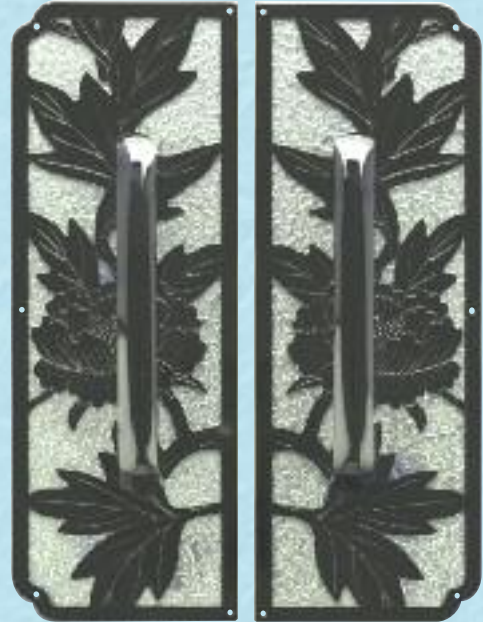
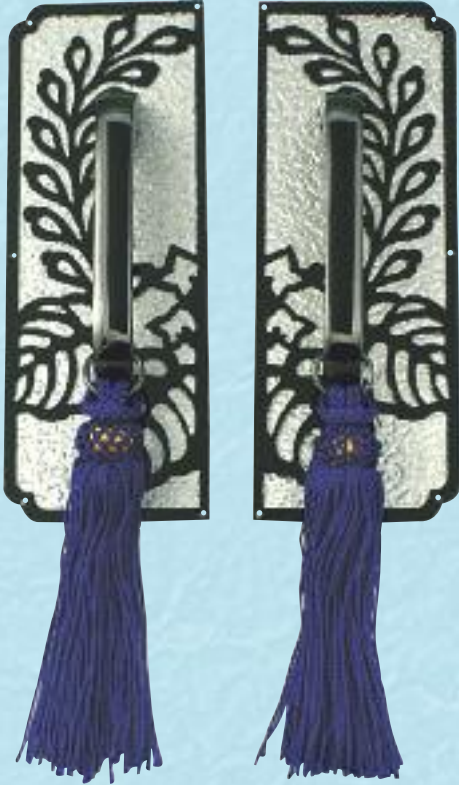

唐草雪輪前飾

6寸 32183
H-179 D1-187 L1-86
L2-101 D2-15 足巾-78

5寸 32189
H-154 D1-159 L1-72
L2-87 D2-15 足巾-78

4.5寸 32195
H-138 D1-144 L1-64.5
L2-79.5 D2-15 足巾-64

唐草角型前飾

5.7寸 32255
H-169 D1-139 L1-62
L2-77 D2-15 足巾-78

5寸 32258
H-154 D1-128 L1-56.5
L2-71.5 D2-15 足巾-78

4.5寸 32261
H-139 D1-119 L1-52
L2-67 D2-15 足巾-64



黒ニッケル 更生用金具

長座丸鉤(白坪・割足)

大 1803 H-37 D-91.5 足巾-56
小 1804 H-34 D-77.5 足巾-47



牡丹透座付丸鉤

大 6257 H-38 D-90 足巾-50



半月鉤(割足)

大 1843 H-46 D-95 足巾-68
小 1844 H-40 D-81 足巾-65



長座丸鉤(黒坪・割足)

大 1833 H-37 D-91.5 足巾-56
小 1834 H-34 D-77.5 足巾-47



唐草透座付丸鉤(割足)

3寸 1811 H-40 D-92 足巾-53
3.3寸 32199 H-42 D-99 足巾-60
2.5寸 1812 H-36 D-79 足巾-46



松形鉤(割足)

大 1817 H-36 D-92 足巾-56
小 1818 H-32 D-80 足巾-47



甲丸引明 1831 L-25



桐化粧 1830 L-22



吾石化粧 1828 L-21



蔦化粧 1829 L1-24 L2-30



羽根丁双

45mm 1816
H-45 D-30 L1-13 L2-17
80mm 33108
H-81 D-49 L1-16 L2-33



一文字 豆 33402 H-57 足巾-44



表丁双

1mm厚 1815
H-81 D-85 L1-32 L2-53
0.7mm厚 1814
H-81 D-85 L1-32 L2-53

ビス止め表丁双

1mm厚 1849
H-81 D-85 L1-32 L2-53
0.7mm厚 1840
H-81 D-85 L1-32 L2-53

[裏側]



透シリーズ

材質:キャスト・アルミ・真鍮

サイズを表す各種記号に関しましては巻頭の規格表を参照してください。

古美 七宝透



角型前飾 5334
H-150 D-110 L1-55
L2-55 足巾-78

丸 鈺 5073
H-35 D-85 足巾-50



銀古美 七宝透



角型前飾 5332
H-150 D-110 L1-55
L2-55 足巾-78

丸 鈺 5349
H-35 D-85 足巾-50



時代色 七宝透



角型前飾 5336
H-150 D-110 L1-55
L2-55 足巾-78

丸 鈺 5077
H-35 D-85 足巾-50



透シリーズ

材質:キャスト・アルミ・真鍮

サイズを表す各種記号に関しましては巻頭の規格表を参照してください。

古美 角牡丹

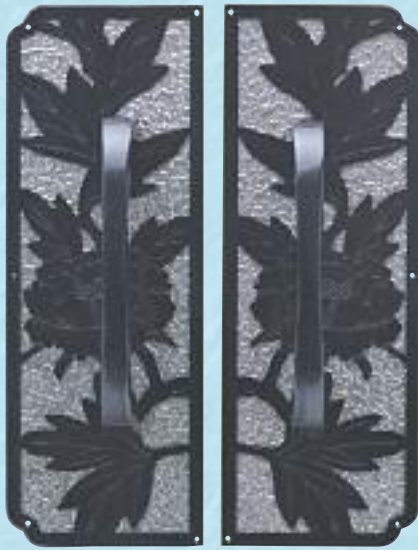

前飾 32625
H-150 D-110 L1-55
L2-55 足巾-78

古美 牡丹透座付丸鍬 6201
H-38 D-90 足巾-50



銀古美 角牡丹



前飾 32628
H-150 D-110 L1-55
L2-55 足巾-78

銀古美 牡丹透座付丸鍬 7796
H-38 D-90 足巾-50



時代色 角牡丹

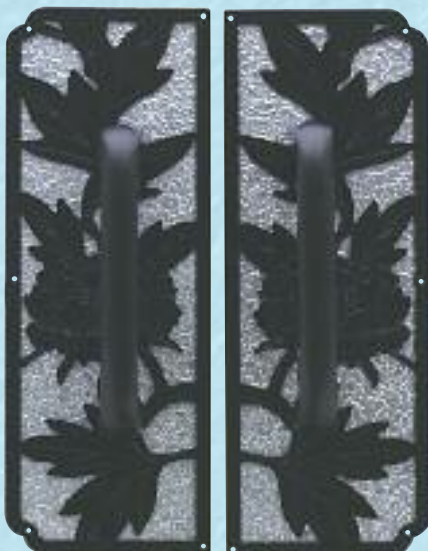

前飾 32627
H-150 D-110 L1-55
L2-55 足巾-78

時代色 牡丹透座付丸鍬 6225
H-38 D-90 足巾-50



手彫シリーズ 材質：真鍮

サイズを表す各種記号に関しましては巻頭の規格表を参照してください。

白四分一 蝶々牡丹

雪輪前飾 6寸 31050
H-190 D1-196.5 L1-91
L2-105.5 D2-14.5 足巾-78

7寸 31049
H-216 D1-217.5 L1-101.5
L2-116 D2-14.5 足巾-90

丸 鈎 3 寸 31053
H-43 D-97 足巾-53

3.3寸 31052
H-44 D-113 足巾-60

2.5寸 31054
H-37 D-82 足巾-45



オコヤ鈎 31051
H-45.5 D-92.5 足巾-80



引 明 31055
L-27



戸引手 31056
L1-36 L2-30



丁双飾 31057
H-77 L-40

左右有ります。(写真：右)



「手彫」とは、文字通り、金属の板に職人の手で模様を彫刻することを意味します。この金属の板にタガネと金小槌を使って紋様を彫り上げるという技法は「彫金」と呼ばれ、弥生時代に大陸から伝播し、日本で大いに発達し伝承されてきた伝統的な技術です。その熟練の職人が巧みな技で彫り上げた文様に、やはり熟練を重ねた金属彩色の職人が一色、一色メッキを差していくことにより、繊細で華やかな作品が完成いたします。

手彫シリーズ 材質：真鍮

サイズを表す各種記号に関しましては巻頭の規格表を参照してください。

白四分一 扇面

雪輪前飾 6寸 31026
H-190 D1-196.5 L1-91
L2-105.5 D2-14.5 足巾-78

7寸 31025
H-216 D1-217.5 L1-101.5
L2-116 D2-14.5 足巾-90



丸 鉤 31028
H-43 D-97 足巾-53



オコヤ鉤 31027
H-45.5 D-92.5 足巾-80



引 明 31029
L-27



戸引手 31031
L1-36 L2-30



四分一 扇面

雪輪前飾 6寸 31034
H-190 D1-196.5 L1-91
L2-105.5 D2-14.5 足巾-78

7寸 31033
H-216 D1-217.5 L1-101.5
L2-116 D2-14.5 足巾-90



丸 鉤 31035
H-43 D-97 足巾-53



引 明 31036
L-27



戸引手 31037
L1-36 L2-30



手彫シリーズ

材質：真鍮

サイズを表す各種記号に関しましては巻頭の規格表を参照してください。

白四分一 四君子

雪輪前飾

31069
H-185 D1-192.5 L1-89
L2-103.5 D2-14.5 足巾-78



丸 鉤 31070

H-39 D-93 足巾-53



引 明 31071

L-27



戸引手 31072

L1-36 L2-30



白四分一 竹

雪輪前飾

31073
H-185 D1-192.5 L1-89
L2-103.5 D2-14.5 足巾-78



丸 鉤 31074

H-39 D-93 足巾-53



引 明 31075

L-27



戸引手 31076

L1-36 L2-30



白四分一 鳳凰

雪輪前飾

6寸 31060
H-190 D1-196.5 L1-91
L2-105.5 D2-14.5 足巾-78

7寸 31059
H-216 D1-217.5 L1-101.5
L2-116 D2-14.5 足巾-90



丸 鉤 31061

H-43 D-97 足巾-53



引 明 31062

L-27



戸引手 31063

L1-36 L2-30



手彫シリーズ 材質：真鍮

サイズを表す各種記号に関しましては巻頭の規格表を参照してください。

四分一 松竹梅

雪輪前飾 6寸 31078 H-185 D1-192.5 L1-89 L2-103.5 D2-14.5 足巾-78
7寸 31077 H-214 D1-214.5 L1-100 L2-114.5 D2-14.5 足巾-90

5.5寸 31079 H-167 D1-175.5 L1-80.5 L2-95 D2-14.5 足巾-78

丸 執 31080 H-39 D-93 足巾-53



丁双飾 31083 H-74 L-31

左右有ります。(写真：右)



引 明 31081 L-27



戸引手 31082 L1-36 L2-30



銀イブシ金差 松竹梅

雪輪前飾 31093 H-185 D1-192.5 L1-89 L2-103.5 D2-14.5 足巾-78

丸 執 31094 H-39 D-93 足巾-53



引 明 31095 L-27



戸引手 31096 L1-36 L2-30



手彫シリーズ 材質：真鍮

サイズを表す各種記号に関しましては巻頭の規格表を参照してください。

四分一 梅

雪輪前飾

6寸 31139

H-185 D1-192.5 L1-89
L2-103.5 D2-14.5 足巾-78

7寸 31138

H-214 D1-214.5 L1-100
L2-114.5 D2-14.5 足巾-90

5.5寸 31140

H-167 D1-175.5 L1-80.5
L2-95 D2-14.5 足巾-78



丸 鉤

3寸 31150 H-39 D-93 足巾-53

3.3寸 31149 H-41 D-99 足巾-60

2.5寸 31151 H-34.5 D-78.5 足巾-45



丸座丸鉤

3寸 31153 H-41 D-88 L-16 足巾-54

3.3寸 31152 H-42 D-96 L-16 足巾-57

2.5寸 31154 H-38 D-78 L-15 足巾-48



角型前飾

5.7寸 31144

H-173 D1-142 L1-64
L2-78 D2-14 足巾-78

5寸 31145

H-152 D1-136.5 L1-61
L2-75.5 D2-14.5 足巾-78



丁双飾

31160

H-74 L-31

左右有ります。(写真:左)



引 明

31157
L-27



戸引手

31158
L1-38 L2-25



手彫シリーズ 材質：真鍮

サイズを表す各種記号に関しましては巻頭の規格表を参照してください。

銀イブシ 梅

雪輪前飾 6寸 31165 H-185 D1-192.5 L1-89 L2-103.5 D2-14.5 足巾-78
 5.5寸 31166 H-167 D1-175.5 L1-80.5 L2-95 D2-14.5 足巾-78

角型前飾 31170 H-173 D1-142 L1-64 L2-78 D2-14 足巾-78



丸 鈎 31167 H-39 D-93 足巾-53

引 明 31168 L-26

戸引手 31169 L1-38 L2-25



ソフト黒 梅

雪輪前飾 31171 H-185 D1-192.5 L1-89 L2-103.5 D2-14.5 足巾-78

丸 鈎 31172 H-39 D-93 足巾-53

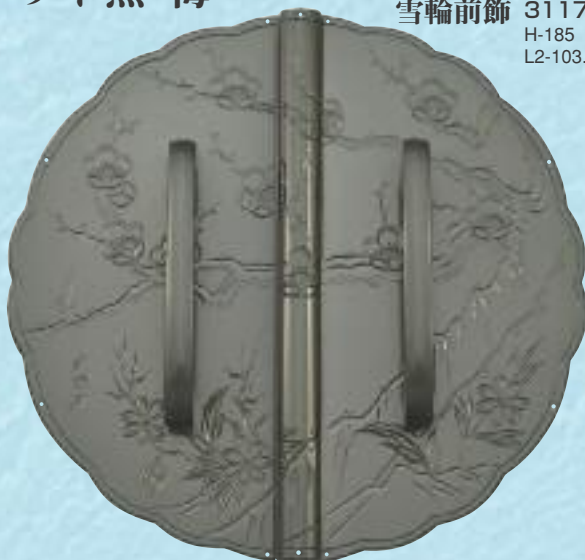

引 明 31173 L-27

戸引手 31174 L1-36 L2-30



手彫シリーズ 材質：真鍮

サイズを表す各種記号に関しましては巻頭の規格表を参照してください。

白四分一 牡丹

雪輪前飾 6寸 31181 H-185 D1-192.5 L1-89 L2-103.5 D2-14.5 足巾-78
 5.5寸 31182 H-167 D1-175.5 L1-80.5 L2-95 D2-14.5 足巾-78



丸 執 3寸 31190 H-39 D-93 足巾-53
 3.3寸 31189 H-41 D-99 足巾-60
 2.5寸 31191 H-34.5 D-78.5 足巾-45



丁双飾 31195 H-74 L-31

左右有ります。(写真：右)



角型前飾 5.7寸 31185 H-173 D1-142 L1-64 L2-78 D2-14 足巾-78
 5寸 31186 H-152 D1-136.5 L1-61 L2-75.5 D2-14.5 足巾-78



引 明 31193 L-27



戸引手 31194 L1-36 L2-30



手彫シリーズ 材質：真鍮

サイズを表す各種記号に関しましては巻頭の規格表を参照してください。

白四分之一 あやめ

雪輪前飾 6寸 31220 H-185 D1-192.5 L1-89 L2-103.5 D2-14.5 足巾-78
5.5寸 31221 H-167 D1-175.5 L1-80.5 L2-95 D2-14.5 足巾-78



丸 執 3寸 31227 H-39 D-93 足巾-53
3.3寸 31226 H-41 D-99 足巾-60
2.5寸 31228 H-34.5 D-78.5 足巾-45



引 明 31229 L-27

戸引手 31230 L1-36 L2-30



銀イブシ 牡丹

雪輪前飾 6寸 31207 H-185 D1-192.5 L1-89 L2-103.5 D2-14.5 足巾-78
5.5寸 31208 H-167 D1-175.5 L1-80.5 L2-95 D2-14.5 足巾-78



丸 執 31209 H-39 D-93 足巾-53



引 明 31210 L-27

戸引手 31211 L1-36 L2-30



手彫シリーズ

材質：真鍮

サイズを表す各種記号に関しましては巻頭の規格表を参照してください。

薄古美嵐 祝藤

七宝透丸型前飾

6寸 31114
H-184 D1-199 L1-92
L2-107 D2-15 足巾-100

5.5寸 31115
H-166 D1-182.5 L1-82.5
L2-100 D2-15 足巾-88

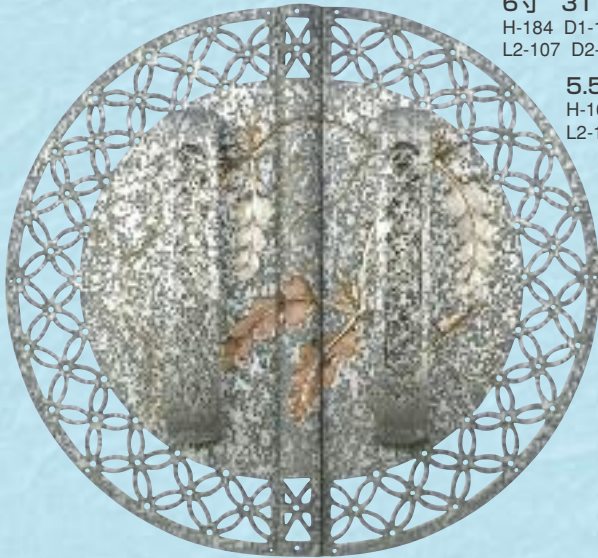

オコヤ鉤 31116

H-45.5 D-92.5 足巾-80



引明 31117

L-27



戸引手 31118

L1-46 L2-25



雪輪前飾 6寸 31705

H-185 D1-192.5 L1-89
L2-103.5 D2-14.5 足巾-78



丸鉤 31706

H-39 D-93 足巾-53



引明 31707

L-25



薄古美嵐 撫子

七宝透丸型前飾

31123
H-184 D1-199 L1-92
L2-107 D2-15 足巾-100

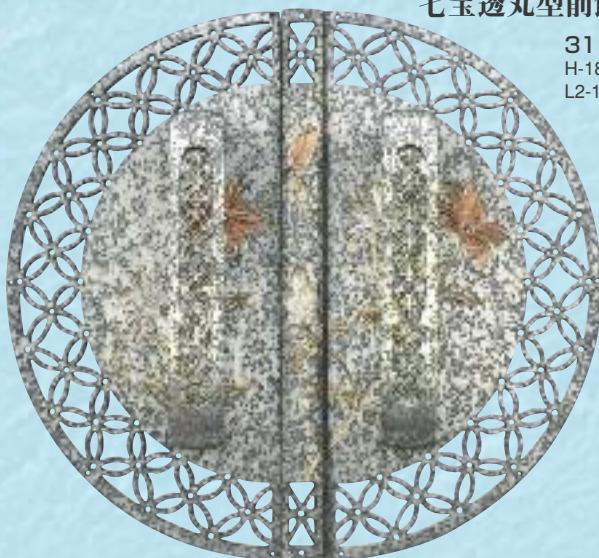

オコヤ鉤 31124

H-45.5 D-92.5 足巾-80



引明 31125

L-27



戸引手 31126

L1-46 L2-25



手彫シリーズ 材質：真鍮

サイズを表す各種記号に関しましては巻頭の規格表を参照してください。

GB 秋桜草

七宝透丸型前飾 31127
H-184 D1-199 L1-92
L2-107 D2-15 足巾-100

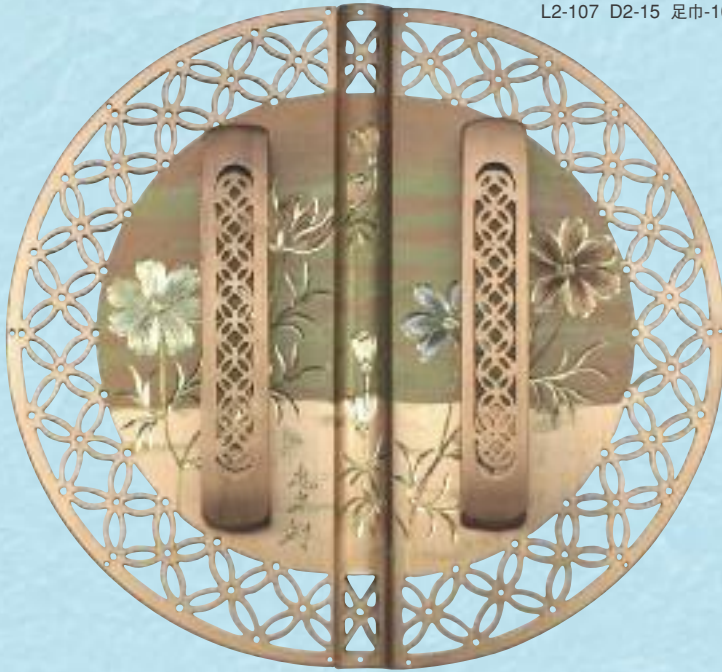

オコヤ鉤 31128
H-45.5 D-92.5 足巾-80



引明 31129
L-27



戸引手 31130
L1-36 L2-30



丁双飾 32049
H-78 L-40



オコヤ鉤 32587
H-46 D-88.5 足巾-80

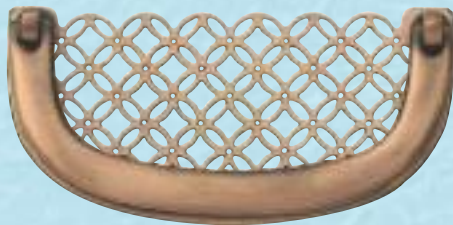

角型鉤 32594
H-33.5 D-91.5 足巾-70

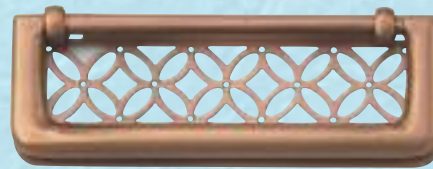

GB 野路菊

七宝透丸型前飾 31131
H-184 D1-199 L1-92
L2-107 D2-15 足巾-100

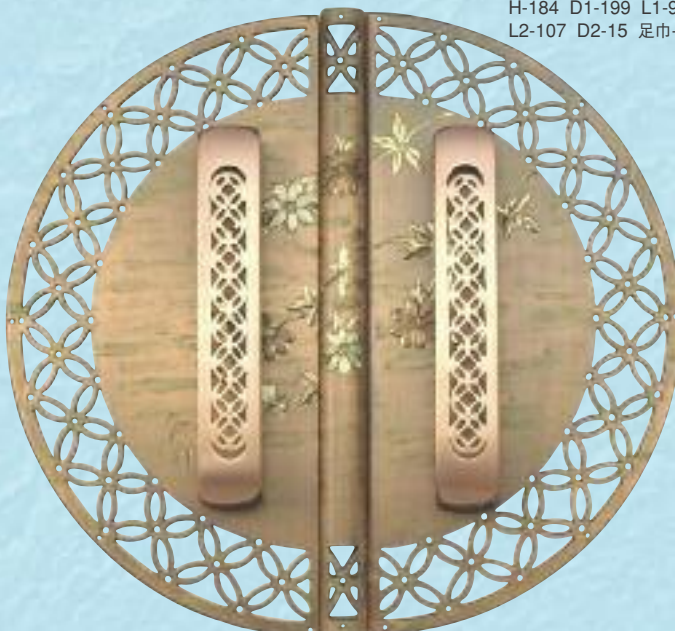

オコヤ鉤 31132
H-45.5 D-92.5 足巾-80



引明 31133
L-27



戸引手 31134
L1-36 L2-30



手彫シリーズ

材質：真鍮

サイズを表す各種記号に関しましては巻頭の規格表を参照してください。

四分一 御所車



- 雪輪前飾 6寸 31098**
H-190 D1-196.5 L1-91
L2-105.5 D2-14.5 足巾-78
- 7寸 31097**
H-216 D1-217.5 L1-101.5
L2-116 D2-14.5 足巾-90
- 5.5寸 31099**
H-170 D1-182.5 L1-84
L2-98.5 D2-14.5 足巾-78

- オコヤ鉤 31100**
H-45.5 D-92.5 足巾-80
左右有ります。(写真：右)



- 丁双飾 31104**
H-80.5 L-49



- 引明 31102**
L-27



- 戸引手 31103**
L1-36 L2-30



左右有ります。(写真：右)

四分一 ぶどう唐草



- 雪輪前飾 6寸 31274**
H-190 D1-196.5 L1-91
L2-105.5 D2-14.5 足巾-78

- 丸鉤 31275**
H-43 D-97 足巾-53



- 引明 31276**
L-27



- 戸引手 31277**
L1-36 L2-30



四分一 牡丹



- 七宝透丸型前飾 6寸 31110**
H-184 D1-199 L1-92
L2-107 D2-15 足巾-100

- オコヤ鉤 31111**
H-45.5 D-92.5 足巾-80



- 引明 31112**
L-27



- 戸引手 31113**
L1-36 L2-30



手彫シリーズ 材質：真鍮

サイズを表す各種記号に関しましては巻頭の規格表を参照してください。

かすみ 桜

雪輪前飾 31253
H-185 D1-192.5 L1-89
L2-103.5 D2-14.5 足巾-78



丸 鉤 31254
H-39 D-93 足巾-53



引 明 31255
L-27



戸引手 31256
L1-36 L2-30



かすみ 梅菊

雪輪前飾 31286
H-185 D1-192.5 L1-89
L2-103.5 D2-14.5 足巾-78



丸 鉤 31287
H-39 D-93 足巾-53



引 明 31288
L-27



戸引手 31289
L1-36 L2-30



かすみ 無地

雪輪前飾 31294
H-185 D1-192.5 L1-89
L2-103.5 D2-14.5 足巾-78



丸 鉤 31295
H-39 D-93 足巾-53



引 明 31296
L-27



戸引手 31297
L1-36 L2-30



手彫シリーズ 材質：真鍮

サイズを表す各種記号に関しましては巻頭の規格表を参照してください。

あかね 川

雪輪前飾 31282
H-185 D1-192.5 L1-89
L2-103.5 D2-14.5 足巾-78

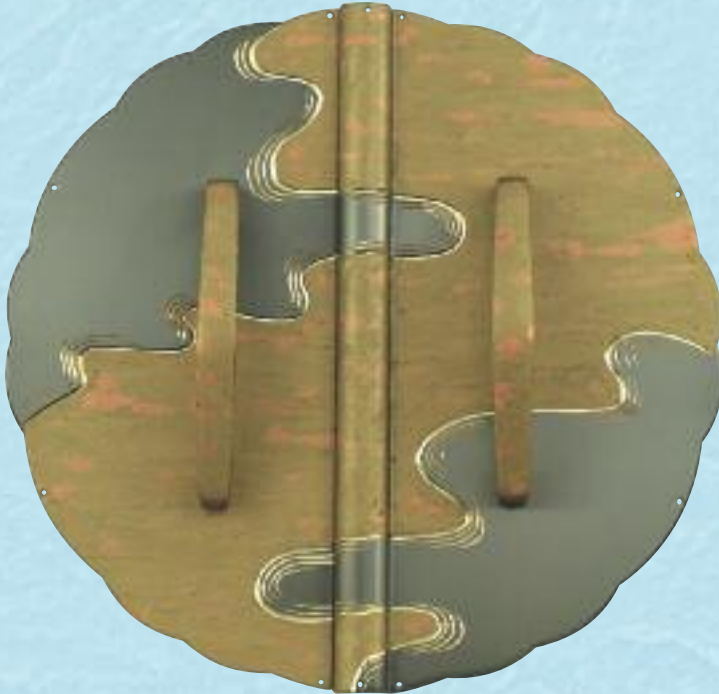

丸 鈎 31283
H-39 D-93 足巾-53



引 明 31284
L-27



戸引手 31285
L1-36 L2-30



あかね 無地

雪輪前飾 31290
H-185 D1-192.5 L1-89
L2-103.5 D2-14.5 足巾-78

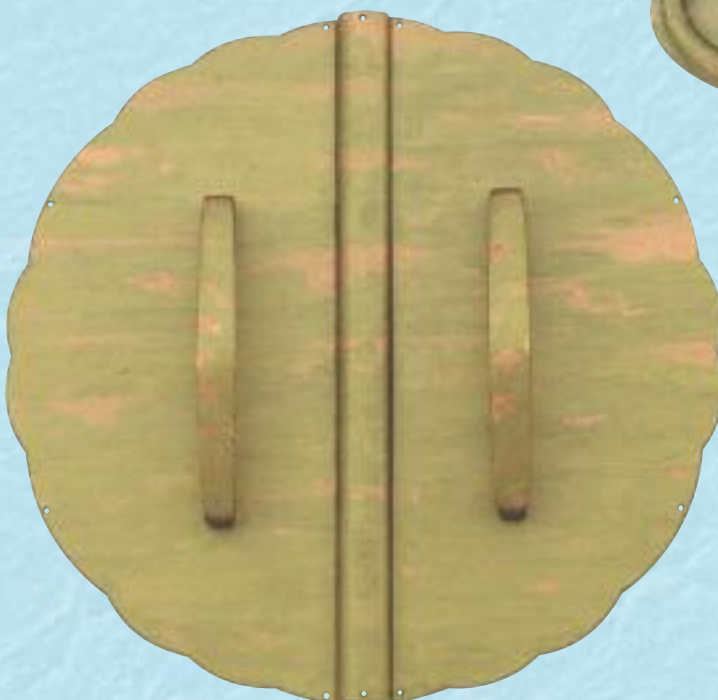

丸 鈎 31291
H-39 D-93 足巾-53



丁 双 33073
H-81 D-55 L1-20 L2-35



引 明 31292
L-27



戸引手 31293
L1-36 L2-30



手彫シリーズ 材質：真鍮

サイズを表す各種記号に関しましては巻頭の規格表を参照してください。

本金 菊菱

前飾 31648
H-154 D1-195 L1-90
L2-105 D2-15 足巾-78

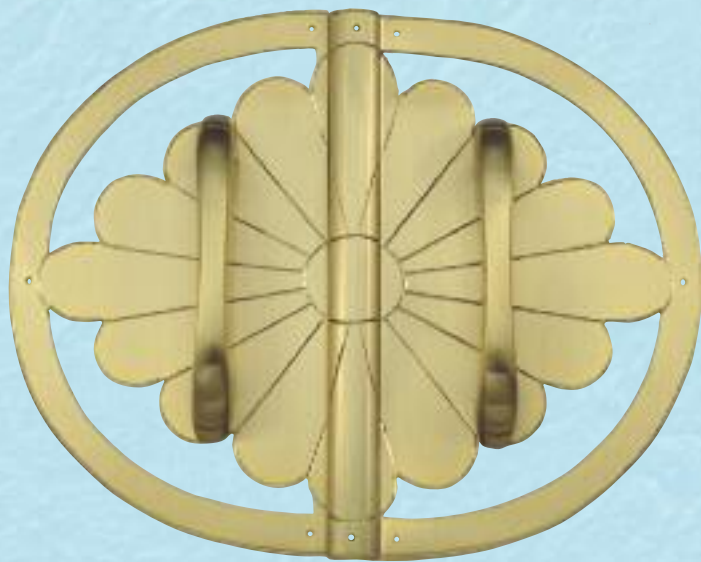

丸鉤 31649
H-50 D-102 足巾-53



新茶金 杵付 材質：真鍮

サイズを表す各種記号に関しましては巻頭の規格表を参照してください。

前飾 31355
H-188 D-194 L1-97
L2-97 足巾-78



丸鉤 31356
H-39 D-93 足巾-53



引明 31357
L-27



戸引手 31358
L1-36 L2-30



七宝シリーズ 材質:真鍮

サイズを表す各種記号に関しましては巻頭の規格表を参照してください。

ブルー水仙

前飾 31001
H-188 D-194 L1-97 L2-97 足巾-78



丸 鉤 31002
H-39 D-93 足巾-53



化粧 31003
L-37



戸引手 31004
L1-36 L2-30



金地梅

前飾 31005
H-188 D-194 L1-97 L2-97 足巾-78



丸 鉤 31006
H-39 D-93 足巾-53



化粧 31007
L-37

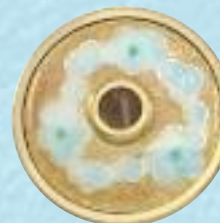

戸引手 31008
L1-36 L2-30



「七宝」という言葉は、元来、仏教用語で、出典により差異はありますが、高貴華麗さを、金・銀・瑠璃・玻璃・砵磈・瑪瑙・真珠の七つの珠玉に譬えたことにはじまります。

七宝の歴史は古く、紀元前すでにエジプトで作られ、日本にはシルクロードを通して中国から伝わりました。日本の七宝は世界でも類を見ない独特の美しさを持ち、ことに張有線七宝は華麗な色彩効果と豊かな芸術性によって、特長を際立たせております。

七宝シリーズ 材質:真鍮

サイズを表す各種記号に関しましては巻頭の規格表を参照してください。

ヒスイ牡丹

前飾 31009
H-188 D-194 L1-97 L2-97 足巾-78



丸 釧 31010
H-39 D-93 足巾-53



化粧 31011
L-37



戸引手 31012
L1-36 L2-30



白桜

前飾 31017
H-188 D-194 L1-97 L2-97 足巾-78



丸 釧 31018
H-39 D-93 足巾-53



化粧 31019
L-37



戸引手 31020
L1-36 L2-30



〈お手入れの仕方〉

やわらかい布でお拭きになるか、汚れがひどい場合は、水や中性洗剤を含ませたやわらかい布でもお拭きいただけます。水気のものを使用する際には金具に水気が残らないようご注意ください、また、お付きになっている箆笥の種類によりますが、水気が箆笥に付着しないようご注意ください。

漆シリーズ 材質：真鍮

サイズを表す各種記号に関しましては巻頭の規格表を参照してください。

古美 螺鈿梅

前飾 31341
H-188 D-194 L1-97 L2-97 足巾-78



丸 鈿 31342
H-39 D-93 足巾-53



引 明 31343
L-27



戸引手 31344
L1-36 L2-30



古美 螺鈿菊

前飾 31351
H-188 D-194 L1-97 L2-97 足巾-78



丸 鈿 31352
H-39 D-93 足巾-53



引 明 31353
L-27



戸引手 31354
L1-36 L2-30



「漆工芸」は縄文の昔から日本にあると言われている日本に深く根差した伝統工芸です。その漆工芸の多彩な技法の一つに螺鈿(らでん)があります。螺鈿の起源はまだ明らかではありませんが、近東に起こり、中国の唐の時代に発展し、そして、その頃日本に渡り、独自の進化を遂げたと言われております。螺鈿の「螺」は貝類のことであり、「鈿」は飾りを意味しております。色とりどりの貝を職人の手により繊細に組み合わせて表現された草花は絢爛な美しさの中にも落ち着いた佇まいを持ち、末長くご愛顧いただける品となっています。

漆シリーズ 材質：真鍮

サイズを表す各種記号に関しましては巻頭の規格表を参照してください。

ウルミ^{らでん} 螺鈿梅

前飾 31347
H-188 D-194 L1-97 L2-97 足巾-78



丸 鈿 31348
H-39 D-93 足巾-53

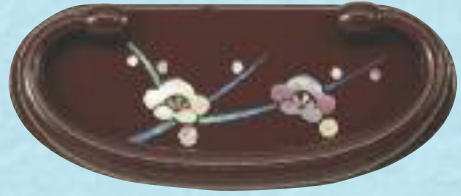

引 明 31349
L-27



戸引手 31350
L1-36 L2-30



ウルシ^{らでん} 螺鈿梅

雪輪前飾 31363
H-185 D1-192.5 L1-89 L2-103.5 D2-14.5 足巾-78

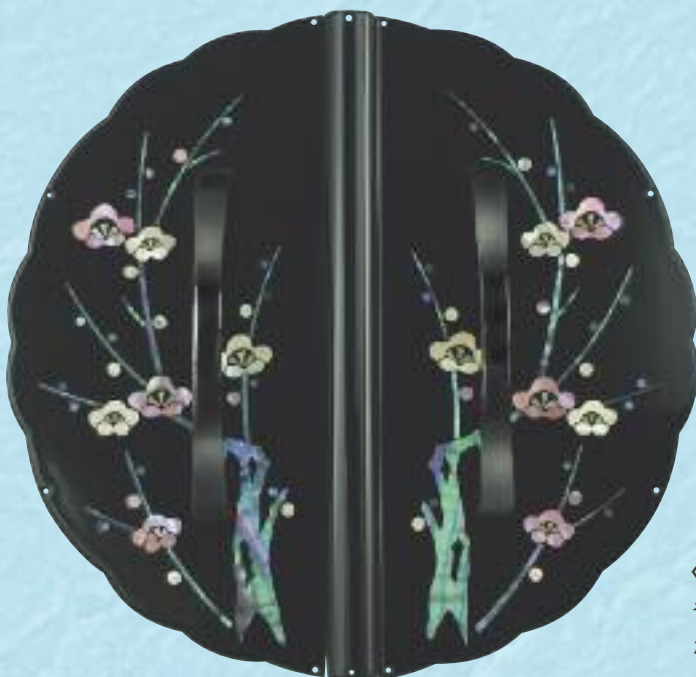

〈お手入れの仕方〉

やわらかい布でお拭きになるか、汚れがひどい場合は、水や中性洗剤を含ませたやわらかい布でもお拭きいただけます。水気のものを使用する際には金具に水気が残らないようご注意ください、また、お付きになっている筆筒の種類によりますが、水気が筆筒に付着しないようご注意ください。

高級和家具金物

材質:真鍮

サイズを表す各種記号に関しましては巻頭の規格表を参照してください。

四分一 甲丸引明 33010
L-25



四分一 R付引明 33035
L-27



四分一 二重引明 33034
L-26

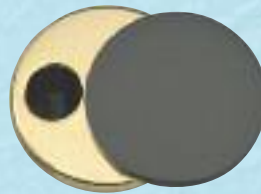

四分一 大丸戸引手 33159
L1-36 L2-30



四分一 立丁双
33061 H-81 D-55 L1-20 L2-35
ミニ 33080 H-81 D-43.5 L1-20 L2-23.5



四分一 長座丸執 小 33340
H-31 D-78 足巾-46



四分一 一文字
豆 33393 H-57 足巾-44
小々 33641 H-63 足巾-55



四分一 洋ハトメ 33645
L-15 鍵穴-6



四分一 唐草5号胴巻 32293
全長 169×15.5



片爪錠用

白四分一 甲丸引明 33020
L-25



白四分一 R付引明 33046
L-27



白四分一 二重引明 33032
L-26

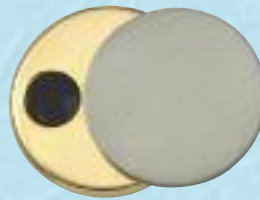

白四分一 大丸戸引手 33160
L1-36 L2-30



白四分一 立丁双
33065 H-81 D-55 L1-20 L2-35
ミニ 33079 H-81 D-43.5 L1-20 L2-23.5



白四分一 長座丸執 小 33341
H-31 D-78 足巾-46

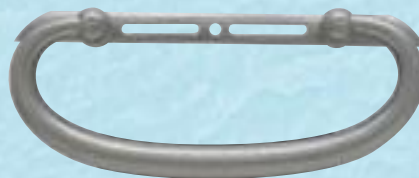

白四分一 一文字
豆 33394 H-57 足巾-44
小々 33642 H-63 足巾-55

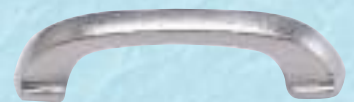

白四分一 洋ハトメ 33646
L-15 鍵穴-6



白四分一 唐草5号胴巻 32292
全長 169×15.5



片爪錠用

高級和家具金物

材質:真鍮

サイズを表す各種記号に関しましては巻頭の規格表を参照してください。

古美 甲丸引明 33008
L-25

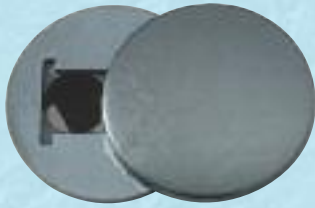

古美 小判引明 33047
L1-14 L2-26.5



古美 桔梗戸引手 25mm
33573
L1-40
L2-25



18mm
33574
L1-32
L2-20

古美 玉菊戸引手 25mm
33577
L1-40
L2-25



18mm
33578
L1-32
L2-20

古美 立丁双

33060
H-81 D-55 L1-20 L2-35



古美 長座丸鉤 小 33343
H-31 D-78 足巾-46



古美 一文字

豆 33396 H-57 足巾-44
小々 33643 H-63 足巾-55



古美 表矢倉 33492 全長 63×26.5



古美 洋ハトメ 33647
L-15 鍵穴-6



片爪錠用

古美 梅丸ハトメ 33649
L-22



古美 唐草5号胴巻 32290
全長 169×15.5



金消 甲丸引明 33012
L-25



金消 大丸戸引手 33161
L1-36 L2-30



金消 洋ハトメ 33648
L-15 鍵穴-6



片爪錠用

金消 立丁双

33063 H-81 D-55 L1-20 L2-35



金消 長座丸鉤 小 33644
H-31 D-78 足巾-46



金消 一文字

豆 33640 H-57 足巾-44

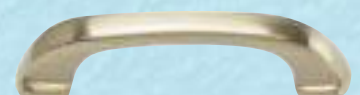

金消 唐草5号胴巻 32645
全長 169×15.5



高級和家具金物

材質:真鍮

サイズを表す各種記号に関しましては巻頭の規格表を参照してください。

丁双

古美 表丁双

1mm厚 33085 H-81 D-85 L1-32 L2-53
0.7mm厚 33099 H-81 D-85 L1-32 L2-53



(裏側)



古美 ビス止め表丁双

1mm厚 33121 H-81 D-85 L1-32 L2-53
0.7mm厚 33123 H-81 D-85 L1-32 L2-53



古美 羽根丁双

45mm 33101
H-45 D-30 L1-13 L2-17
80mm 33102
H-81 D-49 L1-16 L2-33



古美 新管丸丁双

75mm 33124 H-75 D-39 L1-17.5 L2-21.5 P-83
60mm 33130 H-60 D-39 L1-17.5 L2-21.5 P-67
51mm 33132 H-51 D-34 L1-15 L2-19 P-59



古美 合丁双

75mm 33134 H-75 D-43 L1-19 L2-24
64mm 33136 H-64 D-34 L1-15 L2-19
51mm 33138 H-51 D-32 L1-14 L2-18
45mm中広 33141 H-45 D-28 L1-12 L2-16
45mm細 33142 H-45 D-21 L1-9 L2-12
36mm中広 33143 H-36 D-23 L1-10 L2-13
36mm細 33144 H-36 D-18 L1-8 L2-10

前飾用ハンドル

古美 亀取手

大 33204 H-87 足巾-78
小 33211 H-72 足巾-64



古美 クールハンドル

33227 H-96 足巾-79

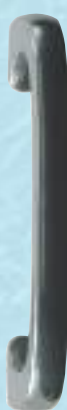

古美 七宝透ハンドル

大 33236 H-112 足巾-100
小 33244 H-95 足巾-88



古美

ノープル 3号ハンドル

大 33269 H-102 足巾-88
中 33272 H-90 足巾-78
小 33276 H-75 足巾-64



四分一 細亀ハンドル

大 33580 H-89 足巾-78
小 33583 H-72.5 足巾-63



黒ニッケル

鉤付鯨鈎(割足)

大 1838 H-92 足巾-77
小 1837 H-75 足巾-66



古美 半月ハンドル

大 33246 H-98 足巾-78
小 33605 H-83 足巾-64

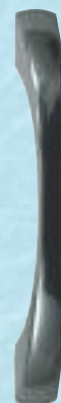

黒ニッケル 房付取手

1819 H-74 足巾-62



鉤・引手・つまみ・座付ハンドル

古美 長座丸鉤 (割足)

- 3寸 33331 H-37 D-92 足巾-56
- 3.3寸 33329 H-39 D-101 足巾-65
- 2.5寸 33338 H-31 D-78 足巾-47

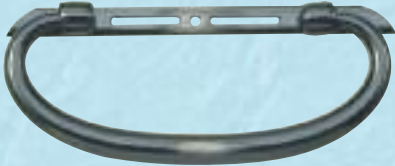

古美 丸座付丸鉤

- 3寸 33362 H-43 D-89 L-16 足巾-54
- 3.3寸 33361 H-43 D-97 L-16 足巾-60
- 2.5寸 33363 H-36 D-78 L-15 足巾-48
- 2.2寸 33364 H-36 D-67 L-15 足巾-40
- 2寸 33365 H-35 D-62 L-15 足巾-36
- 1.8寸 33366 H-35 D-57 L-15 足巾-32



金消 丸座付丸鉤

- 3寸 33356 H-43 D-89 L-16 足巾-54
- 3.3寸 33355 H-43 D-97 L-16 足巾-60
- 2.5寸 33357 H-36 D-78 L-15 足巾-48
- 2.2寸 33358 H-36 D-67 L-15 足巾-40
- 2寸 33359 H-35 D-62 L-15 足巾-36
- 1.8寸 33360 H-35 D-57 L-15 足巾-32

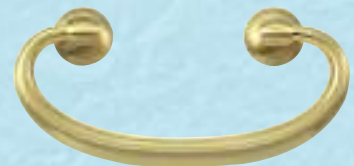

古美 筐座丸鉤

- 3寸 33596 H-42 D-95 足巾-54
- 3.3寸 33595 H-42 D-100 足巾-62
- 2.5寸 33597 H-35 D-78 足巾-48



銀古美 箱引手

- 大 33603 H-54 D-91 足巾-71



- ### 古美 持送り 1193 全長 94×58
- 時代色・ホワイト・四分一有



古美 ノーブル3号座付ハンドル

- 大 32571 H-123 D-29 足巾-90
- 中 32572 H-108 D-25 足巾-78
- 小 32573 H-95 D-24 足巾-64



薄古美 エンボス座付ハンドル

- 大 33589 H-150 D-27 足巾-100
- 小 33590 H-130 D-27 足巾-80



白四分一 新和撮み

- 33541 D-10 L-15



四分一 新和撮み

- 33542 D-10 L-15



金消 新和撮み

- 33543 D-10 L-15



古美 新和撮み

- 33544 D-10 L-15



高級和家具金物

材質：真鍮・亜鉛合金

サイズを表す各種記号に関しましては巻頭の規格表を参照してください。

民芸執

銀古美 桃山執 大 5331
H-57 D-140 足巾-53

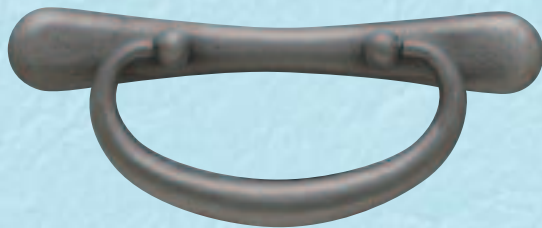

時代色 桃山執 大 5330
H-57 D-140 足巾-53



銀古美 鉄線長座執
大 6209 H-42 D-100 足巾-64
小 6210 H-32 D-75 足巾-47



古美 鉄線長座執
大 6205 H-42 D-100 足巾-64
小 6206 H-32 D-75 足巾-47



銀古美 ノーブル菊座付蛭執
大 5306 H-35 D-125 L-18 足巾-82
中 5307 H-30 D-103 L-18 足巾-68
小 5308 H-25 D-85 L-18 足巾-56



古美 ノーブル菊座付蛭執
大 5312 H-35 D-125 L-18 足巾-82
中 5313 H-30 D-103 L-18 足巾-68
小 5314 H-25 D-85 L-18 足巾-56



銀古美 ノーブル長座付蛭執
大 5309 H-30 D-128 足巾-82
中 5310 H-25 D-105 足巾-68
小 5311 H-20 D-86 足巾-56



古美 ノーブル長座付蛭執
大 5315 H-30 D-128 足巾-82
中 5316 H-25 D-105 足巾-68
小 5317 H-20 D-86 足巾-56



高級和家具金物

材質：真鍮

サイズを表す各種記号に関しましては巻頭の規格表を参照してください。

古美 木爪鉤 (割足)

84mm 33367 D-82 L-13 足巾-62
75mm 33369 D-72 L-13 足巾-53
66mm 33371 D-64 L-10 足巾-47
60mm 33373 D-56 L-10 足巾-40



古美 丸七宝鉤 (割足)

84mm 33375 D-84 L-13 足巾-74
75mm 33377 D-74 L-13 足巾-66
66mm 33379 D-64 L-10 足巾-57

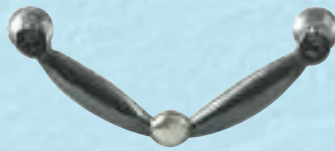

古美 蛭鉤 (割足)

120mm 33383 D-118 L-18 足巾-86
105mm 33385 D-105 L-14 足巾-77
90mm 33387 D-91 L-13 足巾-67
80mm 33389 D-81 L-10.5 足巾-60
70mm 33391 D-70 L-9.5 足巾-50

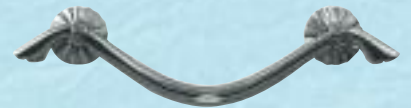

古美 銀杏一文字 (折足)

60mm 33423 H-60 足巾-54
54mm 33425 H-54 足巾-48
45mm 33427 H-45 足巾-39
36mm 33429 H-36 足巾-33



古美 平利休一文字

捻子足 60mm 33437 H-62 足巾-59
捻子足 75mm 33435 H-75 足巾-69
捻子足 54mm 33439 H-54 足巾-49
折足 45mm 33431 H-45 足巾-40
折足 36mm 33433 H-36 足巾-31



古美 利休一文字 (折足)

54mm 33441 H-54 足巾-48
45mm 33443 H-45 足巾-40
36mm 33445 H-36 足巾-32



古美 座付一文字 (折足)

54mm 33447 H-54 足巾-45
45mm 33449 H-45 足巾-38
36mm 33451 H-36 足巾-31
30mm 33453 H-30 足巾-25

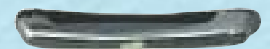

古美 木爪下り (割足)

大 33304 D-55 L-15 座径-10
中 33398 D-47 L-14 座径-10
小 33306 D-32 L-10 座径-8



古美 木爪透下り (割足)

大 33308 D-40 L-16 座径-10
小 33310 D-29 L-13 座径-10



古美 銀杏下り (割足)

大 33312 D-40 L-15 座径-10
小 33314 D-35 L-12 座径-9



古美 七宝下り (割足)

大 33316 D-53 L-12 座径-11
小 33318 D-39 L-12 座径-11



古美 菱座下り (割足)

33322 D-17 L-21 座径-32×22



古美 管下り (割足)

33324 D-63 L-19 座径-20



古美 夏目下り (割足)

大 33325 D-36 L-11 座径-8
小 33327 D-32 L-10 座径-8



古美 鏡台捻子 (捻子足)

足長 33531 L-19
大々 33533 L-21.5



古美 ナマコ打架 (捻子足)

大 33521 D-67 足巾-24
中 33523 D-53 足巾-21
小 33525 D-44 足巾-19



古美 扇面打架 (捻子足)

大 33527 D-54 足巾-22
小 33529 D-45 足巾-18



古美 万寿捻子 (捻子足)

大 33535 L-17
小 33537 L-14



古美 茶菊撮み (捻子足)

33539 D-15 L-8



錠前・受・矢倉・爪掛・パッチリ

磨 ダルマ錠 両爪両山

大 33455 H-87 D-17 L1-43 L2-28 芯間-24
ニッケル有

小 33466 H-67 D-14 L1-37 L2-19 芯間-24

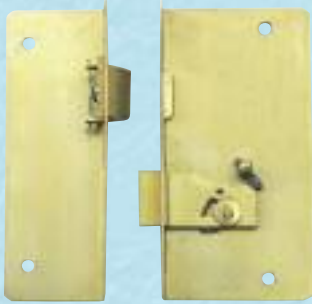

磨 ダルマ錠 両爪片山

中 33460 H-84 D-16 L1-40 L2-16 芯間-24

小 33463 H-67 D-14 L1-37 L2-19 芯間-24



磨 ダルマ錠 両溝両山

33471 H-87 D-17 L1-43 L2-28 芯間-24



磨 ダルマ錠 両溝片山

中 33474 H-84 D-16 L1-40 L2-16 芯間-24

小 33473 H-67 D-14 L1-37 L2-19 芯間-24



磨 両爪錠

2551 H-56 D-12 L-37 芯間-24

ニッケル・時代色有



磨 両溝錠

2711 H-56 D-12 L-37 芯間-24

時代色有



磨 パッチリ

両山 33506 H-54.5 D-17 L-30
ニッケル有

片山 33508 H-50 D-15 L-24
ニッケル有



磨 片爪錠(小錠)

2562 H-48 D-10 L-32 芯間-18
ニッケル・時代色有



磨 爪掛上

33494 H-62 D-18.5 L-11
ニッケル有



磨 爪掛中

33504 H-56 D-17 L-10
ニッケル有



磨 錠受 アングル

2670 H-55 D-12 L-22
時代色・ニッケル有



磨 錠受 平

2669 H-44 D-12
時代色・ニッケル・
黒ニッケル有



鍵・袋・根隠し・房・木釘

ニッケル 両爪鍵

2631 H-86 L-7
黒ニッケル有

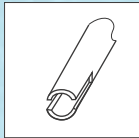

クローム 両爪鍵

33519 H-83 L-6.5

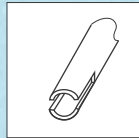

ニッケル 両溝鍵

2632 H-86 L-7
黒ニッケル有

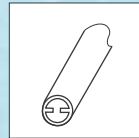

クローム 両溝鍵

33520 H-83 L-6.5

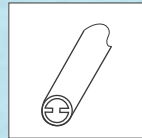

ニッケル 片爪鍵

2638 H-63 L-5
黒ニッケル有



黒ニッケル 舟型根隠し

2780 全長 10×33



大丸根隠し

黒ニッケル 2777 直径 17.5
ニッケル 2778 直径 17.5
真 鍮 2782 直径 17.5



ピンク 鍵袋

2640 ホック付



金銀 御殿房

4寸 2682 全長 166
3寸 2681 全長 122
紫紺・古代紫・朱有



頭ニッケル 玉付小房

2690 全長 65



紫 取手房

2693 全長 125



赤 鍵房

2697 全長 170



その他

鑑・刷毛・宇造・との粉・キリエース・グリラン・シンナー

大黒イボタ 2657

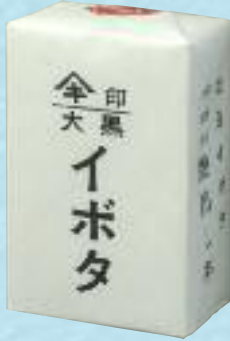

カルナバ3号 2658



カルナバ1号 2660



刷毛 4寸 (120mm) 2775



刷毛 5寸 (150mm) 2776



木釘 小釘

2754 全長 約57mm



宇造 中根 2653

荒根・細根有



宇造 朱呂 2655



本黄 との粉 2656



キリエース 2761 1.8ℓ
2762 20ℓ



グリラン 2763 1.8ℓ

2764 3.6ℓ

薄め用シンナー有



時代色 棒通 一分四

蝙蝠座大座 爪付

2525 H-127 D-16 L-92



蝙蝠座大座

2524 H-127 D-16 L-92



蝙蝠座小座

2523 H-48 D-16 L-92



鳥居座大座 爪付

2602 H-153 D-17 L-101



鳥居座大座

2601 H-153 D-17 L-101



鳥居座小座

2603 H-53 D-17 L-101



角 棒

2526 H-98 D-9 L-68



棒通 二分四

大座 爪付

古美 33552 H-160 D-21 L-107
時代色 2529 H-160 D-21 L-107

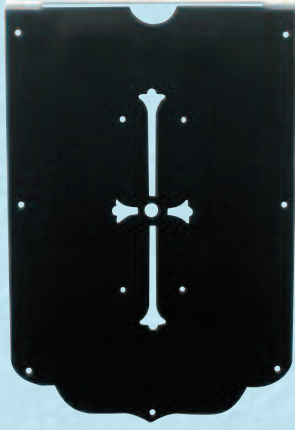

天丸大座

古美 33564 H-169 D-21 L-107
時代色 2605 H-169 D-21 L-107

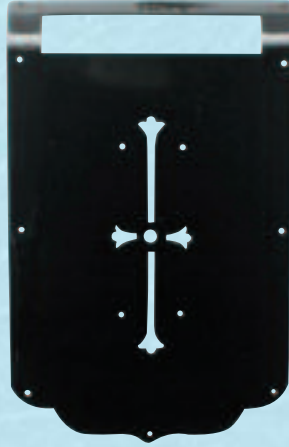

小座

古美 33558 H-57 D-21 L-107
時代色 2527 H-46 D-21 L-107



天丸棒

アルミ 33568 H-110 D-13 L-76
時代色 2604 H-110 D-13 L-76



大座

古美 33546 H-160 D-21 L-107
時代色 2528 H-160 D-21 L-107



角棒

アルミ 33565 H-110 D-13 L-76
時代色 2517 H-110 D-13 L-76



棒通しの使用方法

棒通しは大座・爪付大座を取り付けた内側に棒を収納しなくてはならないため取付けの際には木部に掘りこみを入れる必要があります。掘りこみ部の形は以下の斜線部ようになります。

爪付大座

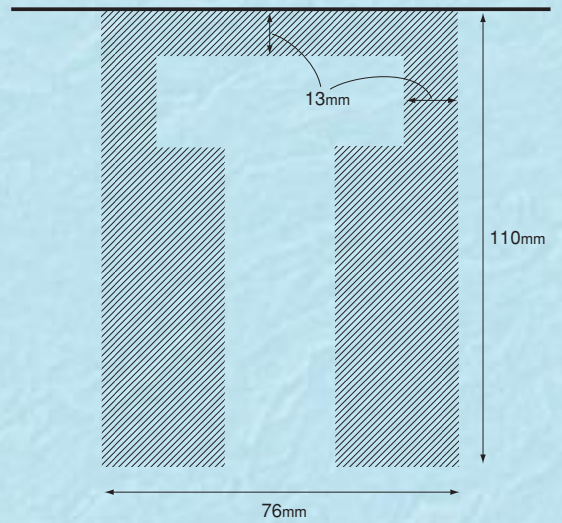

大座・小座

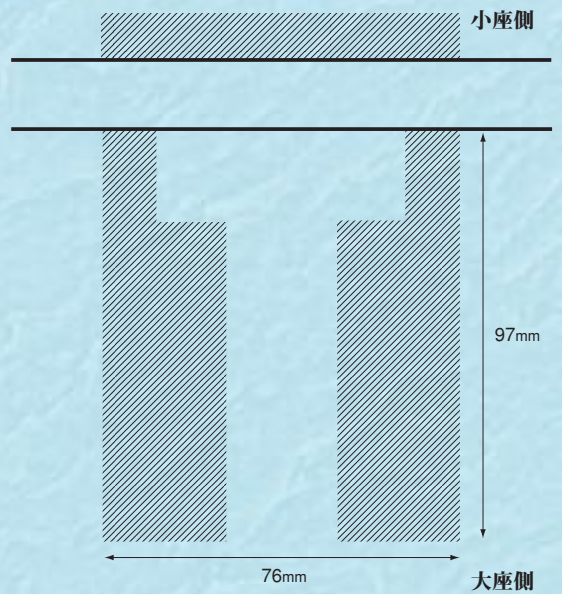

	大座爪付	大座	小座	天丸座	棒	天丸棒
三ッ重面	2	4	4		6	
中台	2	2	2		4	
下台		4	4		4	
天丸三ッ重面		2	2	2	2	2
天丸		2	2	2	2	2

メッキ色サンプル

四分之一

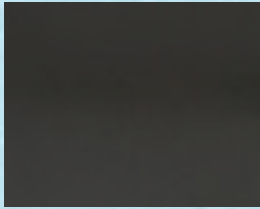

古美



古美嵐



古美砂地



白四分之一

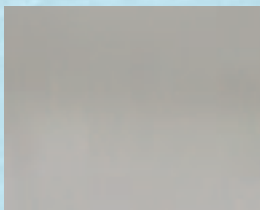

薄古美



薄古美嵐

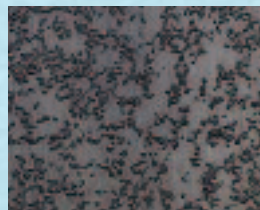

薄古美砂地



GB

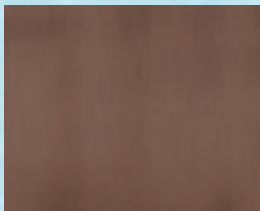

パール

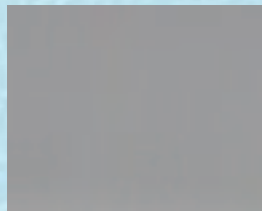

パール嵐



パール砂地

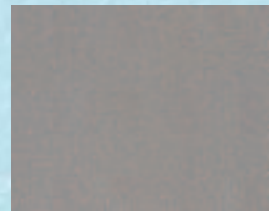

マホガニ

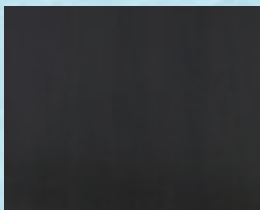

仙徳



仙徳嵐



仙徳砂地



金消



鉄錆

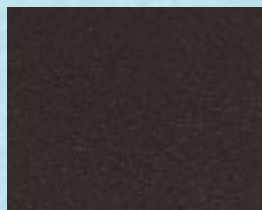

黒ニッケル嵐



黒ニッケル砂地



タンス型状・名称

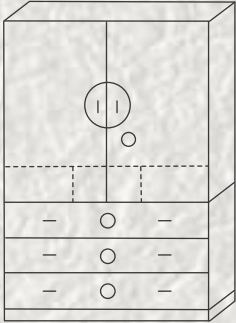

下三大洋服

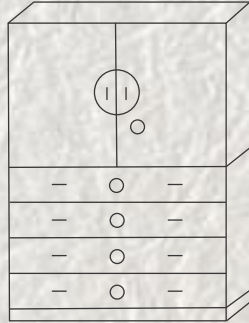

下四大洋服

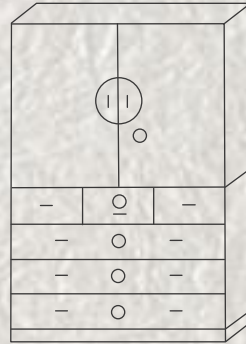

六ッ割上洋服

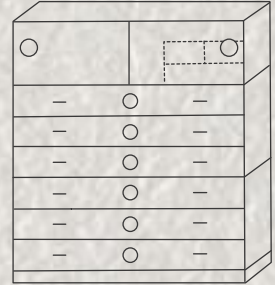

六重大戸

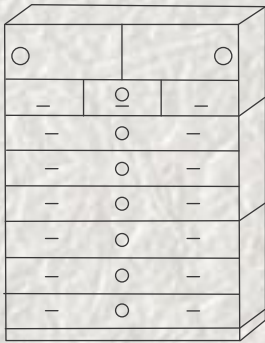

六重三ッ重

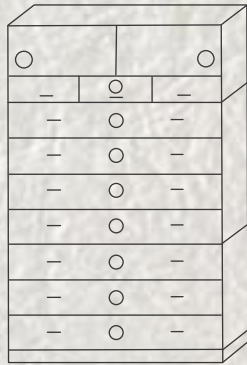

七重三ッ重

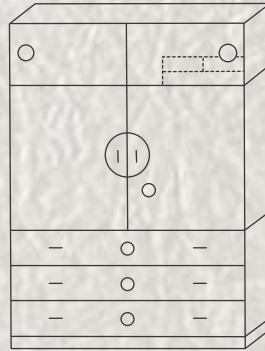

下三中洋大戸

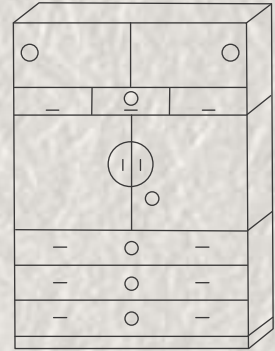

下三中洋服

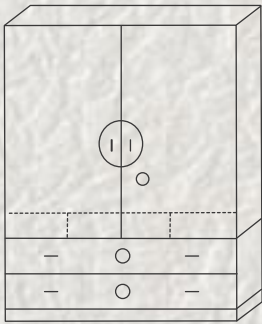

下二大洋服

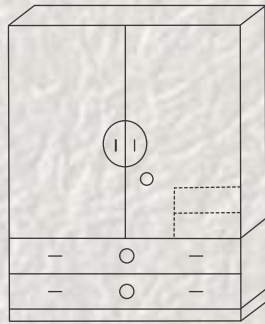

下二吊洋服

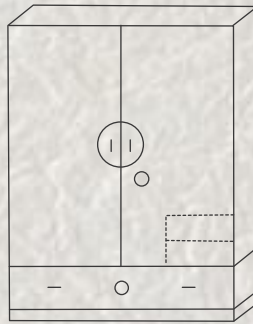

下一吊洋服

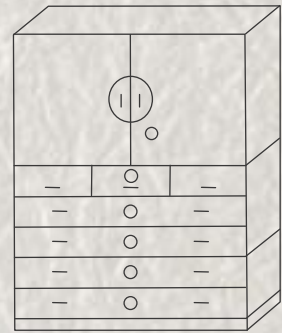

七ッ割上洋服

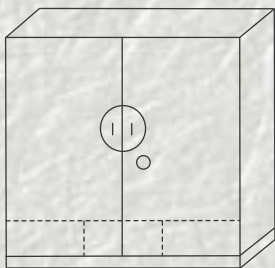

大開

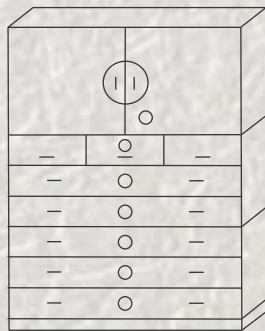

八ッ割上洋服

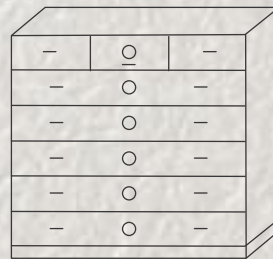

五ノ三小袖