

# Steelcase

## **Steelcase Series™ 2**

User Guide

Ghid de utilizare

Guide d'utilisation

Bedienungsanleitung

Gebruiksaanwijzing

Guida per l'utilizzatore

Instrucciones de uso

Guia de utilização

РУКОВОДСТВО ДЛЯ ПОЛЬЗОВАТЕЛЯ

دليل المستخدم

# Steelcase Series 2 Eco-Smart ++

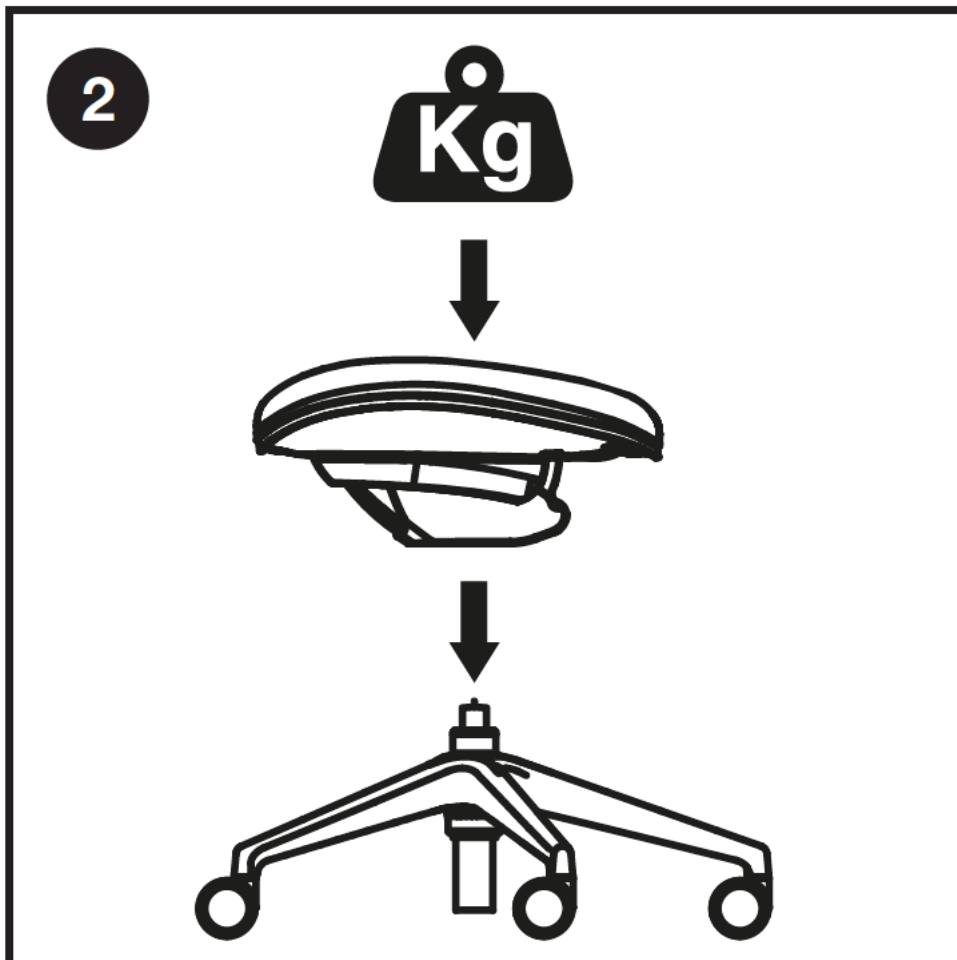
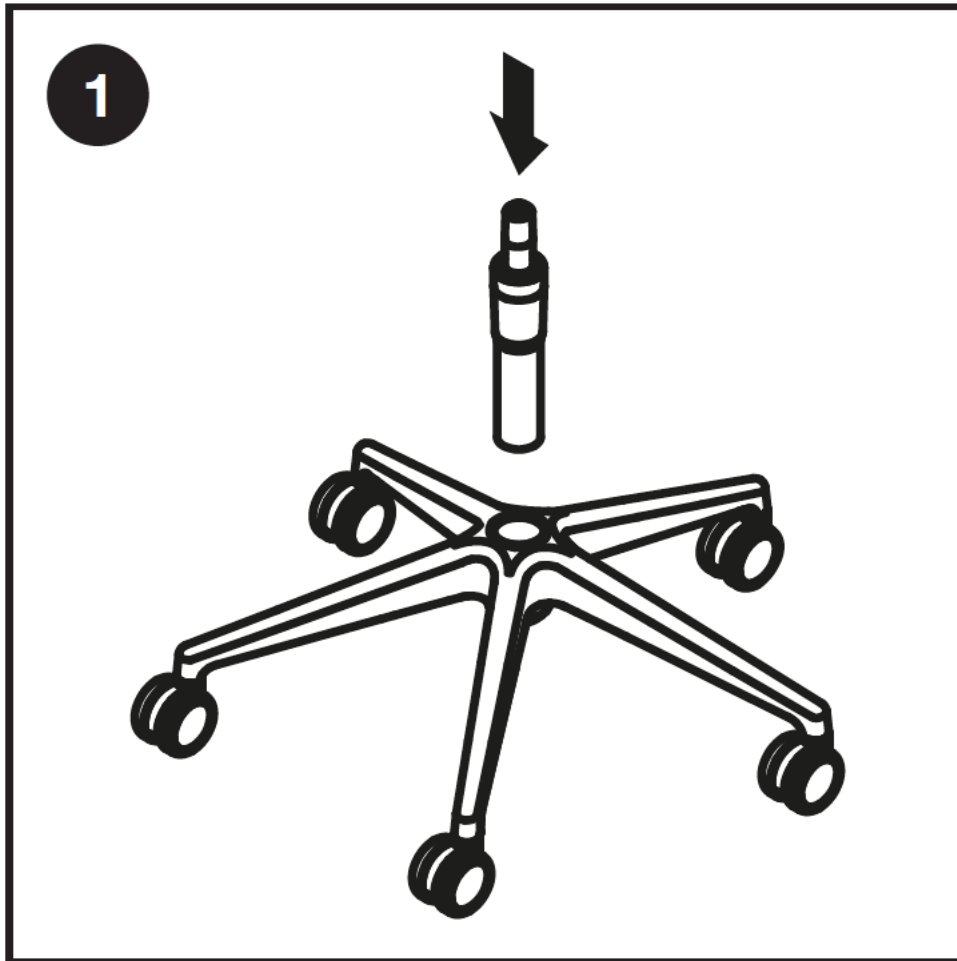

3

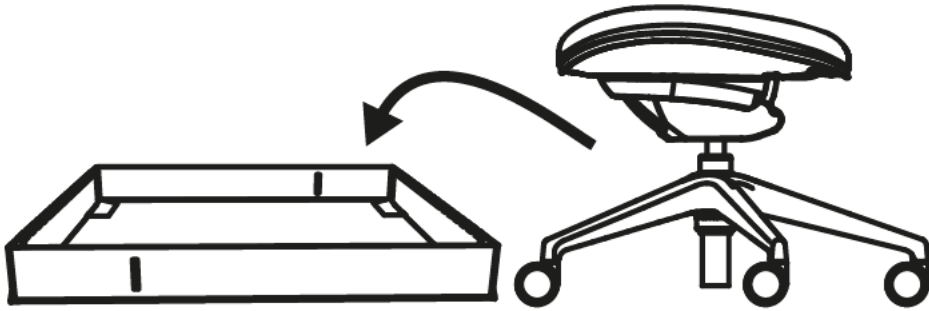

4

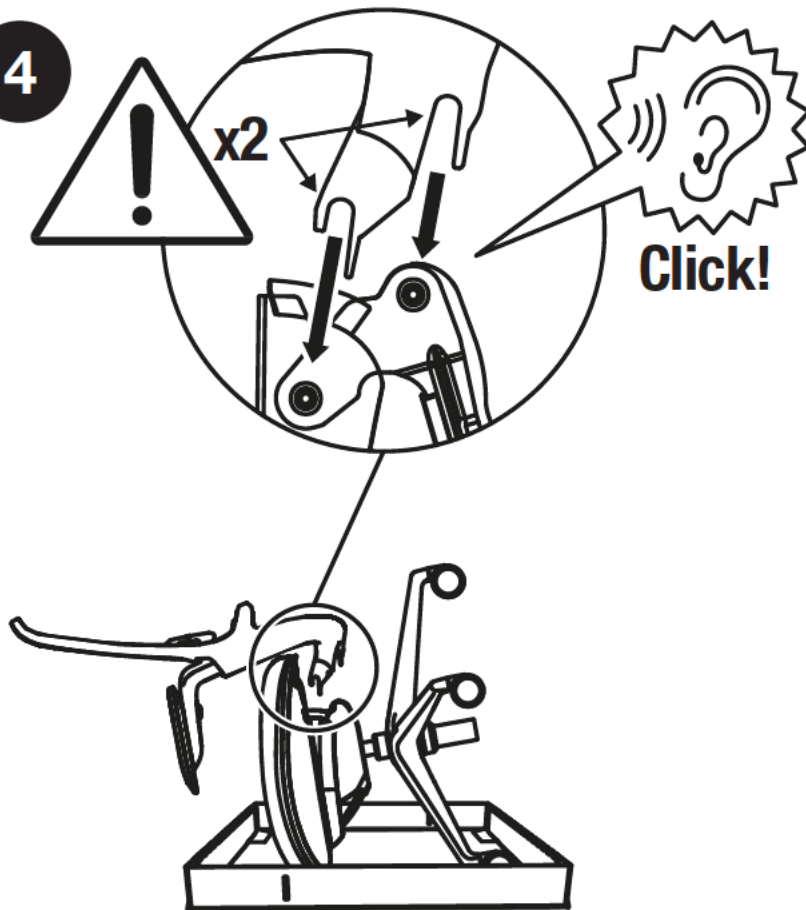

5



# Steelcase Series 2 Eco-Smart ++

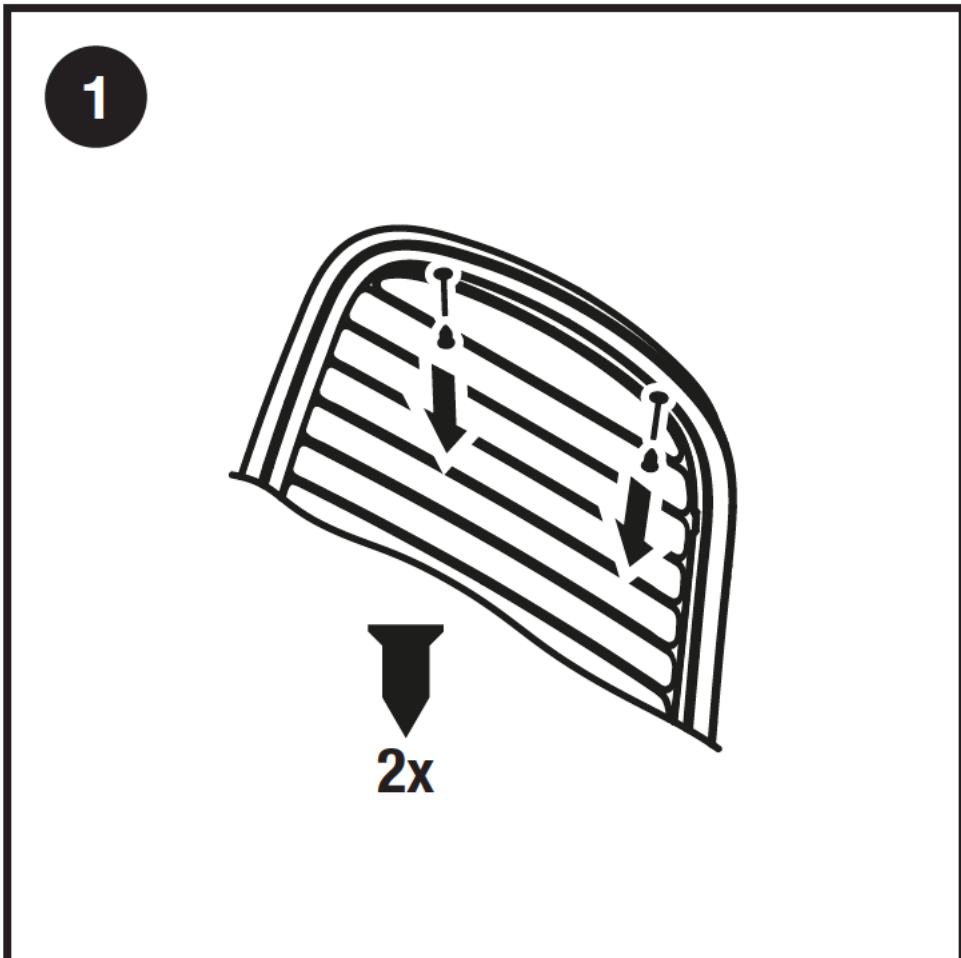
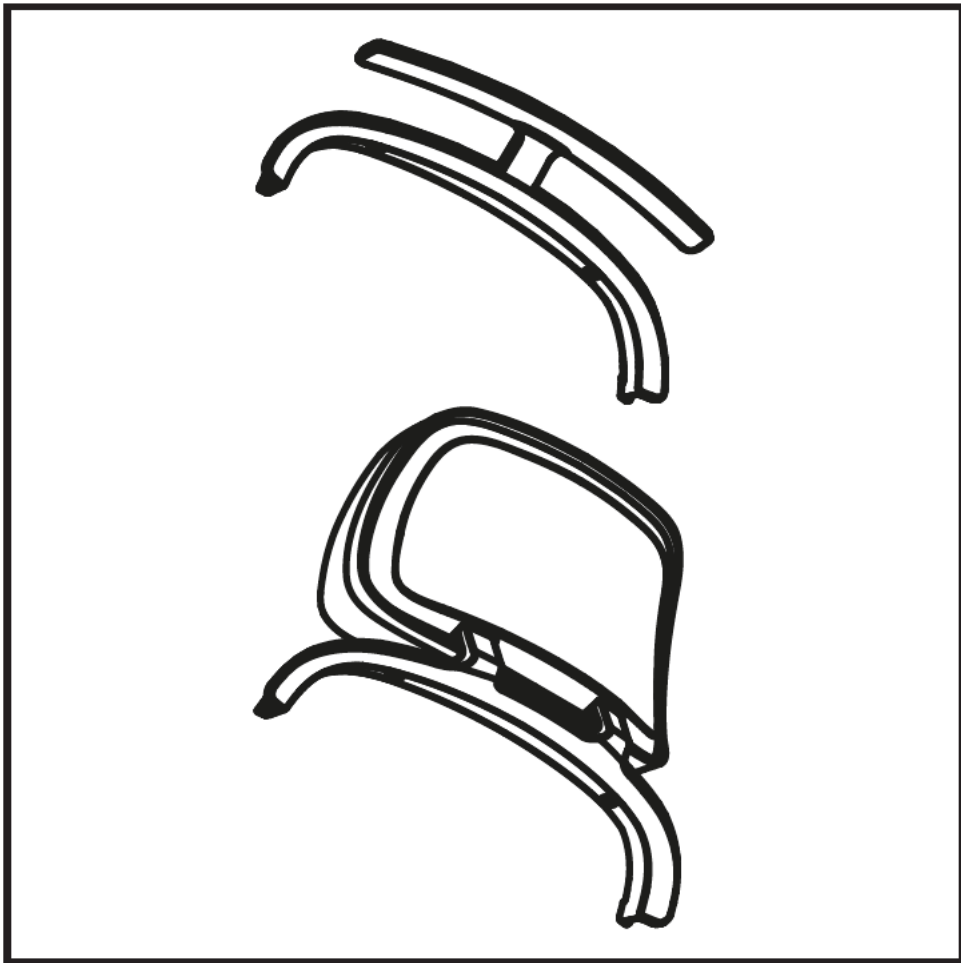

2a

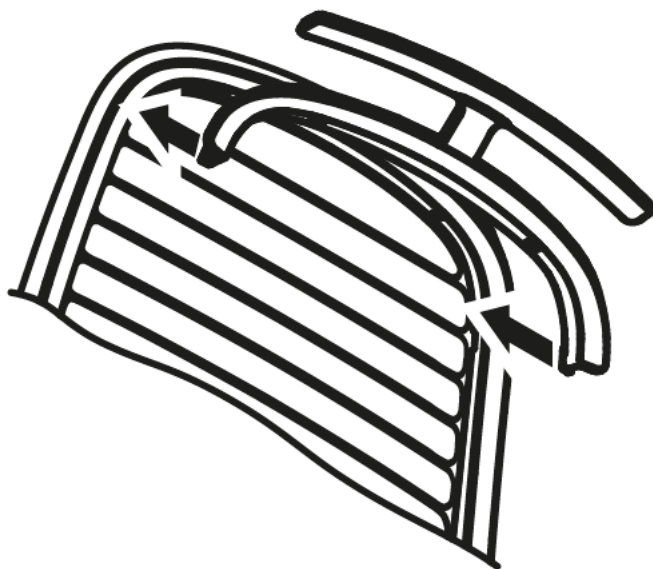

2b

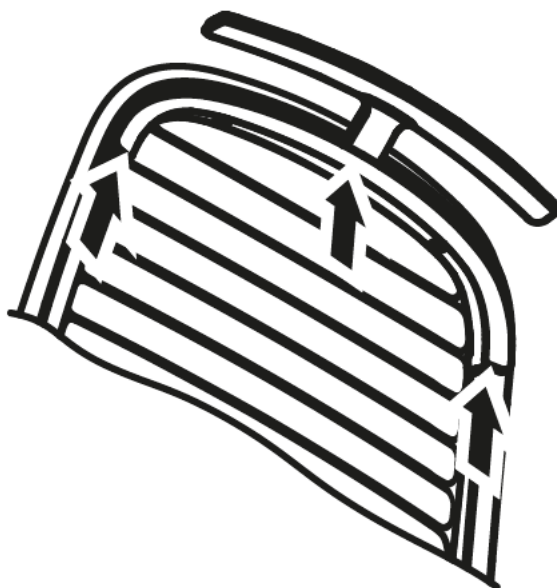

**3**

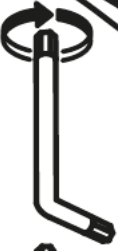
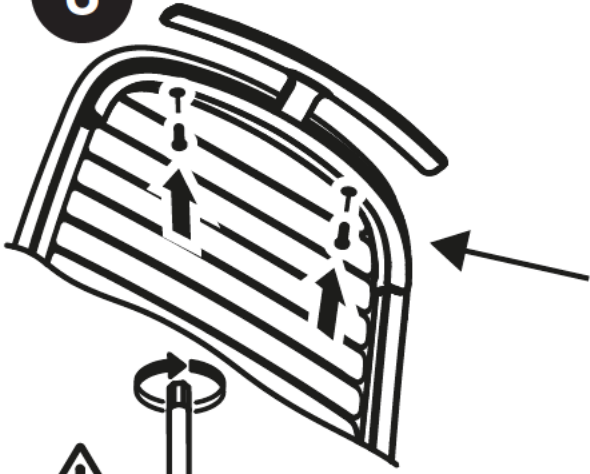

# Steelcase Series 2

**EN - High-quality seating attainable for everyone and everywhere.** It delivers ergonomics, quality and choice, unprecedented in its class of seating. Retains the ergonomics and quality valued in a chair. Offers a range of options that make an impressive statement, in any space. Best in class. A new class. By Steelcase.

**RO - Scaune de înaltă calitate la îndemâna oricui și oriunde.** Oferă ergonomie, calitate și posibilități de alegere, fără precedent în clasa sa de scaune. Păstrează ergonomia și calitatea apreciate la un scaun. Oferă o gamă de opțiuni care fac o declarație impresionantă, în orice spațiu. Cel mai bun din clasă. O nouă clasă. De Steelcase.

**FR - Sièges de haute qualité accessibles à tous et partout.** Steelcase Series 2 offre une ergonomie, une qualité et un choix inégalés dans cette catégorie de sièges. Réunit l'ergonomie et la qualité appréciées dans un siège. Offre une série d'options qui lui permettent de faire grande impression dans n'importe quel environnement. Meilleur de sa catégorie. Une nouvelle catégorie. Par Steelcase.

**DE - Qualitativ hochwertige Sitzlösungen – für jeden und überall erschwinglich.** Series 2 bietet ein Maß an Ergonomie, Qualität und Auswahl, das in diesem Segment seinesgleichen sucht. Keinerlei Abstriche in Sachen Ergonomie und Qualität. Zahlreiche Optionen, dank derer Nutzer in jeder Arbeitsumgebung ihr ganz besonderes Zeichen setzen. Der Beste seiner Art. Komplett neuartig. Von Steelcase entwickelt.

**NL - Een stoel met hoogwaardige zitkwaliteit voor iedereen en overal.** Het zorgt voor ergonomie, kwaliteit en keuze, ongeëvenaard in zijn zitklasse. Behoudt de ergonomie en de kwaliteit dat in een stoel wordt gewaardeerd. Biedt een heel gamma aan opties waardoor het een trendy stoel vormt, in iedere ruimte. De beste in zijn klasse. Een nieuwe klasse. Door Steelcase.

**IT - Seduta di alta qualità per chiunque e ovunque.** Offre ergonomia, qualità e scelta, senza precedenti nella sua categoria di sedute. Possiede l'ergonomia e le qualità apprezzabili in una sedia. Offre una gamma di opzioni che producono un impatto visivo d'effetto, in qualsiasi ambiente. La migliore nella sua categoria. Una nuova categoria. Da Steelcase.

**ES - Silla de alta calidad al alcance de todos.** Ofrece ergonomía, calidad y variedad sin precedentes en su categoría. Un amplio abanico de opciones que harán que cause impresión en cualquier espacio. La mejor de su categoría. La nueva silla de Steelcase.

**PT - Assentos de alta qualidade para todos, em qualquer lugar.** Ergonomia, qualidade e opções inéditas para as soluções desta gama. Ergonomia e qualidade valorizadas numa só cadeira. Uma série de opções que valorizam qualquer espaço. A melhor da sua classe. Uma nova classe. By Steelcase.

**RU - Кресло высокого качества для всех и везде.** Эргономика, качество и широкий выбор – это то, что выделяет нашу продукцию на рынке. Добавьте к этому удобство и надежность, которые так ценятся пользователями кресел. Это диапазон опций, который выделит вас в любой атмосфере. Лучший в классе. Новый класс. От Steelcase.

**AR -** مقاعد عالية الجودة في متناول الجميع أينما كانوا. إنها توفر الراحة والجودة والخيارات المتعددة والتي لا تجدها في المقاعد من المنزل نفسها. فهي تحافظ على الوثارة والجودة التي تتمناها في أي مقعد. إنها توفر مروحة من الخيارات تجعل منها بندا مميزا في أي مركز عمل. إنها الأفضل في منزلتها. إنها منزلة جديدة بحد ذاتها. من صنع ستيلكيس



**Seat depth adjustment**

Reglarea adâncimii șezutului  
Réglage de la profondeur d'assise  
Sitztieferverstellung  
Aanpasbare zitdiepte  
Regolazione profondità seduta  
Profundidad del asiento  
Regulação da profundidade do assento  
Регулировка сидения по глубине  
تعديل عمق المقعد

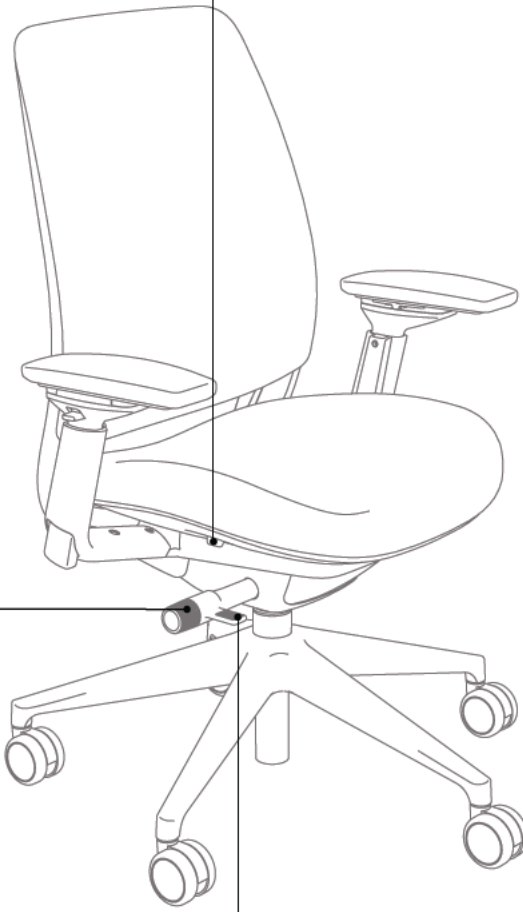
**Seat height adjustment**

Reglarea înălțimii scaunului  
Réglage de la hauteur d'assise  
Sitzhöhenverstellung  
Aanpasbare zithoogte  
Regolazione altezza seduta  
Altura del asiento  
Regulação da altura do assento  
Регулировка сидения по высоте  
تعديل علو المقعد

**Back tension with Upright Back Lock**

Tensiunea de înclinare cu spătarul blocat în poziție verticală  
Tension de basculement avec blocage du dossier en position droite Härteregulierung  
der Rückenlehne und Rückenlehnenarretierung in vorderster Position Vergrendeling  
van de rug in rechtopstaande positie (Upright Back Lock)  
Tensione schienale con blocco sollevamento schienale  
Tensión de basculación y bloqueo en posición avanzada  
Reclinação do encosto com bloqueio em posição vertical  
Жесткость спинки с вертикальным задним фиксатором  
ر الطو مت يبلتت لشفحة مة يفلاخة موالمق

**Armrest height, width, pivot and depth\***

Înălțimea, lățimea, unghiul și adâncimea cotierelor\*

Hauteur, largeur, angle et profondeur des accotoirs\*

Höhe, Tiefe, Breite und Winkel der Armlehnen\*

Hoogte/breedte/hoek/diepte van de armleuningen\*

Altezza, larghezza, rotazione e profondità dei braccioli\*

Altura, profundidad, anchura y ángulo de los brazos\*

Altura, largura, rotação e profundidade dos braços\*

Высота, ширина, поворот и глубина  
подлокотника\*

علو الذراعين، عرضهما، دورانهما، عمقهما\*



**Height adjustable lumbar support**

Support lombair réglabil pe înălțime

Soutien lombaire réglable en hauteur

Lumbalhöhenverstellung

In hoogte verstelbare lendensteun

Supporto lombare ad altezza regolabile

Sujeción lumbar regulable en altura

Apoio lombar com altura regulável

Регулируемая по высоте поясничная опора

ليدعتلا لبالق رالظهلأسف دنس ولاء

\*Optional feature, may not be included in your chair

\*Funcție opțională, este posibil să nu fie inclusă în scaunul dvs.

\*Option (votre siège peut ne pas en être équipé)

\*Optional (möglicherweise nicht an Ihrem Stuhl vorhanden)

\*Optionele functie, kan niet in uw stoel inbegrepen zijn

\*Caratteristica opzionale, può non essere inclusa nella vostra sedia

\*Regulación opcional, puede que no esté incluida en su silla

\*Função opcional que pode ser ou não oferecida pela sua cadeira

\*Опция. Может отсутствовать в вашем кресле

\*ميزة إختيارية قد لا تكون متوفرة في الكرسي الذي لديك

## Steelcase Series 2 Controls

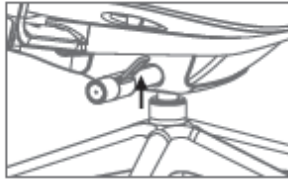

### SEAT HEIGHT

To raise the chair, lift your body weight:

- 1- Pull the lever up to deactivate the safety lock system
- 2- Firmly pull the lever to adjust the chair

To lower the chair, stay seated and proceed the same way.

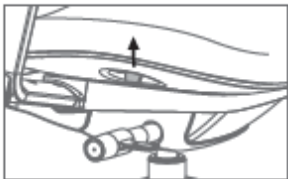

### SEAT DEPTH

Pull handle and hold, slide seat forward or back, and release lever handle to lock. With your back against the chair, you should have 5-7 cm of space between the back of your knees and the seat edge. Tip: lift weight out of the seat when adjusting depth.

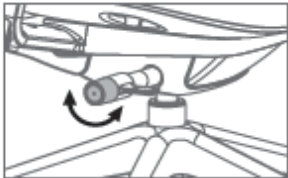

### BACK TENSION AND BACK ANGLE

Weight-activated mechanism. Turn the dial to one of the three comfort settings: Upright back lock, Full recline with weight-activated tension + 30% boost, Full recline with weight-activated tension. Synchronized mechanism: allows you to adjust the force required to sit upright or recline. Turn the knob forward for more resistance and backward for less resistance.



### ADJUSTABLE LUMBAR

For additional back support, grasp both handles and slide up or down. Position the lumbar to fit comfortably into the curve of your lower back.



### HEIGHT / WIDTH / PIVOT / DEPTH ADJUSTABLE ARMS\*

Press button under arm caps to adjust height. To adjust arm cap position, grasp arm caps and slide or pivot in any direction. Your elbows should stay close to your sides and your wrists straight.

\*Optional features (may not be included in your chair)

### ADJUSTABLE HEADREST\*

Grasp the headrest and move up or down to adjust height.

### CASTERS

The choice of casters depends upon the type of flooring the chair will be used on – for hard floors (such as stone, wood, laminate, linoleum etc.) select a soft caster. On soft flooring (carpet etc.) select a hard caster.

### WARRANTY

Please be aware that the product should be used as an office work chair only; any other use can be dangerous for your own safety. The standard task chair is tested to EN 1335-1,2 (normal 8 hour day by persons weighing up to 110 Kgs). Fabrics / Warranty – For any basic advice for taking care of your chair and information concerning general warranties, please contact your dealer. For replacement of your chair's adjustable gas lift, only qualified persons (Steelcase staff and dealer engineers) can service the product at the workplace.

## Ajustări pentru Series 2

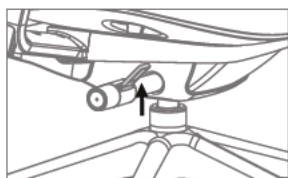

### ÎNĂLȚIMEA ȘEZUTULUI

Pentru a ridica scaunul, ridicați-vă greutatea corpului:

1- Trageți maneta în sus pentru a dezactiva sistemul de blocare de siguranță.

2- Trageți ferm maneta pentru a regla scaunul

Pentru a coborî scaunul, rămâneți așezat și procedați în același mod.

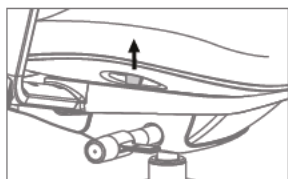

### ADÂNCIMEA ȘEZUTULUI

Trageți de mâner și țineți-l, glisați scaunul înainte sau înapoi și eliberați mânerul pentru a se bloca. Cu spatele lipit de scaun, ar trebui să aveți 5-7 cm de spațiu între partea din spate a genunchilor și marginea scaunului. Sfat: ridicați greutatea din scaun atunci când reglați adâncimea.

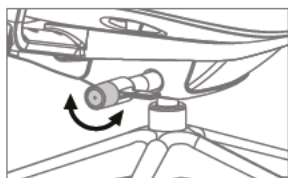

### TENSIUNEA ȘI UNghiUL SPĂTARULUI

Mecanism activat de greutate. Rotiți selectorul la una dintre cele trei setări de confort: Blocare spătar vertical, Înclinare completă cu tensiune activată de greutate + 30% creștere, Înclinare completă cu tensiune activată de greutate. Mecanism sincronizat: vă permite să reglați forța necesară pentru a sta în poziție verticală sau pentru a vă înclina. Rotiți butonul înainte pentru mai multă rezistență și înapoi pentru mai puțină rezistență.

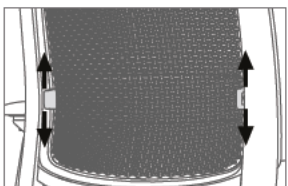

### LOMBAR AJUSTABIL

Pentru un sprijin suplimentar pentru spate, prindeți ambele mâneri și glisați în sus sau în jos. Poziționați partea lombară pentru a se potrivi confortabil în curbura părții inferioare a spatelui dumneavoastră.

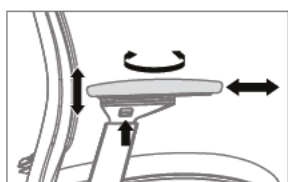

### BRAȚE REGLABILE ÎN ÎNĂLȚIME / LĂȚIME / PIVOT / ADÂNCIME\*

Apăsăți butonul de sub capacele brațelor pentru a regla înălțimea.

Pentru a regla poziția capacului brațului, prindeți capacele brațului și glisați sau pivotați în orice direcție. Coatele trebuie să rămână aproape de părțile laterale și încheieturile mâinilor drepte.

### TETIERĂ REGLABILĂ\*

Prindeți tetiera și deplasați-o în sus sau în jos pentru a regla înălțimea.

\* Caracteristici opționale (pot să nu fie incluse în scaunul dumneavoastră)

### GARANȚIE

Vă rugăm să aveți în vedere că produsul trebuie utilizat doar ca scaun de lucru pentru birou: orice altă utilizare poate fi periculoasă pentru propria dvs. siguranță. Scaunul de lucru standard este testat în conformitate cu EN 1335-1,2 (zi normală de 8 ore de către persoane cu o greutate de până la 110 kg). Pentru înlocuirea ascensorului reglabil cu gaz al scaunului dvs. doar persoane calificate (personal Steelcase și ingineri ai dealerilor) pot efectua service-ul produsului. Țesături/Garanție: pentru orice sfat pentru îngrijirea scaunului dvs. și informații privind garanțiile generale, vă rugăm să verificați site-ul web sau la dealerul Steelcase de unde ați achiziționat scaunul.

# Réglages du siège Steelcase Series 2

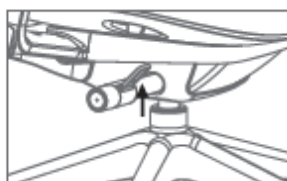

## HAUTEUR D'ASSISE

Pour lever l'assise, retirez votre poids du siège :

- 1- Tirez la manette vers le haut pour désactiver le verrouillage de sécurité
- 2- Tirez fermement la manette pour régler le siège

Pour descendre l'assise, restez assis et procédez de la même manière.

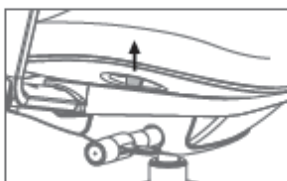

## PROFONDEUR D'ASSISE

Maintenez le levier tout en faisant glisser l'assise vers l'avant ou l'arrière, et lâchez le levier pour bloquer la position. En position adossée au siège, il convient d'avoir une distance de 5-7 cm entre l'arrière des genoux et le bord de l'assise. Astuce : levez-vous légèrement lors du réglage de la profondeur.

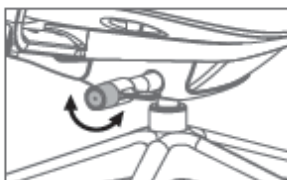

## TENSION ET ANGLE DE BASCULEMENT

Mécanisme activé par le poids de l'utilisateur. Positionnez la molette de confort sur l'une des trois pré-configurations suivantes : Dossier bloqué en position droite, Dossier libéré et tension activée en fonction du poids + boost 30%. Mécanisme synchronisé : vous permet d'ajuster la force nécessaire pour pouvoir adopter une position assise droite ou une position assise inclinée. Tournez la molette vers l'avant pour augmenter la résistance et vers l'arrière pour diminuer la résistance.



## SOUTIEN LOMBAIRE AJUSTABLE

Pour un meilleur soutien lombaire, saisissez les deux poignées et faites-les glisser vers le haut ou le bas. Positionnez le soutien lombaire pour qu'il s'adapte à la courbe de vos lombaires.



## HAUTEUR / LARGEUR / ANGLE / PROFONDEUR DES ACCOTOIRS \*

Appuyez sur le bouton situé sous les accotoirs pour régler la hauteur. Pour ajuster la position des accotoirs, saisissez fermement les accotoirs et faites-les glisser ou pivoter dans la direction souhaitée. Vos coudes doivent rester proches de votre corps et vos poignets alignés avec les avant-bras.

\*Option (votre siège peut ne pas en être équipé)

## TÊTIÈRE AJUSTABLE\*

Pour ajuster la hauteur, saisissez la têtière et faites-la coulisser vers le haut ou le bas.

## ROULETTES

Le choix des roulettes dépend du type de sol sur lequel le siège est utilisé – pour un sol dur (tel que le béton, le bois, le parquet, un sol PVC, etc...) choisissez des roulettes molles. Sur un sol mou (tapis, etc ...) choisissez des roulettes dures.

## GARANTIE

Toute utilisation autre que celle engageant un siège de bureau est formellement déconseillée car pouvant être dangereuse pour la sécurité de son utilisateur. Siège de travail type B selon norme EN 1335-1,2 (soit 8 heures par jour pour un utilisateur dont la corpulence n'excède pas 110 kg). Revêtement / Garantie – Pour tout conseil concernant l'entretien du revêtement de votre siège, ou toute demande d'information concernant la garantie, veuillez prendre contact avec votre concessionnaire. Le vérin de votre siège ne peut être remplacé que par des personnes compétentes (personnel Steelcase, concessionnaires).

# Steelcase Series 2 Einstellungen

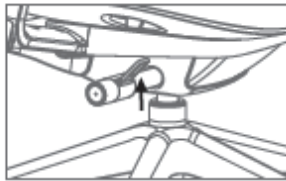

## SITZHÖHE

Zur Höheneinstellung etwas Gewicht vom Stuhl nehmen:

1- Hebel anziehen, um die Sicherheitsverriegelung zu lösen

2- Hebel kräftig betätigen, um den Stuhl einzustellen

Um die Sitzfläche nach unten zu bewegen, einfach während der Betätigung des Hebels sitzen bleiben.

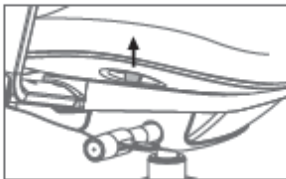

## SITZTIEFE

Halten Sie den Hebel und schieben Sie dabei die Sitzfläche nach vorne oder nach hinten. Bei gerader Sitzhaltung, mit an der Lehne anliegendem Rücken, sollten ca. 5-7 cm Abstand zwischen Ihren Kniekehlen und der Sitzkante sein. Tipp: Beim Einstellen der Sitztiefe das Gewicht auf dem Stuhl reduzieren.

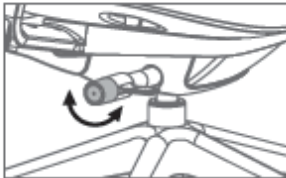

## HÄRTEREGULIERUNG UND NEIGUNGSBEGRENZUNG DER RÜCKENLEHNE

Gewichtsaktivierter Mechanismus. Wählen Sie zwischen drei bequemen Einstellungen: Arretierung in vorderster Position, vollständige Neigung der Rückenlehne bei gewichtsaktiviertem Widerstand + 30% Verstärkung, vollständige Neigung der Rückenlehne bei gewichtsaktiviertem Widerstand.

Synchronmechanik: ermöglicht die Anpassung der für aufrechtes oder zurückgelehntes Sitzen erforderlichen Kraft. Drehen Sie den Knauf nach vorn, um den Widerstand zu erhöhen bzw. nach hinten, um ihn zu reduzieren.



## EINSTELLBARE LUMBALSTÜTZE

Positionieren Sie die Lumbalstütze mit den beiden Griffen in die Form Ihrer Lendenwirbelsäule und sorgen Sie so für zusätzliche Unterstützung des Rückens.



## HÖHEN-, BREITEN-, TIEFEN- UND WINKELVERSTELLBARE ARMLEHNEN\*

Betätigen Sie den Knopf direkt unter der Ablagefläche, um die Höhe der Armlehnen entsprechend Ihren Bedürfnissen einzustellen. Breite, Tiefe und Winkel lassen sich mühelos direkt durch Schieben und Drehen optimieren. Ihre Ellenbogen sollten immer möglichst nahe an Ihrem Körper liegen und Ihre Handgelenke sollten sich gerade vor Ihrem Körper befinden.

\*Optional (möglicherweise nicht an Ihrem Stuhl vorhanden)

## EINSTELLBARE KOPFSTÜTZE\*

Die Kopfstütze einfach bis zur gewünschten Höhe nach oben oder nach unten bewegen.

## LAUFROLLEN

Die Auswahl des Rollentyps Ihres Stuhls hängt von dem Bodenbelag ab: Bei harten Böden (Linoleum, Fliesen, Parkett usw.) sollten weiche Laufrollen eingesetzt werden. Bei weichen Böden (Teppichboden usw.) sollten harte Laufrollen eingesetzt werden.

## GARANTIE

Bitte beachten Sie, dass die Garantie Ihres Bürodrehstuhles nur bei bestimmungsgemäßen Gebrauch gewährleistet ist. Eine andere Nutzung kann Ihre Sicherheit gefährden. Bürodrehstuhl Typ B gemäß EN 1335-1,2 (bei einem normalen Arbeitstag von 8 Stunden und einer Gewichtsbelastung bis 110 kg). Pflege / Garantie – Falls Sie eine Pflegeanleitung für den Bezug Ihres Sitzmöbels benötigen oder Fragen zur allgemeinen Garantie haben, setzen Sie sich bitte mit Ihrem Fachhändler in Verbindung. Die Gasfeder Ihres Sitzmöbels sollte nur von geschultem Personal ausgetauscht werden.

# Steelcase Series 2 Instellingen

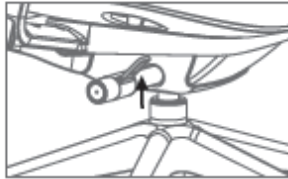

## ZITHOOGTE

Om de stoel omhoog te brengen, komt u uit de stoel omhoog:  
1- Trek de hendel omhoog om de veiligheidsvergrendeling te deactiveren  
2- Trek stevig aan de hendel om de stoel te verstellen  
Om de stoel omlaag te brengen, blijft u zitten en gaat u op dezelfde manier te werk.

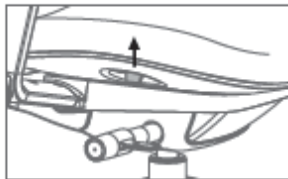

## ZITDIEPTE

Trek aan de hendel en houd deze vast. Glij de zitting naar voren of naar achteren, en maak de vergrendeling van de hendel vrij. Met uw rug tegen de stoel, dient u 5-7 cm ruimte vrij te laten tussen de achterkant van uw knieholte en de rand van de zitting. Tip: kom even uit de stoel omhoog wanneer u de zitdiepte wilt aanpassen.

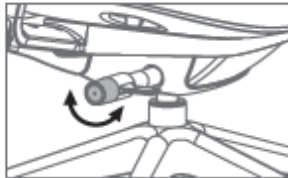

## KANTELSPANNING EN STAND RUGLEUNING

Gewicht geactiveerd mechanisme. Draai aan de knop om één van de drie instellingen te kiezen: Vergrendeling van de rug in rechtopstaande positie, volledig achteroverleunen met druk dat door gewicht wordt geactiveerd + 30% boost, Volledig achteroverleunen met druk dat door gewicht wordt geactiveerd. Gesynchroniseerd mechanisme: stelt u in staat om de druk aan te passen die nodig is om rechtop te zitten of achterover te leunen. Draai de knop naar voren voor meer weerstand of naar achteren voor minder weerstand.



## VERSTELBARE LENDENSTEUN

Voor extra lendensteun, houdt u de hendels aan beide zijden vast en beweegt u op of neer. Plaats de lendensteun comfortabel in de holte van de onderrug.



## HOOGTE/BREEDTE/HOEK/DIEPTE VAN DE ARMLEUNINGEN\*

Druk het knopje onder de armleuning omhoog om de hoogte te verstellen. Om de positie te verstellen, de armleuning vastnemen en verschuiven of in de gewenste richting draaien. De ellebogen dienen mooi langs het lichaam te liggen en de polsen dienen recht te zijn.

\*Optionele functies (kan niet in uw stoel inbegrepen zijn)

## VERSTELBARE HOOFDSTEUN\*

Neem de hoofdsteun vast en beweeg op of neer om de hoogte te verstellen.

## WIELTJES

Bij de keuze van de wieltjes van uw stoel moet u rekening houden met de vloerbedekking. Op harde vloeren (linoleum, tegels, parket) gebruikt u zachte wieltjes. Op zachte vloeren (vloerbedekking enz.) gebruikt u harde wieltjes.

## GARANTIE

Attentie: Dit product mag alleen als bureaustoel gebruikt worden: alle andere toepassingen kunnen gevaarlijk zijn voor uw veiligheid. De standaard bureaustoel is getest volgens EN 1335-1,2 (normaal gesproken 8 uur per dag door personen met een gewicht tot 110 kg). Stoffen / garantie – Voor advies inzake het onderhoud van de bekleding van uw stoel, gelieve contact op te nemen met uw dealer. Alleen deskundig personeel mag de gasveer van uw stoel vervangen (Onderhoudstechnici van Steelcase en dealers).

# Steelcase Series 2 Regolazioni

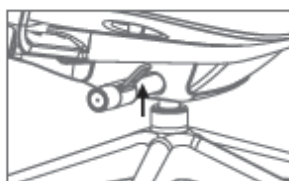

## ALTEZZA DELLA SEDUTA

Per alzare la seduta, sollevarsi dalla sedia:

1- Tirare la leva verso l'alto per disattivare il sistema di blocco di sicurezza

2- Tirare fermamente la leva per regolare l'altezza della sedia

Per fare scendere la seduta, restare seduti e procedere allo stesso modo.

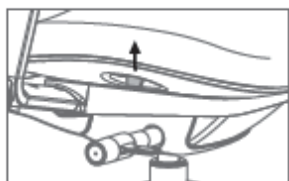

## PROFONDITÀ DELLA SEDUTA

Tirare l'impugnatura e mantenerla facendo scorrere la seduta in avanti o indietro, poi rilasciare l'impugnatura per far scattare il blocco. Tenendo la schiena contro la sedia, dovrebbero restare 5-7 cm di spazio fra il lato posteriore del ginocchio e il bordo della sedia. Consiglio: sollevarsi leggermente dalla seduta durante la regolazione della profondità.

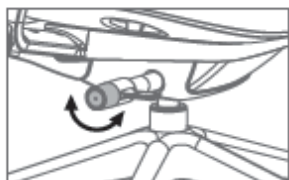

## TENSIONE E ANGOLAZIONE DELLO SCHIENALE

Meccanismo attivato dal peso. Girare il selezionatore per scegliere una delle tre impostazioni di comfort: blocco schienale in posizione verticale; completamente reclinato con tensione attivata dal peso + spinta verso l'alto; completamente reclinato con tensione attivata dal peso. Meccanismo sincronizzato: consente di regolare la forza necessaria per impostare la seduta diritta o reclinata. Girare in avanti il pomello per impostare una resistenza maggiore e all'indietro per una minore.



## SOSTEGNO LOMBARE REGOLABILE

Per un maggior sostegno della schiena, afferrare entrambe le impugnature e farle scorrere verso l'alto o verso il basso. Posizionare il sostegno lombare in modo che si adatti alla curva della vostra regione lombare.



## BRACCIOLI REGOLABILI IN ALTEZZA / LARGHEZZA / ROTAZIONE / PROFONDITÀ\*

Premere il pulsante sotto la calotta del bracciolo per regolarne l'altezza. Per regolare la posizione dei braccioli, afferrare i braccioli e farli scorrere o girare in qualsiasi direzione. Mantenere i gomiti vicini al proprio corpo e i polsi dritti.

\*Caratteristica opzionale (può non essere inclusa nella vostra sedia)

## POGGIATESTA REGOLABILE\*

Afferrare il poggiatesta e muoverlo verso l'alto o il basso per regolarne l'altezza.

## ROTELLE

La scelta delle rotelle dipende dal tipo di pavimentazione su cui sarà usata la sedia: per pavimenti duri (come pietra, legno, laminato o linoleum ecc.) scegliere rotelle morbide. Su pavimenti morbidi (tappeti ecc.) scegliere rotelle dure.

## GARANZIA

Si ricorda che il prodotto è previsto esclusivamente per utilizzo come sedia da ufficio: qualsiasi altro utilizzo è pericoloso per la vostra sicurezza. La sedia ufficio operativa standard è testata a norma EN 1335-1,2 (8 ore al giorno per persone con peso fino a 110 Kg). Garanzia sul tessuto. Per qualsiasi consiglio di base su come trattare la vostra sedia e informazioni sulle garanzie generali potete contattare il vostro concessionario. Per la sostituzione dell'alzata a gas della vostra sedia, solo personale qualificato (personale e tecnici concessionari Steelcase) può eseguire la manutenzione del prodotto sul luogo di lavoro.



## Regulaciones Steelcase Series 2

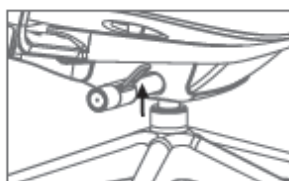

### ALTURA DEL ASIENTO

Para subir la silla, levante el peso de su cuerpo:

- 1- Tire de la palanca hacia arriba para desactivar el sistema de bloqueo de seguridad
- 2- Tire firmemente de la palanca para ajustar la silla

Para bajar la silla, manténgase sentado y proceda del mismo modo.

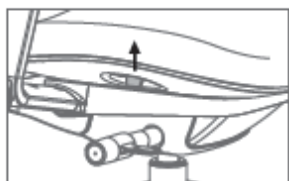

### PROFUNDIDAD DEL ASIENTO

Presione la palanca y deslice el asiento hacia adelante y hacia atrás hasta la posición deseada. La profundidad de su asiento está ajustada adecuadamente cuando, con la espalda correctamente apoyada en el respaldo, quedan unos 5-7 cm de espacio desde el borde del asiento hasta la parte trasera de sus rodillas. Para una mejor regulación, libere ligeramente el asiento de su peso.

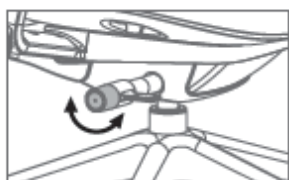

### TENSIÓN DE BASCULACIÓN Y BLOQUEO EN POSICIÓN AVANZADA

Mecanismo activado automáticamente por el peso: gire la palanca redonda y elija uno de los tres ajustes de confort: Bloqueo en posición avanzada, Ángulo completo de basculación con un 30% de tensión adicional, Ángulo completo de basculación con regulación automática de tensión. Mecanismo sincronizado: permite ajustar con precisión la resistencia del respaldo en función de su peso y de la fuerza aplicada para inclinarse o incorporarse. Gire la palanca hacia delante para aumentar la resistencia del respaldo y hacia atrás para reducirla.



### ALTURA DE LA SUJECIÓN LUMBAR

Para una sujeción lumbar óptima, sujete las dos palancas a ambos lados del respaldo y deslice hacia arriba o hacia abajo hasta que la sujeción recoja cómodamente la curvatura de la región lumbar de su espalda.



### ALTURA, PROFUNDIDAD, ANCHURA Y ÁNGULO DE LOS BRAZOS\*

Para regular la altura del brazo, pulse el botón situado debajo del apoyo y eleve o baje el brazo de su silla. El ángulo, la anchura y la profundidad del brazo se ajustan sujetando los apoyos y empujándolos hasta obtener la posición deseada, con los brazos colocados junto al cuerpo y las muñecas rectas.

\*Regulación opcional, puede que no esté incluida en su silla

### REPOSA-CABEZA REGULABLE\*

Para ajustar la altura, sujete el reposa-cabeza y desplácelo hacia arriba o hacia abajo.

### RUEDAS

Para facilitar la movilidad del usuario, se puede elegir entre 2 opciones de ruedas en función del suelo disponible: ruedas blandas para suelos duros (piedra, madera, laminado, linóleo...), ruedas duras para suelos blandos (moqueta).

### GARANTÍA

Rogamos tengan en cuenta que este producto se debe usar como silla de trabajo: cualquier otro uso inadecuado podría generar riesgos para su seguridad. Silla de trabajo diseñada para cumplir los requisitos de la norma europea vigente EN 1335-1,2 (jornada de trabajo de 8 horas para personas con un peso máximo de 110kg). Revestimientos / Garantía – Para cualquier consejo básico sobre el mantenimiento del revestimiento de su silla, así como para conseguir información sobre condiciones generales de garantía, contacte por favor con nuestro comercial y/o concesionario. El nivelador de su silla sólo podrá ser sustituido por personas especializadas (personal técnico Steelcase o concesionarios).

# Comandos da Steelcase Series 2

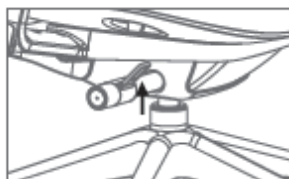

## ALTURA DO ASSENTO

Para elevar a cadeira, levante-se ligeiramente:

1- Puxe a alavanca para cima para desativar o sistema de bloqueio de segurança.

2- Puxe firmemente a alavanca para ajustar a cadeira.

Para baixar a cadeira, permaneça sentado e proceda da mesma maneira.

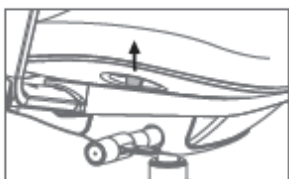

## PROFUNDIDADE DO ASSENTO

Puxe o manipulador e mantenha-o puxado, deslize o assento para a frente ou para trás, e solte então o manipulador, para bloquear o assento na posição pretendida. Quando as suas costas estão apoiadas contra o encosto da cadeira, deve haver um espaço de 5-7 cm entre a dobra dos seus joelhos e o bordo do assento.

Dica: ao regular a profundidade do assento, levante-se ligeiramente.

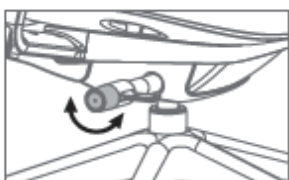

## TENSÃO E RECLINAÇÃO DO ENCOSTO

Mecanismo ativado por peso. Rode o seletor de conforto para posicioná-lo numa das três opções de conforto: Bloqueio do encosto em posição vertical, Reclinação completa com tensão em função do peso + 30% boost, Reclinação completa com tensão em função do peso. Mecanismo sincronizado: permite ajustar a força necessária para sentar em posição vertical ou reclinada. Rode o seletor para a frente, para mais resistência, ou para trás, para menos resistência.



## REGULAÇÃO LOMBAR

Para um suporte mais firme das costas, segure os dois manipuladores e deslize-os para cima ou para baixo. Defina a posição do apoio lombar de maneira a que este se encaixe confortavelmente na curva da parte inferior das suas costas.



## REGULAÇÃO DOS BRAÇOS EM ALTURA / LARGURA / ROTAÇÃO / PROFUNDIDADE\*

Utilize o botão situado sob os apoios dos braços, para regular a altura dos braços. Para regular a posição dos apoios dos braços, segure-os e deslize-os ou rode-os na direção desejada. Para uma postura de trabalho ótima, os seus cotovelos devem permanecer ao lado e próximos do tronco, mantendo os pulsos retos.

\*Funções opcionais que podem ser ou não oferecidas pela sua cadeira.

## APOIO DE CABEÇA REGULÁVEL\*

Segure o apoio de cabeça e mova-o para cima ou para baixo, para regular a sua altura.

## RODÍZIOS

A escolha dos rodízios depende do tipo de piso sobre o qual a cadeira se deslocará. Para pisos duros (tais como pedra, madeira, laminado, linóleo, etc.), selecione um rodízio macio. Para pisos macios (alcatifa, etc.), selecione um rodízio duro.

## GARANTIA

Observe que o produto só deve ser utilizado como cadeira de trabalho de escritório: qualquer outro tipo de utilização pode ser perigoso para a sua segurança. A cadeira de trabalho padrão é testada em conformidade com a norma EN 1335-1,2 (dia de trabalho normal de 8 horas por pessoas com peso até 110 kg). Tecidos / Garantia – Para obter conselhos básicos de conservação e limpeza da sua cadeira e informações sobre as garantias gerais, contacte o seu fornecedor. A substituição do cilindro a gás de ajuste da sua cadeira só pode ser realizada no seu local de trabalho por pessoal devidamente qualificado (profissionais certificados pela Steelcase ou pelo seu fornecedor).

# Регулировки Steelcase Series 2

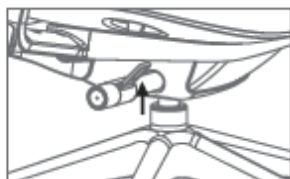

## ВЫСОТА СИДЕНЬЯ

Для поднятия кресла приподнитесь:

1- Потяните рычаг вверх для отключения системы блокировки

2- Сильно потяните за рычаг для регулировки кресла  
Для опускания кресла выполните те же действия, не вставая с него.

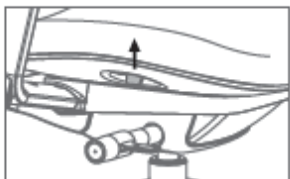

## ГЛУБИНА СИДЕНЬЯ

Потяните за ручку и удерживайте ее, при этом двигаясь вперед или назад. Отпустите ручку рычага для фиксации. Когда ваша спина упирается в кресло, расстояние между задней стороной ваших коленей и краем сиденья должно составлять 5-7 см. Совет: приподнимайтесь при регулировке глубины.

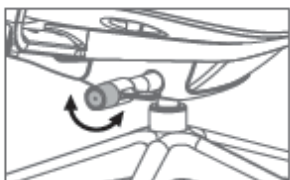

## ЖЕСТКОСТЬ И УГОЛ НАКЛОНА СПИНКИ

Этот механизм работает при приложении веса. Переведите цифровой указатель в одно из трех положений комфорта: спинка фиксирована вертикально, полное отклонение под весом – активированная жесткость + эффект пружины, полное отклонение под весом – активированная жесткость. Синхронизированный механизм позволяет вам регулировать усилие, необходимое для вертикальной посадки или отклонения. Поверните колесико вперед для увеличения сопротивления и назад для его уменьшения.



## РЕГУЛИРУЕМАЯ ПОСНИЧНАЯ ОПОРА

Для дополнительной поддержки спинки возьмитесь за обе ручки и выполните сдвиг вперед или назад. Поместите поясничную опору на комфортный уровень в изгиб нижней части спинки.



## ПОДЛОКОТНИКИ, РЕГУЛИРУЕМЫЕ ПО ВЫСОТЕ / ШИРИНЕ / ПОВОРОТУ / ГЛУБИНЕ\*

Нажмите кнопку под накладками подлокотников для регулировки высоты. Для регулировки положения накладки подлокотника возьмитесь за него и сдвигайте или поворачивайте в любом направлении. Ваши локти должны оставаться близкими к вашим бокам, а ваши запястья – направленными прямо.

\*Опции (могут отсутствовать в вашем кресле)

## РЕГУЛИРУЕМЫЙ ПОДГОЛОВНИК\*

Возьмитесь за подголовник и двигайте его вверх или вниз для регулировки высоты.

## КОЛЕСИКИ

Выбор колесиков зависит от напольного покрытия: для жесткого пола (камень, дерево, ламинат, линолеум и т.п.) выбирайте мягкие колесики, для мягкого (ковер и т.п.) – жесткие.

## ГАРАНТИЯ

Обратите внимание: данное изделие предназначено только для использования в офисном режиме работы. Любое другое применение может быть небезопасным. Кресло соответствует стандарту EN 1335-1,2 (8 часовой рабочий день для человека весом не более 110 кг). Обивка / гарантия: по всем вопросам об уходе за креслом и предоставляемых гарантиях обращайтесь к вашему дилеру. Для замены регулируемого газлифта кресла обращайтесь только к специалистам (сотрудникам Steelcase и инженерам дилера), которые на месте произведут все работы.

# أدوات التحكم للمجموعة الثاني من ستيلكيس

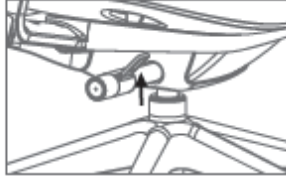

## ارتفاع المقعد

لرفع الكرسي، ارفع جسمك ثم:  
1. اسحب المقبض الى الأعلى لكي تحرر نظام قفل الأمان.  
2. اسحب المقبض بإحكام لكي تعدل علو الكرسي.  
ولإنزال الكرسي، إبق في وضعية الجلوس واتبع الطريقة نفسها.

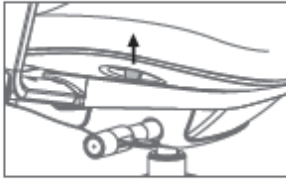

## عمق المقعد

لتثبيت عمق المقعد: اسحب المقبض وابقه على هذه الوضعية وحرك المقعد إلى الأمام أو الوراء. إذا كان ظهرك ملتصقا بالكرسي، يجب أن تترك مسافة 5 إلى 7 سم بين القسم الخلفي من ركبتيك وطرف المقعد. نصيحة: ارفع جسمك عن المقعد عند تعديلك عمق الكرسي.

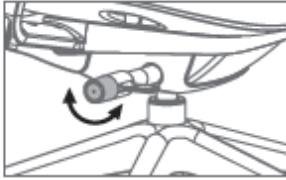

## المقاومة والزاوية عند مستوى الظهر

ألية التعديل عبر وزن الجسم: أدر القرص لتختار إحدى الخيارات الثلاثة التي تناسبك: تثبيت إستقامة الظهر، إنحناء كامل مع مقاومة حسب الوزن + زيادة 30%، إنحناء كامل مع مقاومة حسب الوزن. تتيح لك الآلية المتزامنة تعديل قوة المقاومة اللازمة للجلوس مع ظهر مستقيم أو للجلوس مع إنحناء. أدر القرص إلى الأمام للحصول على مزيد من المقاومة أو إلى الخلف لتقليل المقاومة.

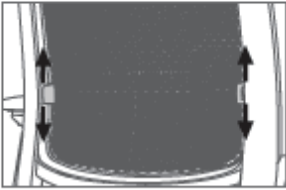

## مسند الظهر القابل للتعديل

للحصول على مزيد من الدعم لأسفل الظهر، امسك المقبضين معا وأزلقهما الى الأعلى أو الأسفل. عدل وضعية ظهر الكرسي بحيث تتناسب بصورة مريحة مع إنحناء أسفل ظهرك.



## ارتفاع الذراعين/عرضهما/دورانهما/عمقهما القابلة للتعديل

اضغط على الزر الواقع تحت الذراع بغية تعديل الارتفاع. وإذا أردت تعديل وضعية إحدى الذراعين، امسك الذراع وحركه أو أدبه في أي إتجاه تريد. من الأفضل أن يكون مرفقك قريبين من جسمك وأن يكون معصمك مستقيمين.

## مسند الرأس القابل للتعديل

امسك مسند الرأس وحركه نحو الأعلى أو الأسفل للحصول على الارتفاع المناسب.

## العجلات

اختيار العجلات يختلف حسب نوعية الأرضية التي سيستخدم عليها الكرسي، فالأرضيات الصلبة مثل (البلاط، الخشب، الباركيه، اللينولوم... إلخ) ينصح باختيار العجلات الناعمة. أما بالنسبة للأرضيات الناعمة (السجاد... إلخ) فمن الأفضل استخدام العجلات الصلبة.

## الضمان

تنويه: يرجى استخدام المنتج ككرسي مكتبي فقط وأي استخدام آخر يمكن أن يشكل خطراً على سلامتك. تم اختبار الكرسي تبعاً لمعايير EN 1335-12 (للإستخدام خلال يوم عمل عادي من 8 ساعات من قبل الأشخاص البالغين الذين لا تتجاوز أوزانهم 110 كيلو غرام). للحصول على أي إرشادات حول كيفية الحفاظ على كرسيك أو للحصول على أي معلومات متعلقة بضمان الأقمشة الرجاء التواصل مع الموزع. ولإستبدال رافعة الكرسي الرجاء التواصل مع الأشخاص المؤهلين لعمل الصيانة في مكان العمل) موظفي "ستيلكيس" أو المهندسين المنتدبين من قبل الموزع.)