

Nettoyeur Ultrasonique Numérique

CDS-100

MANUEL D'UTILISATION



FONCTION

- 1 Réservoir Acier Inoxydabl**

Capacité du réservoir: 600 ml / 0,64 qt;
Taille réservoir: 16.1x 8.5x 5.0 cm / 6.34" x 8.5" x 5.0".
- 2 Panneau de commande avec technologie de détection capacitive**

Longueur max. d'un objet à l'intérieur du réservoir: 16.1 cm / 6.34"
- 3 Minuterie numérique avec 5 réglages**

Durable, fiable, résistant à l'eau et aux produits chimiques agressifs
Appropriés pour diverses applications
- 4 Ventilateur**

Bonne dispersion thermique, capable de fonctionner en continuement
- 5 Fréquence Ultrasons 42,000Hz**

Calme et efficace
- 6 PCB résistant à l'humidité avec IC industriel**

Capable de fonctionner dans différents environnements avec de meilleure performance sans interférence
- 7 Cordon d'alimentation amovible**

Pratique à utiliser

INTRODUCTION

Utilisez l'eau du robinet. Les solutions chimiques ne sont pas nécessaires dans la plupart des cas.

Principes de nettoyage à ultrasons:

Des millions de minuscules bulles d'air sont générées à l'intérieur du liquide par vibrations de haute fréquence. Les bulles d'air arrivent à l'intérieur du liquide et secouent les débris pour obtenir l'effet de nettoyage.



- L'eau purifiée ou l'eau distillée ont le même effet de nettoyage que l'eau du robinet pour le nettoyage à ultrasons. L'utilisation de l'eau du robinet est suffisante.
- Lors du nettoyage d'argent ou de cuivre et l'oxydation a assombri les éléments de l'appareil, des solutions spéciales doivent être ajoutés à l'eau pour éliminer l'oxydation.

Principaux Caractéristiques

- Capacité du réservoir: 600 ml / 0.64 qt; Taille: 16.1x8.5x5.0 cm/6.34"x3.35"x1.97". Longueur max de l'objet à l'intérieur du réservoir est de 16.1 cm / 6.34"
- Tableau de commande avec technologie de détection capacitive. Durable, fiable, résistant à l'eau et aux produits chimiques agressifs.
- Minuterie numérique avec 5 réglages, adapté à différentes applications
- Qualité industrielle IC, PCB anti-humidité et ventilateur de refroidissement. Amélioration de la durabilité du produit.
- Cordon d'alimentation amovible, pratique à utiliser.

Lire le Manuel D'abord

Le manuel doit être examiné avec soin avant de commencer l'utilisation de l'appareil. Avertissements doivent être rigoureusement respectés.

INDICE

Précautions de sécurité.....	1/2
Articles non appropriés pour nettoyage ultrasons.....	2
Applications.....	3
Exemples d'applications.....	4
Vue détaillée du produit.....	5/6
Procédés D'élimination Des Saletés.....	7
Composants Du Produit Et Accessoires.....	7
Méthodes De Nettoyage.....	8
Utilisation Des Accessoires.....	8
Guide D'utilisation.....	9/10
Entretien Et Maintenance.....	11
Caractéristiques.....	12

PRÉCAUTIONS DE SÉCURITÉ



Gardez hors de portée des enfants !

-  **Cet appareil peut être utilisé par les enfants âgés de 8 ans ou plus, s'ils sont supervisés ou ont eu des instructions concernant l'utilisation de l'appareil d'une façon sûre et s'ils comprennent les risques encourus. Le nettoyage et l'entretien de l'appareil ne peuvent être effectués que par des enfants de 8 ans ou plus et sous supervision. Gardez l'appareil et son câble hors de portée des enfants âgés moins de 8 ans.**
- **Gardez s'il vous plaît le nettoyeur ultrasonique dans un emplacement non accessible par les enfants.**
- **Danger pour enfants! Danger de décès par asphyxie! Conservez les matériaux d'emballage hors de la portée des enfants.**
- **Cet appareil ne doit pas être utilisé par les enfants. Gardez l'appareil et son câble hors de la portée des enfants.**



Pour éviter les dangers de choc électrique, veuillez s'il vous plaît respecter les consignes suivantes:

- **Danger de choc électrique! Ne pas utiliser pendant un bain. Ne plongez jamais l'appareil ou le câble d'alimentation dans l'eau ou autre liquide.**
- **Risque de choc électrique!** Ne touchez jamais le câble d'alimentation avec les mains mouillées, en particulier, lors de l'insertion ou le retrait de la prise.
- **Risque de choc électrique!** Ne pas verser de l'eau ou du liquide sur l'appareil.
- Ne jamais utiliser l'appareil sans surveillance.
- Suivez le guide pour faire fonctionner le dispositif.
- Ne pas utiliser des composants ou des accessoires non approuvés par le fabricant. Lorsque vous retirez le câble d'alimentation de la prise, prenez la prise et pas le câble. Pour protéger le câble d'alimentation d'endommagement, faites attention pour que ne s'a soit pas écrasée par des choses comme une porte d'armoire ou une pied de chaise; ne pas traîner sur une surface chaude.
- Si la prise d'alimentation, cordon, logement, ou autres parties de l'appareil sont endommagés, ne pas utiliser l'appareil.
- Ne pas démonter l'appareil sauf par un professionnels.
- Si l'appareil est endommagé, non-opérationnel ou est tombé dans l'eau, prendre à un fournisseur de service qualifié.
- Retirez le cordon d'alimentation de la prise:
 - si dysfonctionnement du produit
 - avant de nettoyer l'appareil
 - si l'appareil ne va pas être utilisé pendant une période prolongée
 - après chaque utilisation (recommandé)
- L'installation d'un disjoncteur de fuite sur terre avec un courant de déclenchement nominal ne dépassant pas 30 mA, fournit une protection supplémentaire contre un choc électrique. L'installation ne doit être effectuée que par un électricien qualifié.



Pour éviter les risques d'incendie, veuillez s'il vous plaît respecter les consignes suivantes:

- Ne jamais bloquer les orifices de ventilation de l'appareil. Gardez les événements libres de peluches, cheveux et autres matériaux.
- Ne pas placer l'appareil sur une surface molle, comme le lit ou le canapé, où les événements pourraient être bloqués.
- Observer les autres avertissements dans la section précédente.
- Si le câble d'alimentation est endommagé, il doit être remplacé par le fabricant ou son agent de service ou une personne qualifiée afin d'éviter tout danger.

PRÉCAUTIONS DE SÉCURITÉ



Autres Remarques:

- Ne pas utiliser le produit sans remplir le réservoir d'eau. Le fonctionnement à sec endommagera l'appareil. Ne branchez pas le câble d'alimentation avant d'ajouter de l'eau au réservoir. Ne pas remplir le réservoir au-dessus de la ligne Max pour éviter le débordement.
- Ne pas utiliser de solution contenant des substances abrasives ou une solution chimique corrosive non recommandée par le fabricant ou le fournisseur.
- Gardez l'appareil sur une surface sèche et plane pour le fonctionnement.
- Lorsque l'appareil est soumise à de graves interférences électromagnétiques, il peut mal fonctionner, arrêtez l'appareil et si les fonctions de commande ne sont pas réponsives, débranchez le câble d'alimentation puis réinsérez-le pour redémarrer le périphérique.

CONSIGNES DE SÉCURITÉ



Lors de l'utilisation des appareils électroniques, des précautions de base doivent toujours être respectées, y compris les suivantes:

- Lisez toutes les instructions avant d'utiliser l'appareil.
- Pour réduire le risque de blessures, une surveillance étroite est nécessaire lorsque l'appareil est utilisé près des enfants. N'utilisez que des accessoires recommandés ou vendus par le fabricant.
- Ne pas utiliser à l'extérieur.
- Pour débrancher, tournez toutes les commandes à la position arrêt (O), puis retirez la prise d'alimentation. Ne débranchez pas en tirant le câble. Pour le débrancher, saisissez la prise et non le câble. Débranchez la prise de courant lorsque vous ne l'utilisez pas et avant d'effectuer l'entretien ou le nettoyage.
- Pour réduire le risque de choc électrique, ne pas mettre l'appareil dans l'eau ou tout autre liquide. Ne placez pas et ne gardez pas l'appareil là où il peut tomber ou être tiré dans une baignoire ou un évier.
- Toutes les réparations de ce produit, y compris le remplacement du transducteur, doivent être effectuées par du personnel qualifié.
- Ne faites pas fonctionner l'appareil avec un câble ou une prise endommagés ou après que l'appareil a mal fonctionné ou qu'il soit tombé ou endommagé de quel manière que ce soit.
- Remettez l'appareil au centre de service après-vente le plus proche pour examen, réparation ou réglage électrique ou mécanique.

ARTICLES NON APPROPRIÉS POUR NETTOYAGE ULTRASONS

Bijoux doux: Perles, émeraude, ivoire, corail, agate, coquilles de tortues de mer, etc	Ces objets ne sont pas durs, donc des rayures peuvent se produire pendant le nettoyage
Pièces soudées, plaquées et collées: Objets métalliques soudés ou plaqués, objets collés	Le nettoyage par ultrasons peut élargir les espaces intérieurs Les joints soudés, le revêtement plaqué ou les objets collés Et peut causer la séparation.
Montres: Sauf montres de plongée avec profondeur de plus de 50m (150 pi)	A cause de la forte capacité de pénétration des ondes ultrasoniques, l'eau peut pénétrer dans les montres. Si elles ne sont pas vraiment étanches, utilisez le support fourni si vous n'êtes pas sûr.
Autres: Bois; Verre enduit, céramique, appareil photo, filtres avec des fissures préexistantes	Le nettoyage par ultrasons peut agrandir les fissures pré-existantes dans le revêtement sur les verres, en céramique.

APPLICATIONS



Opticiens et Vendeurs des Lunettes:

Les opticiens et les magasins peuvent utiliser des nettoyeurs à ultrasons pour fournir des services précieux. Utilisez un nettoyeur à ultrasons et de l'eau du robinet pour éliminer des débris sur les lentilles, caché dans les jantes ou les plaquettes de nez afin que les lunettes obtiennent un nettoyage professionnel.



Bijoutiers:

Les bijoutiers peuvent utiliser des nettoyeurs à ultrasons pour élargir leurs services. Bijoux tels que des colliers, bagues de diamant, bagues, boucles d'oreilles peuvent être nettoyés avec de l'eau du robinet pour récupérer leur brillance.



Magasins de téléphonie mobile et électroniques:

Renouvellement des circuits imprimés (PCB): Les appareils électroniques non opérationnelles, après avoir tombé dans l'eau, ou les touches non opérationnelles peuvent être nettoyées avec des nettoyeurs à ultrasons et de l'alcool pur pour récupérer les fonctions.



Boutiques de montres:

Nettoyage des pièces avec précision: Mettez les petites pièces dans un bécber en acier inoxydable ou en verre rempli d'huile lubrifiante, puis placez le bécber dans le réservoir de nettoyage et ajoutez de l'eau. Les ondes ultrasonores pénétreront dans le bécber et agissent sur les pièces pour les rendre propres.



Imprimeries:

Déblocage des têtes d'impression ou des cartouches d'encre séchées: Les grandes imprimantes et les imprimantes jet d'encre ont souvent des têtes d'impression ou des cartouches d'encre séchées. Les remplacer par des nouveaux est très coûteux. L'ajout d'acétone ou d'une solution de nettoyage spéciale et l'utilisation d'un nettoyeur à ultrasons avec quelques minutes de nettoyage éliminera le blocage et les rendra utilisables à nouveau.

Éviter que l'acétone entre en contact avec le boîtier en plastique pour éviter la corrosion. Utiliser le nettoyage indirect expliqué plus tard et un récipient en verre ou en métal pour l'acétone.





Maisons:



Objets des Enfants: les débris persistants dans les petits trous et les crevasses sont difficiles à nettoyer par des moyens réguliers. Des bactéries et des moisissures peuvent se développer dans ces endroits. Les nettoyeurs à ultrasons peuvent enlever les débris et contribuer à la désinfection de ces objets réalisent un véritable nettoyage complet.

Lunettes, bracelets, rasoirs et autres objets de ménage: le nettoyage à ultrasons peut être utilisé pour nettoyer les débris entre la jante et les lentilles sur les lunettes, entre les lames de rasoir, et sur la maille métallique des rasoirs pour garder les lames pointues.

EXEMPLES D'APPLICATIONS

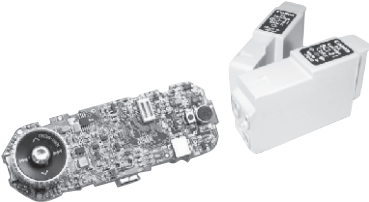
Lunettes	Bijouterie
	
Lunettes, lunettes de soleil, etc.	Colliers, bagues, boucles d'oreilles, bracelets, etc.

Pièces de Precision	PCB, Inkjet Cartridges
	
Roulements de précision, engrenages et pieces de Montres, etc.	PCB des téléphones mobiles et MP4, cartouches encre, etc.

Objets Personnels	Objets pour Enfants Produits Cosmetiques
	
Montres, bracelets de montres, bébés, produits cosmetiques, etc.	Jouets, articles des Les prothèses dentaires, les orthèses, les têtes de rasoir, etc.

VUE DÉTAILLÉE DU PRODUIT

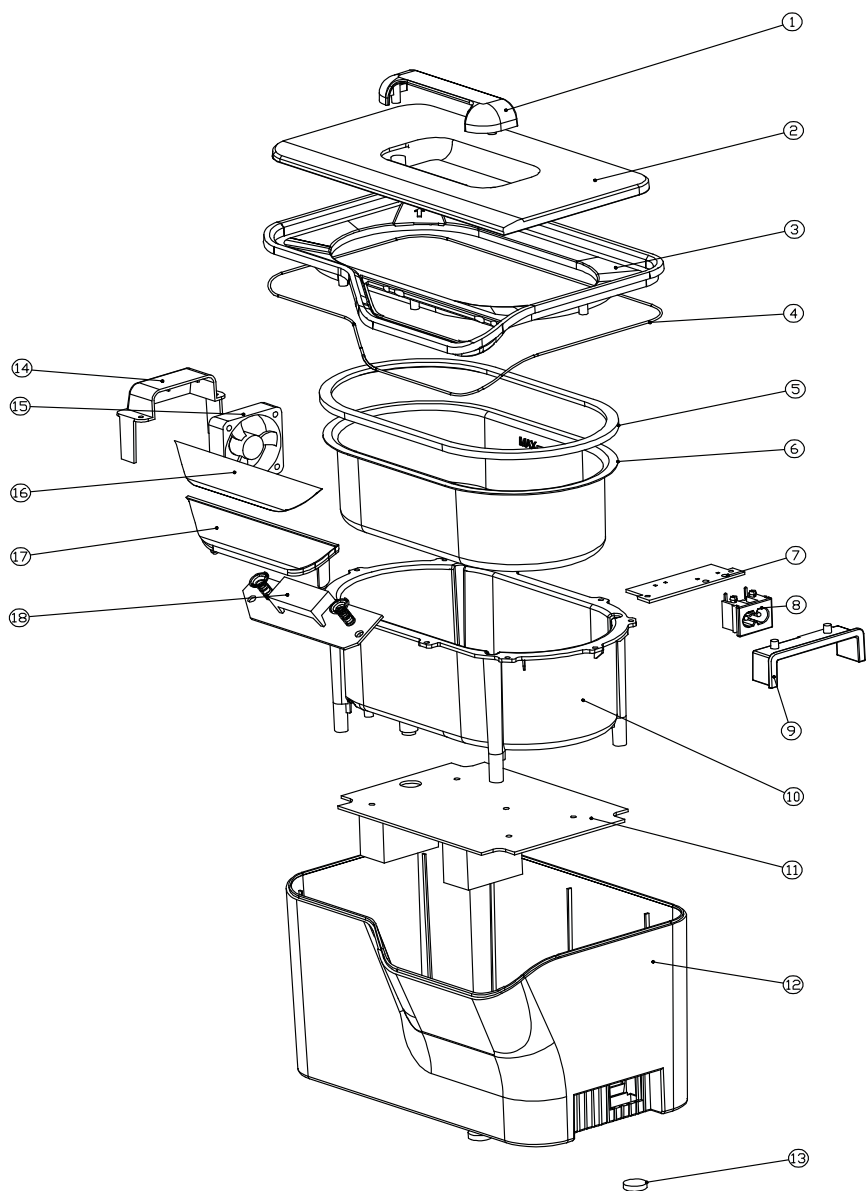

CDS-100		
No.	Aricle	Matériel
1	Poignée du couvercle	ABS
2	Fenêtre du couvercle	AS
3	Anneau supérieur	ABS
4	Bague d'étanchéité de type O	Standard part
5	Joint en silicone	Standard part
6	Réservoir en inox	SUS304
7	Mini alimentation PCB	94V0
8	Prise d'alimentation	Standard part
9	Défecteur d'eau	ABS
10	Réservoir interne	ABS
11	PCB principal	94V0
12	Logement principal	ABS
13	Gommes en caoutchouc	Silicone rubber
14	Boîtier de ventilateur de refroidissement	ABS
15	Ventilateur	Standard part
16	Film de couverture	PC
17	Couvercle du panneau de commande	PMMA
18	PCB de commande	94V0

PROCÉDÉS D'ÉLIMINATION DES SALETÉS

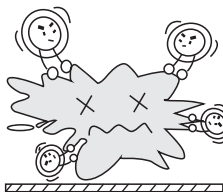

Beaucoup de petites bulles sont créées quand les ultrasons passent à travers le liquide.

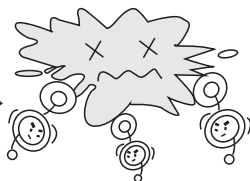

Les bulles sont implosées constamment sous l'ultrasonique.

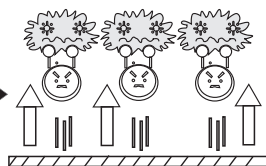

La saleté se divise en minuscules particules séparées ainsi de l'objet.

COMPOSANTS DU PRODUIT ET ACCESSOIRES

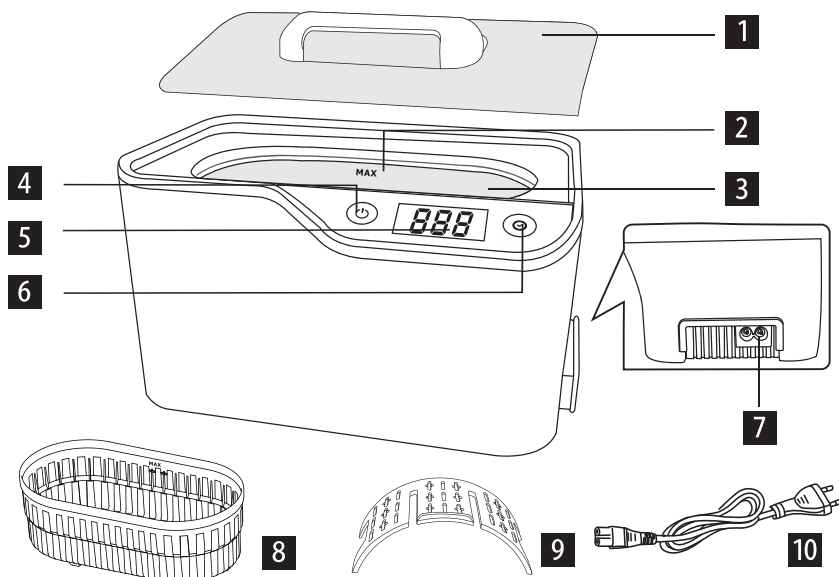

1 FENÊTRE DE VUE

2 LIGNE MAX

3 RESERVOIR EN ACIER INXYDABLE

4 BOUTON ON OFF

5 AFFICHEUR NUMERIQUE

6 BOUTON TIME

7 PRISE ALIMENTATION

8 PANIER PLASTIQUE

9 SUPPORT DE MONTRE

10 CABLE ALIMENTATION

MÉTHODES DE NETTOYAGE

NETTOYAGE REGULIER



Utiliser l'eau de robinet seulement

Méthode de nettoyage:

1. Mettez les objets à nettoyer à l'intérieur du panier et placez le panier à l'intérieur du réservoir (ou mettez les objets à l'intérieur du réservoir directement).
2. Ajoutez de l'eau au réservoir de nettoyage à un niveau entre les lignes «MIN» et «MAX» et au-dessus de la zone à nettoyer. Sélectionner la durée souhaitée en appuyant sur le bouton "Time".
3. Appuyez sur le bouton "On / Off" pour commencer le nettoyage.

Remarque: Pendant le nettoyage, la saleté se détache comme de la fumée et l'eau deviendra foncée avec le temps. Quand la "fumée" disparaît, le nettoyage est fait.

NETTOYAGE RENFORCÉ



Additionner des solutions appropriées à l'eau:

Une solution de nettoyage peut être ajoutée pour améliorer le nettoyage.

En general, les détergents à vaisselle peuvent être utilisés.

Le rapport de mélange typique est une partie de solution à dix parties d'eau. Une fois que c'est fait, exécutez-le avec de l'eau seulement pendant 90 secondes pour enlever la solution de nettoyage résiduelle.

UTILISATION DES ACCESSOIRES

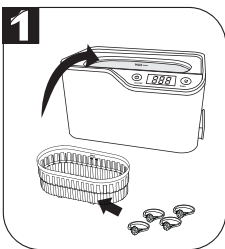

PANIER

Utilisez le panier pour nettoyer les petits objets délicats. Assurez-vous que les objets ne se touchent pas si vous nettoyez des objets multiples et délicats.

Remarque: Le panier en plastique absorbe environ 30% à 40% des ultrasons diminuant ainsi l'efficacité du nettoyage.

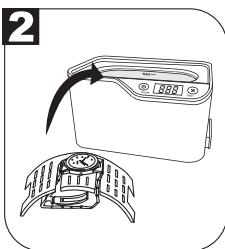

SUPPORT DE MONTRE

Utilisez le support de montre pour garder le cadran au-dessus de l'eau tout en nettoyant le bracelet de la montre.

Important: Pour les montres de plongée avec une profondeur inférieure à 50 m (150 pi), l'eau peut entrer à l'intérieur si le corps de montre est plongé dans l'eau à l'usage du nettoyeur à ultrasons.

GUIDE D'UTILISATION

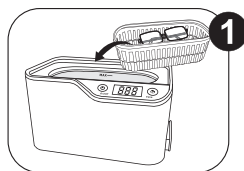

1 Retirez le couvercle, placez l'objet à nettoyer à l'intérieur du panier puis dans le réservoir en acier inoxydable.

Remarque: Mettez les articles petits et délicats avec des bords tranchants dans un panier en plastique pour le nettoyage pour éviter les rayures. Le panier absorbera environ 30% ~ 40% de l'énergie ultrasonique, réduisant ainsi l'efficacité du nettoyage.

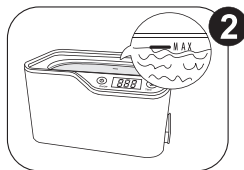

2 Remplir le réservoir avec de l'eau du robinet. Le liquide doit couvrir l'objet à nettoyer, mais ne doit pas dépasser la ligne «MAX».

 Une combustion à sec de 30 secondes réduira la durée de vie de la machine lorsque le réservoir est vide sans eau. Dans li pire des cas, il peut endommager la machine elle – même.

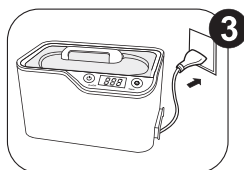

3 Mettez le couvercle, branchez le câble d'alimentation.

- 180 apparaît sur l'écran d'affichage.
- C'est l'heure par défaut et la bonne pour le nettoyage normal.

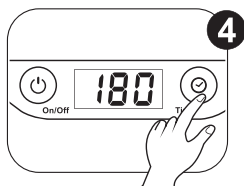

4 Sélectionnez le réglage de temps souhaité en appuyant sur le bouton «Time»:

→ 180S → 300S → 480S → 600S → 90S

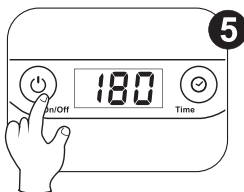

5 Appuyez sur le bouton "On / Off" pour démarrer le processus de nettoyage. La minuterie commence à compter à zéro.

Remarque: Vous entendrez un bourdonnement ce qui est normal.

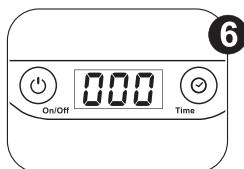

6 Lorsque la minuterie arrive à zéro, le processus de nettoyage s'arrête automatiquement et l'affichage indique 000.

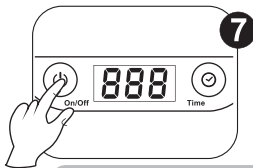

Si vous devez mettre fin au processus à l'avance, appuyez sur le bouton «On / Off». Si vous avez besoin de répéter le cycle ou augmenter la durée appuyez sur le bouton «Time» pour sélectionner le temps désiré puis appuyez sur le bouton «On / Off» pour redémarrer.

⚠ Important! Un long cycle entraînera l'accumulation de la chaleur à l'intérieur de l'unité et l'augmentation de la température de l'eau. N'utilisez pas l'appareil pendant plus de 30 minutes continues. Prenez une pause de 10 minutes pour prolonger la durée de vie de l'appareil.

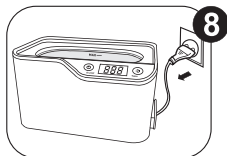

Lorsque le nettoyage est terminé, débranchez le câble d'alimentation, retirez le couvercle et versez l'eau dans le sens indiqué. Essuyez-le propre.

Ne versez pas d'eau sur le câble d'alimentation. Si le câble est mouillée, arrêtez d'utiliser et attendez que ça soit sec.

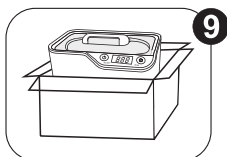

Gardez l'appareil dans un endroit frais et sec.

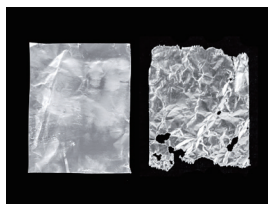

Un nettoyeur à ultrasons devrait être en mesure de percer une feuille d'aluminium placée au fond de la cuve pour 90s dans la condition de travail. Plus grands les trous, plus puissante la capacité de nettoyage. Vous avez juste besoin d'une feuille d'aluminium foil et votre nettoyeur à ultrasons préparé :

1. Placez un morceau de papier d'aluminium dans le fond du nettoyeur à ultrasons et versez de l'eau suffisante.
2. Allumez l'appareil et laissez-le travailler pendant 90 secondes.

ENTRETIEN ET MAINTENANCE

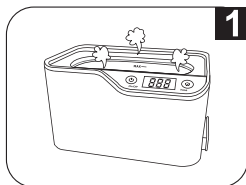

Ne pas allumer l'appareil sans eau dans le réservoir.

L'activation de l'appareil pendant plus de 30 secondes sans eau dans le réservoir peut endommager l'appareil ou réduire considérablement la durée de vie de l'unité.

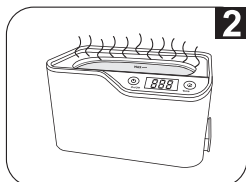

Ne pas faire fonctionner l'appareil pour une durée prolongée ou continue.

Ne pas faire fonctionner l'appareil continuellement pendant plus 30 minutes. S'arrêter pendant environ 10 minutes entre deux utilisations pour prolonger la durée de vie de l'appareil.

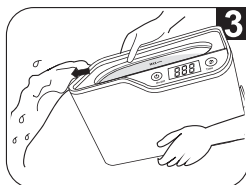

Ne pas garder de l'eau dans le réservoir de nettoyage pendant une longue période.

Une fois le nettoyage est terminé, débranchez le cordon d'alimentation puis versez l'eau à travers l'évidement de coulée. Évitez le passage de l'eau à l'intérieur du boîtier à travers les événements et endommager l'appareil.

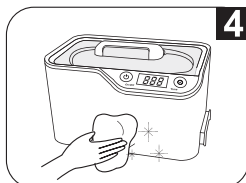

Ne pas déverser de l'eau sur le boîtier.

Utilisez une serviette pour essuyer le réservoir et le boîtier.

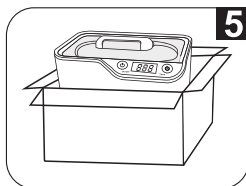

Ne pas exposer l'appareil sous les rayons du soleil pour longtemps.

Gardez l'appareil dans un endroit sec, frais et aéré.

CARACTÉRISTIQUES

Description	Nettoyeur Ultrasonique Numérique	
Modèle	CDS-100	
Capacité du réservoir	600 ml 0.64 quart (US)	500 ml / 0.53 quart (US)
Taille du réservoir	16.1x8.5x5.0 cm / 6.34"x3.35"x1.97"	
Longueur max d'un objet à l'intérieur du réservoir	16.1 cm / 6.34"	
Alimentation	30 W (AC 100 V, 50/60 Hz)	
	35W (AC 100-120 V, 50/60 Hz)	
	50 W (AC 220-240 V, 50/60 Hz)	
Règlage numérique	☐ →180S→ 300S→ 480S→ 600S→ 90S ☐	
Fréquence ultrasons	42,000 Hz	
Matériaux réservoir	Acier Inoxydable SUS304	
Matériaux boîtier	ABS	
Poids Brut	0,98 kg / 2,16 lb	
Bruttogewicht	1,23 kg / 2,72 lb	
Taille de l'Unité	20,4x14,0x13,0 cm / 8,04" x 5,52" x 5,12"	
Taille du Carton Interne	23,8x16,7x16,1cm / 9,37" x 6,58" x 6,34"	
Qté par Carton Principal	8 St.	
Taille du Carton Principal	49,2x36,0x34,2cm / 19,4"x14,2"x13,5"	

