

# DIGITAL ULTRASONIC CLEANER

CDS-100

## USERMANUAL



### FEATURES

**1 Rostfreier Stahl Tank**

Tankinhalt: 600 ml / 0,64 qt;  
Tankgröße: 16,1x8,5x5,0cm/6,34"x8,5"x5,0". Längstes  
passbares Element ist 16,1cm/6,34"

**2 Bedienfeld mit kapazitiver Sensorik**

Langlebig, zuverlässig, resistent gegen Wasser und raue  
Chemikalien

**3 Digital Timer mit 5 Einstellungen**

Für verschiedene Anwendungen geeignet

**4 Lüfter**

Gute Wärmeableitung, für Dauerbetrieb geeignet

**5 Ultrasonic Frequenz 42,000Hz**

Leise, effizient

**6 Feuchtigkeitsgeschützte Leiterplatte mit  
Industrie-IC**

Für unterschiedliche Arbeitsumgebungen mit besserer Anti-  
Interferenz-Leistung

**7 Abnehmbares Netzkabel**

Einfach anzuwenden



# EINFÜHRUNG

Leitungswasser verwenden. Chemische Lösungen sind in den meisten Fällen unnötig.

## Grundlagen der Ultraschallreinigung:

Millionen von kleinen Luftblasen werden in der Flüssigkeit durch Hochfrequenz-Vibration erzeugt. Die Luftblasen sprengen in die Flüssigkeit ein und schütteln den Schmutz ab, um die Reinigungswirkung zu erzielen.



- Gereinigtes Wasser oder destilliertes Wasser hat die gleiche Reinigungswirkung wie normales Leitungswasser für die Ultraschallreinigung. Daher ist die Verwendung von Leitungswasser ausreichend.
- Bei der Reinigung von Silber- oder Kupfergegenständen, bei denen die Oxidation abgedunkelt ist, müssen dem Wasser spezielle Lösungen hinzugefügt werden, um die Oxidation zu entfernen.

## Hauptfunktionen

- Tankinhalt: 600 ml / 0.64 qt; Größe: 16.1x8.5x5.0 cm/6.34"x3.35"x1.97", längstes Einzelteil das in den Behälter passen kann ist 16.1 cm / 6.34"
- Bedienfeld mit kapazitiver Sensorik. Langlebig, zuverlässig, resistent gegen Wasser und raue Chemikalien
- Digital Timer mit 5 Einstellungen, geeignet für verschiedene Anwendungen
- Industrie Grad IC-feuchtigkeitsgeschützte Leiterplatte /Lüfter. Verbesserte Produktbeständigkeit Abnehmbares Netzkabel, bequem zu bedienen

## Lesen Sie zuerst die Anleitung

Das Handbuch sollte sorgfältig überprüft werden, bevor Sie mit dem Gerät beginnen. Warnhinweise sind sorgfältig zu beachten. Bitte beachten Sie die Bedienungsanleitung.

# INDICE

Sicherheitsvorkehrungen .....	1/2
Nicht geeignete Elemente für Ultraschallreinigung .....	2
Anwendungen .....	3
Beispielanwendungen .....	4
Produkt Explosionsdarstellung .....	5/6
Schmutzabbauprozesse .....	7
Produktstruktur und Zubehör .....	7
Allgemeine Reinigungsmethoden .....	8
Verwendung des optionalen Zubehörs .....	8
Betriebsrichtlinien .....	9/10
Pflege und Wartung .....	11
Spezifikationen .....	12

# SICHERHEITSVORKEHRUNGEN



## Von Kindern fernhalten!



**Dieses Gerät kann von Kindern ab einem Alter von 8 Jahren angewendet werden, wenn sie auf eine sichere Art und Weise mit dem Gebrauch des Geräts beaufsichtigt worden sind und die damit verbundenen Gefährdungen verstehen. Reinigung und Wartung des Benutzers dürfen nicht von Kindern durchgeführt werden, außer sie sind älter als 8 Jahre und werden beaufsichtigt. Halten Sie das Gerät und sein Netzkabel außerhalb der Reichweite von Kindern unter 8 Jahren.**

- Bewahren Sie den Ultraschallreiniger dort auf, wo er von Kindern nicht erreichbar ist
- Gefahr für Kinder! Todesgefahr durch Erstickung! Halten Sie das Verpackungsmaterial von Kindern fern.
- Dieses Gerät darf von Kindern nicht verwendet werden. Halten Sie das Gerät und sein Kabel von Kindern fern.



## Um ein lebensgefährlichen elektrischen Schlag zu vermeiden, beachten Sie bitte folgendes:

**Stromschlaggefahr!** Nicht beim Baden benutzen. Tauchen Sie das Gerät oder den Akku niemals in Wasser oder andere Flüssigkeiten.

- **Stromschlaggefahr!** Berühren Sie den Netzstecker niemals mit nassen Händen, besonders beim Ein- oder Ausbau des Steckers.
- **Stromschlaggefahr!** Wenn das Gerät während des Betriebs in Wasser gefallen ist, berühren Sie es nicht. Ziehen Sie zuerst den Netzstecker aus der Steckdose.
- **Stromschlaggefahr!** Spritzen Sie weder Wasser noch Flüssigkeit über das Gerät.
- Betreiben Sie das Gerät niemals unbeaufsichtigt.
- Befolgen Sie die Bedienungsanleitung, um das Gerät zu bedienen.
- Verwenden Sie keine vom Hersteller nicht genehmigten Komponenten.
- Ziehen Sie den Netzstecker, wenn Sie das Netzkabel aus der Steckdose ziehen, nicht am Kabel.
- Um das Netzkabel vor Beschädigungen zu schützen, darf es nicht durch Dinge wie Schranktüren oder Stuhlbeine beschädigt werden; Ziehen Sie es nicht über eine heiße Oberfläche. Wenn der Netzstecker, das Netzkabel, das Gehäuse oder andere Teile des Gerätes beschädigt sind, verwenden Sie das Gerät nicht.
- Das Gerät darf nicht durch Fachpersonal zerlegt werden
- Wenn das Gerät beschädigt, nicht betriebsbereit oder in Wasser gefallen ist, geben Sie es an einen qualifizierten Service-Provider
- Ziehen Sie den Netzstecker aus der Steckdose
  - Falls Störung auftritt
  - Vor der Reinigung des Geräts
  - Wenn das Gerät längere Zeit nicht benutzt wird
  - Nach jedem Gebrauch (empfohlen)
- Die Installation eines Fehlerstromschutzschalters mit einem Bemessungsauslösestrom von nicht mehr als 30mA bietet einen weiteren Schutz gegen einen elektrischen Schlag. Die Installation darf nur von einem Elektrofachmann durchgeführt werden.



## Um Brandgefahren zu vermeiden, beachten Sie bitte folgendes:

- Blockieren Sie die Lüftungsschlitze niemals am Gerät. Halten Sie die Entlüftungen frei von Fusseln, Haaren und andere Materialien.
- Stellen Sie das Gerät nicht auf eine weiche Unterlage wie ein Bett oder eine Couch, wo die Lüftungsschlitze blockiert werden könnten.
- Beachten Sie die anderen Warnungen im vorherigen Abschnitt.
- Wenn das Netzkabel beschädigt ist, muss es durch den Hersteller oder dessen Kundendienst oder eine ähnlich qualifizierte Person ersetzt werden, um eine Gefährdung zu vermeiden.

# SICHERHEITSVORKEHRUNGEN



## Sonstige Bemerkungen:

- Betreiben Sie das Produkt nicht ohne Wasser. Trockenlauf wird das Gerät beschädigen. Stecken Sie das Netzkabel nicht ein, bevor Sie Wasser in den Tank hinzugefügt haben. Füllen Sie den Tank nicht oberhalb der MAX-Linie, um ein Übermaß zu vermeiden.
- Keine scheuernde oder korrosiv wirkende Lösung verwenden, die nicht vom Hersteller oder Lieferant empfohlen wird.
- Stellen Sie das Gerät auf eine trockene und ebene Oberfläche.
- Wenn das Gerät starken elektromagnetischen Störungen ausgesetzt ist, kann es zu Funktionsstörungen, zum Betrieb oder Verlust von Steuerfunktionen kommen. Sollte dies der Fall sein, ziehen Sie das Netzkabel aus der Steckdose und setzen Sie es erneut ein, um das Gerät neu zu starten.

# WICHTIGE SICHERHEITSANWEISUNGEN



## Bei der Verwendung von Elektrogeräten sollten grundsätzliche Vorsichtsmaßnahmen eingehalten werden, einschließlich der folgenden Maßnahmen:

- Lesen Sie alle Anweisungen, bevor Sie das Gerät benutzen.
- Um das Risiko einer Verletzung zu verringern, ist eine enge Überwachung erforderlich, wenn ein Gerät in der Nähe von Kindern verwendet wird.
- Verwenden Sie nur Zusatzgeräte, die vom Hersteller empfohlen oder verkauft werden.
- Nicht im Freien verwenden.
- Zum Ausschalten alle Regler auf OFF (O) drehen, dann Stecker aus der Steckdose ziehen. Ziehen Sie nicht am Kabel, sondern am Stecker. Ziehen Sie den Netzstecker aus der Steckdose, wenn Sie ihn nicht benutzen und vor Wartungs- und Reinigungsarbeiten.
- Um das Risiko eines elektrischen Schlags zu verringern, setzen Sie das Gerät nicht in Wasser oder andere Flüssigkeiten. Stellen Sie das Gerät nicht an Orten auf, wo es fallen oder in eine Wanne oder ein Waschbecken gezogen werden kann.
- Alle Wartungsarbeiten an diesem Produkt, einschließlich Austausch des Messumformers, dürfen nur von qualifiziertem Fachpersonal durchgeführt werden.
- Betreiben Sie das Gerät nicht mit beschädigtem Kabel oder Stecker, oder nachdem das Gerät gestört oder fallen gelassen oder in irgendeiner Weise beschädigt wurde. Bringen Sie das Gerät zur Prüfung, Reparatur oder elektrischen oder mechanischen Justierung in die nächstgelegene Kundendienststelle.

# NICHT GEEIGNETE ARTIKEL FÜR ULTRASCHALLREINIGUNG

<b>Weicher Schmuck:</b> Perlen, Smaragd, Elfenbein, Korallen, Achat, Schildkrötenschale	Diese Gegenstände sind nicht hart, sodass Kratzer während der Reinigung auftreten können.
<b>Geschweißte, plattierte und geklebte Gegenstände:</b> Geschweißte, plattierte und geklebte Gegenstände	Ultraschallreinigung kann die Lücken in den Schweißnähten, plattierten Beschichtungen oder verklebten Gegenständen vergrößern und eine Trennung verursachen.
<b>Uhren:</b> Außer Taucheruhren mit einer Tiefe von über 50 m.	Wegen der starken Durchdringungsfähigkeit der Ultraschallwellen kann Wasser in die Uhren gelangen, wenn sie nicht wirklich wasserdicht sind. Verwenden Sie das mitgelieferte Armband als Vorsichtsmaßnahme, wenn Sie nicht sicher sind.
<b>Sonstiges:</b> Holz, Beschichtetes Glas, Keramik, Kamerafilter mit bereits vorhandenen Rissen.	Ultraschallreinigung kann Risse vergrößern in der Beschichtung auf Gläsern, Keramik und Glas. Wenn die Einzelteile keine bereits vorhandenen Risse haben, ist es in Ordnung.

# ANWENDUNGEN



## Optiker:

Optiker können Ultraschall-Reiniger verwenden, um wertvolle Dienste zu leisten. Benutzen Sie Ultraschallreiniger und Leitungswasser, um den Rückstand auf den Objektiven zu entfernen, verbogen in den Rändern und in den Nasenaufhängen, damit die Brille eine fachmanngerechte Reinigung und Pflege erhält.



## Schmuckläden:

Schmuckläden können Ultraschallreiniger verwenden, um Ihre Dienstleistungen zu erweitern. Schmuck wie Halsketten, Diamantringe, Ringe, Ohrhinge können mit Leitungswasser gereinigt werden, um neuen Glanz zu erhalten.



## Handy- und Elektronik-Service-Shops:

PCB-Erneuerung: Nicht betriebsbereite Elektronik, zum Beispiel nach Stürzen in Wasser oder nicht betriebsbereite Tasten können mit Ultraschall-Reinigern und reinem Alkohol gereinigt werden, um die Funktion wiederherzustellen.



## Uhren Service Laden:

Reinigung von Präzisionsteilen: Legen Sie kleine Teile in ein Becherglas aus Edelstahl oder Glas mit Schmieröl gefüllt, legen Sie dann das Becherglas in den Reinigungsbehälter und fügen Sie Wasser hinzu. Ultraschallwellen dringen in den Becher ein und wirken auf die Teile, um sie sauber zu machen.



## Druckereien:

Unblockierte, getrocknete Druckköpfe oder Tintenpatronen: Große Drucker und Tintenstrahldrucker haben oft getrocknete Druckerköpfe oder Tintenpatronen-Anschlüsse. Diese zu ersetzen ist meist sehr teuer. Hinzufügen von Aceton oder spezieller Reinigungslösung und ein paar Minuten des Ultraschall-Reinigers entfernt die Blockade und macht sie wieder nutzbar.

Vermeiden Sie, dass Aceton das Kunststoffgehäuse berührt, um Korrosion zu vermeiden. Verwenden Sie eine indirekte Reinigung, die später erläutert wird, und Glas- oder Metallbehälter für Aceton.





## Zuhause:



Kinder und Baby Artikel: In kleinen Löchern und Spalten verbleibende Risse sind mit regulären Mitteln schwer zu reinigen. An diesen Stellen können sich Bakterien und Schimmel entwickeln. Ultraschallreiniger können den Schmutz entfernen und mit Desinfektion kombiniert werden, um eine genaue Reinigung zu erreichen.

**Brillen, Uhrenarmbänder, Rasierer und andere Gegenstände:** Ultraschallreiniger können verwendet werden, um den Rückstand zwischen dem Rand und den Linsen auf Brillen, zwischen Rasierklingen und auf dem Metallgewebe von Rasierern zu säubern, um die Klingen scharf zu halten.

# BEISPIELANWENDUNGEN

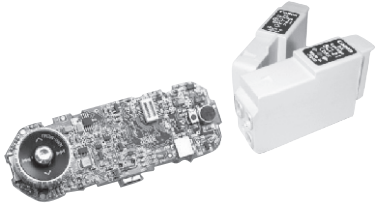
Brillen	Schmuck
	
<p>Brillen, Sonnenbrillen, etc.</p>	<p>Halsketten, Ringe, Ohrringe, Armbänder, etc.</p>

Präzisionsteile	PCB, Tintenstrahlpatronen
	
<p>Präzisionslager, Zahnräder und Uhrenteile, etc.</p>	<p>PCBs von Handys und MP4, Tintenpatronen, etc.</p>

Persönliche Artikel	Kinder und Baby Artikel Kosmetik Produkte
	
<p>Uhrenbänder, Taucheruhren, Zahnersatz, Zahnspangen, Rasierköpfe, etc.</p>	<p>Spielzeug, Babyartikel, Kosmetik Produkte, etc.</p>

# PRODUKT EXPLOSIONSDARSTELLUNG

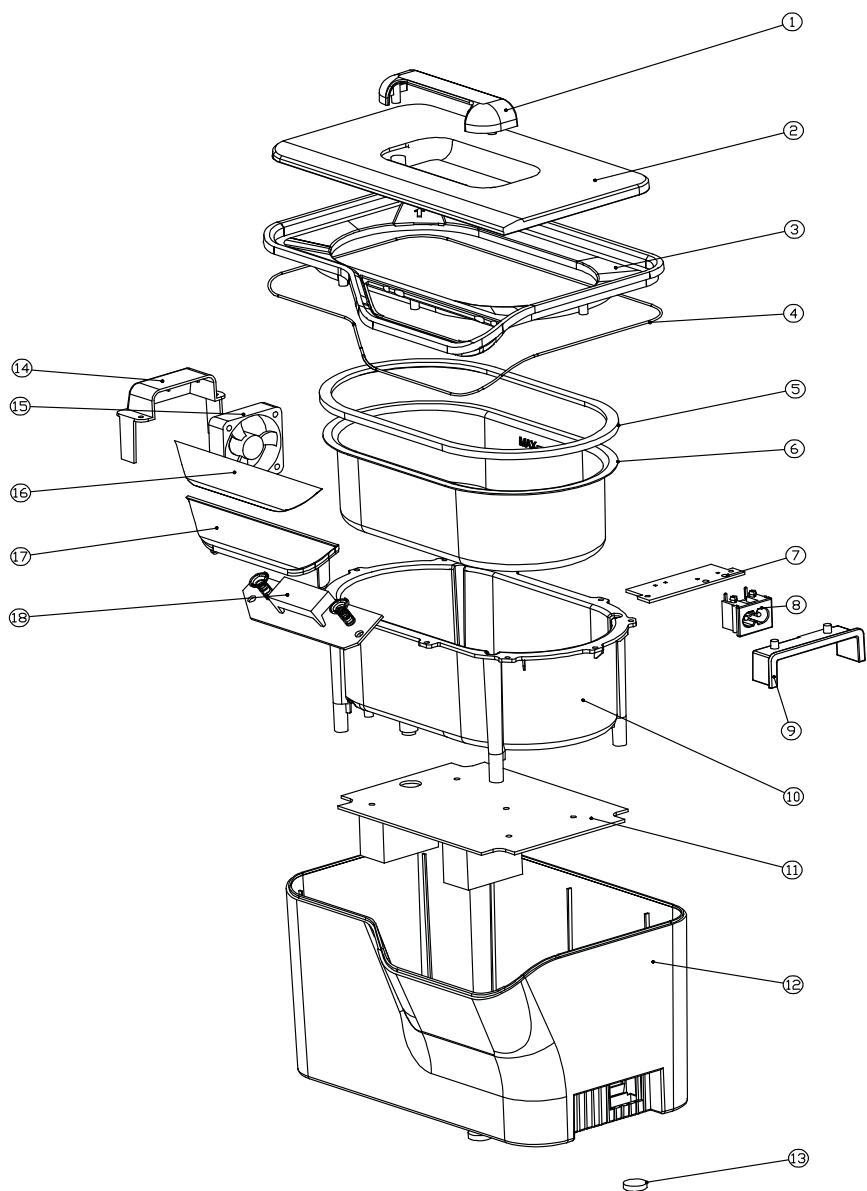



<b>CDS-100</b>		
<b>Nr.</b>	<b>Element</b>	<b>Material</b>
1	Deckelgriff	ABS
2	Deckel-Fenster	AS
3	Oberer Ring	ABS
4	Typ O Dichtring	Standardteil
5	Silikondichtung	Standardteil
6	Rostfreier Stahl Tank	SUS304
7	Mini-Leistungsplatine	94V <sub>0</sub>
8	Steckdose	Standardteil
9	Wasserleitblech	ABS
10	Innerer Tank	ABS
11	Hauptplatine	94V <sub>0</sub>
12	Hauptgehäuse	ABS
13	Gummidichtungen	Silikongummi
14	Lüfter Gehäuse	ABS
15	Lüfter	Standardteil
16	Deckfolie	PC
17	Bedienfeldabdeckung	PMMA
18	Steuerplatine	94V <sub>0</sub>

## SCHMUTZABBAUPROZESSE

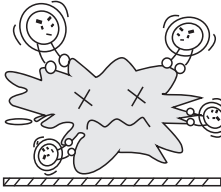

Viele kleine Blasen entstehen, wenn Ultraschall durch Flüssigkeit geleitet wird.

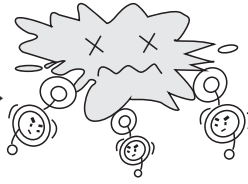

Blasen implodieren permanent unter dem Ultraschall

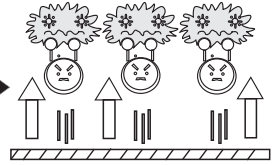

Der Schmutz spaltet sich in kleine Teile auf, die sich von dem Gegenstand trennen

## PRODUKT STRUKTUR UNZUBEHÖR

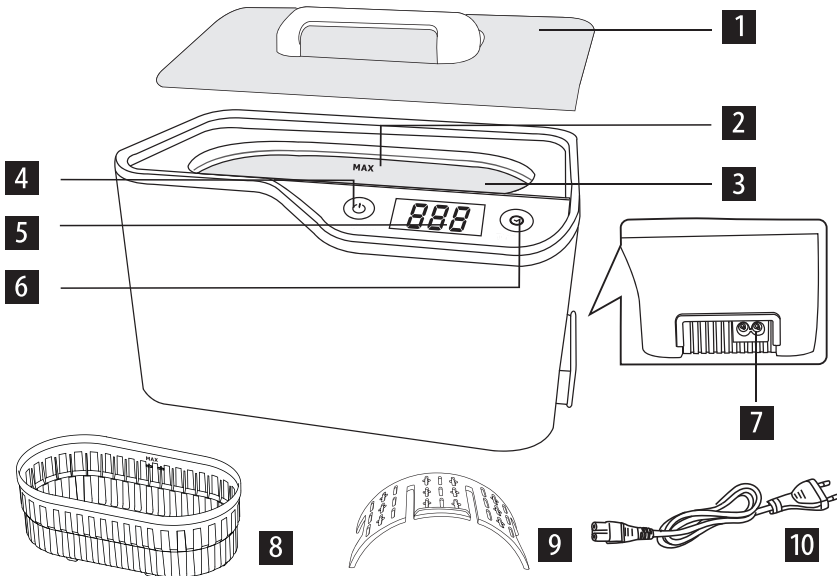

**1** SICHTFENSTER

**2** MAX"MARK

**3** ROSTFREIER STAHL TANK

**4** ON/OFF TASTE

**5** DIGITAL DISPLAY

**6** TIMER TASTE

**7** STECKDOSE

**8** KUNSTSTOFFKÖRPER

**9** UHREN SOCKEL

**10** NETZKABEL

# GÄNGIGE REINIGUNGSMETHODEN

## REGULAR CLEANING

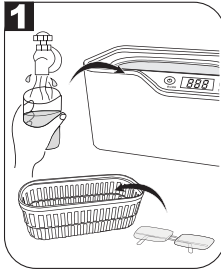

### Nur Leitungswasser verwenden

Reinigungsmethode:

1. Setzen Sie die zu reinigenden Gegenstände in den Korb und legen Sie den Korb in den Tank (oder legen Sie die Gegenstände direkt in den Tank).
2. Wasser in den Reinigungsbehälter auf ein Niveau zwischen den Linien "MIN" und "MAX" und oberhalb des zu reinigenden Bereichs geben. Wählen Sie mit der Taste Time die gewünschte Zeiteinstellung aus.
3. Drücken Sie die Taste "On/Off" um die Reinigung zu starten.

**Hinweis:** Während der Reinigung wird Schmutz wie Rauch entfernt und das Wasser wird im Laufe der Zeit düster. Wenn kein „Rauch“ mehr auftritt, ist die Reinigung abgeschlossen.

## ENHANCED CLEANING



### Fügen Sie geeignete Reinigungslösungen dem Wasser hinzu

Reinigungslösung kann hinzugefügt werden, um die Reinigung zu verbessern. Geschirrspülmittel kann allgemein verwendet werden. Typisches Mischungsverhältnis ist ein Teil der Lösung auf zehn Teile Wasser. Sobald es fertig ist, lassen Sie es mit Wasser nur für weitere 90 Sekunden laufen, um restliche Reinigungslösung zu entfernen.

# VERWENDUNG VON OPTIONALEM ZUBEHÖR

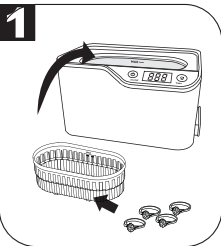

### KORB

Verwenden Sie den Korb, um kleine und empfindliche Gegenstände zu reinigen. Stellen Sie sicher, dass Gegenstände sich nicht berühren, wenn Sie mehrere und empfindliche Gegenstände reinigen.

**Hinweis:** Der Kunststoffkorb absorbiert etwa 30-40 % der Ultraschallenergie und reduziert so die Reinigungswirkung.

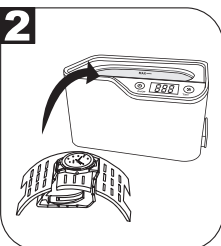

### UHRENSOCKEL

Verwenden Sie das Uhrensockel, um den Uhrenkörper während der Reinigung des Armbandes über dem Wasser zu halten.

**Wichtig:** Für Taucheruhren mit einer Tiefe von weniger als 50 m (150 ft) kann Wasser ins Innere gelangen, wenn das Uhrengehäuse mit einem Ultraschallreiniger in Wasser getaucht wird.

# BEDIENUNGSRICHTLINIEN

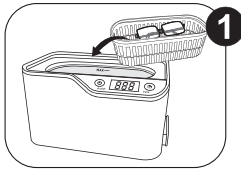

1 Deckel entfernen, den zu reinigen Gegenstand in den Korb legen und dann in den Tank aus rostfreiem Stahl geben.

**Hinweis:** Legen Sie kleine und empfindliche Gegenstände mit scharfen Kanten für die Reinigung in den Kunstkorb, um Kratzer zu vermeiden. Der Korb absorbiert ca. 30-40 % der Ultraschallenergie.

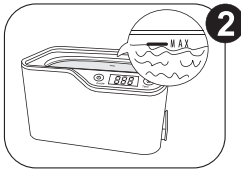

2 Füllen Sie den Tank mit Leitungswasser. Die Flüssigkeit muss das zu reinigende Objekt abdecken, aber nicht über "MAX".

**!** Trockenes Brennen über 30 Sekunden reduziert die Lebensdauer der Maschine, wenn der Tank leer ist ohne Wasser. Im schlimmsten Fall wird dadurch irgendwann die Maschine beschädigt.

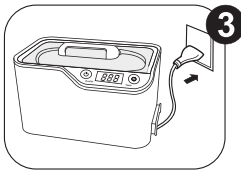

3 Setzen Sie den Deckel auf, stecken Sie das Netzkabel ein.

- 180 erscheint im Anzeigefenster.
- Das ist die Voreinstellungszeit und diese ist für die normale Reinigung gut geeignet.

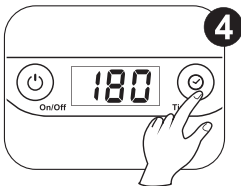

4 Wählen Sie mit der Taste Time die gewünschte Zeiteinstellung aus:

→ 180S → 300S → 480S → 600S → 90S →

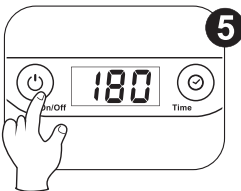

5 Drücken Sie die Tasten "On/Off", um den Reinigungsvorgang zu starten. Der Timer beginnt auf Null zu zählen.

**Hinweis:** Sie werden einen Summton hören, der normal ist.

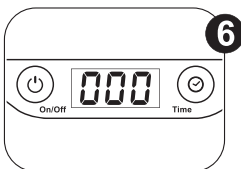

6 Wenn der Timer auf Null heruntergezählt hat, stoppt der Reinigungsvorgang automatisch und die Anzeige zeigt 000 an.

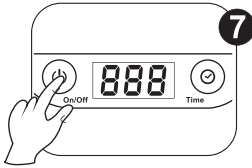

Wenn Sie den Vorgang vorzeitig beenden möchten, drücken Sie die Taste „On / Off“. Wenn Sie den Zyklus wiederholen oder die Zeit erhöhen möchten, drücken Sie die Taste Time, um die gewünschte Zeit auszuwählen. Drücken Sie dann „On / Off“, um neu zu starten.

**!** Wichtig! Lange Zykluszeit verursacht Wärme im Inneren des Gerätes und bringt die Wassertemperatur zum Steigen. Gerät nicht länger als 30 Min. verwenden.  
Take a 10-minute break in between to prolong the life of the unit.

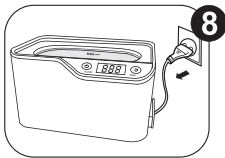

Wenn Sie die Reinigung abgeschlossen haben, ziehen Sie den Netzstecker, entfernen Sie den Deckel, gießen Wasser in die gezeigte Richtung aus. Wischen Sie es sauber.

Gießen Sie kein Wasser über die Steckdose. Wenn es nass ist, nicht mehr verwenden und warten, bis es trocken ist.

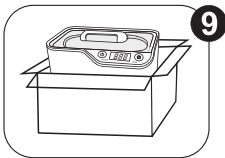

Bewahren Sie das Gerät an einem kühlen und trockenen Ort auf.

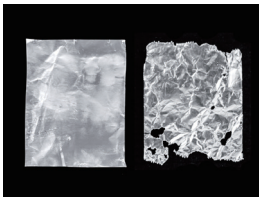

Ein Ultraschallreinigungsgärat soll das Foil Papier durchschlagen können, wenn es für 90 Sekunden funktioniert. Größeres Loch bedeutet stärkere Reinigungsleistung. Breiten Sie nur ein Stück Foil Papier und Ihr Ultraschallreinigungsgärat vor:

1. Setzen Sie das Foil Papier am Boden des Tanks und gießen Sie Wasser darin. Bitte nicht über Max-Linie.
2. Schalten Sie das Gärat ein und lassen Sie es für 90 Sekunden funktionieren.

# BEDIENUNGSRICHTLINIEN

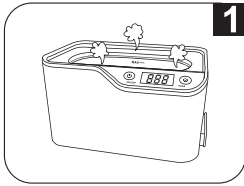

1

**Schalten Sie das Gerät nicht ohne Wasser im Tank ein.**

Wenn das Gerät über 30 Sekunden ohne Wasser im Tank eingeschaltet ist, kann es das Gerät beschädigen oder die Lebensdauer des Gerätes beeinträchtigen.

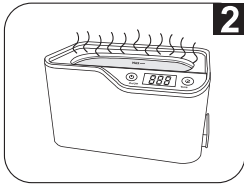

2

**Lassen Sie das Gerät nicht über längere Zeit oder kontinuierlich laufen.**

Lassen Sie das Gerät nicht länger als 30 Minuten laufen. Stoppen Sie dazwischen für ca. 10 Minuten, um die Lebensdauer des Gerätes zu verlängern.

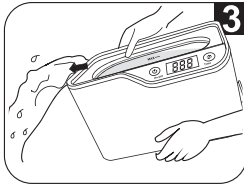

3

**Bewahren Sie Wasser nicht lange im Reinigungsbehälter auf.**

Nachdem die Reinigung abgeschlossen ist, ziehen Sie das Netzkabel heraus und gießen Sie das Wasser durch die Ausgussöffnung heraus. Vermeiden Sie, das Wasser in das Innere des Gehäuses durch die Lüftungsschlitze gelangt, um Schäden zu vermeiden.



4

**Sprühen Sie kein Wasser über das Gehäuse.**

Wischen Sie den Tank und das Gehäuse mit einem Handtuch ab.

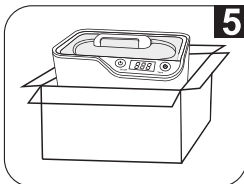

5

**Setzen Sie das Gerät keinem direkten Sonnenlicht aus.**

Bewahren Sie das Gerät an einem trockenen, kühlen und belüfteten Ort auf.

## SPEZIFIKATIONEN

<b>Beschreibung</b>	Digital Ultrasonic Cleaner	
<b>Model</b>	CDS-100	
<b>Tankinhalt</b>	600 ml 0,64 quart (US)	Max.500 ml / 0,53 quart (US)
<b>Tankgröße</b>	16,1x8,5x5,0 cm / 6,34"x3,35"x1,97"	
<b>Längstes passendes Einzelteil innerhaBehälter</b>	16.1 cm / 6.34"	
<b>Energieversorgung</b>	30 W (AC 100 V, 50/60 Hz)	
	35W ( AC 100-120 V, 50/60 Hz)	
	50 W (AC 220-240 V, 50/60 Hz)	
<b>DigitalTimerEinstellungen</b>	<input type="checkbox"/> →180S → 300S → 480S → 600S → 90S <input type="checkbox"/>	
<b>Ultrasonic Frequenz</b>	42,000 Hz	
<b>Tank Material</b>	Rostfreier Stahl SUS304	
<b>Gehäusematerial</b>	ABS	
<b>Nettogewicht</b>	0,98 kg / 2,16 lb	
<b>Bruttogewicht</b>	1,23 kg / 2,72 lb	
<b>Einheitsgröße</b>	20,4x14,0x13,0 cm / 8,04" x 5,52" x 5,12"	
<b>Innere Kartongröße</b>	23,8x16,7x16,1cm / 9,37" x 6,58" x 6,34"	
<b>Menge pro Karton</b>	8 St.	
<b>Kartongröße</b>	49,2x36,0x34,2cm / 19,4"x14,2"x13,5"	

