

Bedienungsanleitung

Outdoor Schaufel „Survivor“

Artikelnummer: HOD0020

horn[®]
tools

Die Outdoor Schaufel Survivor kann zum Schaufeln, hacken und sägen verwendet werden. Sie beinhaltet ein Lineal, Signalpfeife, Säge und Feuerstein.

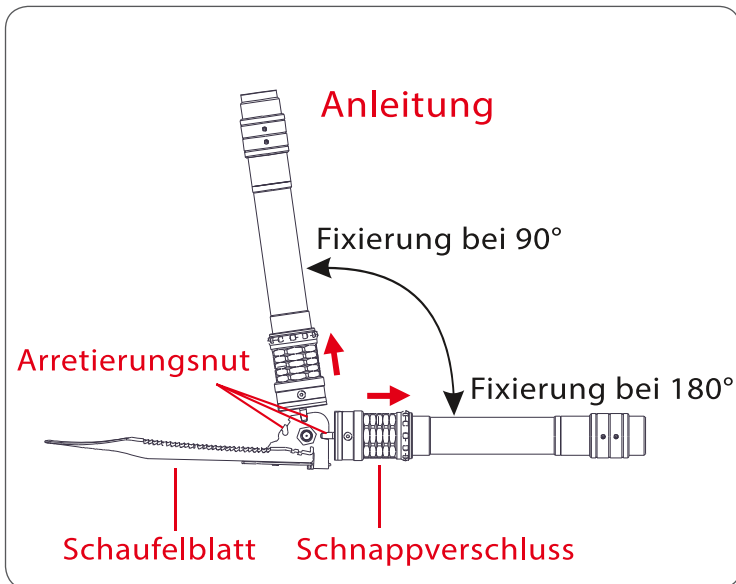
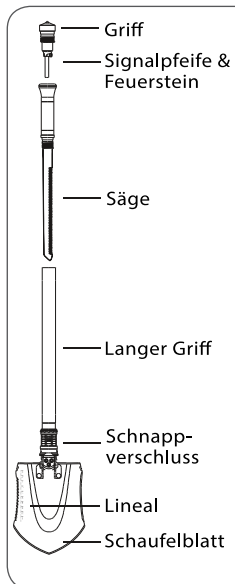

Wird der Schnappverschluss zurückgezogen kann das Schaufelblatt durch die Arretierungsnut in 90° bzw. 180° Schritten festgestellt werden. Das Schaufelblatt kann im 90° Winkel als Hacke genutzt werden. Wird das Schaufelblatt im 180° Winkel arretiert, so kann diese als Schaufel verwendet werden. Die Schaufelstange muss in der Gelenksnut fixiert werden, damit eine einwandfreie Bedienung als Hacke bzw. Schaufel gewährleistet wird.

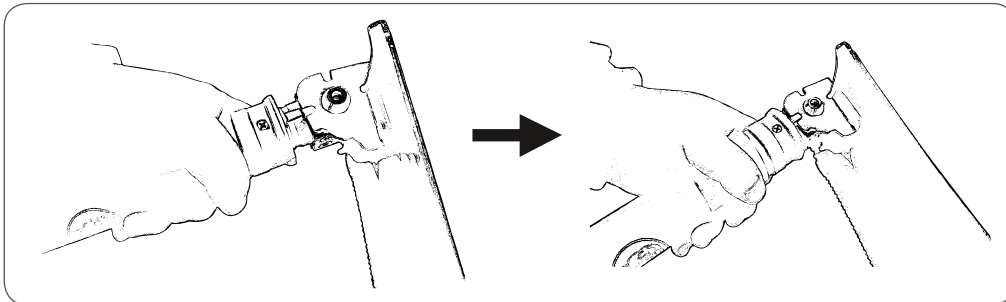

Steht der Schaufelkopf im 90° Winkel zur Stange, so kann die Schaufel als Hacke verwendet werden.

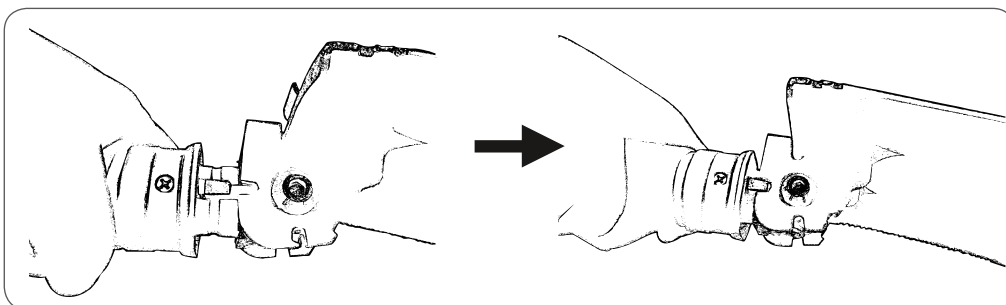

Befindet sich der Schaufelkopf in waagrechter Linie zur Stange - sprich 180°, so wird diese als Schaufel verwendet.

Mehrzweckfunktionen

Multifunktionsschaufel

schaufeln, hacken und sägen

Signalpfeife

gibt Warnsignal ab

Feuerstein

Funkenbildung zur Feuerentzündung

Lineal

um Länge zu ermitteln

Säge

Zerteilung harter Materialien

Installation Manual

Outdoor Shovel „Survivor“

Item No.: HOD0020



The Outdoor shovel Survivor can be used for shoveling, chopping and sawing. It includes a ruler, a whistle, saw and a magnesium rod.

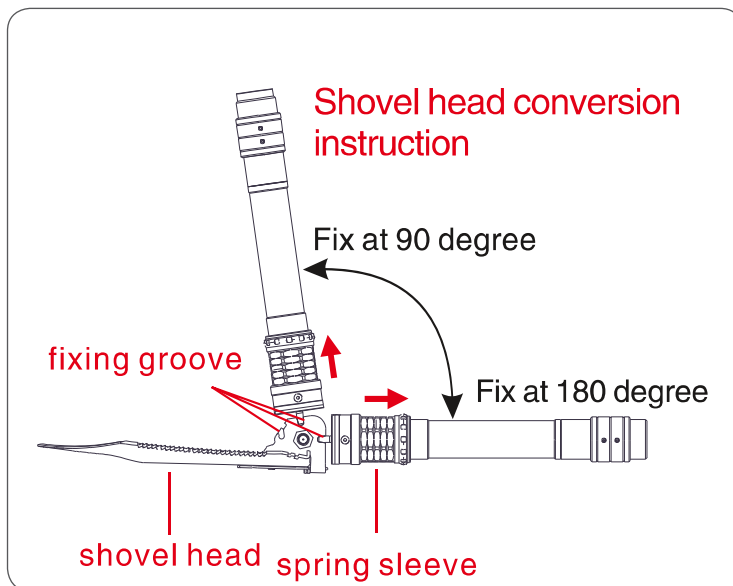
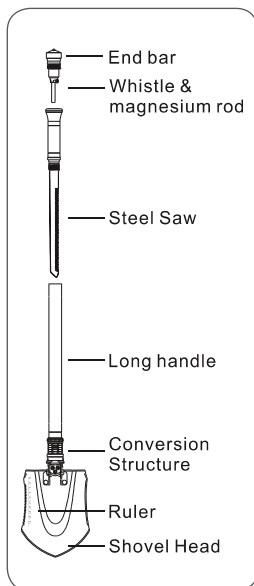

Pulling spring sleeve back and then the shovel head can be fixed on the fixing groove. When shovel head is fixed at 90 degree, it can be used as hoe. When shovel head is fixed at 180 degree, it can be used as shovel.

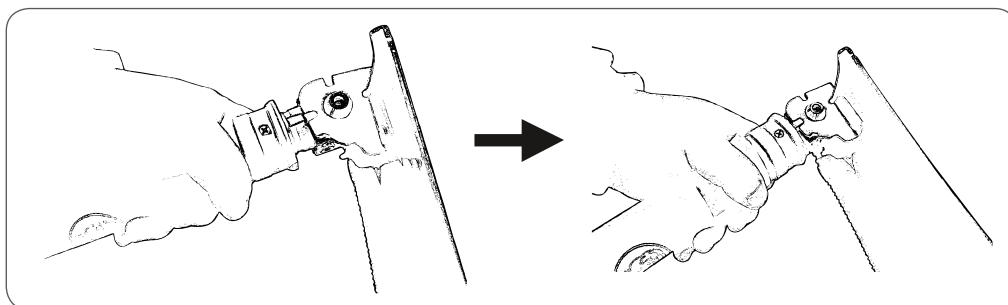

Holding spring sleeve and pulling back, turn the shovel head down and fixed at the fixing groove, then release the spring groove. Shovel head is fixed at 90 degree.

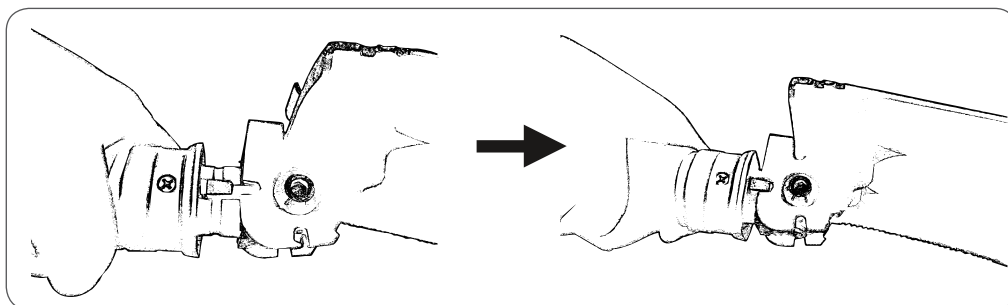

Holding spring sleeve and pulling back, turning the shovel head up to the fixing groove. Then release the spring sleeve. Shovel head is fixed at 180 degree.

Function instruction

Shen Ao Shovel

Shoveling, hoaxing, cutting

Whistle

Surviving whistle

Magnesium Rod

Making fire outdoors

Ruler

Measurement

Steel Saw

Cutting wood