

TOPAZ® KÄYTTÖOHJE



Suurennuslaite

näköpiste
POLAR PRINT OY

MAAHANTUONTI JA TEKNINEN TUKI:

Näköpiste Polar Print Oy

Nuijamiestentie 5 A

00400 Helsinki

puh. 09 6150 0124

info@polarprint.fi

www.polarprint.fi

Freedom Scientific, Inc., 11800 31st Court North, St. Petersburg, Florida 33716-1805, USA
<http://www.FreedomScientific.com>

Copyright © 2012 Freedom Scientific, Inc. All Rights Reserved. TOPAZ® is a trademark of Freedom Scientific, Inc. in the United States and other countries. Information in this document is subject to change without notice. No part of this publication may be reproduced or transmitted in any form or by any means electronic or mechanical, for any purpose, without the express written permission of Freedom Scientific.

TOPAZ:in kuljettaminen ja siirtäminen	1
TOPAZ:in käyttö	3
Lisätoiminnot	9
Automaattitarkennus pois	9
LED-valojen sytytys ja sammutus	9
Lukuviiva	11
Liite A – TOPAZ:in asetusten muuttaminen	12
TOPAZ:in asetukset	12
Rakennetilän avaaminen ja TOPAZ:in asetusten muuttaminen	12
Suurennusasetusten räätälöinti	14
Suurennustaulukon valinta	15
Näytöllä näkyvän suurennuskoon valinta.....	16
Tehdasasetusten palautus	17
Näytä ohjelmistoversionumero	18
Liite B – Takapaneelin liitännät	19

TOPAZ:in kuljettaminen ja siirtäminen

Seuraa tätä kuvaa ja seuraavalla sivulla olevaa tekstiä, kun nostat, kannat ja siirrät TOPAZ:ia.

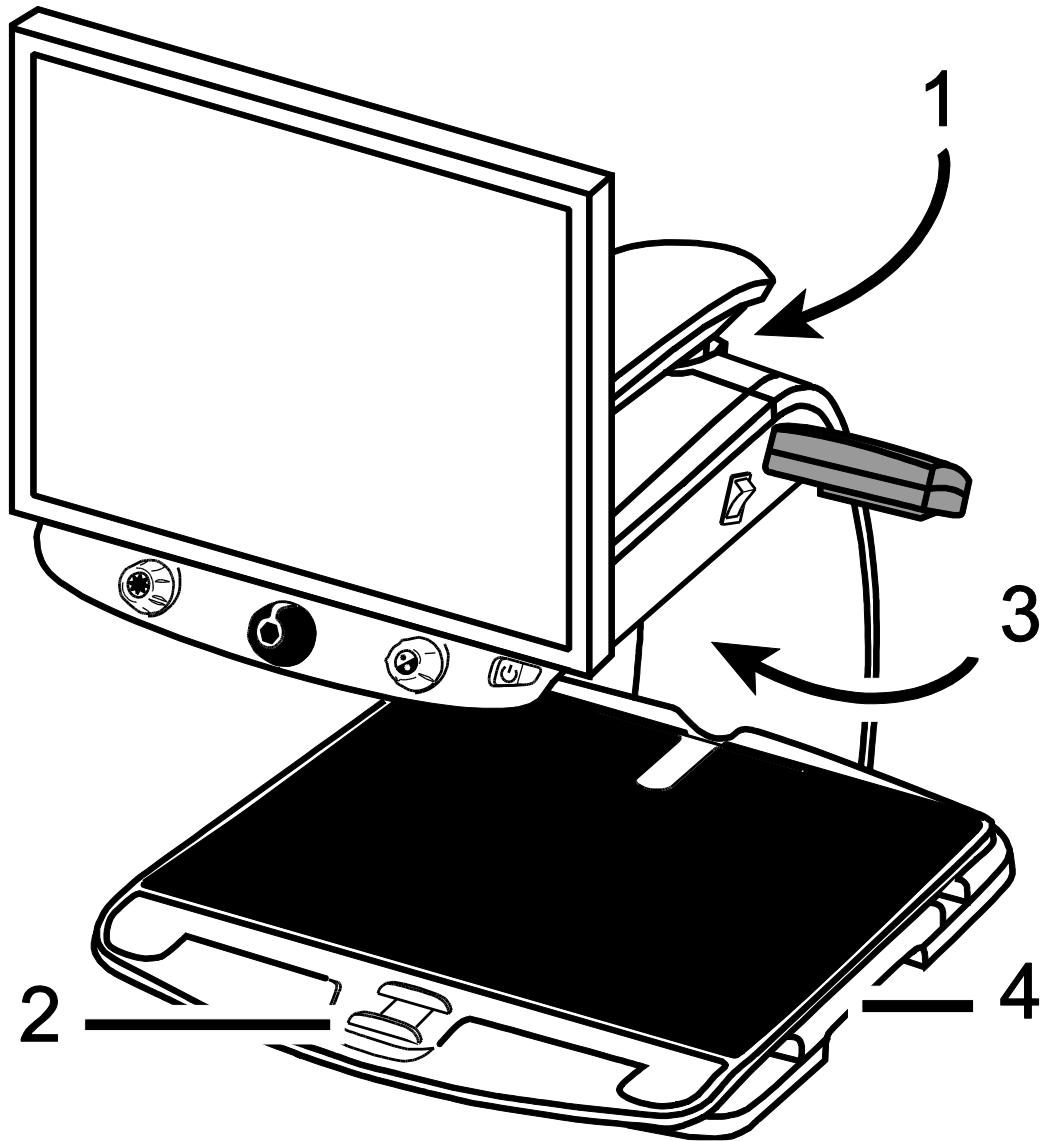

1. Lukitse monitorin varsi, mikä estää monitoria liikkumasta sivusuunnassa.

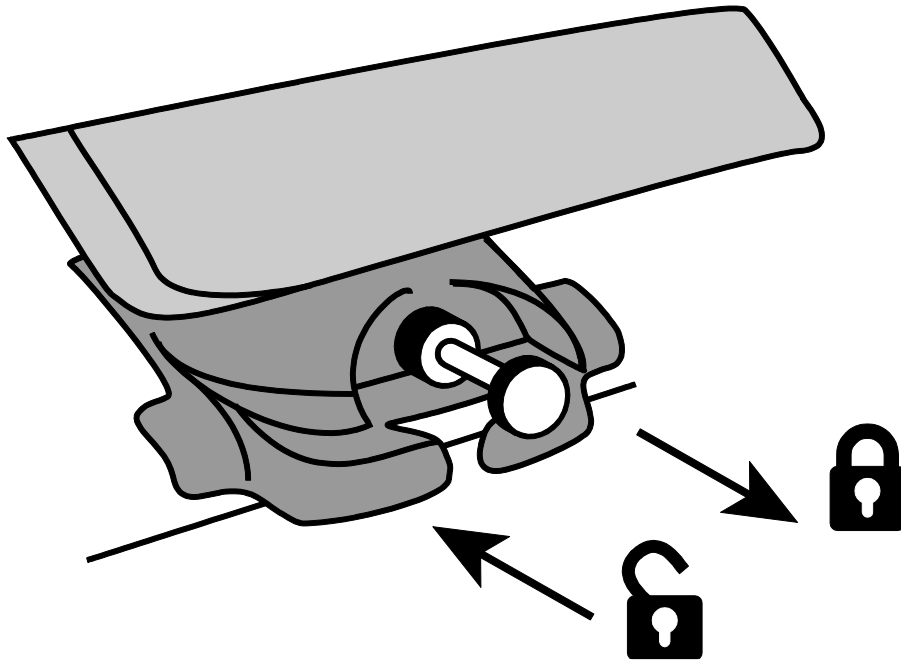

2. Lukitse **XY lukupöytä** työntämällä punainen lukitsin **(2)** TOPAZ:ia kohti.

3. Nosta ja kanna TOPAZ:ia takana olevasta pystypilarista **(3)** ja siirrä se tukevalle alustalle. Suositeltava tapa on kiertää käsivarsi pystypilarin ympäri ja nostaa.

Tärkeää: ÄLÄ nosta TOPAZ :ia LED-valosiivekkeistä.

4. Käytä **tartunta-aukkoja (4)** lukupöydän molemmin puolin siirtääksesi ja asettaaksesi TOPAZ haluamallasi tavalla kun se ensin on tukevalla alustalla.

TOPAZ:in käyttö

Alla olevan kuvan avulla aloitat TOPAZ:in käytön

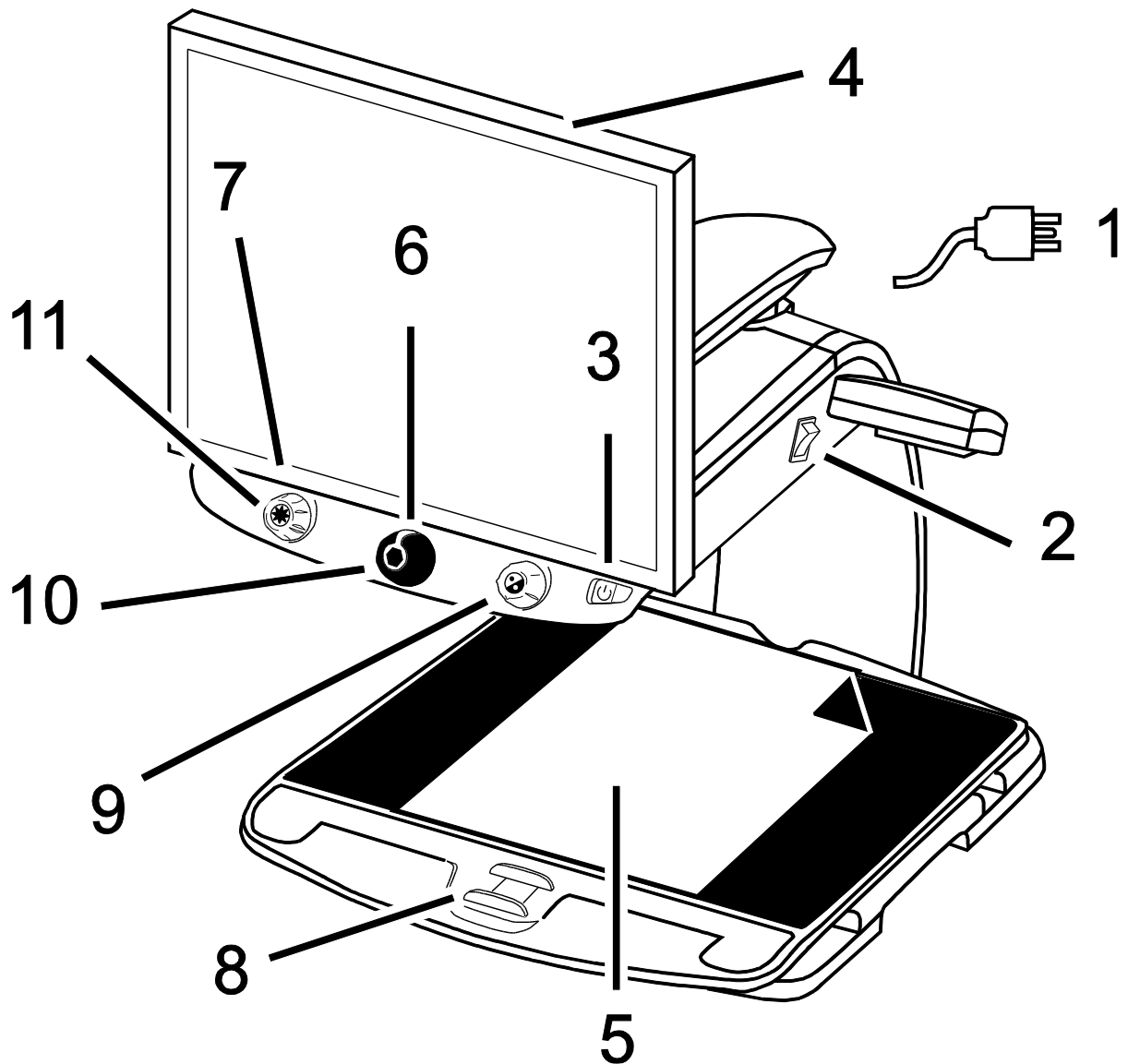

1. Kytke laitteen takana oleva **virtajohto (1)** sähköpistokkeeseen.
2. Paina **valkoista päävirtakytkintä (2)** laitteen **oikealla puolella** lähellä valaisinsiipeä.

3. **Paina vihreätä virtakytkintä (3)** näytön alareunassa olevassa

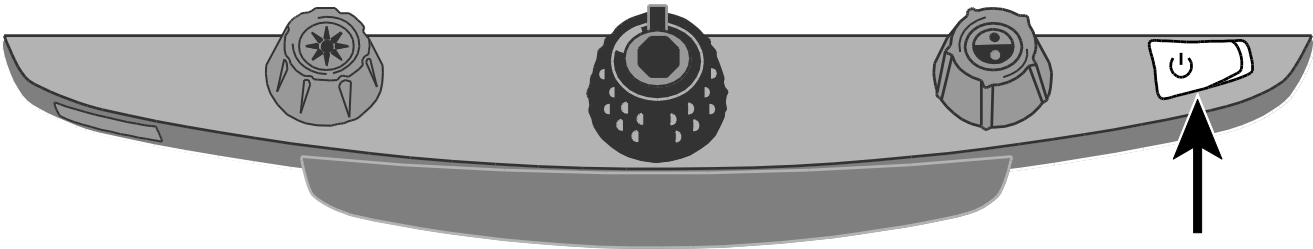

näyttöpaneelissa oikealla.

Huom! Jos näytölle ei tule kuvaa, tarkista että näyttö on päällä.

4. Pidä näytön molemmista reunoista kiinni ja nosta tai laske sitä tai käännä oikealle tai vasemmalle saadaksesi parhaan katseluasennon.

Jos näyttö ei liiku oikealle ja vasemmalle, vapauta varren lukitsin työntämällä näyttövarren päässä olevaa lukitsintappia sisäänpäin. Varmista myös että näyttö on nostettu niin ylös että se liikkuu vapaasti oikealta vasemmalle.

Näytön lukitsemista koskeva tieto löytyy tämän ohjeen kappaleesta *Topaz:in kuljetus ja siirtäminen*.

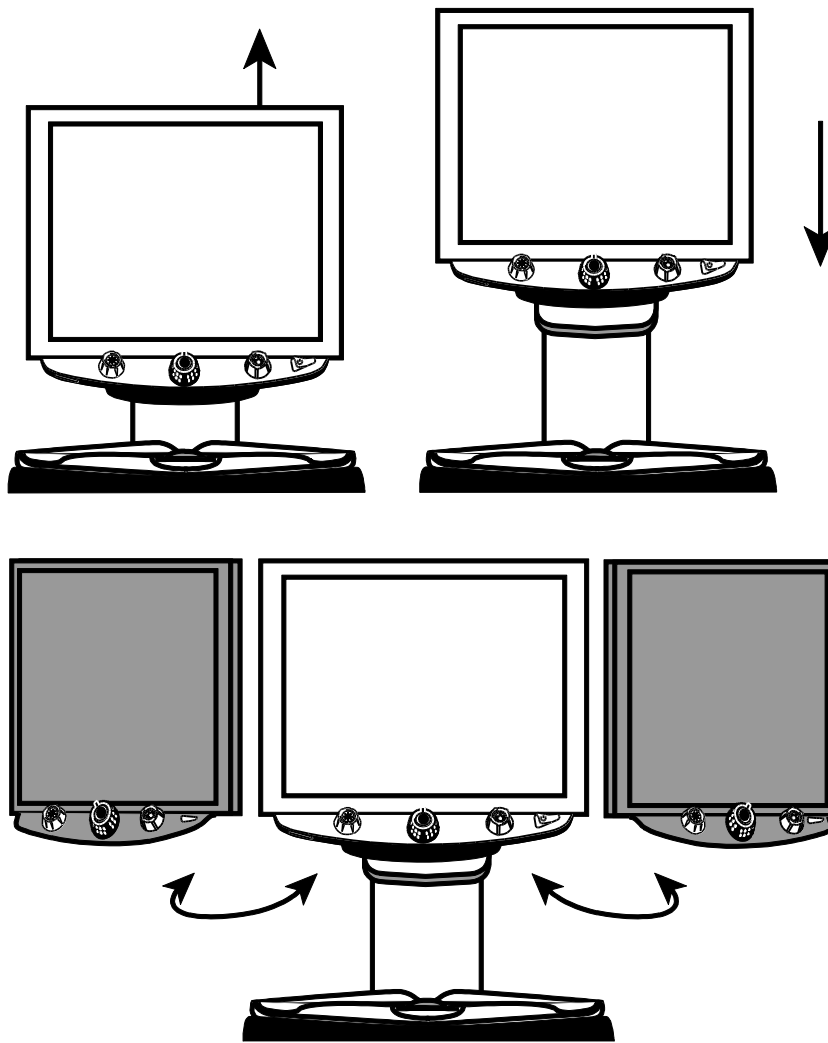

5. Aseta teksti jonka haluat suurentaa keskelle lukupöytää. Siirrä teksti niin kauas taakse että se koskettaa lukupöydän takareunaa. Lukeaksesi lääkepurkin kyljessä olevaa tekstiä laita purkki lukupöydän takareunassa olevaan syvennykseen jolloin se ei kieri lukupöydällä.

6. **Käännä mustaa suurennussäädintä** valitaksesi sopiva suurennus.

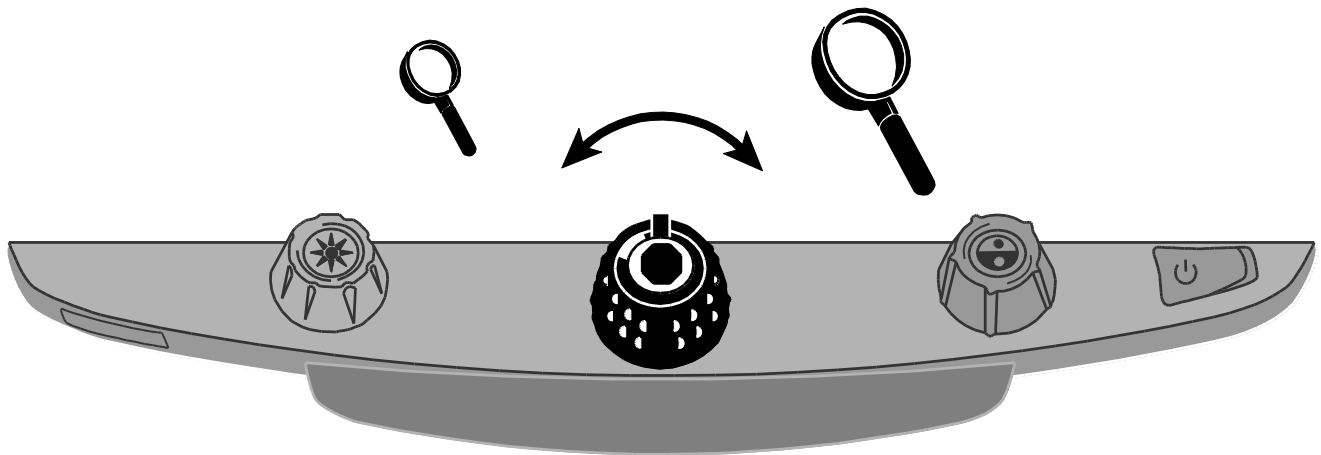

7. **Käännä keltaista kirkkaussäädintä** valitaksesi sopiva kirkkaus.

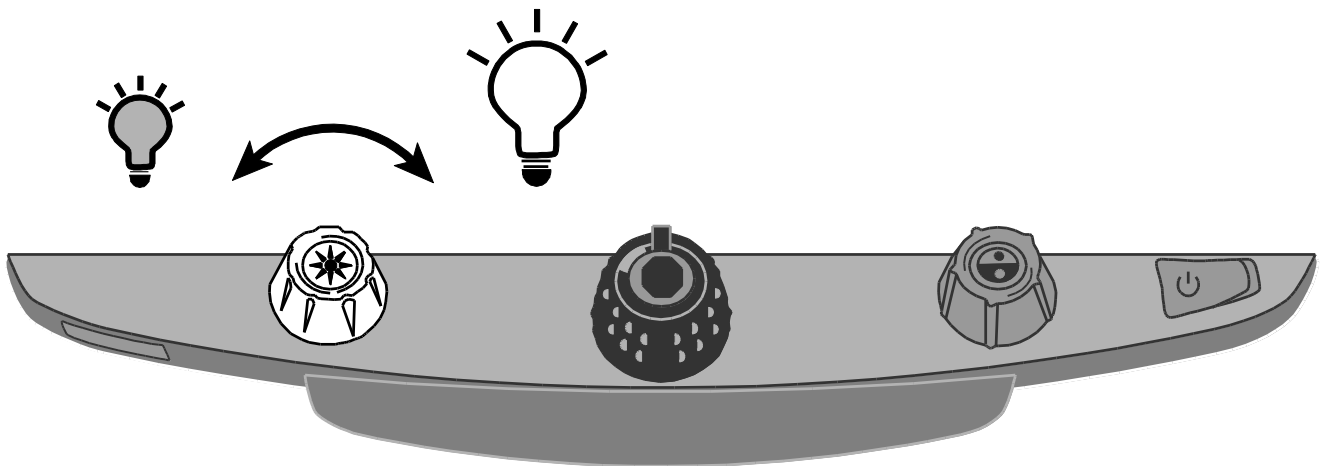

8. Avaa **lukupöydän lukitsin** jolloin voit liikuttaa lukupöytää ja siinä olevaa tekstiä. Teksti liikkuu nyt näytöllä ja lukeminen on helppoa.

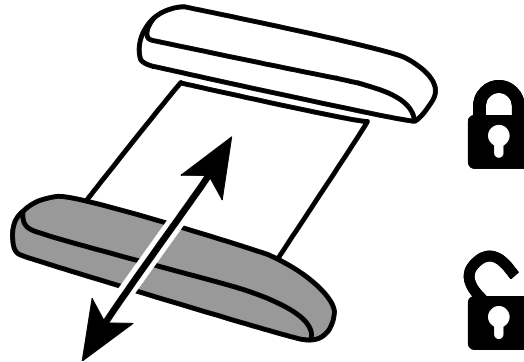

9. **Käännä sinistä värinvalintasäädintä** valitaksesi näöllesi parhaiten sopiva väritila. Valittavana on: väritila; musta valkoisella pohjalla; valkoinen mustalla pohjalla; keltainen sinisellä pohjalla ja keltainen mustalla pohjalla.

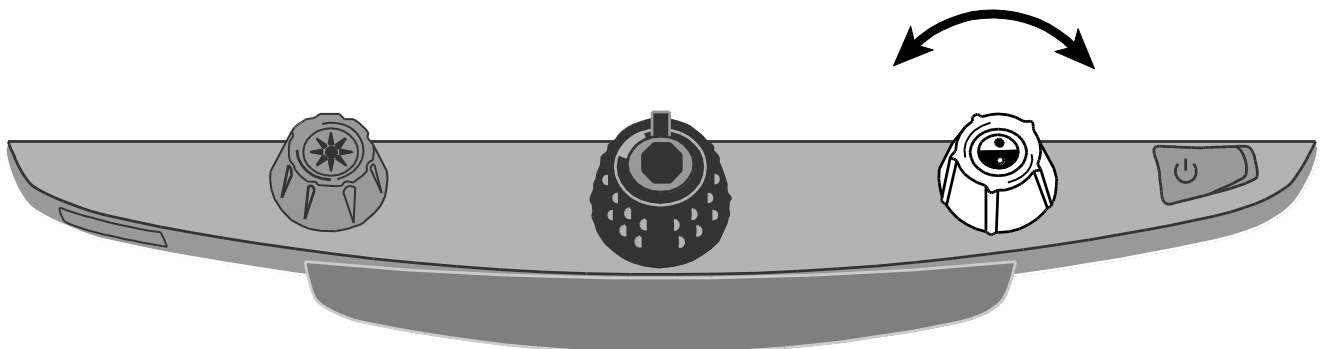

10. **Suurennussäätimen keskellä on kuvan pysäytysnäppäin.** **Painamalla pysäytysnäppäintä** voit pysäyttää senhetkisen kuvan näytölle. Paina pysäytysnäppäintä uudelleen niin palaat normaaliin näyttötilaan.

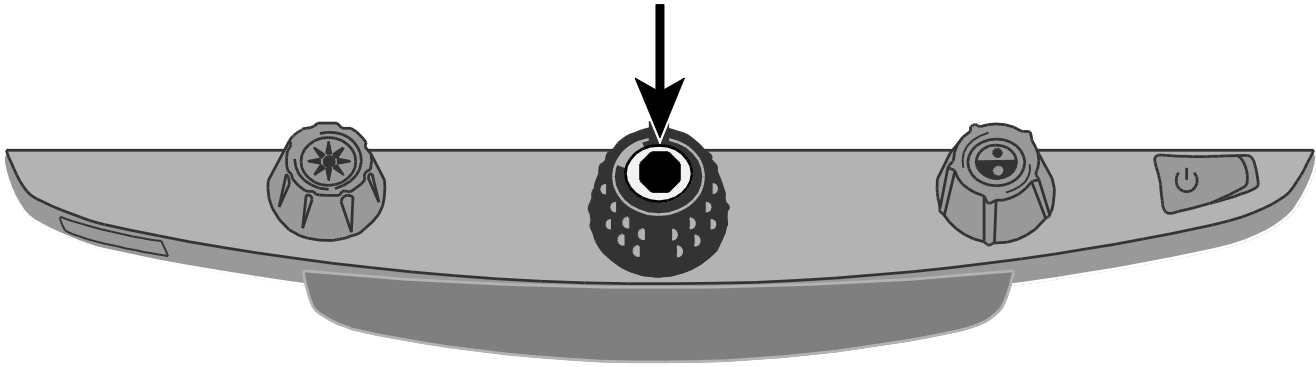

11. **Keltaisen kirkkaussäätimen keskellä on paikannusnäppäin.** **Painamalla ja pitämällä pohjassa paikannusnäppäintä** näytölle tulee yleiskuva kohteesta. Näytöllä näkyy nyt ristikko ja siirtämällä XY-pöytää ja ristikon paikkaa voit valita minkä kohdan suurennuskohteesta haluat suurentaa.

Vapauta paikannusnäppäin jolloin ristikko häviää ja näytölle tulee suurennettuna valitsemasi uusi kohta tekstistä tai muusta suurennuskohteesta.

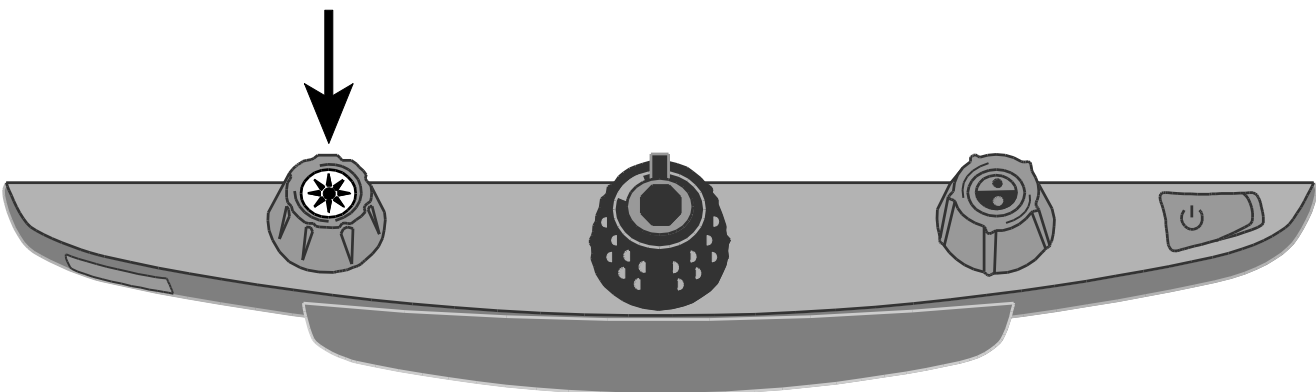

Lisätoiminnot

Automaattitarkennus pois ja paikannusvalo

Automaattitarkennus on oletuksena. Se tarkoittaa, että kamera automaattisesti tarkentaa lähimpänä olevaan kohteeseen. Kun automaattitarkennus kytketään pois, TOPAZ ei tarkenna kameran kuvaa. Tätä toimintoa kutsutaan tarkennuksen lukitukseksi (Focus Lock). Se helpottaa kirjoittamista tai muuta työskentelyä, koska kamera ei automaattisesti tarkenna käteesi. Normaalikäytössä suositellaan, että käytetään automaattitarkennusta.

1. **Punainen automaattitarkennuksen lukitsin** sijaitsee ohjauspaneelin vasemmassa alareunassa. Paina sitä kun haluat kytkeä pois automaattitarkennuksen. Riippulukko-kuvake ilmestyy nyt näytölle: 
3. Paina automaattitarkennuksen lukitsinta uudelleen jolloin palataan taas automaattitarkennustilaan.

LED-valojen sytytys ja sammutus

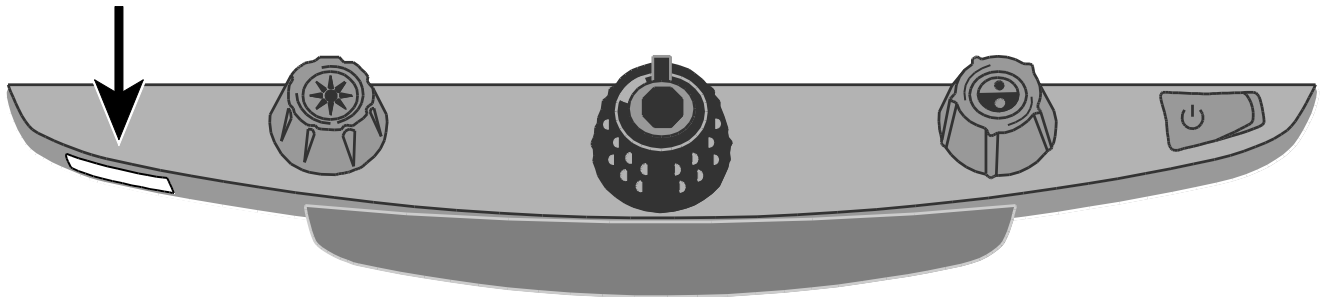

Huom! TOPAZ XL:ssä on kaksi valaisinta, jotka valaisevat paperit tai muut lukupöydälle asetetut esineet. Valaistus on himmennetty vähentääkseen kiiltoa ja häikäisyä. Valokuvat tai kiiltävapintaisten lehtien sivut voivat kuitenkin olla niin kiiltäviä tai heijastavia että niiden katseleminen on hankalaa. Tällöin voit halutessasi sammuttaa valot.

1. LED-valot sammutetaan painamalla yhtaikaa **keltaisen KIRKKAUS-**
säätimen keskustaa ja **punaista automaattitarkennuksen**
lukitsinta.
2. Paina taas molempia kun haluat taas sytyttää valot.

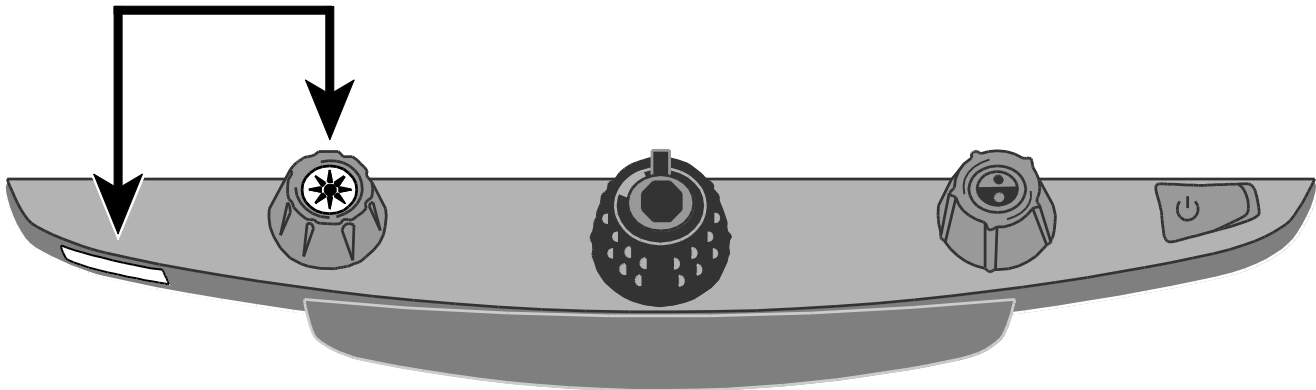

Lukuviiva

Lukuviiva on vaakasuora viiva, joka näkyy näytöllä ja auttaa paikannuksessa, kun luetaan tekstiä. Siitä on hyötyä kun käytetään XY-lukupöytää tekstin vierittämisessä näytöllä.

Valitse lukuviiva näin:

1. Paina **sinistä värinvalintasäädintä** jolloin näytölle ilmestyy vaakasuora viiva.

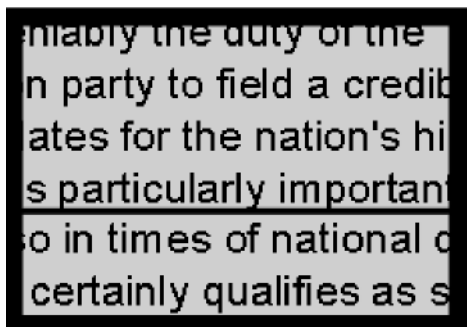
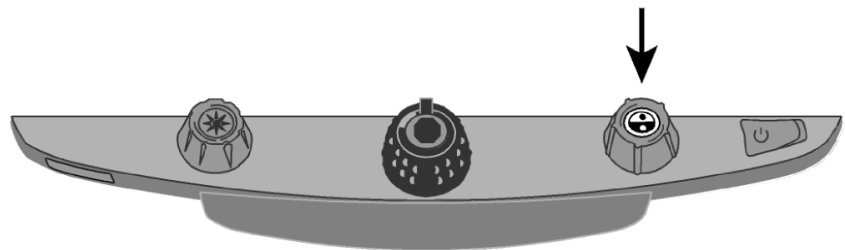

Viiva näkyy näytöllä noin kolmasosan sen alareunasta ylöspäin.

2. Liikuta sitten XY-lukupöytää oikealle jatkaaksesi lukemista. Seuraavan rivin lukemiseksi työnnä lukupöytää ylöspäin jolloin lukuviiva siirtyy seuraavan tekstirivin alapuolelle. Liikuta sitten lukupöytää vasemmalle rivin alkuun ja jatka lukemista.
3. Kun haluat poistaa lukuviivan näytöltä, paina taas **sinisen värinvalintasäätimen keskustaa**.

Liite A – TOPAZ:in asetusten muuttaminen

TOPAZ:in asetukset

- TOPAZ:iin voidaan valita jopa 12 väri vaihtoehtoa, paikat 1-12. Väri vaihtoehtoja käytetään tekstin paremman luettavuuden takia, esim. keltainen teksti sinisellä pohjalla.
- Paikat 1-3 ovat täysväri, musta valkoisella pohjalla ja valkoinen mustalla pohjalla. Näiden väriasetuksia ei voi muuttaa.
- Paikat 4-12 voi räätälöidä tai sulkea pois käytöstä. Oletuksena paikat 4 ja 5 ovat keltainen sinisellä taustalla ja keltainen mustalla taustalla, mutta ne voi muuttaa.



Rakennetilän avaaminen ja TOPAZ:in asetusten muuttaminen

1. Kun väriasetuksia muutetaan, on hyvä pitää TOPAZ kameran alla tekstisivu ja värivalokuva.
2. Paina ja pidä painettuna **punaista automaattitarkennuksen lukitsinta** noin 10 sekuntia, jolloin muutosvalikko aukeaa. (Paina ja pidä painettuna taas milloin vain poistuaksesi rakennetilasta ja tallentaaksesi asetukset.)

T kirjain näkyy nyt näytön vasemmassa alakulmassa.



Paikka 1 näkyy aina ensin. Ontto T näkyy paikoissa 1-3. Se tarkoittaa, ettei väriasetuksia voi muuttaa, mutta muita asetuksia kylläkin. Lihavoitu T tarkoittaa että asetuksia voi muuttaa. Paikan numero näkyy myös näytöllä äärimmäisenä oikealla olevana kuvakkeena.

3. Käännä **sinistä värinvalintasäädintä** valitaksesi muutettavaa paikkaa 4-12.
4. Käännä keltaista **kirkkaudensäädintä** katsellaksesi 33 valittavana olevaa värivaihtoehtoa. Valittavana on 30 kaksiväristä tekstinparannustilaa enhancement modes sekä lisäksi täysväri (paikka 1), harmaasävy ja kirkasväri. Kun olet väritilassa jonka haluat valita siihen paikkaan, paina **mustaa suurennussäädintä** (✓). X-kuvake (✘) tarkoittaa että paikka on pois käytöstä.
5. Siirry kuvan pysäytystoimintoon painamalla **punaista automaattitarkennuksen lukitsinta - II**. Kuvan pysäytystoiminto vapautetaan painamalla **mustan suurennussäätimen** keskustaa. Silloin tarkistusruudukon kuvake muuttuu X:ksi.
6. Paina **punaista automaattitarkennuksen lukitsinta** kun haluat lukita automaattitarkennuksen - . Kun haluat palauttaa automaattitarkennuksen, paina **mustaa suurennussäätimen** keskustaa. Silloin tarkistusruudukon kuvake muuttuu X:ksi.
7. Siirry suurennustasoihin: **AAA** painamalla **punaista automaattitarkennuksen lukitsinta**. Oletusasetus on 1. Asetus 2 tarjoaa hienomman säädön pienemmällä suurennustasolla (1-5); asetus 3 tarjoaa hienomman säädön keskimmaisillä suurennustasoilla (6-10). Paina **mustan suurennussäätimen** keskustaa valitaksesi asetuksen 1, 2, tai 3.
8. Paina taas **punaista automaattitarkennuksen lukitsinta** siirtyäksesi suurennusnäyttönumeroon . Paina **mustan suurennussäätimen** keskustaa valitaksesi miten suurennusaste näkyy näytöllä:



Tasonumero (1-16)



Ei näyttöä



Suurennus X (3.5x, 6x, 10x jne)

9. Paina **punaista automaattitarkennuksen lukitsinta** 10 sekunnin ajan poistuaksesi asetusvalikosta ja tallentaaksesi muutokset.

Suurennusasetusten räätälöinti

TOPAZ:issa on 16 suurennustasoa. Suurennusta lisätään kääntämällä **mustaa suurennussäädintä** myötäpäivään. Suurennusta vähennetään kääntämällä säädintä vastapäivään.

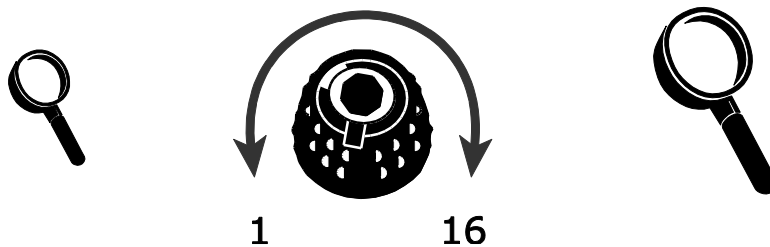

TOPAZ:issa on kolme suurennustaulukkoa, joista voit valita itsellesi sopivimman.

- **Taulukko 1** on oletusarvona ja on ihanteellinen useimmille käyttäjille. Käännä mustaa suurennussäädintä ja siirryt askeltaen suurennustasoilla 1-16.
- **Taulukko 2** on ihanteellinen, jos sinulle sopii alhainen suurennus. Se tarjoaa hienosäätöä suurennuksilla 1-5.

- **Taulukko 3** tarjoaa hienosäätöä keskivaiheen suurennuksille 6-10. Tämä taulukko sopii sinulle jos tarvitset suurempia suurennuksia.

Kokeile eri taulukoita ja valitse itsellesi parhaiten sopiva. Voit aina palata taulukkoon 1, jos et ole tyytyväinen taulukoiden 2 ja 3 suurennuksiin. Seuraavassa kuvaillaan miten valita ja muuttaa katseluvalintojasi.

Suurennustaulukon valinta

1. Paina **punaista automaattitarkennuksen lukitsinta** ja pidä painettuna noin 10 sekuntia kunnes näytön alempaan alanurkkaan ilmestyy kirjain **T**.
2. Jatka **punaisen automaattitarkennuksen lukitsimen painamista** kunnes videosuurennuskuvake ilmestyy näytölle.

AAA

3. Paina **mustan suurennussäätimen keskustaa** valitaksesi jonkun kolmesta suurennustaulukosta. Yleiskuva suurennustaulukoista löytyy edeltä.
4. Tee jotain seuraavista:
 - Säätääksesi muutoksen ja poistuaksesi muutosvalikosta paina **punaista automaattitarkennuksen lukitsinta** ja pidä sitä painettuna noin 10 sekuntia kunnes valikkonäkymä häviää.
 - Suurennusarvot voivat näkyä näytöllä usealla tavalla. Seuraavassa osassa kerrotaan miten ne valitaan.

Näytöllä näkyvän suurennuskoon valinta

Huom: Seuraavassa oletetaan että jatkat suurennustaulukko-toiminnoista. Jos et, paina ja pidä painettuna **punaista automaattitarkennuksen lukitsinta** noin 10 sekunnin ajan jolloin TOPAZ:in asetukset aukeavat. Jatka sitten painamalla **punaista automaattitarkennusta** kunnes suurennuslasin kuvake ilmestyy näytölle.

Valittuasi suurennustaulukon voit valita, näkyykö valittu suurennusarvo näytöllä vai ei kun käännät mustaa suurennussäädintä. Tee valintasi näin:

1. Paina **punaista automaattitarkennuksen lukitsinta** kunnes suurennuslasikuvake ilmestyy näytölle.
2. Paina **mustan suurennussäätimen** keskustaa valitaksesi miten suurennusarvot näkyvät. Vaihtoehdot näkyvät suurennuslasikuvakkeissa



Valitse yksi kolmesta vaihtoehdosta:

- Kun **mustaa suurennussäädintä** käännetään, valittavana on kaikkiaan kuusitoista (16) suurennusaskelta. Valitse kuvake jossa on numero 88 jos haluat että näytöllä näkyy, mikä suurennusaskel kulloinkin on käytössä.
- Jos haluat näytölle näkyviin suurennuskertoimen, esim. 2.2, 3.9, 7.5 jne, niin valitse suurennuslasikuvake jossa on X.

- Valitse kuvake, jossa linssi on puhdas, jos et halua näytöllä näkyvän suurennusta millään tavalla kun käännät **mustaa suurennuksen säädintä**.
3. Tallenna muutokset ja poistu muutosvalikosta näin: Paina ja pidä painettuna **punaista automaattitarkennuksen lukitsinta** noin 10 sekunnin ajan kunnes valikkonäkymä näytön alareunassa häviää

Älä kosketa mitään toimintosäätimiä tai ohjaimia vähintään 30 sekuntiin kun asetusvalikko on auki, koska silloin tekemäsi muutokset häviävät ja asetusvalikko sulkeutuu tallentamatta muutoksia.

Tehdasasetusten palautus

Tehdasasetusten palautus tehdään näin: Paina ja pidä painettuna yhtäaikaan 10 sekunnin ajan alla näkyviä säätimiä ja näppäimiä. Päästä irti kun näyttö tyhjenee.

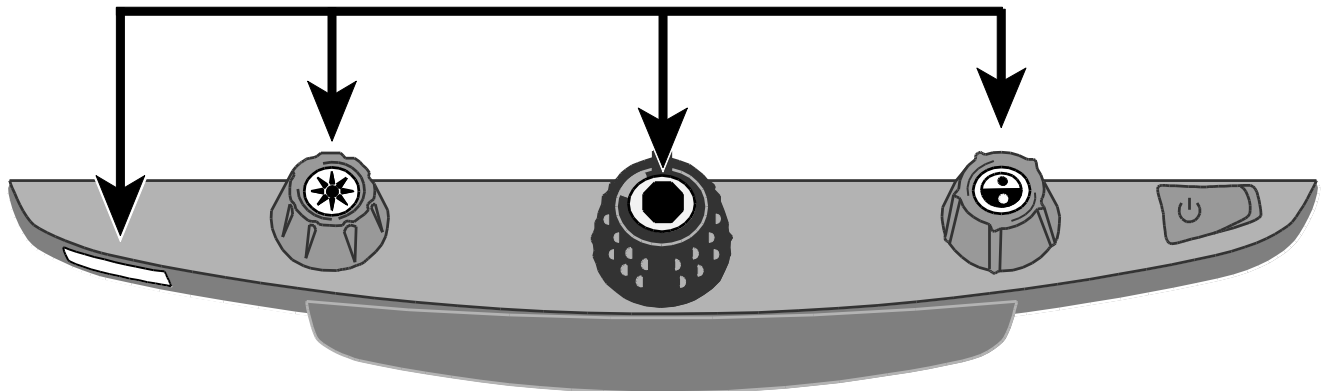

- Punainen automaattitarkennuksen lukitsin
- Keltaisen kirkkaudensäätimen keskusta
- Mustan suurennussäätimen keskusta
- Sinisen värinvalintasäätimen keskusta

Näytä ohjelmistoversionumero

Ohjelmistoversionumero saadaan näkyviin kun painetaan ja pidetään painettuina yhtä aikaa 5 sekuntia allaolevia säätimiä. Näytölle tulevat näkyviin vuoronperään yksitellen sana **Ver.** jonka jälkeen kolme numerosarjaa, jotka välähtävät yksi kerrallaan näytölle. Niistä muodostuu ohjelmistoversionumero.

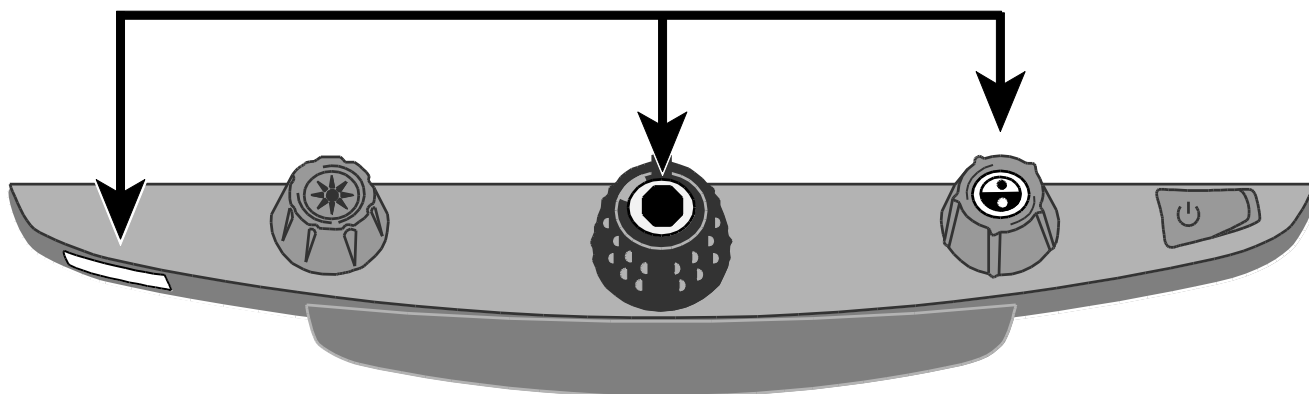

- Punainen automaattitarkennuksen lukitsin
- Mustan suurennussäätimen keskusta
- Sinisen värinvalintasäätimen keskusta

Liite B – Takapaneelin liitännät

Alla olevasta kuvasta ja selosteista selviävät TOPAZ liitännät.

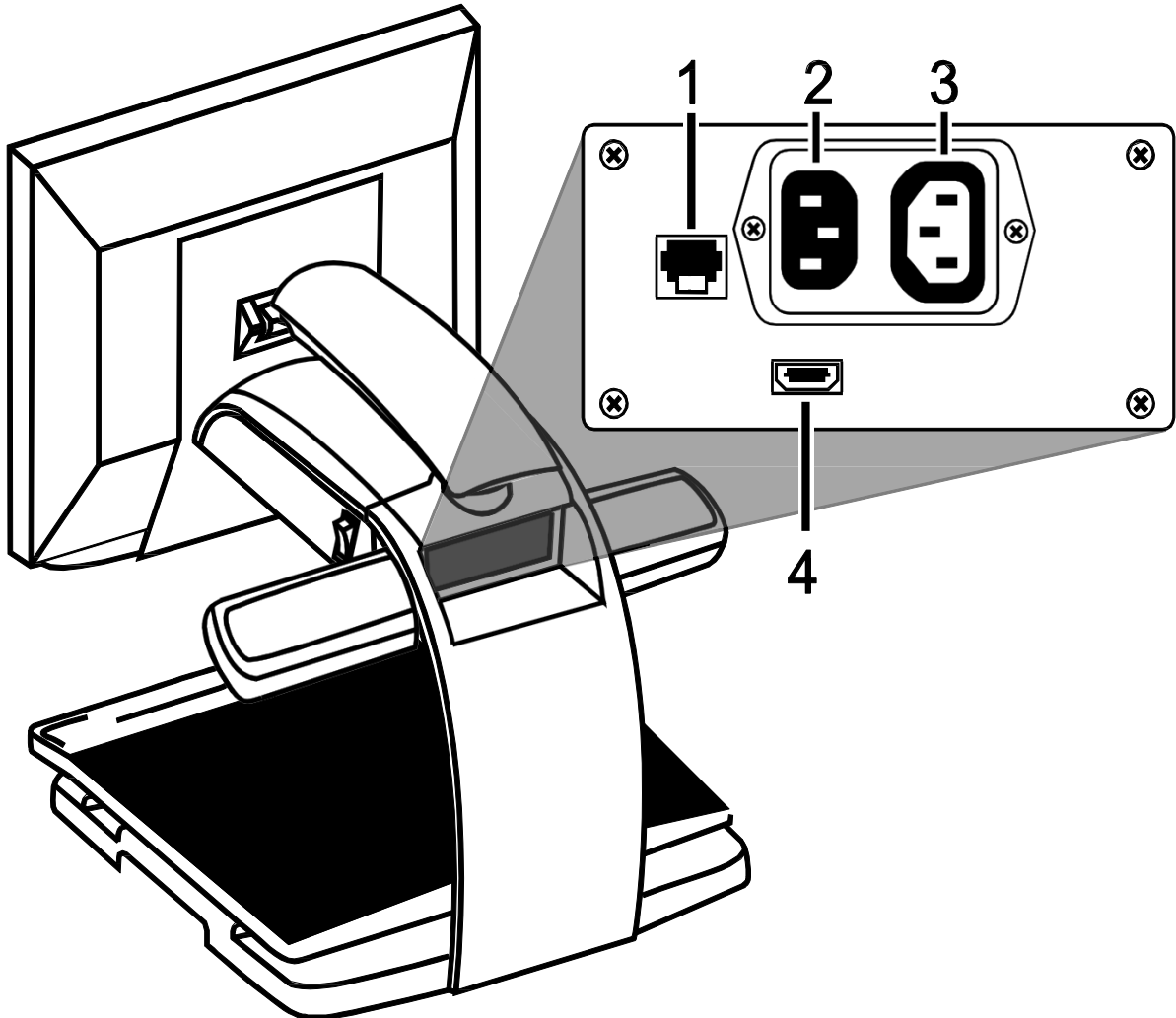

- 1. Ohjauspaneeliliitäntä:** Liitin yhdistää ohjauspaneelin TOPAZ kameraan. Älä irrota kaapelia ellet ole huoltamassa sitä.
- 2. AC-virtajohto :** Liitä virtajohto seinäpistokkeesta TOPAZ:iin.
- 3. Näytön virtajohto:** Liitä virtajohto näytöstä TOPAZ:iin.
- 4. Näytön DVI-liitäntä:** Liittää TOPAZ näytön TOPAZ kameraan. Älä poista tätä kaapelia normaalikäytössä.