

# Käyttöopas.

 **ORCAM** | [orcam.com](https://orcam.com) |    Suomi



# Tervetuloa OrCamiin.

Tämä opas näyttää sinulle, kuinka OrCam MyEyeta käytetään itsenäisyytesi maksimoimiseksi.

## © 2019 OrCam Technologies Ltd. Kaikki oikeudet pidätetään.

OrCam® on OrCam Technologies Ltd. -yhtiön ("OrCam") tavara- ja tuotemerkki, ja OrCam on tämän oppaan ja/tai kaikkien muiden siihen liittyvien OrCamin tuottamien asiakirjojen kaikkien oikeuksien ja immateriaalioikeuksien ainoa omistaja. Kyseisiä asiakirjoja suojaavat sovellettavat immateriaalioikeuksia koskevat lait, joihin kuuluvat rajoituksetta mm. tekijänoikeudet, patentit, tavaramerkit, tietotaito, liikesalaisuudet ja kansainväliset sopimukset. Tämän oppaan käyttäjälle ei täten siirretä mitään käyttö lupaa tai oikeuksia, ja mainittu opas pysyy OrCamin yksinomaisena ja yksinoikeudellisena omaisuutena.

Mitään tämän oppaan osaa ei tule millään tavalla käyttää, jäljentää, kääntää, muuttaa, muuntaa, sovittaa, esittää, tallentaa hakujärjestelmään, viestittää tai välittää mitään kaupallista tarkoitusta varten, kuten mm. myyntiä, uudelleenmyyntiä, jakelua, monistamista, luvanantoa, vuokraamista tai liisaamista varten ilman OrCamilta saatua kirjallista lupaa.

OrCam ei anna mitään ilmaista tai oletettua tämän oppaan sisällön tarkkuutta tai täydellisyyttä koskevaa ilmoitusta tai takuuta, vaan opas tarjotaan "kuten se on", eikä OrCam ota mitään vastuuta tai vastuuvelvollisuutta mistään tässä asiakirjassa tai mistään tämän asiakirjan yhteydessä ehkä toimitettavassa tuotteessa ilmenevistä virheistä tai epätarkkuuksista.

OrCam-laitteet on tarkoitettu arkielämän auttamiseen henkilöillä, joilla on heikentynyt näkö. Ne eivät korvaa aiempia apumenetelmiä

tai apumuotoja, ja niihin ei tule turvautua olosuhteissa, jotka ovat mahdollisesti hengenvaarallisia tai terveyttä vaarantavia tai jotka voisivat johtaa taloudelliseen menetykseen. OrCam-laitteisiin ei erityisesti tule turvautua silloin, kun ajetaan ajoneuvolla tai käytetään minkäänlaisia raskaita koneita.

Katso turvallisuuden lisätietoja OrCamin verkkosivulta: [www.orcam.com/safety](http://www.orcam.com/safety)

### Yrityksen päätoimipiste

OrCam Technologies  
5 Kiryat HaMada St.  
Jerusalem 9777513  
Israel  
+972.2.591.7800

### Yhdysvallat ja Kanada

OrCam Inc.  
1115 Broadway, 11th floor  
New York, NY 10010  
1.800.713.3741

### Iso-Britannia

OrCam UK.  
60 Gresham Street  
London EC2V 7BB  
0800.358.5323



| [www.orcam.com](http://www.orcam.com) | [info@orcam.com](mailto:info@orcam.com)

Tulostuspäivämäärä: OrCam MyEye 2, ohjelmistoversio 8.2-FI,  
Toukokuu 2019  
DOC000064

# Sisällysluettelo.

Valmistaudu	06
Aloita	11
Mukavuudet	23
Ehdot ja turvallisuus	29

Tämä käyttöopas on saatavilla verkkokatselua ja lataamista varten PDF- ja audiomuodoissa seuraavalla verkkosivustolla:

[www.orcam.com/userguide](http://www.orcam.com/userguide)

---

## **OrCam-asiakastuki.**

Yhdysvallat ja Kanada.

1.800.713.3741

Iso-Britannia.

0800.358.5323

[support@orcam.com](mailto:support@orcam.com)

**Valmistaudu.**

# Pakkauksen sisältö.

- OrCam MyEye 2.0 ja laturi
- Lasien kehykset telineellä
- Telinepakkaus saksilla/leikkureilla
- Nahkainen kotelo ja naru

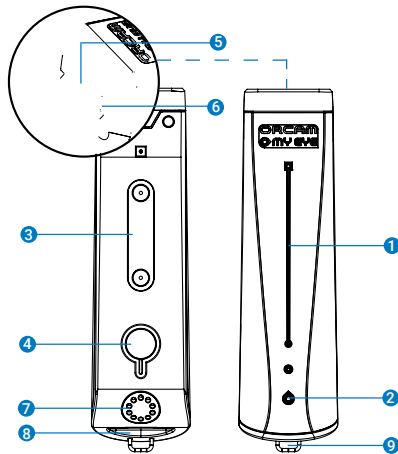

## OrCam MyEye osat ja painikkeet.

**Ulkopuolella** (pitkä sivu, osoittaa ulospäin):

1. Kosketuspalkki
2. LED-merkkivalo

**Sisäpuolella** (pitkä sivu, osoittaa lasien kehyksiin):

3. Telineeseen liittävät magneetit
4. Virtapainike ja LED-merkkivalo

**Edessä:**

5. Kamera
6. LED-valot hämääriin olosuhteisiin

**Takana:**

7. Kaiutin
8. Laturin portti
9. Rengasniitin lenkki narun kiinnittämiseen

# Telineen kiinnittäminen.

OrCam MyEyen käyttämiseksi sinun tulee asentaa magneeteilla varustettu pieni teline lasien kehyksiin. Suosittelemme käyttämään paksumpia kehyksiä, jotta laite saa paremman tuen.

Valitse, haluatko asentaa telineen silmälasiesi oikeaan vai vasempaan sankaan.

## Tarvitset:

1. Silmälasikehyksesi
2. OrCam MyEye -laitteesi, virta pois kytkettynä
3. Osittain valmiiksi koottu muovinen teline
4. Pienet sakset (toimitetaan laatikon mukana)

Telineen kiinnittäminen silmälasien oikeanpuoleiseen sankaan osittain kootun telineen avulla:

- Aseta OrCam MyEye telineeseen.

- Syötä silmälasien oikeanpuoleinen sanka telineen nauhojen läpi ja varmista, että kieleke osoittaa taaksepäin ja kamera eteenpäin.

- Aseta teline silmälasien sangalle oikein kohdistamalla OrCam-kameran etupää silmälasikehyksiesi etupäähän.

- Irrota telineen takaosan kieleke.

- Paina teline silmälasikehyksien sangan päälle. Varmista, että OrCam MyEye on samansuuntainen silmälasikehyksien sangan kanssa ja että kamera osoittaa eteenpäin.

- Irrota OrCam MyEye telineestä.

- Työnnä kumpikin nauha sangan ympäri ja telineen reiän läpi. Vedä tiukaksi, jotta teline kiinnittyy.

- Leikkaa varovasti ylimääräinen nauha irti läheltä telinettä.

Teline on nyt kiinnitetty silmälasikehyksiin, ja se voidaan jättää niihin pysyvästi. Silmälasit voidaan taittaa kiinni, kun teline on paikallaan.



**Katso opasvideo telineen kiinnittämisestä osoitteessa [www.orcam.com/tutorials](http://www.orcam.com/tutorials).**

**Huomautus:** Jos haluat mieluummin kiinnittää OrCam MyEye silmälasikehyksien vasempaan sankaan, telineen kielekkeen tulee osoittaa eteenpäin kokoamisen aikana, jotta magneetit varmasti kohdistuvat oikein.

## OrCam MyEyen lataaminen.

- Kiinnitä OrCam-laturin kaapeli OrCam MyEye-laitteen takaosassa sijaitsevaan USB-liitäntään.
- Kytke laturi sähköpistorasiaan.

Varmista, että lataat laitteen täyteen ensimmäisen latauksen aikana – pidä kytkettynä vähintään kahden tunnin ajan. OrCam MyEye latautuu täyteen 60 minuutissa. Lataa laite, kun se ei ole käytössä, jotta se on valmis silloin kun sinäkin. OrCam suosittelee käyttämään vain laitteen mukana toimitettua alkuperäistä OrCam-laturia.

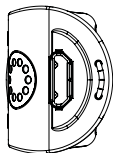

## Virtalähteen tiedot.

OrCam MyEye -adapteri tukee 100–240 V, 50/60 Hz virtaa.

## OrCam-laitteesi käynnistäminen.

- Paina OrCam MyEyen sisäpuolella olevaa virtapainiketta noin kahden sekunnin ajan.
- Laitteen sisäpuolella oleva LED-merkkivalo muuttuu vihreäksi.
- Noin yhden minuutin kuluttua kuulet viestin ”OrCam versio 8 on valmis. Akun lataus on [näin monta] prosenttia.”

Jos et kuullut lausetta "OrCam on valmis" tai jos et ole varma, että OrCam MyEye on päällä, kosketa kosketuspalkkia. Jos laite on päällä, kuulet reaktion.

## OrCam-laitteesi sammuttaminen.

- Paina virtapainiketta kerran. Kuulet viestin "Keskeytetään. Sammuta painamalla uudestaan."
- Paina virtapainiketta uudestaan. Kuulet viestin "Sammutus käynnissä, odota."
- Juuri ennen kuin yksikkö sammuu, kuulet viestin "Sammutus. Näkemiin."

Kun kytket OrCam MyEye -laitteen päälle tai pois päältä, on suositeltavaa kuunnella järjestelmän viestit.

## Keskeytystilaan siirtyminen.

- Paina virtapainiketta kerran.
- Kuulet viestin "Keskeytetään. Sammuta painamalla uudestaan." ja sitten viestin "Keskeytetty", kun laite aloittaa keskeytystilan.

## Keskeytystilan lopettaminen.

- Kaksoisnapauta kosketuspalkkia tai paina virtapainiketta laitteen ollessa vaakatassossa.
- Kuulet viestin "Herääminen käynnissä. Akun lataus on [näin monta] prosenttia."

## Automaattinen keskeytys ja sammutus.

- OrCam MyEye aloittaa automaattisesti keskeytystilan, kun laitetta ei käytetä kolmeen minuuttiin. Tätä aikarajaa voi säätää asetusvalikosta.
- OrCam MyEye sammuu itseksen oltuaan keskeytystilassa kolme tuntia.
- Kun laitteeseen ei kosketa tietynä aikana, keskeytila käynnistyy automaattisesti ja kuulet pienen piippauksen (ei ilmoitusta "keskeytetään") ja se aktivoituu koskettaessa päästäten pienen piippauksen (eikä ilmoitusta "herääminen käynnissä").

**Aloita.**

# Liikkeet.

Voit aktivoida OrCam MyEye -laitteesi yksinkertaisilla ja intuitiivisilla käsiliikkeillä.

## Osoittamisliike.

OrCam MyEye voi tunnistaa tekstejä, tuotteita, viivakoodeja ja seteleitä yksinkertaisella sormen osoituksella. Kun kamera näkee sormenpääsi, se tietää, että haluat lukea tai tunnistaa jotain.

- Nosta etusormesi niin, että sormenpääsi osoittaa ylös ja sormen kynsi on kohti kameraa.
- Ojenna käsivartesi eteesi niin, että sormesi on katseen tasolla ja osoittaa alueeseen, jonka haluat lukea tai tunnistaa.
- Kun kamera havaitsee sormesi, kuulet kaksoispiippauksen.
- Siirrä sormesi pois kameran näkökentästä. Kamera ottaa kuvan näkemästään ja päästää useita piippauksia käsitellessään kuvaa.

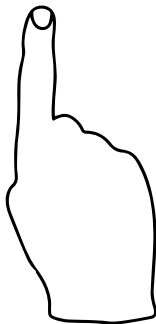

## Pysäytysliike.

Käytä tätä liikettä, kun haluat OrCamin lopettavan lukemisen.

- Ojenna kätesi kasvojesi eteen ja peitä teksti niin, että kämmenselkäsi on kohti sinua ja sormesi osoittavat ylös.
- Pidä kättäsi paikoillaan 1–2 sekuntia.

## Kelloliike.

OrCam MyEye voi ilmoittaa tämänhetkisen ajan ja päivämäärän.

- Tämänhetkisen ajan kuullaksesi nosta kättäsi nyrkki suljettuna ylöspäin niin, että kämmenselkäsi on suuntautuneena itseesi päin ikään kuin katsoisit rannekelloasi. Muutaman sekunnin kuluttua OrCam kertoo sinulle tämänhetkisen ajan.
- Ajan lisäksi kuulet viikonpäivän ja päivämäärän pitämällä kättäsi paikoillaan muutaman sekunnin ajan.

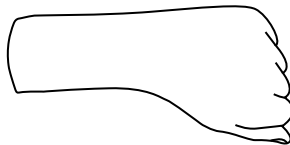

# Lukeminen OrCam-laitteella.

## Lukeminen osoittamalla.

Hyödyllinen tekstien kappaleita luettaessa.

- Pidä tekstiä suoraan kasvojesi edessä noin 30 senttimetrin (12 tuuman) etäisyydellä.
- Osoita OrCam-osoittamisliikkeellä tekstialuetta, jonka haluat lukea.
- Kun kuulet kaksoispiippauksen, siirrä sormesi pois alueelta.
- Kamerasta kuuluu ääni, kun OrCam ottaa kuvan tekstistä.
- OrCam päästää useita piippauksia käsitellessään kuvaa. Sen jälkeen OrCam alkaa lukea tekstiä, ja tekstin luettuaan se soittaa äänimerkin.

## Lukeminen automaattisen sivun tunnistuksen avulla.

Handsfree-lukemiseen. Oletusasetuksena poissa käytöstä, ota käyttöön asetukset-valikosta.

- Katso muutaman sekunnin ajan suoraan tekstiä, jonka haluat OrCamin lukevan.
- Kamerasta kuuluu ääni, kun OrCam ottaa automaattisesti kuvan tekstistä.
- OrCam alkaa lukea tekstiä, ja tekstin luettuaan se soittaa äänimerkin.

The OrCam device is water resistant but not waterproof. This means the device can withstand light rain or drizzle for short periods of time, although it is not recommended. Do not use the OrCam device in heavy rain, at the beach or swimming pool, or in a bathtub or shower. Do not submerge the OrCam device in any liquid. IP Code: IP22.

Do not expose the device to chemicals, such as household cleaners, disinfectants, aerosol sprays, solvents, or other cleaning agents. Do not use the device if you experience an allergic reaction to any of the components of the OrCam device.

## Lukeminen osoittamalla

## Kosketuslukeminen.

Eriyisten tekstirivien, kuten ruokalistojen ja uutislehtien otsikoiden, lukemiseen.

- Osoita sormellasi OrCam-osoittamisliikkeellä suoraan sellaisen tekstin alle, jonka haluat lukea, ja pidä sormea paikallaan, kunnes OrCam piippaa kahdesti.
- OrCam alkaa lukea noin kolme riviä sormesi yläpuolelta.
- Lue uusi osio liu'uttamalla sormeasi ylös tai alas uuteen kohtaan sivulla.
- Kamera seuraa sormeasi seuraavaan osaan, jonka haluat lukea.
- Sitten OrCam kaksoispiippaa ja alkaa lukea uudesta sijainnista.

## Lukeminen kosketuspalkki-toiminnolla.

Kun haluat lukea koko sivun.

- Katso tekstiä, jonka haluat OrCamin lukevan.
- Kosketa palkkia. Kuulet yhden piippauksen.
- Kamerasta kuuluu ääni, kun OrCam ottaa kuvan tekstistä.
- OrCam lukee tekstin, ja tekstin luettuaan se soittaa äänimerkin.

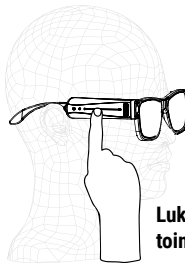

**Lukeminen kosketuspalkki-toiminnolla**

## Lukemisen ohjaaminen.

Ohjaa helposti kaikkia tekstejä.

- Keskeytä lukeminen kaksoisnapauttamalla kosketuspalkkia.
- Jatka lukemista kaksoisnapauttamalla kosketuspalkkia.
- Siirry eteenpäin sipaisemalla sormellasi eteenpäin kosketuspalkkia (ikään kuin nostaisit äänenvoimakkuutta).
- Siirry taaksepäin sipaisemalla sormellasi taaksepäin kosketuspalkkia (ikään kuin pienentäisit äänenvoimakkuutta).
- Lopeta lukeminen koskettamalla palkkia tai käyttämällä pysäytysliikettä.
- Kun OrCam on lopettanut lukemisen, se soittaa merkkiään.

## Monikielinen lukeminen.

Voit lukea muunkielisiä tekstejä (riippuen siitä, mitä alueellasi on saatavilla).

- Pääset kieliasetuksiin asetusvalikosta.
- Asettaaksesi ensisijaisen lukemiskielen ja laittaaksesi automaattisen kielentunnistuksen päälle tai pois päältä valitse lukemisasetukset.
- Vaihtaaksesi järjestelmän kielen (johonkin saatavilla olevista vaihtoehdoista) valitse järjestelmän kieli -asetukset.



# Kasvojen tunnistus.

Auttaa sinua tunnistamaan ihmisiä helpommin.

## Kasvojen oppiminen.

- Seiso noin yhden metrin päässä henkilöstä, jonka haluat OrCamia oppivan, ja katso hänen kasvojaan.
- Aseta sormesi kosketuspalkille ja pidä se siinä. Laitte alkaa päästää valokuvauksääniä.
- Pyydä henkilöä puhumaan ja kallistamaan tai kääntämään päätään hitaasti eri suuntiin. Tämä auttaa OrCamia tallentamaan useita kuvakulmia henkilöstä, jotta se osaa tunnistaa henkilön eri suunnista katsottuna.
- Kun olet valmis, siirrä sormesi pois kosketuspalkilta.
- OrCam pyytää kertomaan henkilön nimen.
- Vahvista koskettamalla kosketuspalkkia tai nauhoita uudelleen sipaisemalla.
- Aina kun OrCam tunnistaa tallennetut kasvot, se toistaa nauhoituksesi.

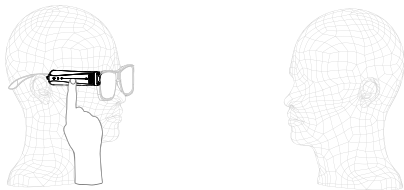
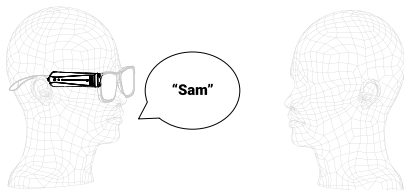
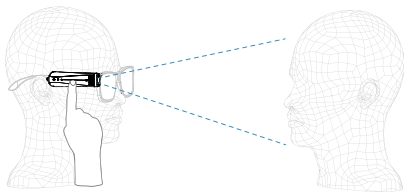

## Opittujen kasvojen tunnistaminen.

- Seiso reilun metrin päässä henkilöstä, jonka haluat tunnistaa, ja katso hänen kasvojaan. OrCam voi tunnistaa kasvat kahdella eri tavalla:
  - Manuaalinen kasvojen tunnistus: Kosketa kosketuspalkkia, kunnes kuulet piippauksen ja kameraäänen.
  - Automaattinen kasvojen tunnistus: Pidä päätäsi paikoillaan, kun OrCam tunnistaa henkilöä.
- OrCam toistaa nauhoittamasi nimen ja lopetettuaan soittaa vielä äänimerkin.

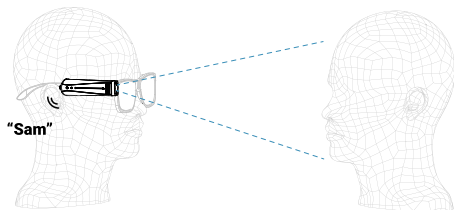

## Tietoja uusista kasvoista.

- Noudata "Kuinka tunnistaa opitut kasvat" -ohjeita.
- Otettuaan kuvan OrCam kertoo sinulle edessäsi olevien ihmisten määrän sekä heidän yleistetyt iät ja sukupuolet.

## Huomautuksia kasvojen tunnistuksesta.

- Parhaat tulokset saat varmistamalla, että laite oppii vain yhden kasvat kerrallaan ja hyvässä valaistuksessa.
- Jos OrCam ei onnistu tunnistamaan aiemmin opitun henkilön kasvoja, voit opettaa sille kasvat uudelleen.

# Tuotteen tunnistaminen.

Auttaa sinua tunnistamaan tuotteita helpommin.

## Viivakoodillisten tuotteiden tunnistus.

Pois päältä oletusarvoisesti. Ota käyttöön asetukset-valikosta.

- Pidä viivakoodia kasvojesi edessä 30 senttimetrin (12 tuumaa) päässä.
- Aktivoi OrCam-laitteesi viivakoodin skannausta varten:
  - Manuaalinen aktivointi: Kosketa kosketuspalkkia ja odota piipausta.
  - Automaattinen viivakoodin tunnistus: Katso viivakoodia muutaman sekunnin ajan.
  - Osoittaminen: Osoita viivakoodia, kunnes kuulet

kaksoispiippauksen. Siirrä sormesi pois alueelta.

- Kamerasta kuuluu ääni, kun OrCam ottaa kuvan viivakoodista.
- OrCam ilmoittaa tuotetiedot, jos ne ovat saatavilla.

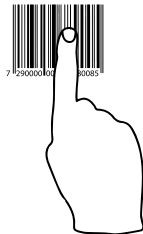

## Opettele uusia viivakoodeja.

Syöttääksesi uuden viivakoodin, jota ei löydy esiasetetusta tietokannasta.

- Pidä viivakoodia kasvojesi edessä 30 senttimetrin (12 tuumaa) päässä.
- Kosketa ja jatka kosketuspalkin koskettamista.

Laite alkaa päästää valokuvausääniä ja sen jälkeen piippauksen.

- OrCam pyytää kertomaan tuotteen nimen.
- Vahvista koskettamalla kosketuspalkkia tai nauhoita uudelleen sipaisemalla.

## Huomautuksia viivakoodeista.

- Käytä osoittamista pienten esineiden viivakodeihin.
- Viivakoodien tunnistusta tuetaan vain joillekin tuotteille tietyissä maissa.
- Jos viivakoodia ei ole saatavissa esiladatussa tietokannassa, OrCam ilmoittaa "Tuntematon viivakoodi".

## Tuotteiden oppiminen.

Oletusasetuksena poistettu käytöstä. Ota käyttöön asetukset-valikosta.

- Pidä tuotetta, jonka haluat oppia, kasvojesi edessä 30 senttimetrin (12 tuumaa) päässä.

• Katso suoraan tuotteen yhtä sivua. Kosketa palkkia ja pidä sitä kosketettuna, kunnes kuulet piippauksen.

• OrCam ilmoittaa "Aloita uuden tuotteen oppiminen. Osoita tuotetta kolme kertaa eri kohdista."

• Osoita tuotteen yhden sivun keskelle, kunnes kuulet kaksoispiippauksen.

• Siirrä sormesi pois. Odota kameraääntä.

• Vaihda tuotteen asentoa ja toista edellinen vaihe kahdesti.

• OrCam ilmoittaa sinulle, kun se on oppinut tuotteen yhden sivun.

• Opi tuotteen seuraava sivu toistamalla edelliset vaiheet uudella sivulla.

• Kun olet lopettanut tuotteen sivujen oppimisen, odota muutama sekunti tuotteen oppimisen päättymistä.

• OrCam pyytää sinua seuraavaksi nauhoittamaan tuotteen nimen piippauksen jälkeen.

- Sanottuasi tuotteen nimen vahvista nimi koskettamalla palkkia tai nauhoita uudestaan sipaisemalla palkkia.

- Aina kun OrCam tunnistaa tuotteen, se toistaa nauhoituksesi.

## **Huomautuksia tuotteen tunnistamisesta.**

- OrCam tunnistaa parhaiten tuotteet, jotka ovat kooltaan pelikortin ja muropaketin välistä.

- OrCamille saattaa olla haastavaa tunnistaa tuotteita, joilla on vähän ominaispiirteitä, kuten lompakot tai hedelmät.

- OrCam voi oppia yhdestä neljään sivua tuotteesta. OrCam voi tunnistaa vain pitut sivut.

# **Setelien tunnistaminen.**

Auttaa sinua tunnistamaan paikalliset setelit.

## **Setelien tunnistaminen OrCam-laitteella.**

- Pidä seteliä kasvojesi edessä 30 senttimetrin (12 tuumaa) päässä.

- Aktivoi OrCam-laitteesi setelin tunnistamista varten:

- Manuaalinen aktivointi: Kosketa palkkia ja odota piippausta.

- Automaattinen setelin tunnistaminen: Katso suoraan seteliä muutaman sekunnin ajan.

- Osoittaminen: Osoita seteliä, kunnes kuulet kaksoispiippauksen. Siirrä sormesi pois alueelta.

- Kamerasta kuuluu ääni, ja OrCam ilmoittaa setelin arvon.

- Pidä sormeasi paikallaan, kunnes OrCam ilmoittaa värin.

## Huomautuksia seteleistä.

- OrCam on ohjelmoitu tunnistamaan sinun alueesi paikalliset setelit. Lisää seteleitä noudattamalla Tuotteiden oppiminen -ohjeita.
- Voit halutessasi tunnistaa setelin kahdesti varmistaaksesi setelille oikean arvon.

## Värin havaitseminen.

OrCam-laitteesi voi havaita eri värejä.

### Värien havaitseminen OrCam-laitteella.

- Aseta värillinen pinta kasvojesi eteen 30 senttimetrin (12 tuumaa) päähän.
- Osoita värillistä pintaa OrCam-osoittamisliikkeellä, kunnes kuulet kaksoispiippauksen.

**Mukavuudet.**

# Asetukset.

## Äänvoimakkuuden asettaminen.

- Suurena äänvoimakkuutta sipaisemalla sormellasi eteenpäin kosketuspalkkia.
- Pienennä äänvoimakkuutta sipaisemalla sormellasi taaksepäin kosketuspalkkia.

**Huomautus:** OrCam-laitteessa on 10 äänvoimakkuuden tasoa. OrCam-laitteesi ilmoittaa, kun saavutat suurimman tai pienimmän tason.

## Sisäisen kellon asettaminen.

OrCam MyEye voi ilmoittaa tämänhetkisen ajan ja päivämäärän. (Katso ohjeet kohdasta "Kelloliike".)

- Aseta sisäinen aika käymällä Ajan asetus -sivulla verkko-osoitteessa: [www.orcam.com/timeset](http://www.orcam.com/timeset). Lue komento "Orcam, ole hyvä aseta aika" -komento näytöstä.

## Bluetooth-äänilaitteen yhdistäminen.

- Käytä Bluetooth-yhteyttä yhdistääksesi OrCam-laitteesi ulkoiseen kaiuttimeen, kuulokepariin tai kuulolaitteeseen.
- Paina Bluetoothin laiteparin muodostaminen -painiketta kaiuttimessa tai kuulolaitteessa. Saat äänipalautetta.
- OrCam-laitteellasi:  
Siirry asetusvalikkoon. Mene yhteysasetusvalikkoon ja sitten Bluetooth-asetuksiin.
- Valitse "Yhdistä bluetooth-äänilaitteeseen koskettamalla tai siirry muihin asetuksiin sipaisemalla." OrCam antaa listan havaituista Bluetooth-laitteista.
- Valitse koskettamalla laite, jonka haluat yhdistää.
- Joissakin kaiuttimissa kuulet "yhdistetty" -ilmoituksen Bluetooth-kaiuttimesta.



- HUOM: Kun OrCam on yhdistetty Bluetooth-kaiuttimeen/kuulokkeisiin, äänenvoimakkuutta säädetään kuulokkeen/kaiuttimen äänenvoimakkuuspainikkeilla, ei OrCam-laitteen äänenvoimakkuussipaisuilla.

### **Ääniasetukset-valikon vaihtoehdot.**

- Voit muokata OrCam-laitteesi asetuksia ääniasetusten valikosta tai OrCamin sovelluksessa (saatavilla iPhone/iPad-käyttäjille).
- Pääset ääniasetukset-valikkoon pitämällä virtapainiketta painettuna, sipaisemalla sormella kosketuspalkkia ja sen jälkeen vapauttamalla virtapainikkeen.

### **Asetusvalikon sisältö on seuraava:**

- 1. Lukemisnopeus
- 2. Äänenvoimakkuus
- 3. Lukemisasetukset
- 4. Kieliasetukset
- 5. Liikeasetukset
- 6. Kasvoasetukset
- 7. Tuotteiden, viivakoodien, setelien ja värien tunnistusasetukset
- 8. Yhteysasetukset
- 9. Yleiset asetukset
- 10. Poistuminen

## OrCam, ole hyvä -komennot.

OrCam, ole hyvä -komennot ovat vaihtoehtoinen menetelmä asettaa jotkin OrCam MyEye -asetukset. Kun komento on tunnistettu onnistuneesti, laite soittaa tietyn äänen.

OrCam MyEye ei välttämättä lue komentoa, vaan pikemminkin toteuttaa sen. Asianmukainen vahvistusviesti toistetaan.

Käytettävissä olevat komennot löytyvät OrCam-verkkosivustolta. Käy osoitteessa:

[www.orcam.com/personalization](http://www.orcam.com/personalization)

## Tutoriaalitila.

- Jotta uusi käyttäjä oppii laitteen perusominaisuudet tai haluaa kerrata tiettyjen ominaisuuksien optimaalista käyttöä, siirry tutoriaalitilaan yleisasetuksista asetusvalikossa.
- Tulostettua harjoituskirjaa tarvitaan tätä ominaisuutta käytettäessä.

## Ohjelmiston päivittäminen.

Päivitä OrCam-laitteesi ohjelmisto automaattisesti WiFin kautta.

Ennen kuin aloitat, varmista että sinulla on pääsy WiFi-verkkoon sijainnissasi.

Yhdistä WiFi-verkkoosi:

- Mene tietokoneellasi tai älypuhelimellasi osoitteeseen [www.orcam.com/wifiset](http://www.orcam.com/wifiset)

- Noudata näytölle ilmestyviä ohjeita WiFi-verkkosi asettamiseksi.

- Näytölle ilmestyy QR-koodi.

OrCam-laitteellasi:

- Yhdistä laite laturiin.

- Lue OrCamin Ole hyvä -komento näytöltä osoittamalla sitä OrCam MyEye -laitteellasi. Skannaa QR-koodi pitämällä laitetta paikallaan.

- OrCam MyEye soittaa merkkiään ja päästää useita piippauksia samalla, kun se skannaa QR-koodia ja yhdistää WiFi-verkkoon. Laite ilmoittaa, kun se on yhdistänyt verkkoon.

Yhdistettyäsi WiFi-verkkoosi OrCam MyEye hakee ohjelmistopäivitykset joka kerta, kun yhdistät sen laturiin WiFi-verkkosi alueella, ja asentaa uudet päivitykset automaattisesti.

## Vinkkejä.

- Havaitsemisen parantamiseksi varmista, että kameran linssi osoittaa suoraan tekstiin tai kohteeseen ja että linssi ei ole peitetty tai likainen. Kamera voi lukea tai tunnistaa tekstejä ja kohteita vain näkökentältään.

- Kun kamera havaitsee sormesi, kuulet kaksospiippauksen. Korkeaääninen piippaus merkitsee, että osoitat kameran näkökentän keskelle. Piippaus muuttuu asteittain matalammaksi, kun lähestyt ruudun reunoja.

- Kun lukeminen tai tunnistaminen on meneillään ja kuulet piippauksen, siirrä sormi pois ruudusta, jotta kamera voi ottaa kuvan.

- Varmista, että et liikuta kohteita tai tekstejä, joita haluat OrCamin lukevan tai tunnistavan, kun OrCam ottaa kuvaa.

- Osoittaminen kävellessä tai liikkuvien kohteiden osoittaminen ei ole suositeltavaa, koska laite ei tällöin välttämättä lue tai tunnistaa.

- Osoittamalla lukemisen parantamiseksi varmista, että sormesi on sarakkeen keskellä noin yhden senttimetrin sen osion yläreunan alapuolella, jonka haluat OrCamin lukevan.
- Useiden käyttäjien mielestä on helpompaa koskettaa tekstiä tai näyttöä samalla, kun sitä osoittaa.
- Jotta automaattinen sivun tunnistuksen käyttö olisi optimaalista, varmista, että kameran näkökentässä on vähintään kolme sivun reunaa.
- Jos sinun on hankala pitää tekstiä paikallaan, suosittelemme lukutelinettä.

Lisää vinkkejä, neuvoja ja tukea vianetsintään saat osoitteesta [www.orcam.com/tips](http://www.orcam.com/tips)

Voit myös ottaa yhteyttä asiakaspalveluumme.

**Email.** [support@orcam.com](mailto:support@orcam.com)

**Puhelin, Yhdysvallat ja Kanada.** 1.800.713.3741

**Puhelin, Iso-Britannia.** 0800.358.5323

## Ehdot ja edellytykset.

OrCam-laitteesi ("Tuote") käyttöösi sovelletaan käyttöehtoja, jotka löytyvät osoitteesta [orc.com/terms-and-conditions](http://orc.com/terms-and-conditions). Sinun hyväksyntäsi näille käyttöehdoille on tuotteen käyttösi ehtona.

Ole hyvä ja lue käyttöopas kokonaisuudessaan, myös tärkeät turvallisuustiedot, ENNEN kuin käytät OrCam-laitettasi. OrCam-laitetta EI SAA käyttää, ennen kuin olet saanut henkilökohtaisen koulutuksen tai verkkokoulutuksen valtuutetulta OrCam Trainer™ -kouluttajalta tai OrCam-koulutusohjelmalta.

OrCam ei ota mitään vastuuta, jos tuotetta käytettiin muutoin kuin käyttöoppaan sisältämien ohjeiden mukaisesti. Tuotteisiin ei tule turvautua olosuhteissa, jotka ovat mahdollisesti hengenvaarallisia tai terveyttä vaarantavia tai jotka voisivat johtaa taloudelliseen menetykseen. OrCam-laitteisiin ei erityisesti tule turvautua silloin, kun ajetaan ajoneuvolla tai käytetään minkäänlaisia raskaita koneita. OrCam ei ole vastuussa siinä tapauksessa, että tuotteita käytetään tällaisissa tilanteissa.

OrCam on saanut Australian ja Uuden-Seelannin elintarvikkeiden viivakooditiedot GS1 Australialta. OrCam ei ole vastuussa virheellömyydestä viivakooditiedoissa, jotka on hankittu tältä tai muilta tarjoajilta.

### Takuu.

Asiakas hyväksyy, että muutoin kuin tässä nimenomaisesti mainittua, OrCam ei anna mitään esitystä tai takuita asiakkaalle tuotetta, sen toimintoja tai sen tuottamia mahdollisia kuvia koskien.

OrCamin loppukäyttäjän rajoitettu tuotetakuu ("rajoitettu takuu") suojaaa OrCam-tuotteen omistajaa materiaali- tai valmistusvirheitä

vastaan tuotteen alkuperäisen hankinnan hetkellä seuraavan yhden (1) vuoden ajan sekä mahdollisen sovellettavan lakisääteisen lisätakuujakson ajan. Omistajalta vaaditaan alkuperäinen hankinnan/toimituksen todiste, jotta hän saisi tämän suojan.

OrCam korjaa tai vaihtaa harkintansa mukaan tuotteen, jonka OrCam määrittää olevan tämän rajoitetun takuun suojaama. OrCam ei ole vastuussa olosuhteista, jotka syntyvät tuotteen tahallisen vahingon tai väärinkäytön tuloksena. Omistaja on vastuussa tuotteen lähetyskuluista OrCamin nimeämään sijaintipaikkaan.

Tämä rajoitettu takuu on ainoa ja poissulkeva takuu, jota sovelletaan OrCam-tuotteisiin. Millään kolmannella osapuolella ei ole valtuutusta antaa mitään esitystä, takuuta tai sopimusta OrCamin puolesta OrCamin tuotteisiin nähden. OrCam ei anna minkäänlaista tai -laatuista takuuta näiden tässä nimenomaisesti ilmaistujen lisäksi.

OrCam ei missään tapauksessa ole vastuussa mistään erityisistä, rinnakkaisista, epäsuorista, rangaistusluonteisista, satunnaisista, välillisistä tai esimerkinomaisista vahingoista, joita esiintyy tuotteen käyttöön liittyen tai siitä johtuen.

Ilman että tämän sopimuksen alaisia vastuunrajoituksen ehtoja mitenkään rajoitetaan, tässä esitetty rajoitettu takuu ei päde eikä omistaja saa hyvitystä OrCamilta mistään kustannuksista tai kuluista seuraavissa tapauksissa:

- (i) tuotetta on käytetty muutoin kuin tuotetodokumentaatoin ja käytön ehtojen tai OrCamin toimittamien muiden kirjallisten käyttöohjeiden mukaisesti
- (ii) tuote on altistettu peukaloinnille, väärinkäytölle, huolimattomuudelle tai onnettomuudelle

(iii) tuotteen tai osien tunnistetarrat on poistettu tai tuotetta on muutoin muutettu

(iv) tuotteen on avannut, muunnellut, korjannut, huoltanut, ylläpitänyt tai muuttanut joku muu kuin valtuutettu OrCam-edustaja

(v) tuote on liitetty ohjelmistoon, tietokonelaitteisiin tai muihin laitteisiin, joita OrCam ei ole toimittanut tai joita valtuutettu OrCam-edustaja ei ole hyväksynyt kirjallisesti

(vi) tuotetta on tarkoituksellisesti vahingoitettu tai se on altistettu vedelle, kuumuudelle tai korkealle jännitteelle

(vii) tuotetta on käyttänyt henkilö, joka ei ole läpikäynyt valtuutetun OrCam Trainer™ -kouluttajan antamaa koulutusta.

Kaikki tämän takuun perusteella vaihdetut osat ovat takuun alaisia alkuperäisen takuujakson jäljellä olevan ajan tai yhdeksänkymmentä (90) päivää korjauksen päivämäärästä, kumpi näistä onkaan pitempi.

Jos epäilet, että tuotteesi tarvitsee takuutukea, ota yhteys paikalliseen edustajaasi. Olet vastuussa kuljetuskustannuksista. Jos kuitenkin määritetään, että takuupyynnö on validi, OrCam maksaa koko kulut korjatun tai vaihdetun tuotteen kuljettamisesta.

ORCAM KIELTÄÄ MAHDOLLISET JA KAIKKI TAKUUT, OLIVAT NE SITTEN ILMAISTUJA TAI OLETETTUJA, MUKAAN LUKIEN MM. OLETETUT TAKUUT KOLMANNEN OSAPUOLEN OIKEUKSIEN RIKKOMATTOMUUDESTA, KAUPPAKELPOISUUDESTA SEKÄ SOPIVUUDESTA TIETTYYN TARKOITUKSEEN. ORCAM EI ANNA TAKEITA SIITÄ, ETTÄ TUOTE OLISI VIRHEETÖN TAI VIRUKSETON TAI TOIMISI KESKEYTYMÄTTÄ, ETTÄ TUOTTEEN TUOTTAMAT KUVAT TAI ÄÄNET OLISIVAT VIRHEETTÖMIÄ TAI ETTÄ TUOTTEEN KÄYTTÖ ON TURVALLISTA, JA TÄTEN KIELTÄÄ MAHDOLLISEN JA KAIKEN VASTUUN TÄMÄN PERUSTEELLA. TÄMÄ OSA TÄYTÄNTÖÖNPANNAAN

KOKO SOVELLETTAVAN LAIN SALLIMASSA LAAJUUDESSA.

### **Hyvityskäytäntö.**

Voit palauttaa vahingoittumattoman laitteesi hyvitystä vastaan paikallisen lain edellyttämän ajan. Hyvityksiin voidaan soveltaa varastointimaksua. Koulutusmaksut eivät ole hyvitetäviä. Ole hyvä ja ota yhteys paikalliseen edustajaan tai OrCam-tukeen hyvitysprosessin aloittamiseksi.

### **FCC-vaatimustenmukaisuus.**

Tämä laitteisto on testattu ja sen on havaittu noudattavan FCC-säännösten osan 15 alaisia luokan B digitaalilaitteen rajoja. Nämä rajat on suunniteltu antamaan kohtuullisen suojan vahingollista häiriötä vastaan asuinalueasennuksessa. Tämä laitteisto tuottaa, käyttää ja voi säteillä radiotaajuusenergiaa, ja jos laitetta ei asenneta ja käytetä ohjeiden mukaisesti, se voi aiheuttaa haitallista häiriötä radioliikenteelle. Ei voida kuitenkaan taata, että mitään häiriötä ei ilmenisi tietyssä asennuksessa. Jos tämä laite aiheuttaa haitallista häiriötä radio- tai televisiovastaanottoon, joka voidaan päätellä sammuttamalla laite ja kytkemällä se uudelleen päälle, käyttäjää kannustetaan yrittämään häiriön korjaamista jollakin tai joillakin seuraavista menetelmistä:

Suuntaa vastaanottoantenni uudelleen tai siirrä uuteen paikkaan.

Suurena laitteiston ja vastaanottimen välistä etäisyyttä.

Liitä laitteisto eri sähköpiiriin pistorasiaan kuin mihin vastaanotin on liitetty.

Kysy neuvoa jakelijalta tai kokoneelta radio-/TV-tekniikalta.

Tämä laite noudattaa FCC-säännösten osaa 15.

Käyttöön sovelletaan kahta seuraavaa ehtoa:

(1) Tämä laite ei saa aiheuttaa vahingollista häiriötä.

(2) Tämän laitteen tulee hyväksyä kaikki vastaanotettu häiriö, mukaanlukien epätoivotusta käytöstä johtuva häiriö.

#### FCC-varoitus.

Muutokset, joita valmistaja ei ole nimenomaisesti hyväksynyt, voivat FCC-säännösten mukaisesti mitätöidä käyttäjän luvan käyttää laitteistoa.

**HUOMAUTUS:** VALMISTAJA EI OLE VASTUUSSA MISTÄÄN RADIO-TAI TV-HÄIRIÖSTÄ, JOKA JOHTUU VALTUUTTAMATTOMISTA TÄHÄN LAITTEISTOON KOHDISTUVISTA MUUTOKSISTA. TÄLLAISET MUUTOKSET VOIVAT MITÄTÖIDÄ KÄYTTÄJÄN LUVAN KÄYTTÄÄ LAITTEISTOA.



**OrCamin valtuutettu edustaja EU:ssa:**

Medes Limited

5 Beaumont Gate, Shenley Hill, Radlett, Hertfordshire, London WD7 7AR, Iso-Britannia.

Puhelin: +44 20 8123 8056 Fax: +44 1923 859 810.

#### Sovellettavat standardit.

OrCam MyEye 2 ja MyReader 2 ovat lääkinällisiä laitteita koskevan direktiivin 93/42/ETY liitteen VII ja direktiivin 2007/47/ETY mukaisia ja täyttävät liitteessä 1 kuvatut välttämättömät vaatimukset.

Sovelletut standardit: EN IEC 60601-1. ETSI EN 301 489-1. ETSI EN 301 489-17. FCC-sääntöjen osa 15, alaosaa B. IEC/EN 60601-1-6. IEC 62366-1:2015. EN IEC 60601-1-2. EN 62304. RoHS-direktiivi 2011/65/EU. WEEE. EN ISO 14971:2016. Lääkintälaitteita koskeva Council Directive 93/42/EEC kesäkuun 14. 1993.

**Ottaaksesi yhteyttä OrCamin tukeen lähetä sähköpostia osoitteeseen [support@orcaml.com](mailto:support@orcaml.com) tai soita numeroon:**

#### Yhdysvallat ja Kanada.

OrCam Inc.

1115 Broadway, 11th fl.

New York, NY 10010

1.800.713.3741

#### Iso-Britannia.

OrCam UK

60 Gresham St.

London EC2V 7BB

0800.358.5323

#### Israel. 🇮🇱

OrCam Technologies

5 Kiryat Hamada

Jerusalem

+972.2.591.7800



FCC-tunnus:  
2AAWI-MYEYE2



CE-vaatimusten  
mukainen

**RoHS**

Vaarallisten aineiden käytön  
rajoittamisesta annetun direktiivin  
mukainen (materiaalit ja osat)



Sähkö- ja elektroniikkalaiteromua koskevan  
(WEEE) direktiivin mukainen – ota yhteys  
OrCamiin oikeaoppista hävittämistä varten



Katso käyttöoppaasta

## Turvallisuus ja varoitukset.

Lue nämä varo-ohjeet huolellisesti ennen OrCam-laitteen käyttämistä, jotta vaaralliset tilanteet vältetään ja laitteesi ihanteellinen toimintakyky varmistetaan.

Käsittele OrCam-laitettasi huolella. Se voi vahingoittua, jos se putoaa, palaa, puhkeaa tai murskautuu. Laitetta ei saa avata.

OrCam-laitteen on suunniteltu toimivan ympäristön lämpötiloissa 0–40 °C sekä tavallisissa käyttöolosuhteissa (suhteellinen kosteus 10–90 % RH ja ilmanpaine enintään 2000 m merenpintatason yläpuolella (700 hPa)). Laite voi vahingoittua, jos se on näiden vaihteluvälien ulkopuolella. Säilytä ja kuljeta viileässä, kuivassa paikassa (0–40 °C) sekä suhteellisessa kosteudessa, joka on 5–90 % RH, ja ilmanpaineessa, joka on 700–1 060 hPa. OrCam-laite on vettä hylkivä, mutta ei vesitiivis. Tämä tarkoittaa, että laite voi kestää kevyttä sadetta tai tihkua lyhyitä aikoja, vaikka tätä ei suositella. OrCam-laitetta ei saa käyttää runsaassa sateessa, rannalla tai uima-altaassa eikä kylpyammeessa tai suihkussa tai kummankaan läheisyydessä. OrCam-laitetta ei saa upottaa mihinkään nesteeseen. IP-koodi: IP22.

Jos OrCam-laitteen käytössä esiintyy jokin ongelma, jos pakkaus kuori tai linssi on murtunut tai jos laitteessa uskotaan olevan jotain vikaa, ole hyvä ja ota yhteys tukeen äläkä yritä korjata sitä itse. Vain pätevä OrCam-henkilökunta voi korjata tai huoltaa laitteesi. Valtuuttamattomat korjaukset voivat mitätöidä takuun.

Akkua ei saa yrittää vaihtaa. Tämä voi vahingoittaa sitä, mikä voi johtaa ylikuumenemiseen ja jopa vammaan. Akun on suunniteltu kestävän keskimääräistä käyttöä kaksi vuotta (keskimäärin yksi latausjakso viikossa), jonka jälkeen se täytyy ehkä vaihtaa. Käytä vain OrCam-laitteesi mukana toimitettua laturia. Muun laturin käyttäminen voi mitätöidä takuun ja aiheuttaa vakavan vamman.

Liittintä ei saa työntää väkisin porttiin eikä painikkeeseen saa kohdistaa liiallista voimaa. Tämä voi aiheuttaa vahingon, jota takuu ei kata. Jos liitin ei asennu helposti, tarkista, onko portissa esteitä, ja varmista, että sinulla on oikea liitin kyseistä porttia varten. Laitetta ei saa liittää ohjelmistoon, tietokonelaitteisiin tai muihin laitteisiin, joita OrCam ei ole toimitanut.

Laitteen altistaminen magneettikentille voi vahingoittaa laitetta tai pyyhkiä pois tietosi.

Kun käytät OrCam-laitetta tai lataat akkua, on normaalia, että laite lämpenee. Jos laite muuttuu liiallisen kuumaksi tai vuotaa tai haistat palaneen hajua, sammuta laite heti ja ota yhteys OrCam-tukeen.

OrCam MyEye täyttää Yhdysvaltojen ja EU:n yleiset vaatimukset luokan 1 lääkinällisille laitteille. OrCam suosittelee pitämään OrCam MyEyen magneetit vähintään 15 senttimetrin etäisyydellä kaikista implantoitavista sydänlaitteista. Jos sinulla on erityiskysymyksiä laitteen käytöstä yhdessä sisäisen tahdistimen ja/tai defibrillaattorin kanssa, ole hyvä ja kysy neuvoa lääketieteen ammattilaiseltasi.

Älä käytä OrCam-laitetta lääkkeiden etikettien lukemiseen.{1}

### Puhdistus.

Puhdista laitteesi, jos se tuntuu likaiselta tai jos sitä siirrellään eri käyttäjien välillä.

Älä koskaan kosketa kameran linssiin sormella. Puhdista linssiä vain mukana toimitetulla mikrokuituliinalla ja silmälasien puhdistusnesteellä. Älä käytä mitään hankaavia materiaaleja. Laitetta ei saa altistaa kemikaaleille, kuten kotitalouden puhdistusaineille, aerosolisumutteille, liuottimille, alkoholille tai ammoniakille. Jos saat allergisen reaktion jollekin OrCam-laitteen osalle, ota yhteys hoitoalan ammattilaiseen.









 **ORCAM** | [orcam.com](https://orcam.com) |   