

TEN サイドボード240 組立説明書

この説明書は製品を安全にお使いいただくためによくお読みの上、必ず保管してください。

組立に関する重要なお知らせです
必ずお読みください

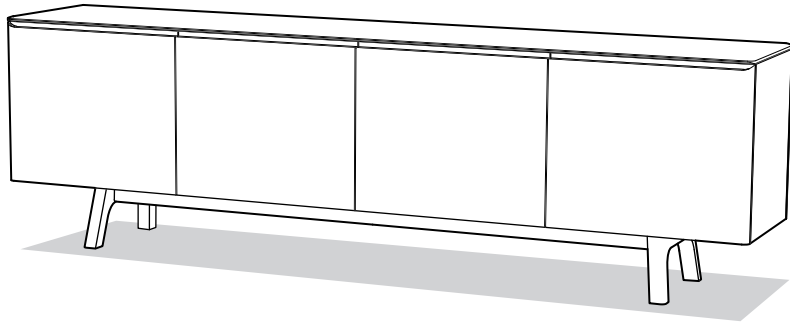

付属部品

	ボルト ICB M6×30mm	×4
	ナット ICN M6×17mm	×4
	ボルト JCC-A M6×50mm	×12
	ボルト JCB-B M6×30mm	×12
	六角レンチ 4mm	×2
	六角レンチ 5mm	×1

注意

- 組立前に必ずこの説明書を読んでください。
- 天板面上がったり、踏み台に使ったりしないでください。テーブルが破損するおそれがあるばかりか、安定をくずし倒れてケガをすることがあります。
- ボルトは最後まで締めてください。また、使用中ボルトの緩みを時々確認し、緩みがある場合にはしっかりと締め直してください。
- 床面に合わせてアジャスターを調整し、ガタツキのない水平な状態を保って使用してください。また、使用場所を移動した場合は再度確認して下さい。

- ① 棚板と棚ダボを一度すべて抜き取り、ボックス内側から ICB と ICN にて仮締めします。このとき扉を開けると床に擦る場合があるので、天板の梱包材を敷いてボックスを浮かせてください。

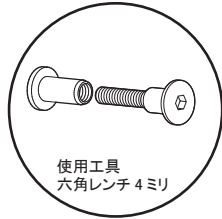
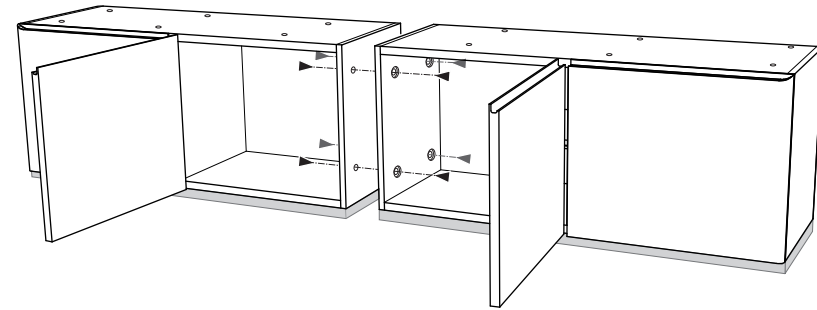

- ② 慎重に逆さにし、脚部を仮締めします。アジャスターが埋め込まれている脚が前です。このときも①で使用した梱包材の上で行い、扉の手掛けを保護してください。

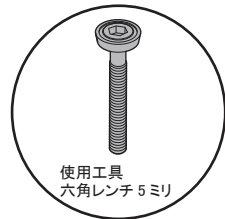
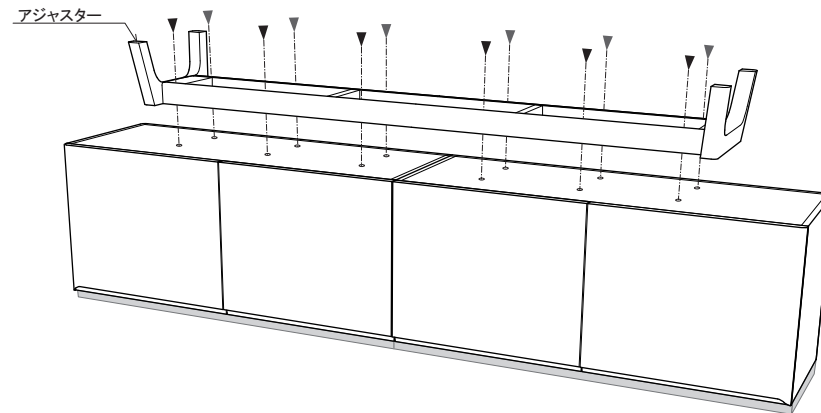

- ③ 再び起こし、ボックスどうしの連結箇所には段差が無いことを確認後、ボックス内部から天板を固定します。

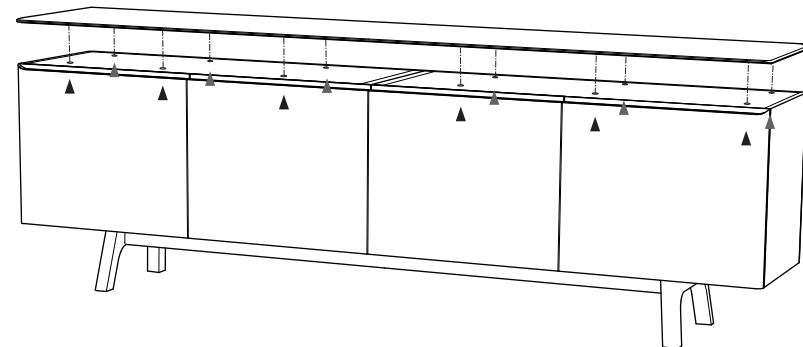
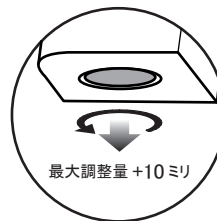

- ④ 最後にすべてのボルトを本締めし、棚板を戻して完成です。必要に応じてアジャスターを調整してください。