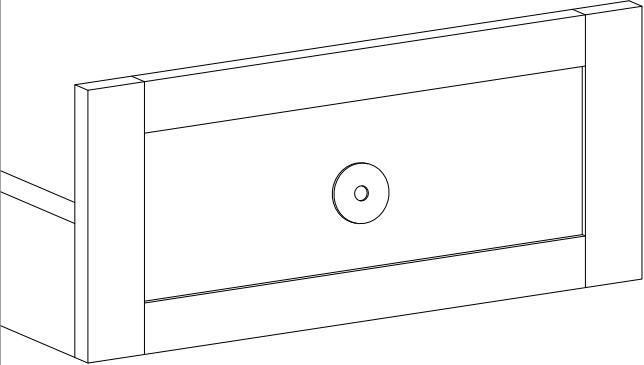
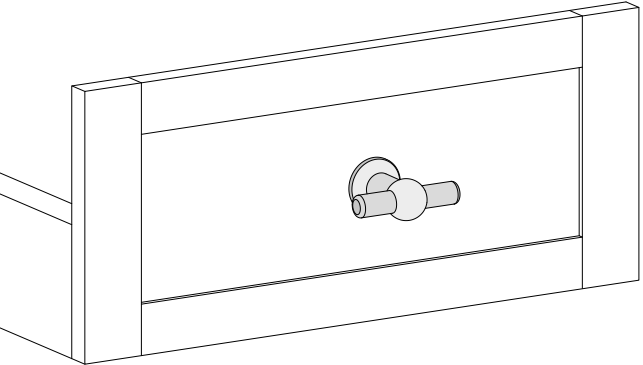
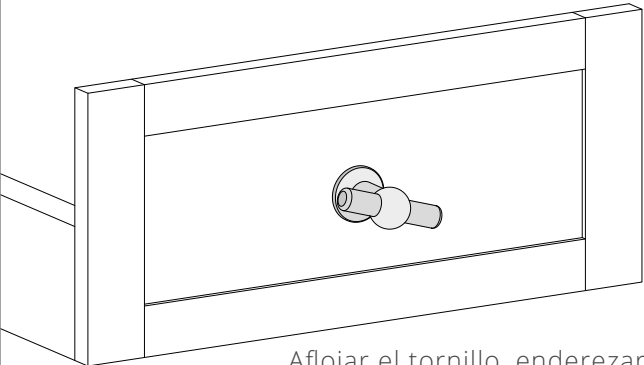

Instrucciones de montaje de tiradores para muebles

1. Taladrar y colocar la calcomanía de dos lados	2. Asegurar con el tornillo M4 incluido
	
2. Si el tirador no está recto	
 <p data-bbox="379 1290 770 1350">Aflojar el tornillo, enderezar el tirador y volver a apretar</p>	

Tener en cuenta: No girar el tirador sobre un tornillo fijo, ya que podría dañar la puerta.

Con todos los tiradores de mueble se incluye una almohadilla adhesiva de doble cara. Retirar las pegatinas de ambos lados y fijarlas a la parte inferior de la manilla para evitar futuras rotaciones.

Instrucciones de montaje de tiradores estilo concha

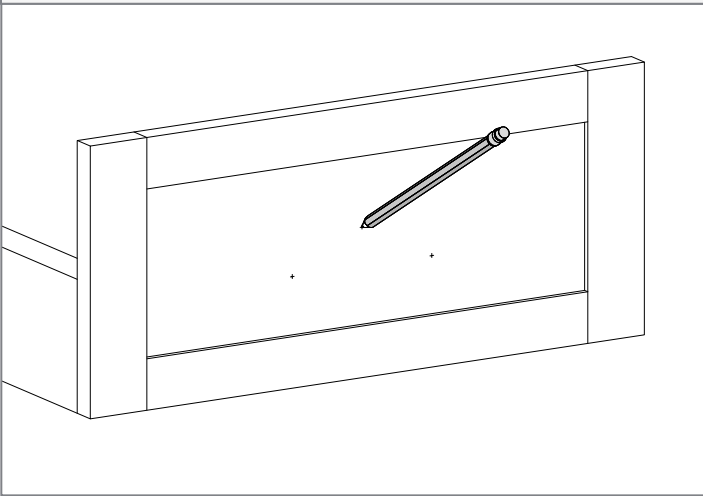
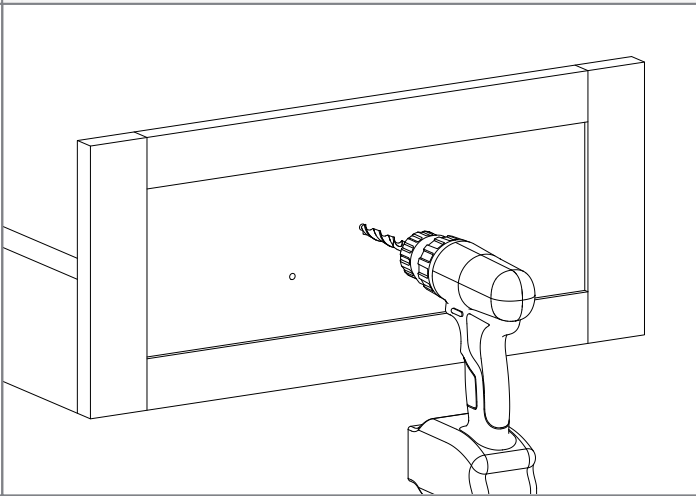
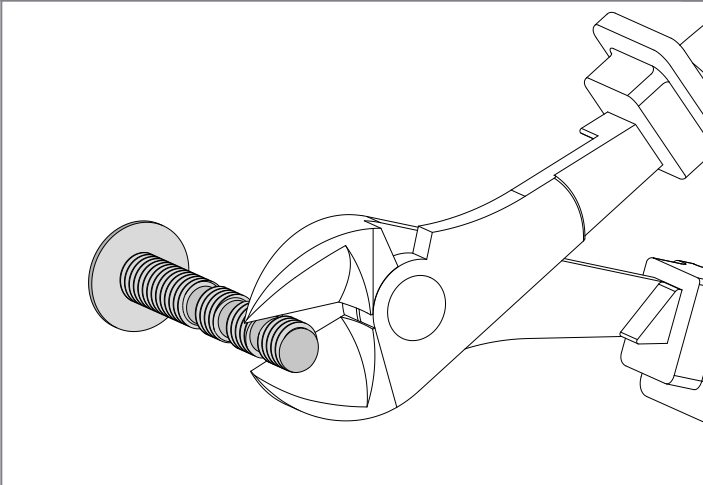
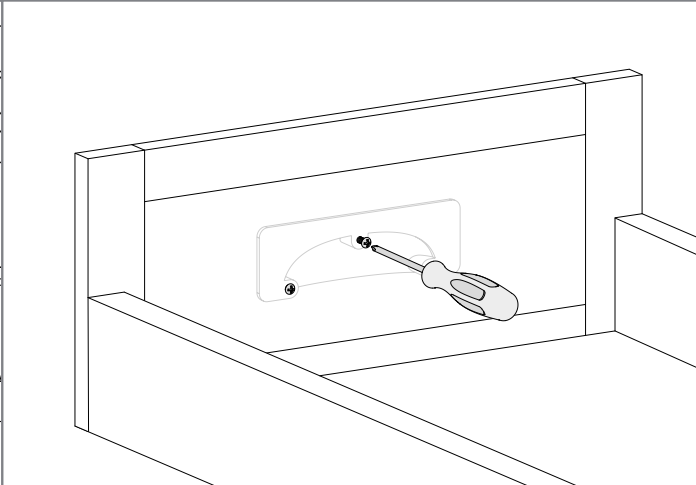
1. Marcar la posición de los orificios en el armario*	2. Taladrar los orificios
	
3. Recortar los tornillos si son muy largos	4. Atornillar el tirador en la posición
	

Plantilla de tirador concha Elm de 84 mm

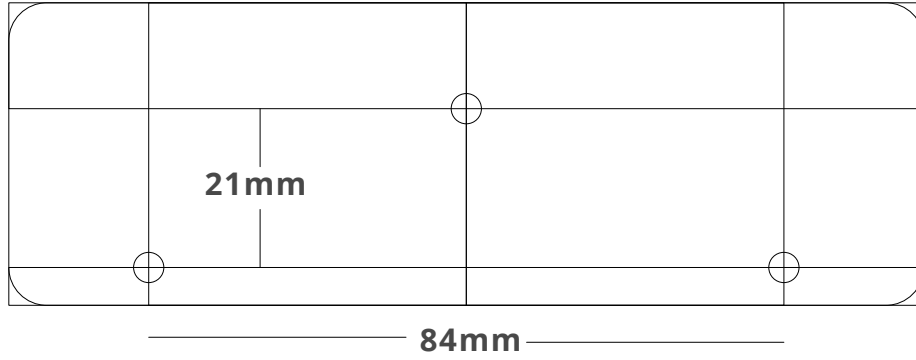

Plantilla de tirador concha Elm de 164 mm

