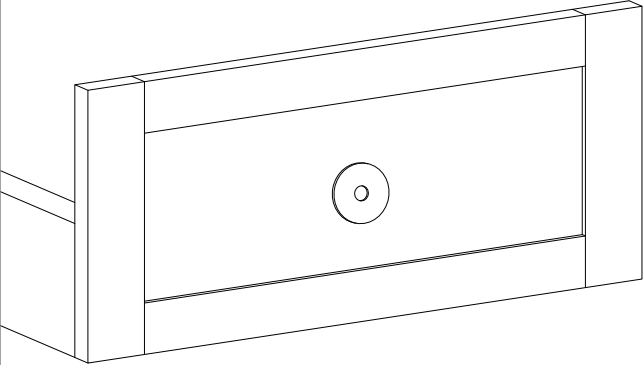
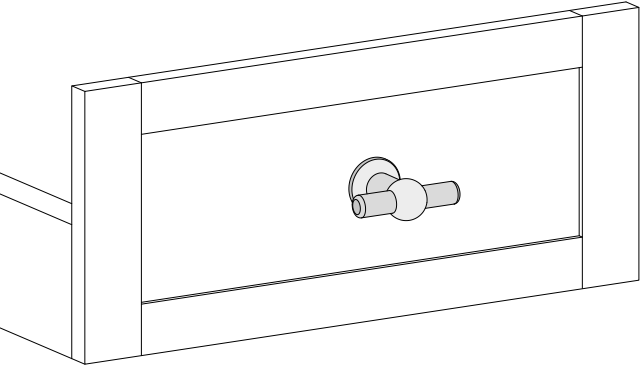
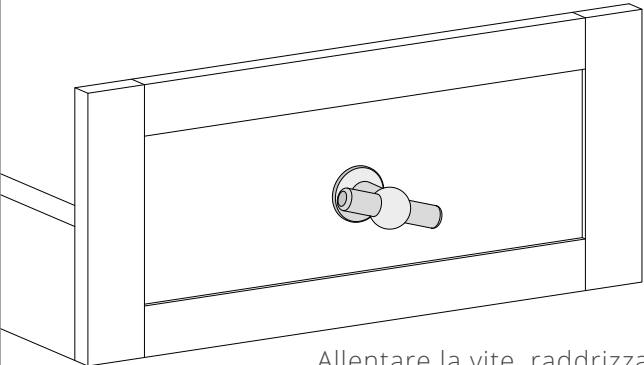

Istruzioni per il Montaggio di Maniglie per Mobili

1. Trapanare e applicare l'adesivo su entrambi i lati	2. Fissare con la vite M4 fornita
	
2. Se la maniglia non è dritta	
 <p data-bbox="408 1290 770 1350">Allentare la vite, raddrizzare la maniglia e riavvitare</p>	

Si prega di notare: Non girare la maniglia su una vite ferma, poiché questo potrebbe danneggiare la porta.

È incluso un nastro adesivo doppio lato con tutti i pomelli per mobili. Rimuovere gli adesivi da entrambi i lati e attaccarli sul lato inferiore della maniglia per prevenire future rotazioni.

Istruzioni per il Montaggio di Maniglie Conchiglia

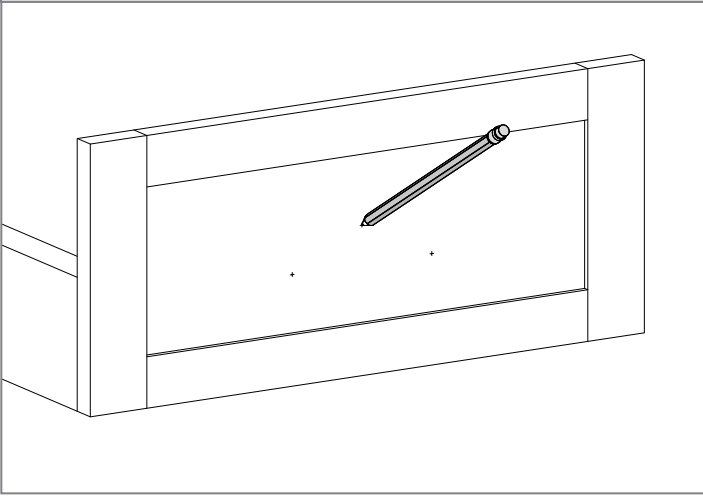
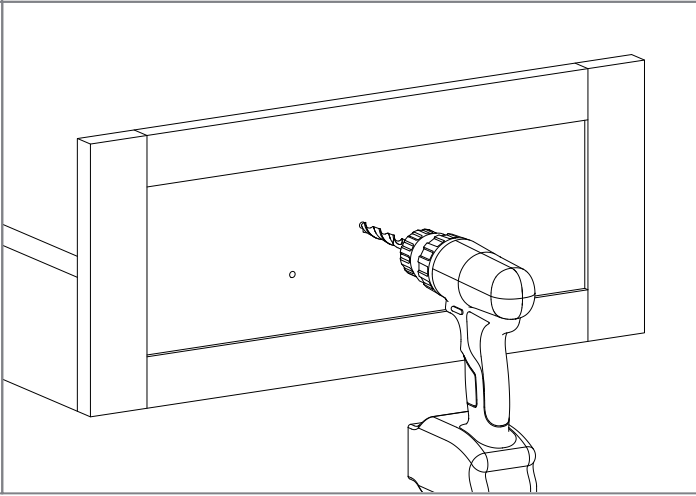
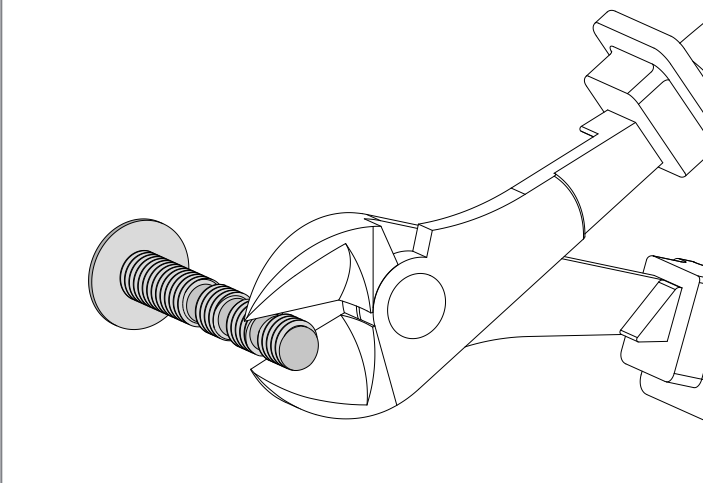
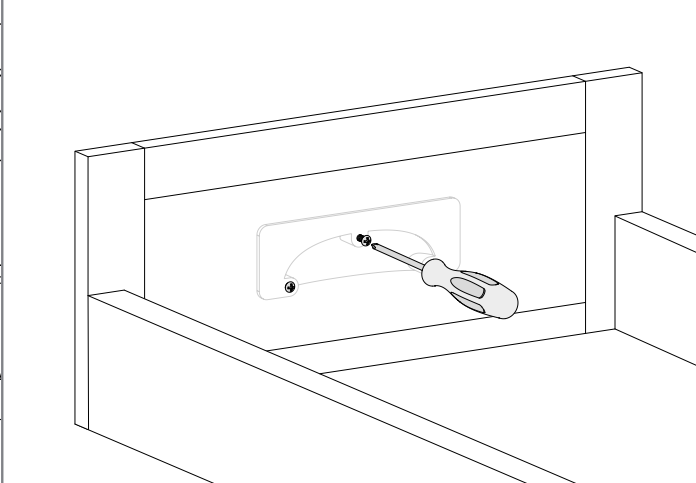
1. Segna le posizioni dei fori sul mobile*	2. Trapanare i fori per la maniglia
	
3. Tagliare la vite se è troppo lunga	4. Avvitare la maniglia in posizione
	

Modello di Maniglia Conchiglia Elm da 84 mm

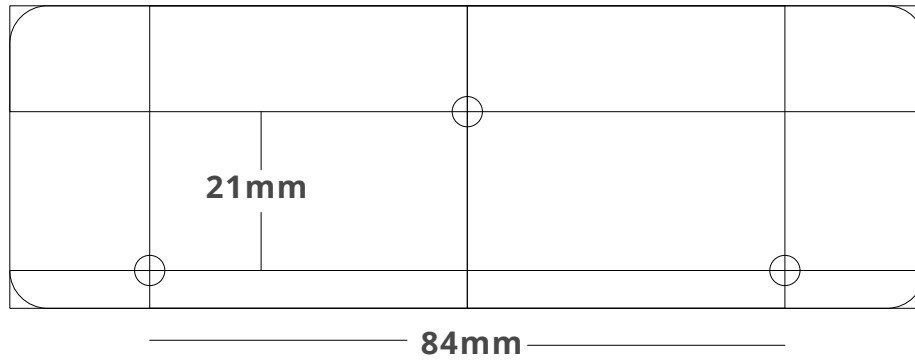

Modello di Maniglia Conchiglia Elm da 164 mm

