

Thank you!

You've just purchased a Nuna product, and you can be sure that your child is getting the best there is. Our products are expertly engineered for safety, with luxury fabrics and sophisticated style.

Whatever made you fall in love with Nuna, rest assured your adventures with your little one will be easier from now on, freeing you to enjoy more happy family moments together.

Easy Installation

Our products are designed to make your life easier, so installing this child restraint doesn't require outside assistance. While we encourage the use of Certified Child Passenger Safety Technicians to ensure you have installed the seat correctly, you can install the child restraint in your vehicle without these professionals by carefully reading and following these instructions.



**IMPORTANT!
KEEP THESE
INSTRUCTIONS
FOR FUTURE
REFERENCE:
READ CAREFULLY**

Contents

<i>About PIPA™ lite rx</i>	
Product Information	4
Product Registration	4
Recall Information	4
Warranty	5
Contact	5
Child Usage Requirements	6
Warnings	6
Car Seat Use after a Crash	11
Vehicle Compatibility	12
PIPA™ lite rx Parts List	16
PIPA RELX™ Base Parts List	18
<i>Using PIPA™ lite rx</i>	
Product Overview	20
Product Use	28
Installation	38
With PIPA RELX™ base	38
Child Restraint Only Install	52
In an Aircraft	56
On a Stroller	56
Accessories	58
Cleaning and Maintenance	60

Product Information

Model Number: _____

Manufactured in (date): _____

Product Registration

Please fill in the above information. The model number and the manufactured in date are located on a label on the bottom of your child restraint. Fill out the prepaid registration postcard attached to the seat pad and mail it today.

Child restraints could be recalled for safety reasons. You must register this restraint to be reached in a recall. Send your name, address, e-mail address if available and the restraint's model number and manufacturing date to:

Nuna Baby Essentials Inc.
70 Thousand Oaks Blvd.
Morgantown, PA 19543

or call 1.855.NUNA.USA

Recall Information

For recall information, call the U.S. Government's Vehicle Safety Hotline at: 1.888.327.4236 (TTY: 1.800.424.9153) or go to <http://www.NHTSA.gov>

Warranty

We have purposely designed our high-quality products so that they can grow with both your child and your family. Because we stand by our product, our gear is covered by a custom warranty per product, starting from the day it was purchased. Please have the proof of purchase, model number and manufactured in date available when you contact us.

For warranty information, please visit: www.nunababy.com/warranty

Contact

For replacement parts, service, or additional warranty questions, please contact our customer service department.

In the USA:
infousa@nunababy.com
www.nunababy.com
1.855.NUNA.USA

Child Usage Requirements

This child restraint is suitable for use with children who meet the following requirements:

Weight: 4 to 32 lb (2 to 14.5 kg)

Height: less than 32 inches (81 cm)

It is recommended to keep your child rear facing as long as possible, until at least 2 years old.

WARNING

DEATH OR SERIOUS INJURY can occur if you fail to follow the warnings, instructions and labels on the child restraint.

A child's safety is your responsibility. **NEVER** leave your child unattended.

Read all instructions before use of this child restraint or installation in a vehicle. In addition, read the vehicle owner's manual for information on child restraint installation.

Use the bottom of the base for instruction manual storage.

Register your child restraint with the manufacturer.

Secure this child restraint with the vehicle's child restraint anchorage system if available, or with a vehicle belt.

This child restraint can **ONLY** be used in a rear facing position when using in a vehicle. The child restraint cannot be properly secured in a forward facing position, and will be unsafe. Use only with children who weigh between 4 and 32 pounds (2 and 14.5 kg) and whose height is 32 inches (81 cm) or less. Exceeding these height and weight limits is unsafe.

Cover the child restraint when your vehicle is parked in sunlight. Parts of a child restraint can become very hot if left in the sun, and can burn a child's skin. Check for hot parts before putting your child in the child restraint.

NEVER use a car seat that has been involved in a moderate to severe crash. **See page 11** to learn what is classified as a moderate to severe crash.

Snugly adjust the belts provided with this child restraint around your child.

If straps are not snugly adjusted, child may be ejected from seat in the event of an accident.

A snug strap should not allow any slack. It lies in a relatively straight line without sagging. It does not press on the child's flesh or push the child's body into an unnatural position.

EXPIRATION DATE Check the label on the underside of the base or child restraint for expiration date information.

FALL HAZARD Child's activity can move carrier. **NEVER** place carrier on counter tops, tables, or any other elevated surface. Always stay within arm's reach whenever carrier is not on floor/ground. Be sure handle locks into position before lifting carrier.

The carrier can fall from a shopping cart. **DO NOT** use on a shopping cart.



STRANGULATION HAZARD

Children have strangled in loose or partially buckled harness straps. Fully restrain the child even when carrier is used outside the vehicle.

SUFFOCATION HAZARD

Infant carrier can roll over on soft surfaces and suffocate child. Never place carrier on beds, sofas, or other soft surfaces.

ALWAYS check child restraint to base connection.

DO NOT allow anyone who has not read the instruction manual to install or use this child restraint.

DO NOT allow child restraint or handle to contact the vehicle interior (side of car door or seat in front) when installed on base.

DO NOT use child restraint if it has frayed or cut harness straps, or is damaged in any way. To find out if damaged parts are replaceable, call 1-855-NUNA-USA.

NEVER modify any part of the child restraint.

DO NOT use any products or accessories with this child restraint unless they are approved by Nuna for use with this child restraint. Doing so may be unsafe and may void the warranty.

DO NOT leave child restraint and base in vehicle when uninstalled, even when unoccupied. In a crash, it could become a projectile and injure other vehicle occupants.

NEVER use clothing or blankets that interfere with providing a properly tightened harness. An unsecured or improperly harnessed child can come out of the restraint during a crash. Place blankets over child **AFTER** harness has been properly tightened.

Only use with Nuna strollers or appropriate Nuna adapters designed for use with other strollers.

Car Seat Use after a Crash

The National Highway Traffic Safety Administration (NHTSA) recommends that car seats be replaced following a moderate or severe crash. Car seats do not automatically need to be replaced following a minor crash.

What defines a minor crash?

A minor crash is one in which **ALL** of the following apply:

- The vehicle was able to be driven away from the crash site.
- The vehicle door nearest the car seat was not damaged.
- None of the passengers in the vehicle sustained any injuries in the crash.
- If the vehicle has air bags, none of the air bags deployed during the crash; and
- There is no visible damage to the car seat.

NEVER use a car seat that has been involved in a moderate to severe crash. Contact Nuna with questions or concerns about your seat.

Information from nhtsa.gov

Vehicle Compatibility

You **MUST** read and understand **ALL** child restraint related instructions and warnings in your vehicle owner's manual to correctly and safely use this child restraint in your vehicle.

This child restraint can **ONLY** be installed on vehicle seats that face forward. **DO NOT** install in seats that face to the sides or rear of the vehicle.

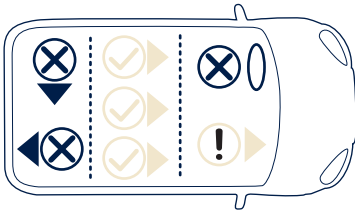

NEVER install this child restraint rear facing in a vehicle seating position with a frontal air bag unless it is turned off. Airbags inflate with

great force and can cause severe injury to a child's neck and spine. If your vehicle is equipped with

passenger side air bags, check your vehicle owner's manual for child restraint installation instructions.

According to accident statistics, children are safer when properly restrained in the rear seating positions than in the front seating positions.

Vehicle Belt Use

Refer to your vehicle owner's manual to determine if the belts in your vehicle lock by switching the seat belt's retractor **OR** if they have a locking latch plate that locks the vehicle's seat belt so they will hold the child restraint tightly without loosening.

(Vehicle Belt Use continued on the next page)

These vehicle belts **CANNOT BE USED** with your child restraint. Install with lower anchors instead.

1 - Motorized Belts (Automatic)

These should not be used unless the shoulder belt can be removed, the lap belt is locked and use is allowed by the vehicle manufacturer.

2 - Dual Retractor Belts

If allowed by the manufacturer, the lap belt only may be used to secure the child restraint in accordance with this manual and the vehicle owner's manual.

3 - Non-Locking (ELR) Lap Belts

This belt locks in a crash or sudden stop and should only be used with a belt shortening clip. Contact your vehicle manufacturer if needed.

4 - Airbag/Inflatable Belts

This belt cannot be used to install this child restraint.

5 - Door Mounted Belts

This belt cannot be used to install this child restraint.

6 - Lap Belts forward of Seat Bight

This belt (Where the seat bottom and seat back meet) should not be used to install this child restraint.

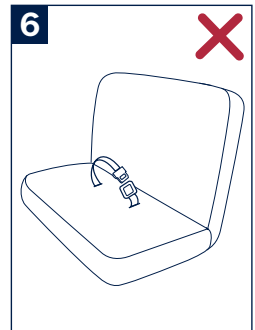
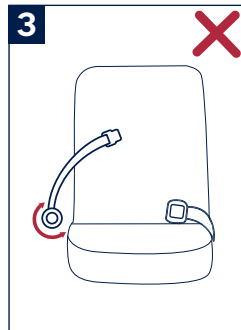
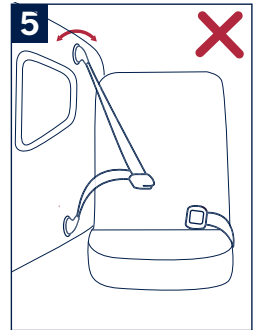
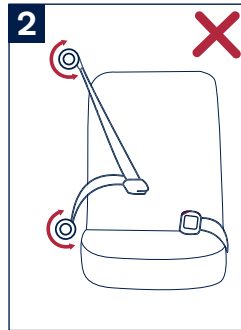
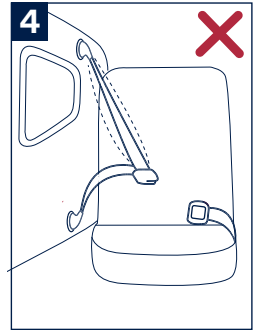

PIPA™ lite rx Parts List

Make sure all parts are available before assembly. The infant carrier module and base can be sold separately. If any part is missing, please contact Nuna (see page 5 for information). No tools are required for assembly.

- 1 Head Support/Harness Height Adjustment Loop
- 2 Head Support x2*
- 3 Seat Pad
- 4 Shoulder Pads x2 set
- 5 Chest Clip
- 6 Body Support x2
- 7 Low Birth Weight Pillow (inside back of Body Support)
- 8 Buckle
- 9 Harness Adjustment Button
- 10 Harness Adjustment Strap
- 11 Crotch Pad x2
- 12 Belt Guide (Lap Belt)
- 13 Magnetic Buckle Holder
- 14 Handle Adjustment Button
- 15 Stroller Release Button (Side)
- 16 Handle
- 17 Canopy Drape Zipper
- 18 Canopy Window
- 19 Canopy
- 20 Stroller Release Button (Rear)
- 21 Belt Guide (Shoulder Belt)
- 22 Canopy Mount
- 23 Base Attachment Bars
- 24 Shoulder Harness Straps
- 25 Harness Splitter Plate

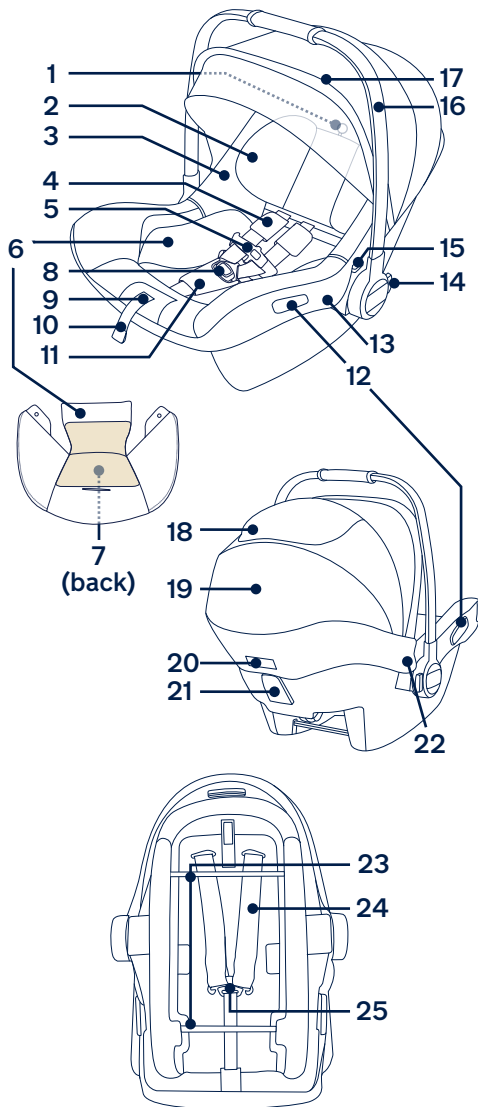

PIPA RELX™

Base Parts List

Make sure all parts are available before assembly. If any part is missing, please contact Nuna (see page 5 for information). No tools are required for assembly.

- 1 Latch Guides
- 2 Vehicle Belt Lock Off
- 3 Lock Off Release Button
- 4 Belt Positioner
- 5 Rigid Latch (Lower Anchors)
- 6 Rigid Latch Release Button
- 7 Recline Indicator Window
- 8 Recline Adjustment Button
- 9 Child Restraint Release Button
- 10 Stability Leg
- 11 Stability Leg Adjustment Button
- 12 Stability Leg Indicator
- 13 Stability Leg Storage Release Button
- 14 Stability Leg Storage
- 15 Instruction Manual Storage (under Stability Leg)

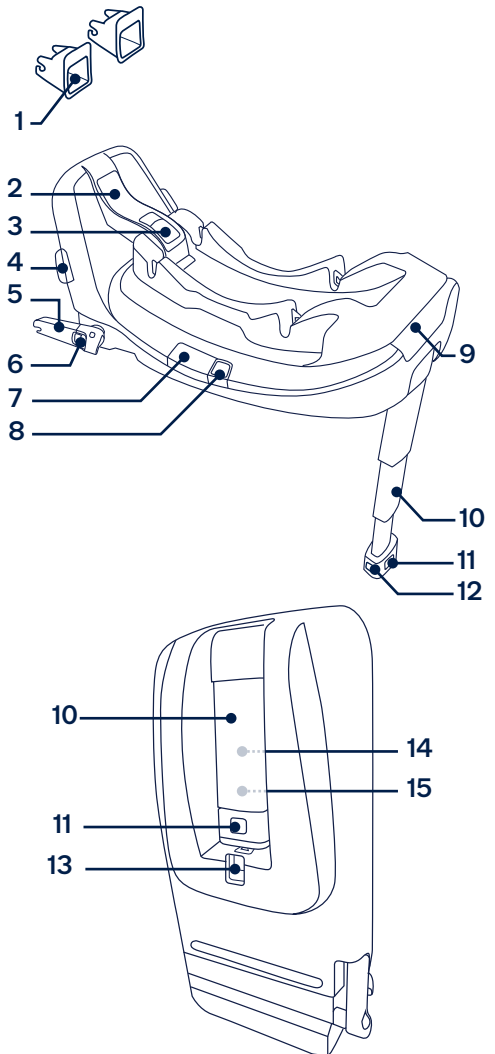

Product Overview

Canopy Drape

- 1 - Unzip the zipper behind the front canopy bow.
- 2 - Pull the canopy drape out of the compartment and attach the canopy drape to the magnets on each corner to the front of the carrier.

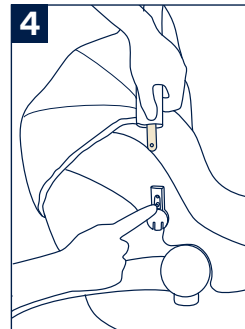
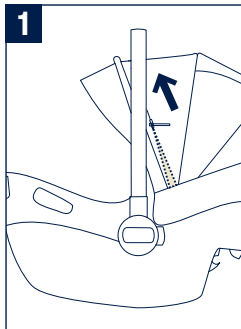

Canopy

- 3 - The canopy window can be opened for ventilation.
- 4 - To remove the canopy, undo the snap on the canopy fabric. Press the button in the canopy mount. Pull the canopy bow out.

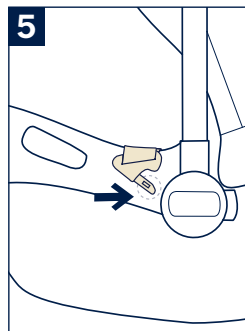
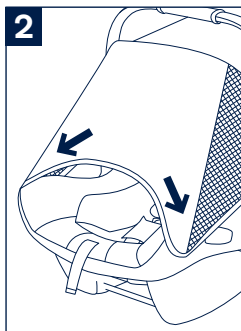

Magnetic Buckle Holders

- 5 - Loosen and unbuckle harness. Place the buckle tongues against the magnetic area on the side of the child restraint so that the tongues are held in place.

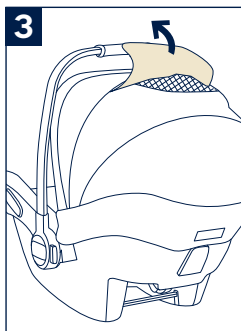

Shoulder Pads

- 1** - Shoulder pads are removable.
Unbutton the two snaps to remove.

Crotch Pad

- 2** - Crotch pad is removable.
To remove, slide the plastic tab out from behind the buckle.
3 - Pull the crotch pad off of the buckle.

Body Support

- 4** - The body support can be used as necessary, to provide a snug fit for small babies.

To remove the body support, unbuckle the harness and route the buckle and crotch belt through the bottom slot of the body support.

Low Birth Weight Pillow

- 5** - The low birth weight pillow on the back side of the body support (highlighted) can be used for even smaller babies, but it should be removed once a snug fit can be achieved without it, at approximately 11 lb.
6 - Remove the low birth weight pillow by opening the body support along the hook and loop strip (**1**) and pulling the pillow out (**2**).

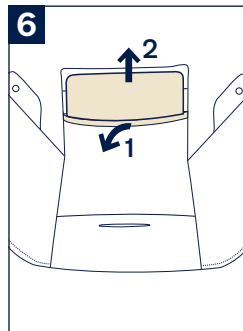
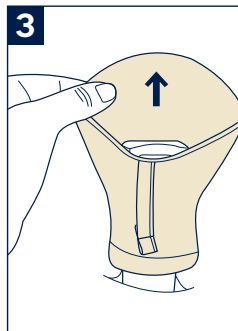
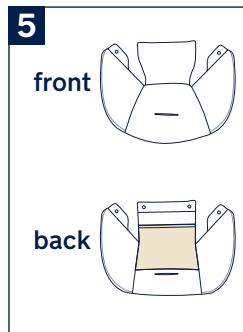
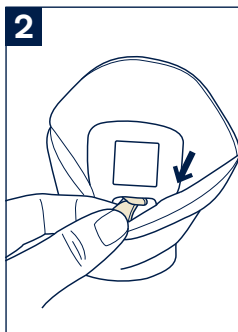
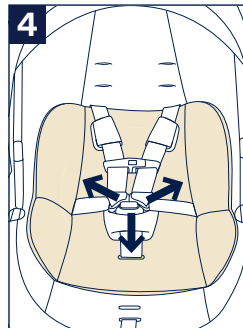
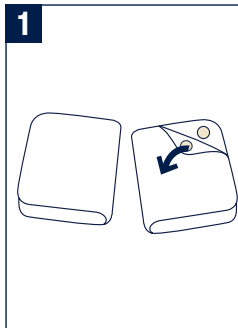

Head Support and Harness Height Adjustment

Adjust the harness height by moving the head support.

- 1** - Loosen harness by pressing on adjustment button **(1)** while pulling on the harness straps. **(2)**
- 2** - Pull head support/harness height adjustment loop.
- 3** - Pull up or push down to adjust the height of the head support and the harness straps.

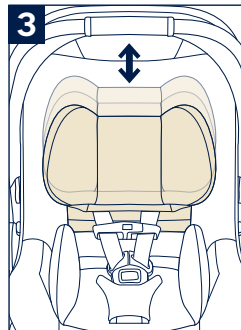
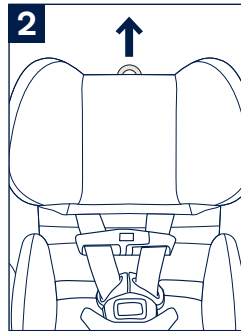
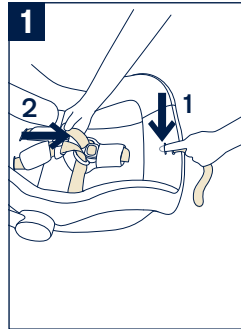

Harness Length Adjustment

- 1 - If shoulder harness needs to be lengthened to secure your child, loosen the harness by pressing on adjustment button (1) while pulling on the harness straps. (2)

Handle Adjustment

- 2 - The carrier handle can be adjusted to 3 positions.
- 3 - To adjust the handle position, squeeze handle buttons on both sides. (1)

Rotate handle until it clicks into any of the 3 positions. (2)
Handle can be used in vehicle in any locked position.

- !** Be sure handle is locked in the carry position before lifting child restraint by handle. An unlocked handle could move unexpectedly, causing injury to child.

Handle **MUST NOT** contact the vehicle interior (side of car or seat in front) when installed.

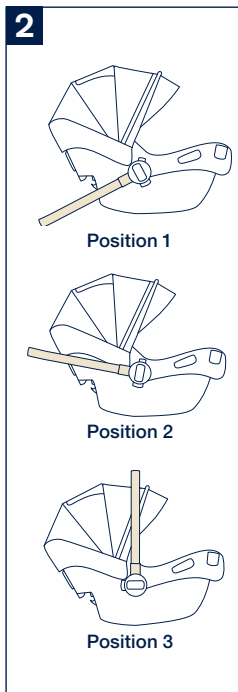
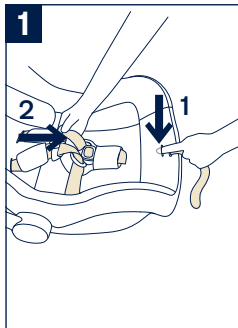

Product Use

- 1 - Top of child's head should be at least 1 inch below top of child restraint.

Securing Child in Child Restraint

- 2 - Loosen harness by pressing on adjustment button (1) while pulling on the harness straps. (2)
- 3 - Press button to release the halves of the chest clip. (1) Separate chest clip and spread harness straps apart. (2) Press buckle button. (3)
- 4 - Place child in child restraint in seated position. The child should be seated against both the back and bottom of the seat with no gap behind the child. Do not allow child to slouch.
- 5 - Adjust the harness height by pulling up or pushing down on the head support/harness height adjustment loop (p.24).
⚠️ Harness straps must be positioned at or just below child's shoulders to avoid injury.

Gently guide child's arms through harness straps. If more harness length is needed, see page 26 for instructions.

(continued on the next page)

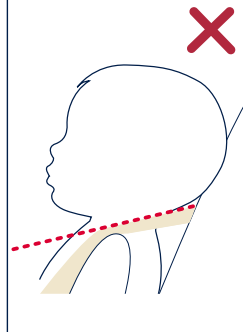
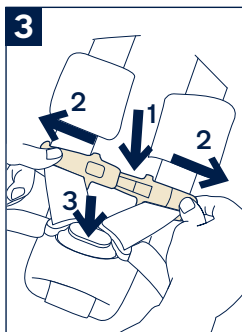
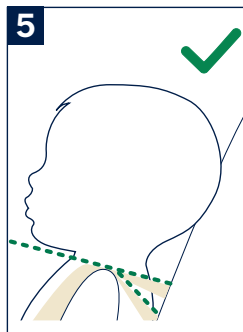
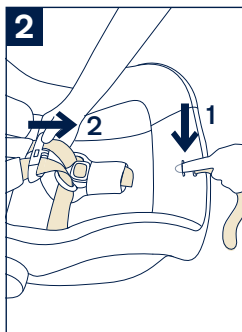
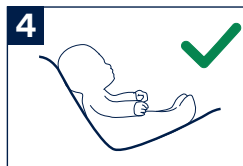
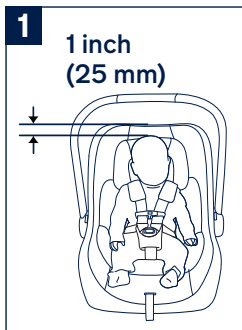

Securing Child in Child Restraint *(continued)*

- 1 - Insert buckle tongues into buckle.
- 2 - Listen for clicks. Pull on buckle to verify it is latched.
- 3 - Snap the chest clip together and temporarily slide towards buckle for tightening of harness.
- 4 - Tighten harness by pulling on the adjustment strap **(1)**. Pull any excess harness webbing through the buckle towards the child's shoulders **(2)** and pull again on the adjustment strap. This may need to be repeated several times for proper fit.

Verify that the harness is snug around the child's waist and shoulders.

- 5 - Position the chest clip at child's armpit level.

(continued on the next page)

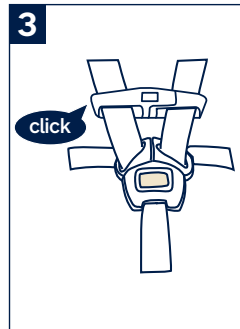
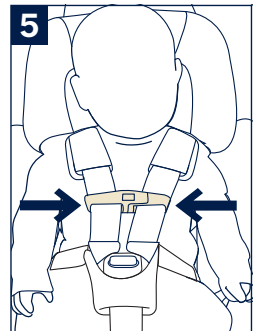
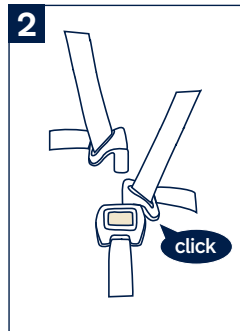
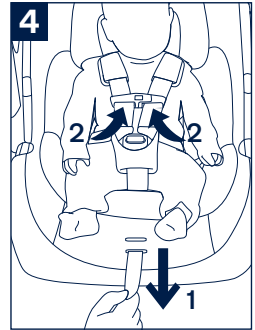
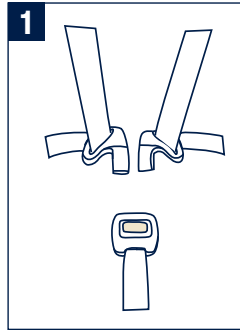

Securing Child in Child Restraint *(continued)*

Make sure that nothing interferes with the harness. Make sure harness is snug around child and lays flat. Serious injury or death could occur to a child that is not secured properly.

If child is not secured properly, child could be ejected in a sudden stop or crash, resulting in serious injury or death.

Check that Child is Secure

- Buckle is fastened.
- Harness straps are not twisted.
- Harness is snug – A snug harness cannot be pinched horizontally, and should not allow any slack.
- Chest clip is level with armpits.
- Harness straps are positioned at or below child's shoulders.

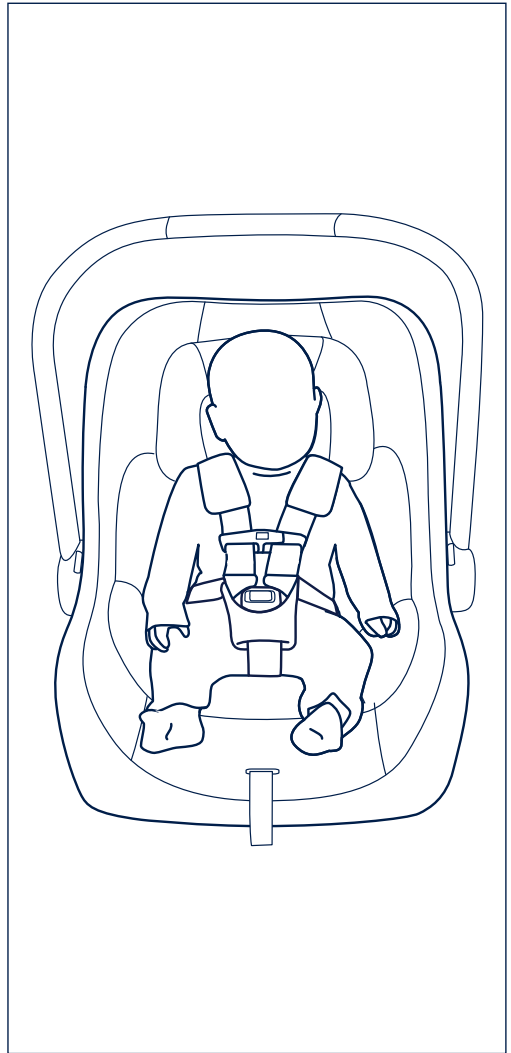

PIPA RELX™ Base Stability Leg

Refer to vehicle owner's manual to determine if stability leg can be used. See page 38 for base installation instructions.

- 1 - Press release button on bottom of base to release the stability leg from storage.
- 2 - Let the stability leg hang over the edge of the vehicle seat. After correctly installing the base on the vehicle seat, press the stability leg adjustment button and extend the stability leg perpendicular to the floor.
- 3 - Extend stability leg far enough that it contacts the floor, the stability leg indicator turns green, and the leg locks into position. Make sure the stability leg is firmly planted on the floor of the vehicle and does not easily slide around.
- 4 - Indicators should show green, meaning the stability leg is properly contacting the floor.

 If the stability leg indicator shows red, the stability leg is not making firm contact with the vehicle floor. Adjust as needed. **Stability leg should be perpendicular to the floor.**

(continued on the next page)

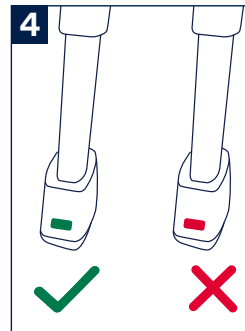
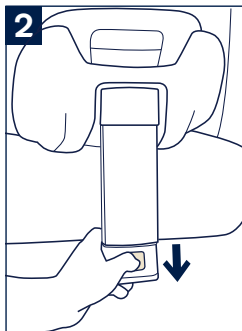
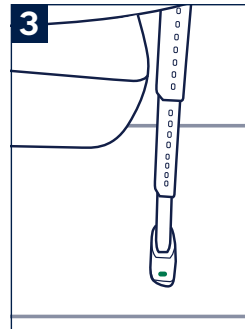
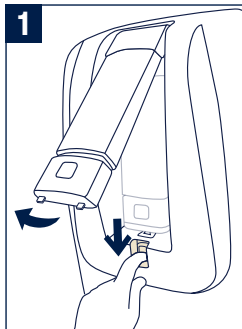

PIPA RELX™ Base Stability Leg (continued)

1 - If stability leg lifts base more than 1 inch off the seat, adjust as needed to close the gap.

⚠ DO NOT use stability leg to recline the base. The recline adjustment feature is meant to recline the base.

2 - Always store stability leg when not in use. Press adjustment button to shorten stability leg, then push leg into storage area. Push until the release button clicks into place.

The stability leg can be used or stored for both rigid latch and vehicle belt installation.

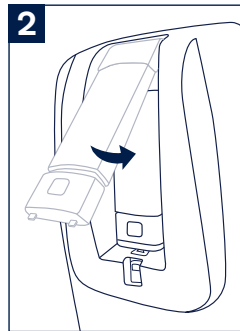
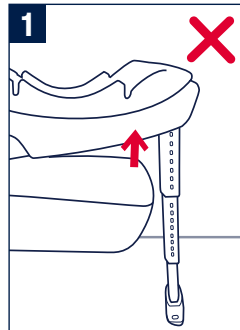

Installation

! If child is not secured properly, child could be ejected in a sudden stop or crash, resulting in serious injury or death.

PIPA RELX™ Base Installation Using Rigid Latch (Lower Anchors)

1 - Rotate rigid latch (lower anchors) down and point them away from base.

2 - Position base in a forward facing vehicle seat with the stability leg deployed (if using) (p.34).

It is recommended that you use the stability leg, which reduces crash forces in the event of an accident.

3 - If preferred, install latch guides on vehicle  lower anchor bars.

4 - Grasp rigid latch anchors and push down and forward to connect to vehicle lower anchor bars.

Be sure that the base bottom is firmly seated on vehicle seating surface and there is no gap between the base bottom and vehicle seat.

(continued on the next page)

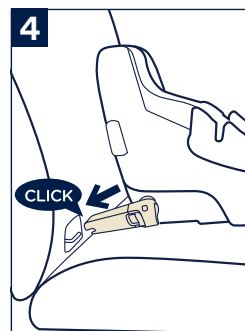
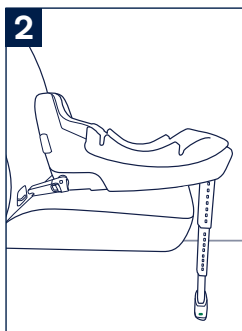
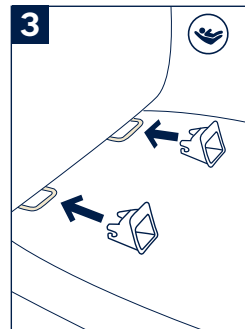
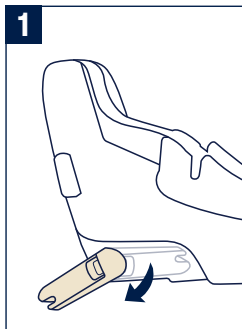

PIPA RELX™ Base Installation Using Rigid Latch (Lower Anchors) *(continued)*

- 1 - Check installation by pulling on the base **AND** seeing that green is indicated on the connectors.
- 2 - **⚠** The rigid latch must be attached and locked onto the vehicle anchor bars with the indicator showing green. If used, the stability leg indicator must show green.

Retracted Positions

- 3 - There are three positions to which the bottom of the base retracts. In some vehicles, this is necessary to allow the base to sit against the vehicle seat back.
- 4 - If there is a gap between the back of the base and the vehicle seat **after** the rigid latch lower anchors have been attached, push on the top and/or back of the base until it touches the vehicle seat and a “click” indicates it’s locked into a retracted position.

A gap is acceptable if the base clicks through **all** retracted positions but is still not fully against the vehicle seat.

(continued on the next page)

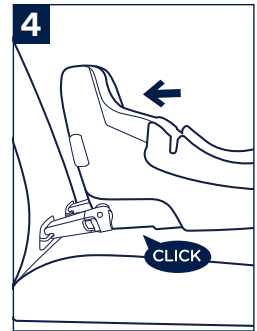
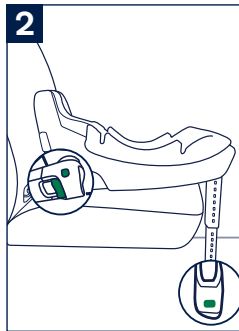
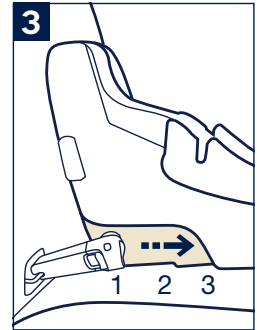
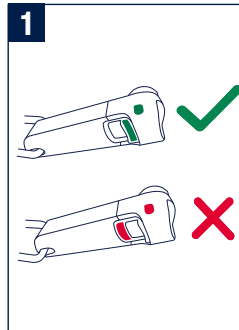

PIPA RELX™ Base Installation Using Rigid Latch (Lower Anchors) *(continued)*

- 1 - You can reset the retracted base back to its original position by unhooking the rigid latch from the vehicle lower anchor bars (p.50) and rotating the rigid latch up into the storage position.

Check the Installation

- 2 - Test the security of the installation **near the rigid latch (a)**, not at **the end of the base (or seat) (b)**.

Some side-to-side movement on the lower anchor bars could occur. This does not create an unsafe condition if the rigid latch (lower anchors) are attached to these bars on both sides of the base.

The rigid latch indicators must show green.

The stability leg indicator (if using) must show green.

Check that the base is pushed as close to the vehicle seat back as possible and any gap is reduced or eliminated.

There should be no gap between the vehicle seat and the bottom of the base.

It is acceptable to install with both rigid latch and the vehicle belt. (See vehicle belt installation on the next page.)

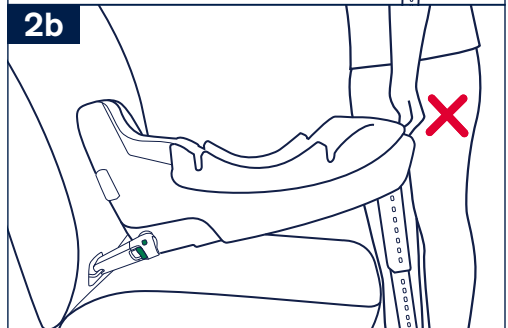
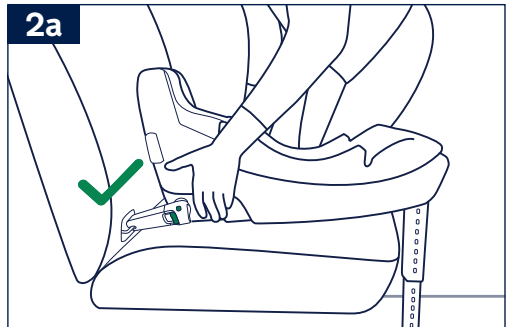
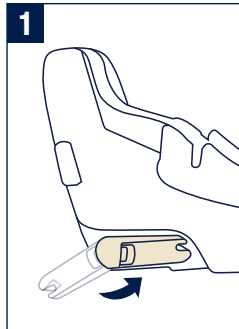

PIPA RELX™ Base Installation Using Lap/Shoulder or Lap Belt Only

- 1 - Position base in a forward facing vehicle seat with the stability leg deployed (if using) (p.34).

It is recommended that you use the stability leg, which reduces crash forces in the event of an accident.

- 2 - Lift the lock off release button.
- 3 - Route the **lap belt** across the area labeled “lap belt here.” Route the **shoulder belt** diagonally across the area labeled “shoulder belt here.”
- 4 - If the vehicle belt comes in contact with the belt positioner on the side of the base, route the belt under the positioner.
- 5 - Buckle the vehicle belt. Both the shoulder **AND** lap belt must be under the vehicle belt lock off and belts must lay flat.
- 6 - While pressing the base firmly downward onto the vehicle seat, (1) tighten the vehicle belt by pulling upward on the shoulder belt (2).

(continued on the next page)

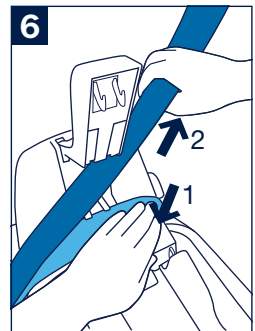
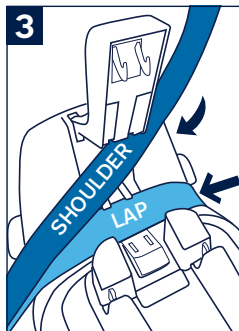
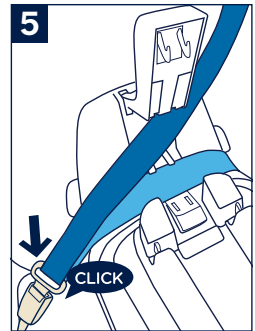
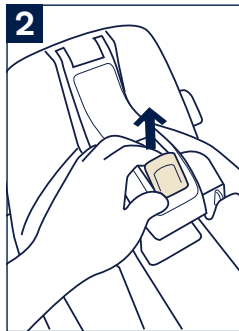
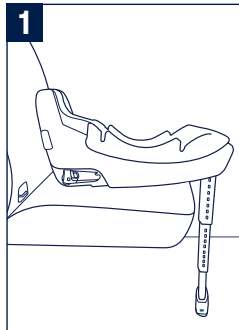

PIPA RELX™ Base Installation Using Lap/Shoulder or Lap Belt Only (continued)

1 - With the shoulder belt tight, push down on the lock off to close it.

If your vehicle belt locks (check your owner's manual), lock it **only after** the vehicle belt lock off on the base is closed.

Lap Belt Only

If vehicle has a lap belt only, route the lap belt along the lap belt path under the lock off.

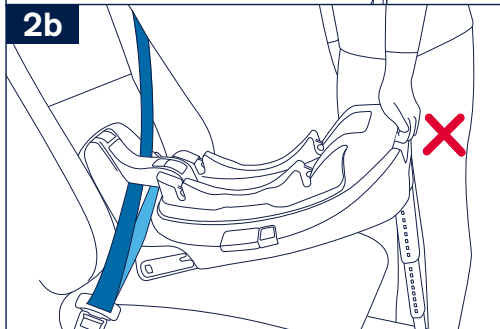
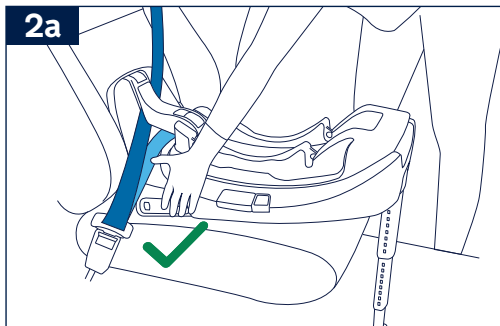
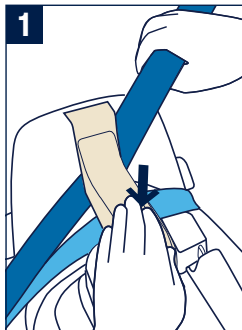

Check the Installation

2 - Test the security of the installation **near the belt path (a)**, not at the **end of the base (or seat) (b)**.

- Base should not move side to side more than 1" **at the belt path**.
- Belt(s) must be tight.
- Belt(s) and buckle must not interfere with attachment of child restraint to base.
- Vehicle belt(s) must lay flat under lock off.
- The stability leg indicator (if using) must show green.
- There should be no gap between the vehicle seat and the bottom of the base.

It is acceptable to install with both rigid latch (p.38) and the vehicle belt.

Attaching Child Restraint to PIPA RELX™ Base

1 - After child is properly secured in child restraint, lower child restraint onto base and listen for a click. Check that child restraint is locked onto the base by pulling on the handle.

⚠ DO NOT allow child restraint or handle to contact the vehicle interior (side of car door or seat in front) when installed on base.

Recline Adjustment

PIPA RELX features a recline you can use on the go without uninstalling the seat. Choose a position that matches your child's weight and height.

Recline positions 1 & 2:

4–20 lb, up to 32 inches

Recline positions 3 & 4:

21–32 lb, up to 32 inches

2 - While firmly pushing the recline button all the way down, slide the top of the base. Release the button; if the button does not pop back up, the recline is not locked. Gently push or pull the top of the base until it locks into position.

(continued on the next page)

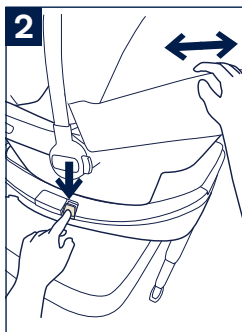

Recline Adjustment (continued)

Check the Installation

- After recline adjustment, check that the child restraint is still securely attached to the base by pulling up on the handle.

Releasing Child Restraint from PIPA RELX™ Base

- 1 - To release the child restraint, squeeze the child restraint release button (1) located on the base, then pull the child restraint up (2).

Uninstalling PIPA RELX™ Base

When Installed with Rigid Latch:

- 2 - Squeeze the rigid latch release buttons.
- 3 - Pull the base off of the bars.
- 4 - Rotate the rigid latch back into neutral storage position.

When Installed with Lap and Shoulder Belt:

- 5 - Lift the lock off release button.
- 6 - Unbuckle the vehicle belt and unroute the shoulder and lap belt from the base. Remove the base.

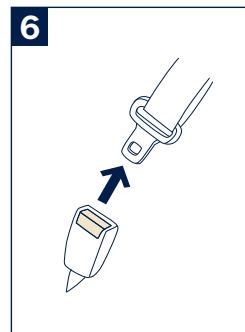
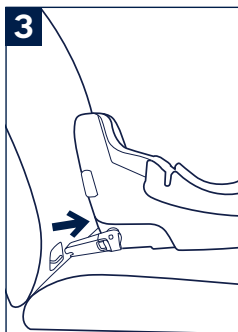
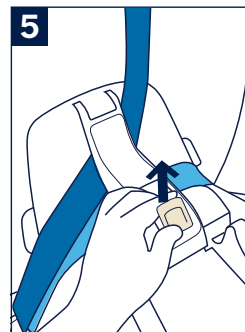
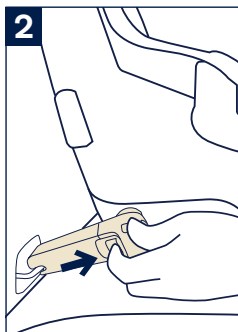
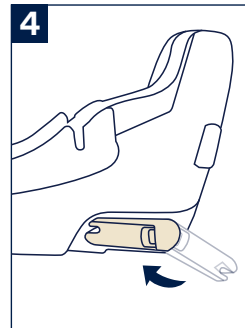
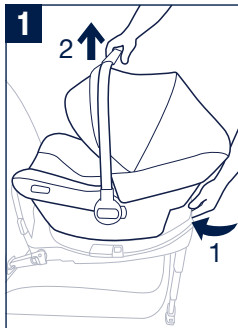

Child Restraint Only Install

This child restraint can be installed without a base in 3 different ways.

1 - Place vehicle in park and on level ground. Position child restraint so that child is facing the rear of the vehicle.

⚠ Only install in a forward facing vehicle seat.

2 - **Option 1:** Route the vehicle lap belt under both lap belt guides. Buckle the vehicle belt. Allow shoulder belt to lay against vehicle seat back as shown.

3 - **Option 2:** Route the vehicle lap belt under both lap belt guides. Buckle the vehicle belt. Route the shoulder belt around the back of the child restraint passing through the blue shoulder belt guide.

4 - **Option 3:** If your vehicle does not have a shoulder belt, the lap belt only can be used.

5 - Adjust the angle of the child restraint. A rolled up towel or foam pool noodle may be used to adjust the amount of recline.

6 - Angle is correct when blue line on child restraint (located on the label on the side of the child restraint) is level with ground. *(continued on the next page)*

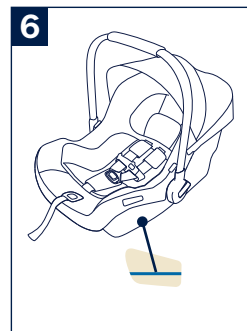
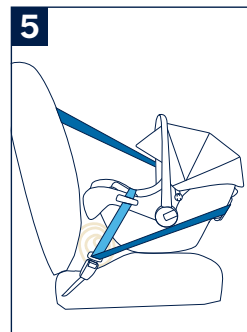
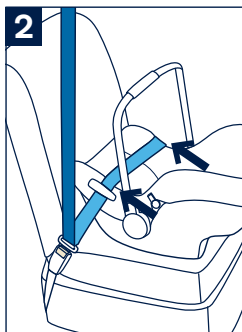
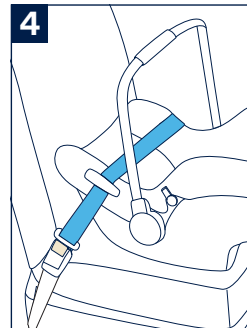
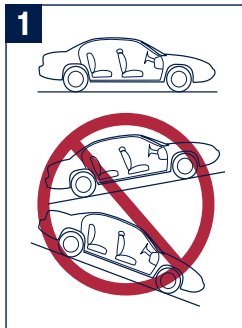

Child Restraint Only

Install *(continued)*

- 1 - Tighten vehicle belt while pushing child restraint firmly into vehicle seat. **Lock the vehicle belt.** Refer to vehicle owner's manual for instructions. If you cannot lock the vehicle belt, you must use a locking clip (see note below).

Tension the vehicle belt as much as possible, checking that it is not loose or twisted.

If you need a locking clip,
contact Nuna Customer Service:
By phone: 1.855.NUNA.USA
By email: infousa@nunababy.com

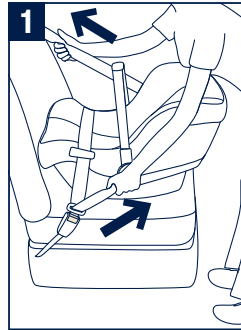

Check Installation

- Blue line on label must be level with ground.
- Vehicle belt must be buckled, tight and must stay locked.
- Child restraint should be stable and not move side to side more than 1 inch at belt path.

Installation in an Aircraft

Position child restraint so that child is facing the aircraft seat back.

- 1 - Route the aircraft lap belt under both lap belt guides and buckle.
- 2 - Adjust the angle of the child restraint. A rolled up towel or blanket may be used to help adjust the amount of recline (1). The angle is correct when the blue line is level with the floor of the aircraft (2).

Tighten the aircraft belt while pushing the child restraint firmly into the seat.

When installing in an airplane using a base, follow the instructions for vehicle installation with a base using lap belt only (p.44 & 46).

This child restraint is certified for use in commercial aircraft with or without the base. Be sure to contact your airline prior to travel to discuss their use policy.

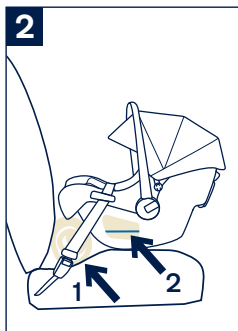
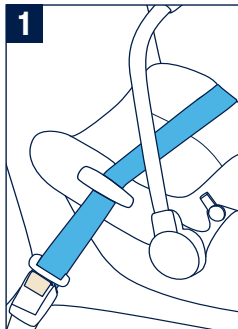

Installation on a Stroller

This infant carrier can attach to Nuna strollers as well as other brands of strollers using adapters* (see next page). Adapters are sold separately. Visit nunababy.com for more information.

*Attaches to Nuna TAVO without adapters

Accessories

PIPA series adapters

The PIPA lite series can attach to Nuna strollers using adapters*. Instructions are included with the adapters, which are sold separately.

1 - Infant Car Seat Ring Adapter

2 - Infant Car Seat Post Adapters

This infant carrier can also attach to other brands of strollers using adapters. Visit nunababy.com for more information.

PIPA series base

PIPA lite rx is also compatible with the PIPA series base, sold separately.

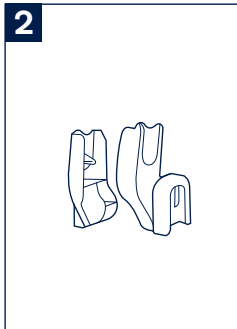
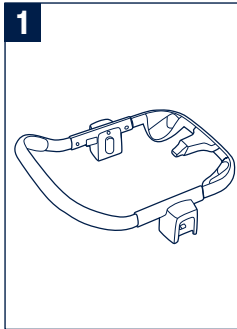

*Attaches to Nuna TAVO without adapters

Cleaning and Maintenance

Refer to the care label attached to the soft goods for washing and drying instructions.

DO NOT attempt to remove the foam under the seat pad.

Use only mild detergent, water and a soft cloth to clean the infant carrier shell, handle and harness straps. Air dry.

To clean the buckle: rinse using warm water. **DO NOT** use any soaps, solvents or lubricants. Using anything other than water can cause the buckle to malfunction. Air dry.

Remove the infant carrier from the vehicle seat if not in use for a long period of time. Put the infant carrier in a cool, dry place and somewhere your child can not access it.

It is normal for fabric to color from sunlight and to show wear and tear after a long period of use, even when used normally.

Check regularly if everything functions properly.

If any parts are torn, broken, or missing, stop using this product.

Nuna Baby Essentials, Inc. Nuna and all associated logos are trademarks.

¡IMPORTANTE!
CONSERVE ESTAS
INSTRUCCIONES
PARA REFERENCIA
FUTURA:
LEA
CUIDADOSAMENTE

Índice

Sobre PIPA™ lite rx

Información del producto

Registro del producto	64
Información sobre la devolución	65
Garantía	65
Contacto	65

Requisitos para el uso con niños

Advertencias 66

Uso de la silla para coche después de un accidente 71

Compatibilidad con el vehículo 72

Lista de partes de PIPA™ lite rx 76

Lista de partes de la base PIPA RELX™ 78

Uso de PIPA™ lite rx

Generalidades del producto 80

Uso del producto 88

Instalación 98

Con base PIPA RELX™ 98

Instalación del asiento infantil sin base 112

En una aeronave 116

En una carriola 116

Accesorios 118

Limpieza y mantenimiento 120

Información del producto

Número de modelo: _____

Fabricado en (fecha): _____

Registro del producto

Favor llenar la información anterior. El número de modelo y la fecha de fabricación se localizan en la etiqueta que se encuentra en la parte inferior de la silla para coche. Llene la tarjeta de registro prepagada que se anexa en el Almohadilla del asiento y envíela por correo hoy.

Las sillas infantiles para coche se pueden devolver por razones de seguridad. debe registrar esta silla para coche para comunicarnos con usted en caso de una devolución. Indique su nombre, domicilio y dirección de correo electrónico y el número de modelo de la silla infantil para coche y la fecha de fabricación y envíela a:

Nuna Baby Essentials Inc.
70 Thousand Oaks Blvd.
Morgantown, PA 19543

o llame al 1.855.NUNA.USA

Información sobre la devolución

Para obtener información sobre una devolución, llame a la línea de emergencia de Seguridad Vehicular del gobierno de Estados Unidos. 1.888.327.4236 (TTY: 1.800.424.9153) o vaya a <http://www.NHTSA.gov>

Garantía

Diseñamos nuestros productos con alta calidad para que puedan crecer tanto con su hijo como con su familia. Debido a que respaldamos nuestro producto, nuestro equipo está cubierto por una garantía personalizada por producto, cuya vigencia inicia en la fecha de compra. Cuando se comunique con nosotros, tenga a la mano la prueba de la compra, el número del modelo y la fecha de fabricación.

Para información sobre la garantía, visite: www.nunababy.com/warranty

Contacto

Si requiere piezas de repuesto, servicio o tiene preguntas adicionales sobre la garantía, comuníquese a nuestro departamento de servicio al cliente.

En los Estados Unidos:
infousa@nunababy.com
www.nunababy.com
1.855.NUNA.USA

Requisitos para el uso con niños

Esta silla infantil es adecuada para usarse con niños que cumplan con los siguientes requisitos:

Peso: De 4 a 32 libras (2 a 14,5 kg)

Altura: menos de 32 pulgadas (81 cm)

Se recomienda que dentro de lo posible, coloque a su hijo orientado hacia atrás hasta que tenga por lo menos 2 años.

ADVERTENCIA

LA MUERTE O LESIONES SEVERAS pueden ocurrir si no sigue las advertencias, instrucciones y la información de la etiqueta en la silla infantil.

La seguridad de un niño es su responsabilidad. **NUNCA** deje a su hijo sin atención.

Lea todas las instrucciones antes de usar esta silla infantil para coche o de instalarla en un vehículo. Además, lea el manual del vehículo para información sobre la instalación de una silla infantil.

Use la parte inferior de la base para guardar el manual de instrucciones.

Registre su silla infantil con el fabricante.

Asegure la silla infantil con el sistema de anclaje del vehículo si éste cuenta con uno, o use el cinturón de seguridad.

Esta silla infantil se puede usar **SOLO** orientada hacia atrás cuando se coloca en un vehículo. La silla infantil no se puede asegurar adecuadamente si se orienta hacia adelante, por lo tanto, no quedará segura. Use solo con niños que pesen entre 4 y 32 libras (2 a 14,5 kg) y cuyas alturas sean de 32 pulgadas (81 cm) o menos. Exceder estos límites de altura y peso no es seguro.

Cubra la silla infantil cuando deje su vehículo estacionado bajo el sol. Ciertas partes de la misma pueden calentarse mucho si se deja al sol y quemar la piel del niño. Verifique que no haya partes calientes antes de colocar al niño en la silla.

NUNCA use un asiento para coche que estuvo involucrado en un choque moderado o severo. **Consulte la página 71** para información sobre la clasificación de un choque de moderado a severo.

Ajuste perfectamente al niño con los cinturones de la silla infantil.

Si las correas no están bien ajustadas, el niño puede salir expulsado de la silla en caso de accidente.

Una correa bien ajustada no permitirá que se afloje. Permanece relativamente en línea recta sin aflojarse. No presiona la carne del niño ni fuerza su cuerpo a una posición no natural.

FECHA DE EXPIRACIÓN Busque la fecha de expiración en la etiqueta que se encuentra debajo de la base o de la silla infantil.

RIESGO DE CAÍDA La actividad del niño puede mover la silla.

NUNCA coloque el portabebé en mostradores, mesas o en cualquier superficie elevada. Siempre mantenga la silla al alcance de su mano cuando no esté en el piso. Verifique que los bloqueos del asa estén en posición antes de levantar la silla.

La silla se puede caer de un carrito de compras.

NO la use en un carrito de compras.



STRANGULATION HAZARD

Los niños pueden sufrir estrangulamiento si las correas están flojas o no están bien abrochadas. Asegure bien al niño incluso cuando no use la silla en el vehículo.

RIESGO DE SOFOCAMIENTO

El portabebé puede voltearse en superficies suaves y sofocar al niño. Nunca coloque la silla en camas, sofás u otras superficies suaves.

SIEMPRE verifique la conexión de la silla a la base.

NO permita que ninguna persona que no ha leído el manual de instrucciones instale o use la silla infantil.

NO permita que la silla infantil o el asa entren en contacto con el interior del vehículo (lado de la puerta o el asiento del frente) cuando la instale en la base.

NO use la silla infantil si las correas del arnés están raídas o cortadas, o dañadas de alguna otra forma. Para información sobre si las partes dañadas son reemplazables, comuníquese al 1-855-NUNA-USA.

NUNCA modifique ninguna de las partes de la silla infantil.

NO use ningún producto o accesorios con esta silla infantil a menos que estén aprobados por Nuna. Si lo hace, puede hacerla insegura o la garantía perdería validez.

NO deje la silla infantil y la base en el vehículo cuando no están instaladas, aunque no las esté usando. En caso de choque, se convertiría en un proyectil que podría lesionar a los ocupantes de otros vehículos.

NUNCA use ropa o cobijas que interfieran con el ajuste apropiado del arnés. Un niño que no está bien asegurado con el arnés puede salirse de la silla en caso de choque. Coloque las cobijas sobre el niño **DESPUÉS** de que el arnés esté adecuadamente ajustado.

Use solo carriolas Nuna o adaptadores Nuna adecuados diseñados para usarse con otras carriolas.

Uso de la silla para coche después de un accidente

La Administración Nacional de Seguridad del Tráfico en las Carreteras (NHTSA) recomienda que los asientos para coche se reemplacen después de un choque severo o moderado. No es necesario cambiar automáticamente los asientos después de un choque menor.

¿Qué se define como choque menor?

Un choque menor es aquel en el que aplican **TODOS** los siguientes:

- Fue posible mover el vehículo del sitio del accidente.
- Las puertas más cercanas al asiento infantil no se dañaron.
- Ninguno de los pasajeros del vehículo sufrió lesiones durante el choque.
- Si el vehículo tiene bolsas de aire, ninguna de ellas se abrió durante el choque y
- No hay daño visible en el asiento infantil.

NUNCA use un asiento para coche que estuvo involucrado en un choque moderado o severo. Comuníquese con Nuna en caso de dudas o preguntas relacionadas con su asiento.

Información de nhtsa.gov

Compatibilidad con el vehículo

Usted **DEBE** leer y entender **TODAS** las instrucciones y advertencias relacionadas con la silla infantil en el manual de su vehículo para usarla de forma correcta y segura en su vehículo.

Esta silla infantil **SOLO** se puede instalar en asientos de vehículos orientados hacia adelante. **NO** la instale en asientos orientados hacia los lados o hacia la parte posterior del vehículo.

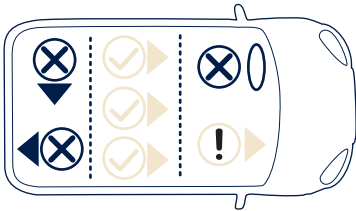

NUNCA instale esta silla infantil orientada hacia atrás en un vehículo cuyo asiento esté frente a una bolsa de aire a menos que ésta esté desactivada.

Las bolsas de aire se inflan con mucha fuerza y pueden causar

lesiones severas en el cuello y la columna del niño. Si su vehículo está equipado con bolsas de aire laterales, consulte el manual del vehículo para ver las instrucciones de instalación de una silla infantil.

De acuerdo con las estadísticas de accidentes, los niños están más seguros cuando se les coloca en los asientos traseros que cuando se les coloca en los asientos delanteros.

Uso del cinturón del vehículo

Consulte el manual de su vehículo para determinar si los cinturones de su vehículo se abrochan encendiendo el retractor del cinturón del asiento **O** si cuentan con una placa para cerrarlos que bloquea el cinturón del asiento de tal forma que mantienen al niño bien asegurado y no se aflojan.

(Uso del cinturón del vehículo continúa en la siguiente página)

Estos cinturones para vehículo **NO SE PUEDEN USAR** con su silla infantil. En su lugar, instale con las anclas inferiores.

1 - Cinturones motorizados (automáticos)

Estos no deben usarse a menos que el cinturón del hombro se pueda retirar, el cinturón del regazo esté bloqueado y cuente con la autorización del fabricante del vehículo.

2 - Cinturones con retractor dual

Si el fabricante lo permite, solo se puede usar el cinturón para regazo para asegurar la silla infantil siguiendo las instrucciones de este manual y del manual del vehículo.

3 - Cinturones para regazo sin retractor de bloqueo de emergencia (ELR)

Este cinturón se bloquea en caso de choque o aplicación repentina de frenos y solo debe usarse con un clip que acorte el cinturón. En caso necesario, comuníquese con el fabricante del vehículo.

4 - Cinturones con bolsas de aire/ inflables

Este cinturón no se puede usar para instalar la silla infantil.

5 - Cinturones montados en la puerta

Este cinturón no se puede usar para instalar la silla infantil.

6 - Cinturones para regazo que se encuentran delante del área donde se abrochan

Este cinturón (que se encuentra donde se unen la parte inferior del asiento y el respaldo) no debe usarse para instalar esta silla infantil para coche.

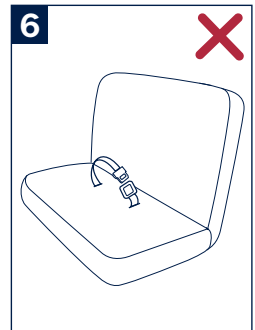
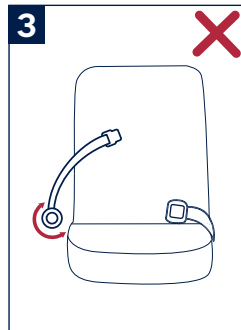
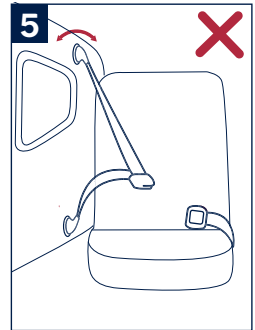
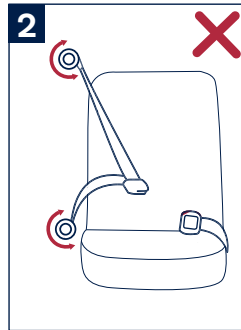
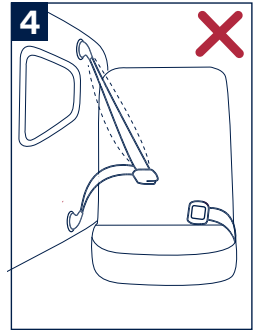

Lista de partes de PIPA™ lite rx

Asegúrese de que tiene todas las partes antes de ensamblar. El módulo del portabebé y la base se pueden vender por separado. Si falta alguna parte, comuníquese con Nuna (ver información en página 5). No requiere herramientas para ensamblarla.

- 1 Lazo de ajuste de la altura del soporte de la cabeza o del arnés
- 2 Soporte de la cabeza x2*
- 3 Almohadilla del asiento
- 4 Juego de almohadillas para hombro x2
- 5 Cierre del pecho
- 6 Soporte para el cuerpo x2
- 7 La almohada para bebé de peso ligero (que se encuentra dentro de la parte posterior del soporte para el cuerpo)
- 8 Hebilla
- 9 Botón para ajustar el arnés
- 10 Correas para ajustar el arnés
- 11 Almohadilla para la horquilla x2
- 12 Guía del cinturón (cinturón de regazo)
- 13 Soporte magnético de la hebilla
- 14 Botón para ajustar el asa
- 15 Botón para liberar de la carriola (lateral)
- 16 Asa
- 17 Cierre de la cortina de la capota
- 18 Ventana de la capota
- 19 Capota
- 20 Botón para liberar la carriola (posterior)
- 21 Guía del cinturón (cinturón del hombro)
- 22 Montaje de la capota
- 23 Barras para colocar la base
- 24 Correas del arnés del hombro
- 25 Placa divisora del arnés

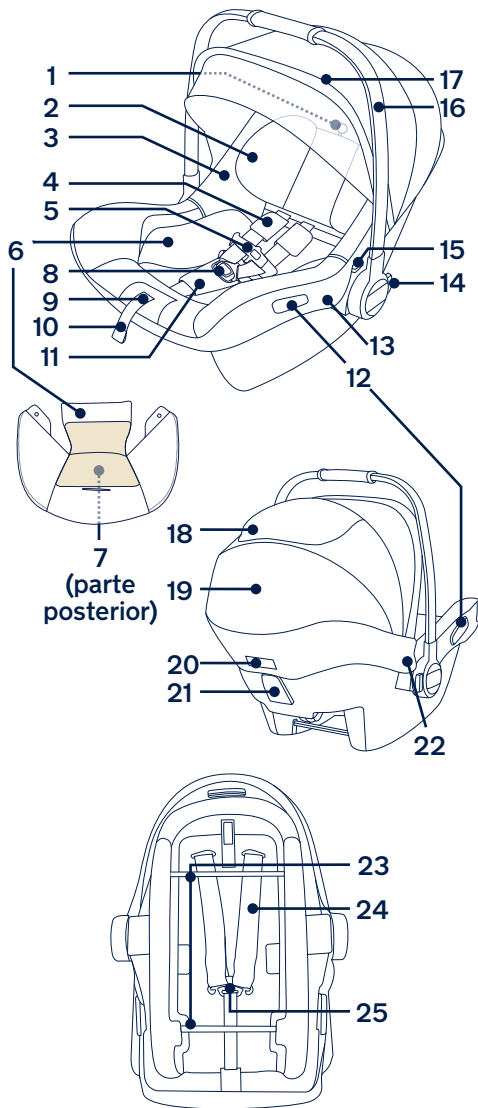

*Solo algunos modelos

Lista de partes de la base PIPA RELX™

Asegúrese de que tiene todas las partes antes de ensamblar. Si falta alguna parte, comuníquese con Nuna (ver información en página 5). No requiere herramientas para ensamblarla.

- 1 Guías del cerrojo
- 2 Bloqueo del cinturón del vehículo
- 3 Botón de liberación del bloqueo
- 4 Posicionador del cinturón
- 5 Cerrojo rígido (anclas inferiores)
- 6 Botón para liberar el cerrojo rígido
- 7 Ventana indicadora de reclinamiento
- 8 Botón de ajuste de reclinamiento
- 9 Botón para liberar la silla infantil
- 10 Para para estabilizar
- 11 Botón de ajuste de la pata para estabilizar
- 12 Indicador de la pata para estabilizar
- 13 Botón de liberación del compartimento de la pata para estabilizar
- 14 Compartimento de la pata para estabilizar
- 15 Compartimento del manual de instrucciones (debajo de la pata para estabilizar)

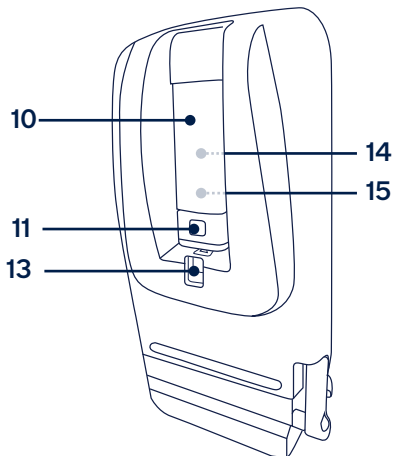
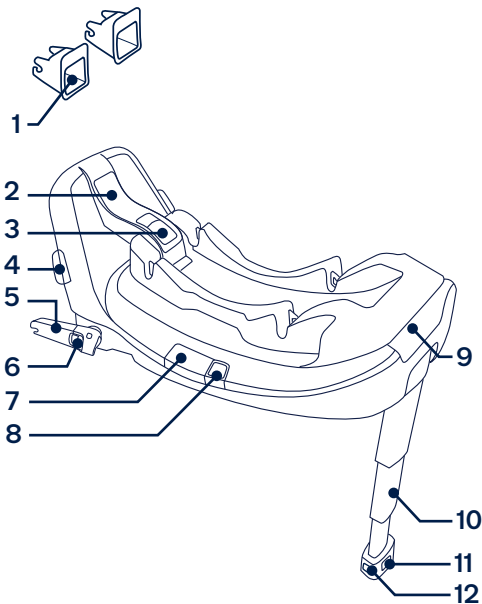

Generalidades del producto

Cortina de la capota

- 1 - Abra el cierre que se encuentra detrás del arco frontal de la capota.
- 2 - Jale la cortina de la capota fuera del compartimento y coloque la cortina de la capota en los imanes en cada esquina del frente del asiento.

Capota

- 3 - La ventana de la capota se puede abrir para ventilar.
- 4 - Para retirar la capota, abra el broche de la tela de la capota. Presione el botón en el montaje de la capota. Jale hacia afuera el arco de la capota.

Soportes magnéticos de la hebilla

- 5 - Afloje y retire la hebilla del arnés. Coloque las lengüetas de la hebilla contra el área magnética al lado de la silla infantil de tal forma que las lengüetas queden en su lugar.

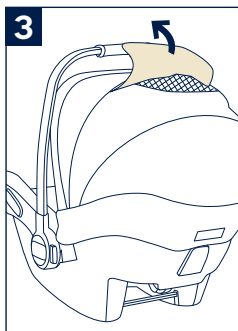
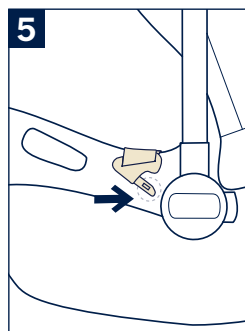
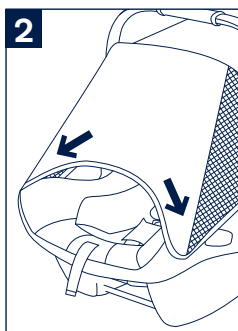
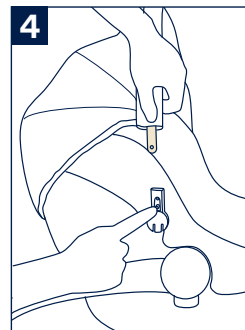
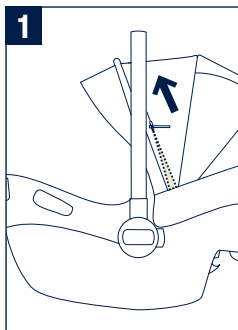

Almohadillas del hombro

- 1 - Las almohadillas del hombro son removibles.

Abra los dos broches para retirar.

Almohadilla de la horquilla

- 2 - Las almohadillas de la horquilla son removibles.

Para retirarlas, deslice la pestaña de plástico hacia afuera detrás de la hebilla.

- 3 - Jale la almohadilla de la horquilla de la hebilla.

Soporte para el cuerpo

- 4 - El soporte para el cuerpo se puede usar según sea necesario para proporcionar un mayor ajuste para bebés pequeños.

Para retirar el soporte para el cuerpo, abra la hebilla del arnés y pase la hebilla y el cinturón de la horquilla a través de la ranura inferior del soporte para el cuerpo.

Almohada para bebé de peso ligero

- 5 - La almohada para bebé de peso ligero que se ubica en la parte posterior del soporte del cuerpo (resaltado) se puede usar incluso con los bebés más pequeños, pero debe retirarse una vez que el bebé quede bien ajustado sin éste, aproximadamente cuando llegue a las 11 libras.

- 6 - Retire la almohada para bebé de peso ligero abriendo el soporte para el cuerpo a lo largo del gancho y de la tira del lazo (1) y jale la almohada (2).

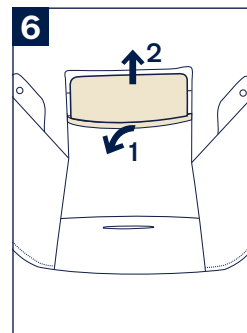
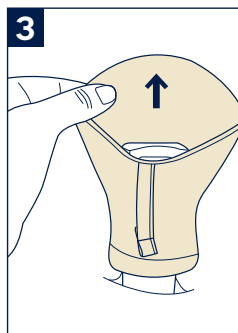
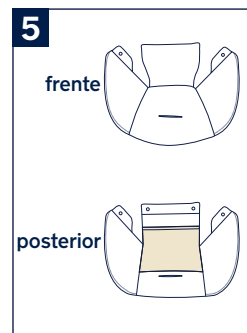
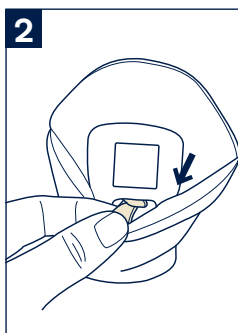
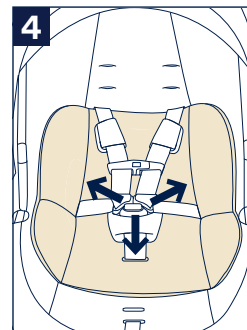
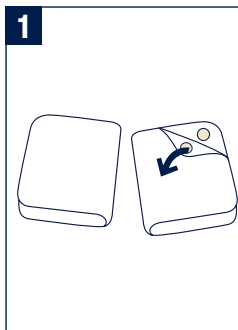

Ajuste del soporte para la cabeza y de la altura del arnés

Ajuste la altura del arnés moviendo el soporte de la cabeza.

- 1 - Afloje el arnés presionando el botón de ajuste **(1)** al mismo tiempo que jala las correas del arnés. **(2)**
- 2 - Jale el lazo para ajustar la altura del soporte de la cabeza o del arnés.
- 3 - Jale hacia arriba o empuje hacia abajo para ajustar la altura del soporte de la cabeza y las correas del arnés.

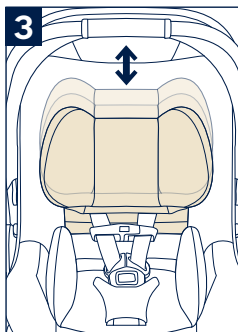
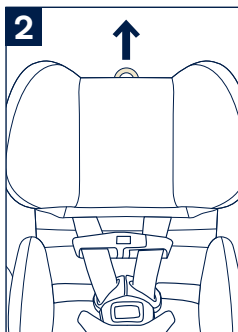
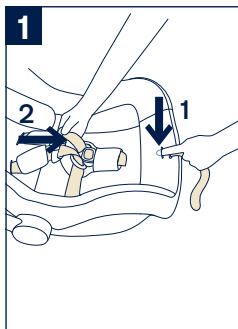

Ajuste de la longitud del arnés

- 1 - Si el arnés del hombro necesita alargarse para asegurar a su hijo, afloje el arnés presionando el botón de ajuste **(1)** al mismo tiempo que jala las correas del arnés. **(2)**

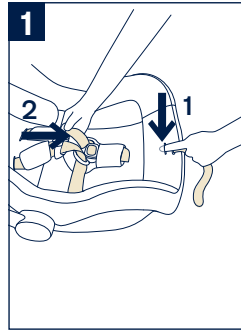

Ajuste del asa

- 2 - El asa de la silla se puede ajustar a 3 posiciones.
- 3 - Para ajustar la posición del asa, oprima los botones que están a ambos lados del asa. **(1)**

Gire el asa hasta que haga clic en cualquiera de las 3 posiciones. **(2)** El asa se puede usar en el vehículo en cualquier posición bloqueada.

- ⚠** Asegúrese de que el asa esté bloqueada en la posición para cargar antes de usar ésta para levantar la silla infantil. Un asa no bloqueada se puede mover inesperadamente, lesionando al niño.

El asa **NO** debe entrar en contacto con el interior del vehículo (lado del coche o asiento del frente) cuando la instale.

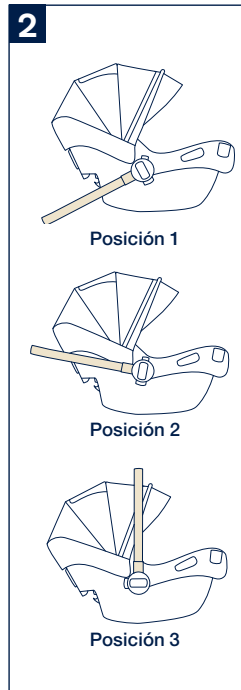

Uso del producto

- 1 - La parte superior de la cabeza del niño está por lo menos 1" debajo de la parte superior de la silla infantil.

Asegurar al niño en la silla infantil para coche

- 2 - Afloje el arnés presionando el botón de ajuste (1) al mismo tiempo que jala las correas del arnés. (2)
- 3 - Presione el botón para liberar las mitades del clip del pecho. (1) Separe el broche del pecho y separe las correas del arnés. (2) Presione el botón de la hebilla. (3)
- 4 - Coloque al niño sentado en la silla infantil. El niño debe estar bien sentado contra el respaldo y la parte inferior de la silla y no debe quedar ningún espacio detrás de él. NO permita que el niño se encorve.
- 5 - Ajuste la altura del arnés jalando o empujando el lazo de ajuste de la altura del soporte de la cabeza/arnés (p.84).

⚠ Las correas del arnés deben estar posicionadas **en o justo debajo** de los hombros del niño para evitar lesiones.

Guíe suavemente los brazos del niño a través de los lazos del arnés. Si necesita un arnés más largo, consulte instrucciones de la página 86.

(continúa en la siguiente página)

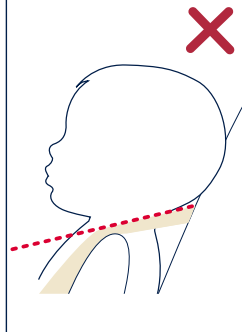
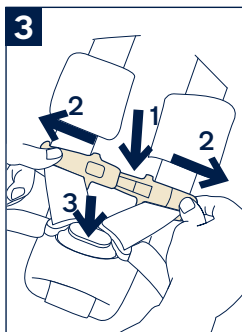
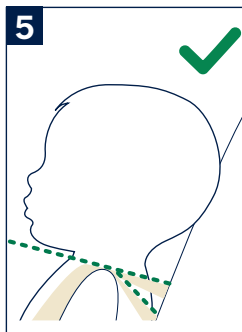
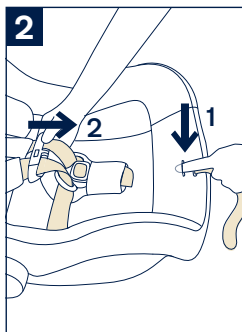
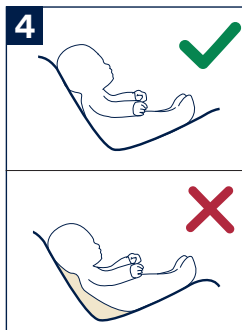
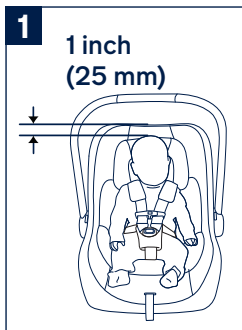

Asegurar al Niño en la silla infantil (continuación)

- 1 - Inserte las lengüetas de la hebilla en ésta.
- 2 - Escuche los clics. Jale la hebilla para verificar que está bien cerrada.
- 3 - Abroche el cierre del pecho y temporalmente deslícelo hacia la hebilla para ajustar el arnés.
- 4 - Ajuste el arnés jalando la correa del ajustador (1). Jale cualquier sobrante de la red del arnés a través de la hebilla hacia los hombros del niño (2) y jale nuevamente la correa de ajuste. Es posible que sea necesario repetir varias veces para un ajuste adecuado.

Verifique que el arnés esté ajustado alrededor de la cintura y los hombros del niño.

- 5 - Coloque en posición el cierre del pecho al nivel de la axila del niño.

(continúa en la siguiente página)

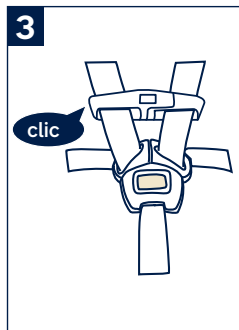
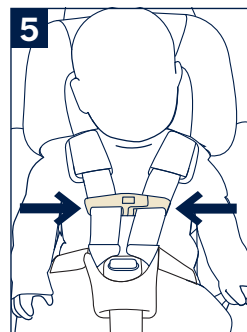
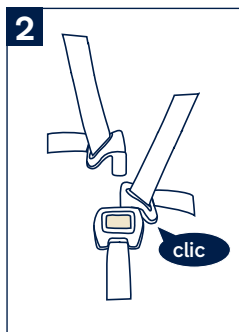
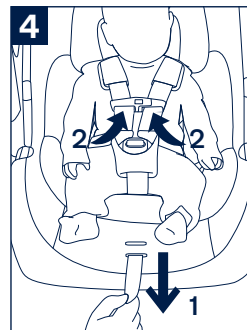
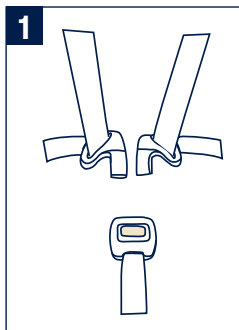

Asegurar al niño en la silla infantil *(continuación)*

Verifique que nada interfiera con el arnés. Verifique que el arnés está ajustado alrededor del niño y que está plano. Lesiones severas o la muerte pueden ocurrir en caso de que el niño no esté bien asegurado.

Si el niño no se asegura adecuadamente, puede salir expulsado de la silla en caso de una aplicación de frenos repentina o un choque, lo que puede resultar en lesión o la muerte.

Verifique que el niño esté seguro

- La hebilla está bien cerrada.
- Las correas del arnés no están torcidas.
- El arnés está ajustado – Un arnés ajustado no se puede pellizcar horizontalmente y no se puede doblar.
- El broche del pecho está al nivel de las axilas.
- Las correas del arnés están colocadas en o debajo de los hombros del niño.

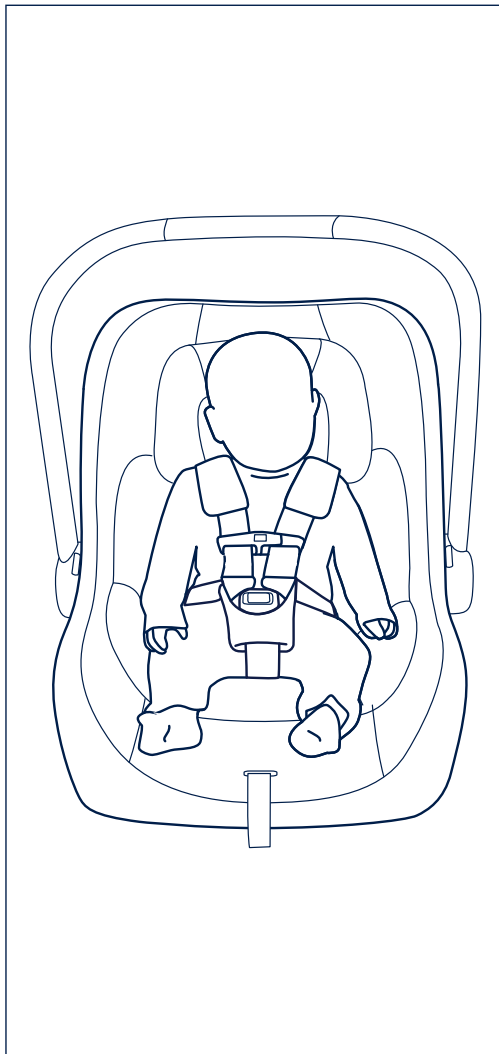

Pata para estabilizar la base PIPA RELX™

Consulte el manual del vehículo para determinar si se puede usar la pata para estabilizar. Ver la página 38 para instrucciones de instalación.

- 1 - Presione el botón de liberación en la parte inferior de la base para liberar el compartimento de la pata para estabilizar.
- 2 - La pata para estabilizar debe colgar sobre el borde del asiento del vehículo. Después de instalar correctamente la base en el asiento del vehículo, presione el botón de ajuste de la pata para estabilizar para extenderla de forma perpendicular al piso.
- 3 - Extienda la pata para estabilizar lo suficiente para que haga contacto con el piso, el indicador de la pata para estabilizar se muestra verde y la pata se bloquea en su posición. Verifique que la pata para estabilizar está firmemente colocada en el piso del vehículo y no se desliza fácilmente.
- 4 - Los indicadores deben estar verdes, lo que significa que la pata para estabilizar está debidamente colocada en el piso.

! Si el indicador de la pata para estabilizar se muestra rojo, la pata no está haciendo contacto firme con el piso del vehículo. Ajuste según sea necesario. **La pata para estabilizar debe estar colocada perpendicularmente al piso.**

(continúa en la siguiente página)

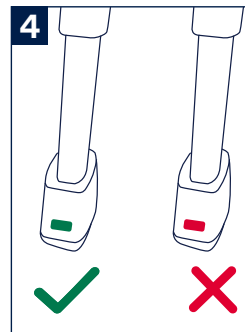
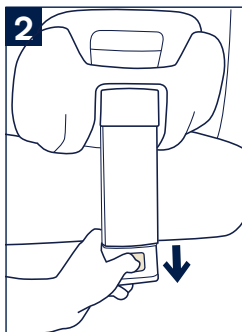
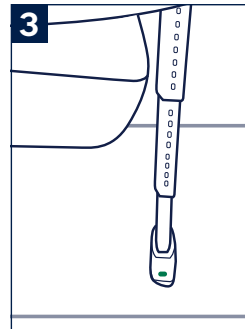
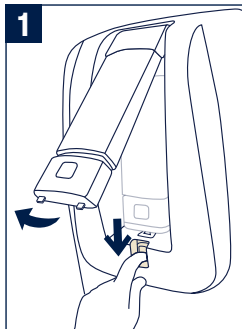

Pata para estabilizar la base PIPA RELX™ (continúa)

- 1 - Si la pata para estabilizar levanta la base más de 1" del asiento, ajuste según sea necesario para cerrar el espacio.
! **NO** use la pata para estabilizar para reclinar la base. El accesorio de ajuste para reclinar es el que debe usarse para reclinar la base.
- 2 - Siempre guarde la pata para estabilizar cuando no la use. Presione el botón de ajuste para acortar la pata para estabilizar, luego empuje la pata en su compartimento de almacenamiento. Empuje hasta que el botón para liberar haga clic.

La pata para estabilizar se puede usar o guardar para instalar tanto el cerrojo rígido como el cinturón del vehículo.

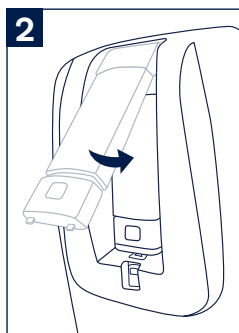
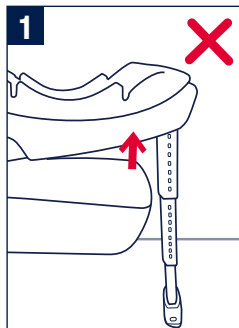

Instalación

! Si el niño no se asegura adecuadamente, puede salir expulsado de la silla en caso de una aplicación de frenos repentina o un choque, lo que puede resultar en lesión o la muerte.

Instalación de la base PIPA RELX™ usando el cerrojo rígido (Anclas inferiores)

- 1 - Gire el cerrojo rígido (anclas inferiores) hacia abajo y apúntales lejos de la base.
- 2 - Posicione la base orientada hacia el frente del asiento del vehículo con la pata para estabilizar desplegada (si se va a usar) (p.94).

Se recomienda que use la pata para estabilizar, lo cual reduce las fuerzas de choque en caso de accidente.

- 3 - Si lo prefiere, instale guías para el cerrojo en las barras  del ancla inferior del vehículo.
- 4 - Tome las anclas del cerrojo rígido y empuje hacia abajo y hacia adelante para conectar con las barras del ancla inferior del vehículo.

Verifique que la parte inferior de la base esté firmemente colocada en la superficie del asiento del vehículo y que no haya ningún espacio entre la parte inferior de la base y el asiento del vehículo.

(continúa en la siguiente página)

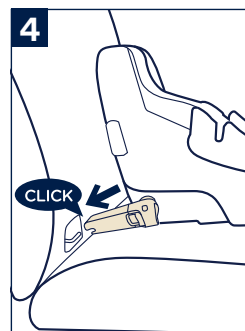
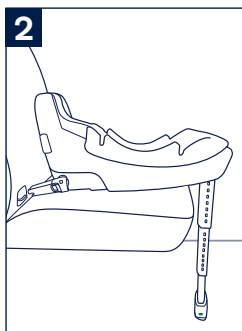
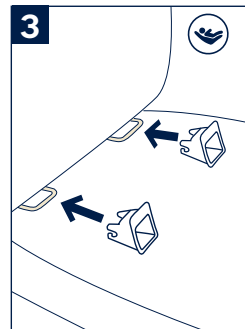
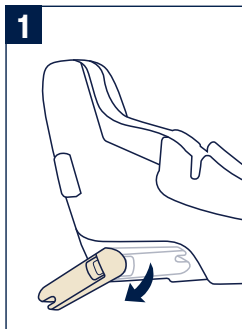

Instalación de la base PIPA RELX™ usando el cerrojo rígido (anclas inferiores) (continuación)

- 1 - Confirme la instalación jalando la base Y verificando que los conectores estén en verde.
- 2 -  El cerrojo rígido debe colocarse y cerrarse en las barras del ancla del vehículo con el indicador en verde. Si la usa, el indicador de la pata para estabilizar debe estar en verde.

Posiciones retraídas

- 3 - Hay tres posiciones a las cuales la parte inferior de la base se retrae. Esto es necesario en algunos vehículos para que la base quede colocada contra el respaldo del asiento del vehículo.
- 4 - Si hay un espacio entre la parte posterior de la base y el asiento del vehículo **después** de que se colocaron las anclas inferiores del cerrojo rígido, empuje en la parte superior y/o la parte posterior de la base hasta que ésta toque el asiento del vehículo y un "clic" indique que está bloqueada en la posición retraída.

Un espacio es aceptable si la base hace clic en **todas** las posiciones retraídas pero aún no está completamente colocada contra el asiento del vehículo.

(continúa en la siguiente página)

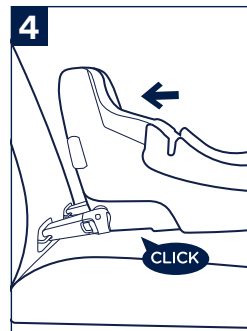
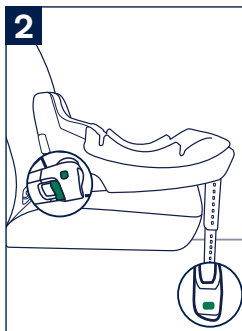
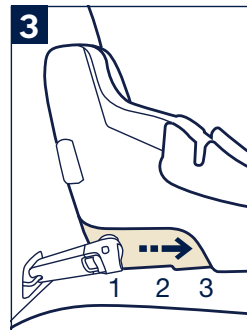
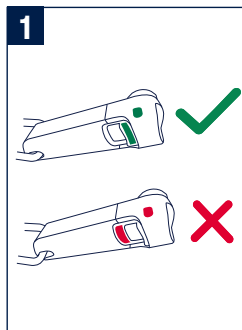

Instalación de la base PIPA RELX™ usando el cerrojo rígido (anclas inferiores) (continuación)

- 1- Puede restablecer la base retraída a su posición original dsabrochando el cerrojo rígido de las barras del ancla inferior del vehículo (p.110) y girando el cerrojo rígido hacia arriba a la posición de almacenaje.

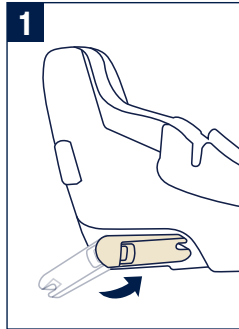

Verifique la instalación

- 2- Compruebe la seguridad de la instalación **cerca del cerrojo rígido (a)**, no en **el extremo de la base (o del asiento) (b)**.
 - Es posible que las barras del ancla inferior se muevan de lado a lado. Esto no crea una condición insegura si el cerrojo rígido (anclas inferiores) está colocado en estas barras o en ambos lados de la base.
 - Los indicadores del cerrojo rígido deben estar en verde.
 - El indicador de la pata para estabilizar (si se usa) debe estar en verde.
 - Verifique que la base esté tan cerca de la parte posterior del asiento del vehículo tanto como sea posible y que cualquier espacio se reduzca o se elimine.
 - No debe haber ningún espacio entre el asiento del vehículo y la parte inferior de la base.

Es aceptable instalar tanto con el cerrojo rígido como con el cinturón del vehículo. (Ver instalación del cinturón del vehículo en la siguiente página.)

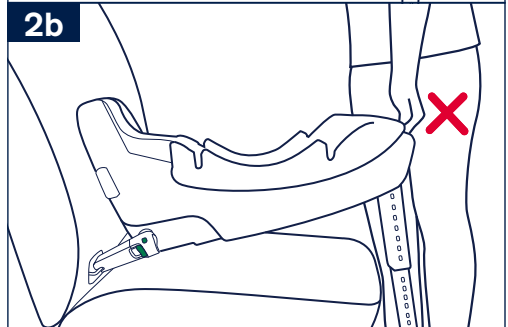
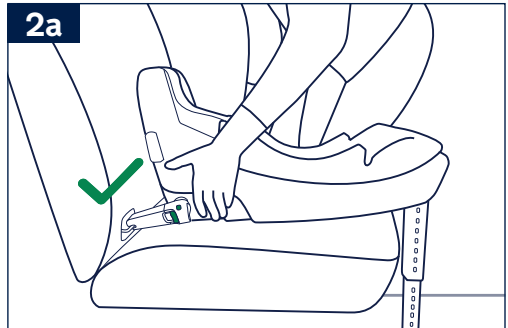

Instalación de la base PIPA RELX™ usando únicamente el cinturón del regazo/hombro o del regazo

1 - Posicione la base orientada hacia el frente del asiento del vehículo con la pata para estabilizar desplegada (si se va a usar) (p.94).

Se recomienda que use la pata para estabilizar, lo cual reduce las fuerzas de choque en caso de accidente.

- 2 - Levante el botón de liberación del bloqueo.
- 3 - Pase el **cinturón del regazo** a través del área marcada con “cinturón del regazo aquí.” Pase el **cinturón del hombro** diagonalmente a través del área marcada con “cinturón del hombro aquí.”
- 4 - Si el cinturón del vehículo entra en contacto con el posicionador en el lado de la base, pase el cinturón por debajo del posicionador.
- 5 - Ponga la hebilla en el cinturón del vehículo. Tanto el cinturón del hombro **COMO** el cinturón del regazo deben estar debajo del cierre del cinturón del vehículo y los cinturones deben estar planos.
- 6 - Mientras presiona la base firmemente hacia abajo en el asiento del vehículo, (1) apriete el cinturón del vehículo jalando hacia arriba el cinturón del hombro (2).

(continúa en la siguiente página)

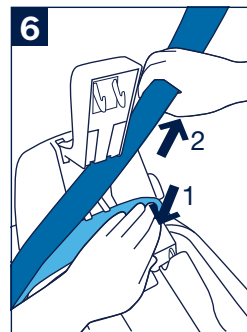
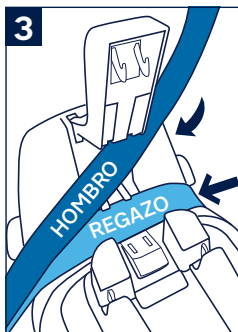
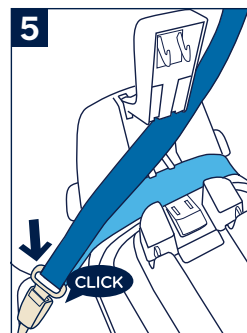
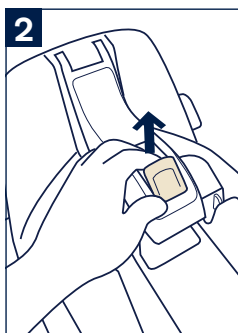
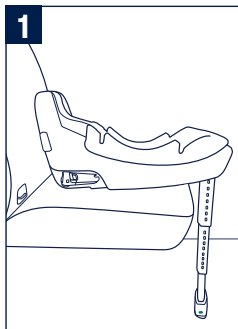

Instalación de la base PIPA RELX™ usando únicamente el cinturón del regazo/hombro o del regazo (continuación)

- 1- Con el cinturón del hombro rígido, empuje hacia abajo el bloqueo para cerrarlo.

Si el cinturón de su vehículo se cierra (consulte su manual del propietario), ciérrelo **solo después** de que el bloqueo del cinturón del vehículo en la base esté cerrado.

Solo cinturón del regazo

Si el vehículo solo cuenta con cinturón para regazo, pase el cinturón para regazo debajo del bloqueo.

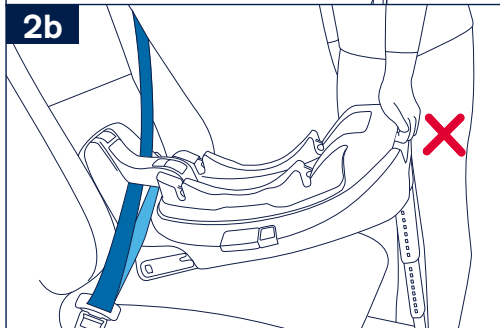
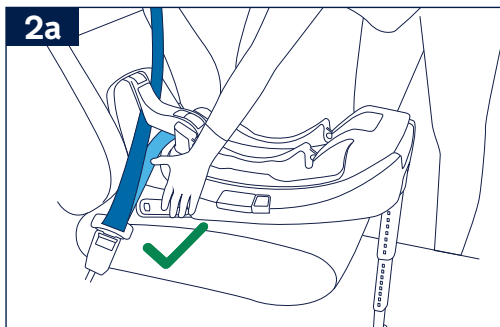
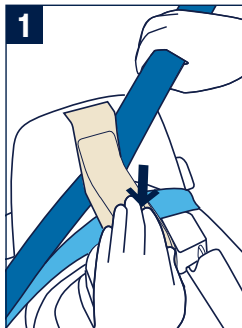

Verifique la instalación

- 2- Compruebe la seguridad de la instalación **cerca del recorrido del cinturón (a)**, no en **el extremo de la base (o del asiento) (b)**.
- La base no se debe mover de lado a lado más de 1" **a lo largo del cinturón**.
 - Los cinturones deben estar ajustados.
 - El (los) cinturón(es) y las hebillas no deben interferir con la colocación de la silla infantil en la base.
 - Los cinturones del vehículo deben estar planos debajo del cierre.
 - El indicador de la pata para estabilizar (si se usa) debe estar en verde.
 - No debe haber ningún espacio entre el asiento del vehículo y la parte inferior de la base.

Es aceptable instalar tanto con el cerrojo rígido (pag. 98) como con el cinturón del vehículo.

Colocación de la silla infantil en la base PIPA RELX™

1 - Después de que el niño esté correctamente asegurado, baje la silla infantil en la base hasta que escuche un clic. Verifique que la silla infantil esté asegurada en la base jalándola del asa.

⚠ NO permita que la silla infantil o el asa entren en contacto con el interior del vehículo (lado de la puerta o el asiento del frente) cuando la instale en la base.

Ajuste del reclinamiento

PIPA RELX tiene un aditamento para reclinar que puede utilizar sin desinstalar el asiento. Elija una posición que se ajuste al peso y estatura de su niño.

Reclinar a posiciones 1 y 2:

4 a 20 libras, hasta 32 pulgadas

Reclinar a posiciones 3 y 4:

21 a 32 libras, hasta 32 pulgadas

2 - Mientras oprime con firmeza el botón para reclinar hasta abajo, deslice la parte superior de la base. Libere el botón, si éste no regresa a su lugar, la posición reclinada no está bloqueada. Empuje suavemente o jale la parte superior de la base hasta que se bloquee en su posición.

(continúa en la siguiente página)

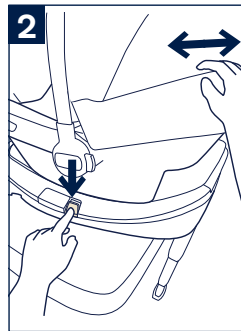

Ajuste del reclinamiento (continuación)

Verifique la instalación

- Después del ajuste del reclinamiento, verifique que la silla infantil está colocada con seguridad en la base jalándola del asa.

Retirar la silla infantil de la base PIPA RELX™

- 1 - Para liberar la silla infantil, oprima el botón para liberarla (1) que se localiza en la base, luego jale la silla infantil hacia arriba (2).

Desinstalar la base PIPA RELX™

Cuando instale con el cerrojo rígido:

- 2 - Oprima los botones de liberación del cerrojo rígido.
- 3 - Jale la base para retirarla de las barras.
- 4 - Gire el cerrojo rígido a su posición neutral de almacenamiento.

Cuando instale con cinturón de regazo y de regazo/hombro:

- 5 - Levante el cierre del botón de liberación.
- 6 - Abra la hebilla del cinturón del vehículo y retire el cinturón del hombro y del regazo de la base. Retire la base.

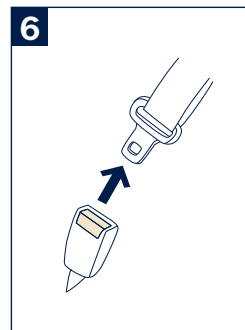
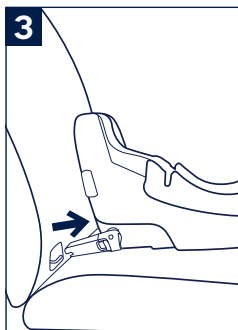
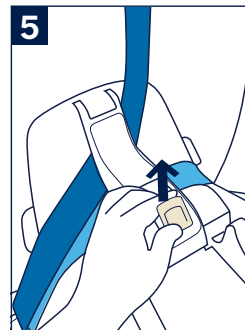
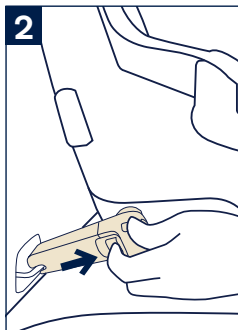
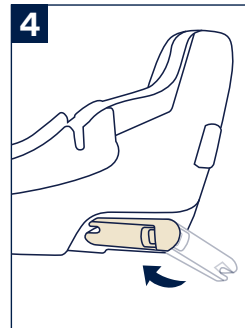
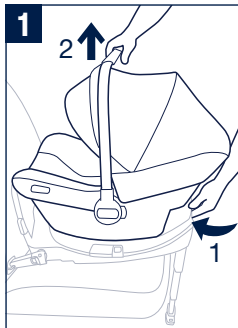

Instalación del asiento infantil sin base

El asiento infantil se puede instalar sin la base de 3 diferentes formas.

- 1- Ponga el vehículo en "park" al nivel del suelo. Posicione la silla infantil de tal forma que el niño quede orientado hacia la parte posterior del vehículo.

! Instale solo en un asiento orientado hacia el frente.

- 2- **Opción 1:** Coloque el cinturón para regazo debajo de las dos guías de éste. Ponga la hebilla en el cinturón del vehículo. El cinturón para el hombro debe quedar contra el respaldo del asiento del vehículo como se muestra.

- 3- **Opción 2:** Coloque el cinturón para regazo debajo de las dos guías de éste. Ponga la hebilla en el cinturón del vehículo. Coloque el cinturón para el hombro alrededor del respaldo del asiento infantil pasándolo a través de la guía azul.

- 4- **Opción 3:** Si su vehículo no cuenta con cinturón para hombro, se puede usar solo el cinturón para el regazo.

- 5- Ajuste el ángulo de la silla infantil. Se puede usar una toalla enrollada o un tubo de espuma para alberca para ajustar el reclinamiento.

- 6- El ángulo es correcto cuando la línea azul de la silla infantil (que se localiza en la etiqueta al lado de la silla infantil) está a nivel del suelo. *(continúa en la siguiente página)*

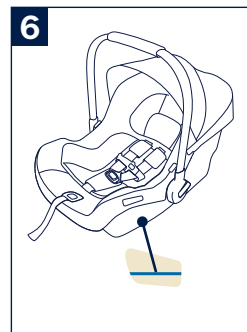
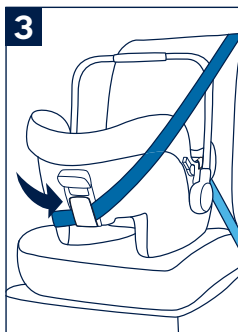
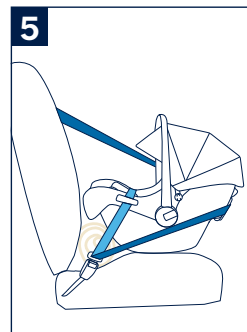
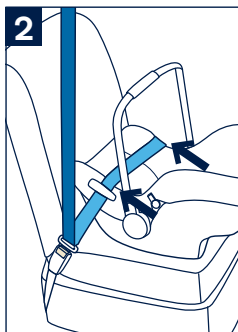
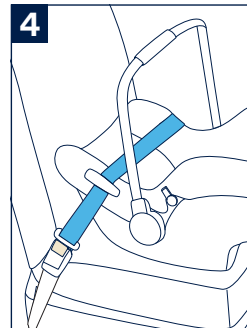
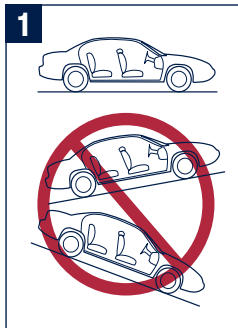

Instalación del asiento infantil sin base (continuación)

- 1 - Ajuste el cinturón del vehículo mientras empuja firmemente la silla infantil en el asiento del vehículo. **Asegure el cinturón del vehículo.** Consulte el manual de instrucciones del vehículo. Si no puede cerrar el cinturón del vehículo, use el clip de seguridad (ver nota a continuación).

Tense el cinturón del vehículo tanto como sea posible, verifique que no esté flojo ni torcido.

Si necesita un clip de seguridad, comuníquese con Servicio al Cliente de Nuna:

Por teléfono: 1.855.NUNA.USA

Por correo electrónico: infousa@nunababy.com

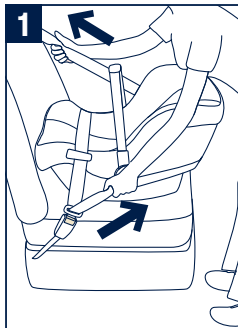

Verifique la instalación

- La línea azul en la etiqueta debe estar al nivel del suelo.
- El cinturón del vehículo debe estar asegurado con la hebilla, ajustado y debe permanecer cerrado.
- La silla infantil no se debe mover de lado a lado más de 1" a lo largo del cinturón.

Instalación en una aeronave

Posicione la silla infantil de tal forma que el niño quede orientado hacia la parte posterior del asiento del avión.

- 1- Coloque el cinturón para regazo del avión debajo de ambas guías de éste y póngale la hebilla.
- 2 - Ajuste el ángulo de la silla infantil. Se puede usar una toalla o cobija enrollada para ayudar a ajustar el reclinamiento (1). El ángulo es correcto cuando la línea azul se encuentra al nivel del piso del avión (2).

Ajuste el cinturón del avión mientras empuja firmemente la silla infantil en el asiento.

Cuando use la base para instalarlo en el avión, siga las instrucciones para instalar en el vehículo con base usando solo el cinturón para el regazo (pags.104 y 106).

La silla infantil está certificada para usarse en aviones comerciales con o sin base. Consulte las políticas de uso con la línea aérea antes de viajar.

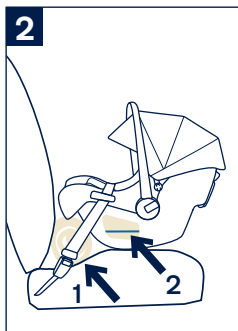
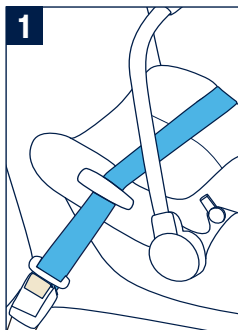

Instalación en una carriola

Esta silla infantil se puede colocar en carritos Nuna así como en carritos de otras marcas usando los adaptadores* (ver página siguiente). Los adaptadores se venden por separado. Visite nunababy.com para mayor información.

*Se colocar en Nuna TAVO sin adaptadores

Accesorios

Adaptadores de la serie PIPA

La serie PIPA lite se puede colocar en las carriolas Nuna usando los adaptadores*. Las instrucciones se proporcionan con los adaptadores, los cuales se venden por separado.

- 1 - Anillo adaptador para silla del coche
- 2 - Adaptadores de poste para silla del coche

La silla infantil también se puede colocar en carriolas de otras marcas usando los adaptadores. Visite nunababy.com para mayor información.

Bases de la serie PIPA

PIPA lite rx también es compatible con la base de la serie PIPA, que se vende por separado.

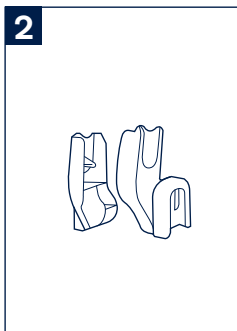
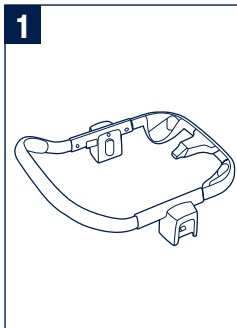

*Se colocar en Nuna TAVO sin adaptadores

Limpieza y mantenimiento

Consulte las instrucciones de lavado y secado en la etiqueta de cuidado.

NO intente retirar la espuma que se encuentra bajo la almohadilla del asiento.

Use solo detergentes suaves, agua y un paño suave para limpiar la carcasa, el asa y las correas del arnés de la silla infantil. Seque al aire.

Use agua caliente para limpiar la hebilla. **NO** use jabones, solventes ni lubricantes. El uso de otros limpiadores además de agua puede provocar mal funcionamiento de la hebilla. Seque al aire.

Retire la silla infantil del vehículo si no la va a usar durante un periodo prolongado. Guarde la silla infantil en un lugar fresco y seco y no la deje al alcance de los niños.

Es normal que la tela se decolore debido a la luz del sol y muestre desgaste después de un periodo de uso prolongado, incluso cuando se usa en condiciones normales.

Verifique regularmente que todo funciona adecuadamente.

Si alguna pieza está desgastada, rota o falta, deje de usar el producto.

Nuna Baby Essentials, Inc. Los logotipos de Nuna y de todos sus asociados son marcas registradas.