

LAMILUX Flachdach Fenster FE rund mit Aufsatzkranz 0° oder 5° Neigung - Montageanleitung

LAMILUX Glass Skylight FE Circular
with 0° or 5° inclined upstand - Assembly instruction

Allgemeines

General remarks

Deutsch:

Der Inhalt der Montageanleitung wurde nach bestem Wissen erstellt.
Alle Hinweise, technischen und bildlichen Angaben entsprechen dem derzeitigen technischen Stand, sowie unseren darauf basierenden Erfahrungen.

Rechtliche Ansprüche können daraus nicht abgeleitet werden.
LAMILUX behält sich Änderungen der technischen Angaben vor.

Alle Arbeiten sind nach den anerkannten Regeln der Technik, den Vorschriften und Richtlinien von Behörden, Berufsgenossenschaften, Unfallverhütungsvorschriften und Fachverbänden der Bundesrepublik Deutschland, der Europäischen Union und des Bestimmungslandes auszuführen. Soweit Normen, Regeln der Technik oder Richtlinien (beispielsweise EN, DIN, VDE, VDI, VDS oder ihnen gleichzusetzende Normen) bestehen, so ist unter Einhaltung dieser zu arbeiten.

Revisionsindex:
Diese Ausgabe ersetzt vorhergehende Ausgaben komplett.

English:

The content of this mounting instruction has been established to the best of our knowledge.
All notes, technical and visual information reflect the current state of technology and are based on our experiences.

Legal claims cannot be derived from the content of this installation manual.
LAMILUX reserves the right to change technical specifications.

Every work has to be done in accordance with the current state of technology, the regulations and guidelines of authorities, trade associations, accident prevention regulations and professional associations of the Federal Republic of Germany, the European Union and the country of destination. As far as standards, technical regulations or guidelines (e.g. EN, DIN, VDE, VDI, VDS or equal standards) exist, the work has to be done in compliance with those directives.

Revision index:
This version replaces previous editions completely.



Die Betriebsanleitung ist zu beachten
Insbesondere Sicherheits- und Bedienungshinweise

*The instruction manual must be observed
Especially safety and operating instructions*



Gleselemente dürfen nicht betreten werden DURCHBRUCHGEFAHR

Do not step on glass elements - RISK OF BREAKING THROUGH

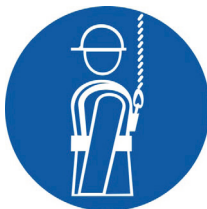

Immer absturzsichernde Maßnahmen vornehmen

Always use fall arrest equipment and follow national regulations for fall-through protection



Vollständigkeit der Lieferung gemäß Ladestückliste prüfen

Check if the delivery is complete (according to the bill of materials)

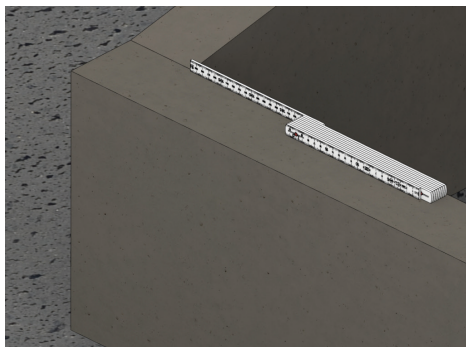

Prüfung der Rohbausituation

Im Allgemeinen gelten die Baukörper toleranzen welche auf unserer Homepage zum Downloaden zur Verfügung stehen.

(www.lamilux.de/downloads)

Check and prepare for mounting and installation

In general, the building tolerances apply which can be found on our homepage.

(www.lamilux.de/downloads)

Inhaltsverzeichnis

Table of Contents

Diese Montageanleitung ist nach der Reihenfolge der Montageschritte aufgebaut.
This installation manual is structured according to the sequence of assembly steps.

| | |
|--|---------|
| Transport Montage <i>transport assembly</i> | 5 |
| Bauanschluss <i>structural attachment</i> | 6 - 7 |
| Starr verriegelt - außen <i>rigid locked - outside</i> | 8 |
| Starr verriegelt - innen <i>rigid locked - inside</i> | 9 |
| 24V Motor tandem "Typ JM-DC" <i>24V drive tandem "type JM-DC"</i> | 10 - 11 |
| Anschlusspläne Elektromotoren <i>wiring diagrams of electric drives</i> | 12 |
| Notizen <i>notes</i> | 13 - 14 |
| Kontakte <i>contacts</i> | 15 |

Transport | Montage

Transport | Assembly

Bauteile der Serie Flachdach Fenster FE rund werden komplett auf ihren Aufsatzkranz montiert ausgeliefert. Die Elemente werden zum Versand in einem Holzverschlag verpackt. Dieser Holzverschlag ist auf der Standfläche mit Holzbohlen versehen und kann mit einem Gabelstapler transportiert werden. Das Hochziehen der Elemente, auf die Dachfläche, sollte mit der Palette erfolgen. Zum Schutz der Konstruktion sollte sie so lang wie möglich in der Transportkiste verbleiben.

Das Element nicht an den Rahmenprofilen anheben (Bruchgefahr), es kann zum Vertragen auf dem Dach am Fußflansch des Kranzes angehoben werden.

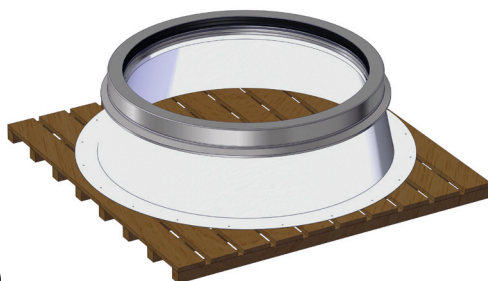

Skylights of the Glass Skylight FE Circular series will be delivered already completely pre-assembled onto our curb. The skylights will be therefore packed on a wooden crate. The bottom of the wooden crate is designed with square timbers and can be transported with a forklift truck. Lifting up the skylights to the roof should be done including the wooden crate. For safety reasons, the skylights should be kept as long as possible inside the wooden crate. Do NOT lift up the skylights on the frame (risk of breakage). Skylights can be touched on the bottom flange to carry it to the roof opening.



HITZESTAU VERMEIDEN!
Avoid heat accumulation!

!! ACHTUNG | ATTENTION !!

Stets durchlüftet zwischenlagern
Always store aerated

Das Glasoberteil, als auch das Glaselement, dürfen NICHT mit einem Glassauger angehoben werden.

NEVER lift the upper part of the glass as well as the entire element with a glass sucker.

Glasbruchgefahr | Risk of glass breakage

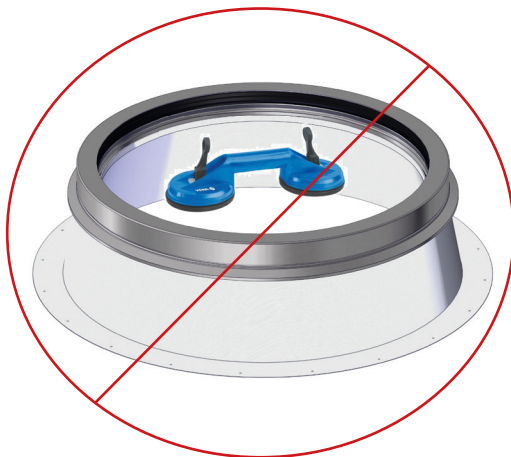

Bauanschluss

Structural attachment

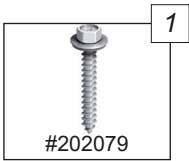

#202079
Holzschraube
JA3-6,5x50-E16/2
Short wooden screw
JA3-6,5x50-E16/2

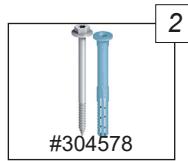

#304578
Schraubdübel
SDF-KB-10Vx50-V
Screw-in wall plug
SDF-KB-10Vx50-V

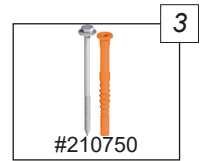

#210750
Schraubdübel
SDP-KB-10Gx80-V
Screw-in wall plug
SDP-KB-10Gx80-V

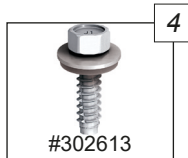

#302613
Dichtschraube
JA3-6,5x32-E16/2
Sealing screw
JA3-6,5x32-E16/2

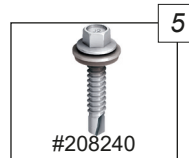

#208240
Bohrschraube
JT3-6-5,5x30 E16/2
Drilling screw
JT3-6-5,5x30 E16/2

| Unterkonstruktion <i>Substructure</i> | Positionsnummer <i>Item number</i> | Bohrung im Kranz <i>Drill hole in upstand</i> |
|--|---------------------------------------|--|
| Holzbohle <i>Wooden plank</i> | 1 | Ø 7mm |
| Stahlbeton <i>Reinforced concrete</i> | 2 | Ø 10,5mm |
| Porenbeton <i>Aerated concrete</i> | 3 | Ø 10,5mm |
| Stahl <i>Steel 0,63 - 1,5mm</i> | 4 | Ø 7mm |
| Stahl <i>Steel 1,5 - 3mm</i> | 5 | Ø 6mm |



Befestigungsmittel gehören nicht zum Lieferumfang.
Gleichwertige Alternativen mit bauaufsichtlicher Zulassung sind verwendbar.

*Fastening material is not included in scope of delivery.
Equivalent fasteners with technical approval could also be used.*

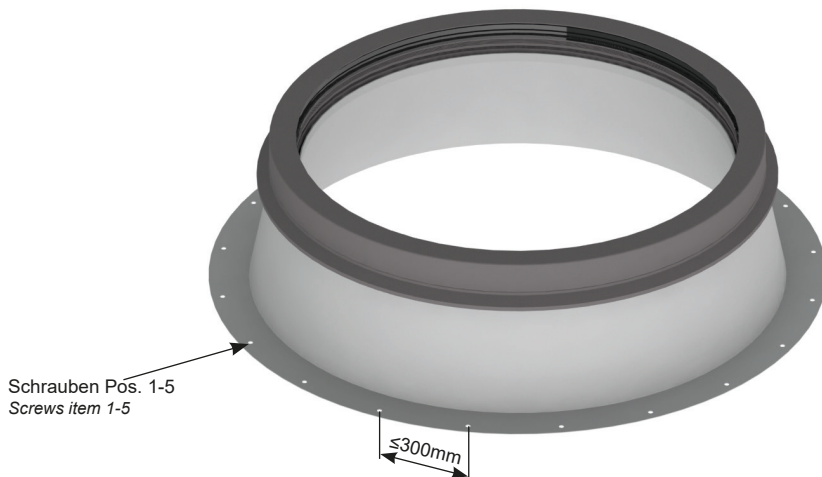

Hinweis:

Wir empfehlen eine bauseitige Dachneigung von $>5^\circ$ oder entsprechende Unterkeilung, um stehendem Wasser auf dem Flachdach Fenster FE rund vorzubeugen.

Note:

We recommend a roof pitch of $>5^\circ$ or a corresponding wedge to prevent standing water on the glass skylight FE circular.

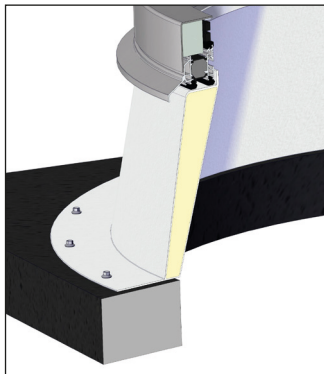

Prinzipdarstellung!

Dachabdichtungsarbeiten sind nach den entsprechenden Fachregeln durch den Dachdecker auszuführen.

Basic principle!

According to the relevant rules, the work of roof waterproofing has to be executed by the roofer.

Starr verriegelt - außen

Rigid locked - outside

Einzelteile:
Components:

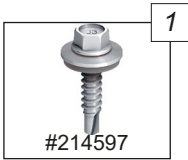

Bohrschraube
JT3-FR-2H 5,5x25
drilling screw
JT3-FR-2H 5,5x25

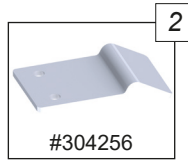

Verriegelungsblech
außen
locking sheet outside

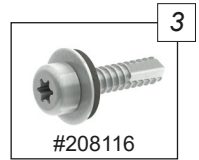

Bohrschraube
JT4-ZT-4 4,8x19
drilling screw
JT4-ZT-4 4,8x19

Montage:
Assembly:

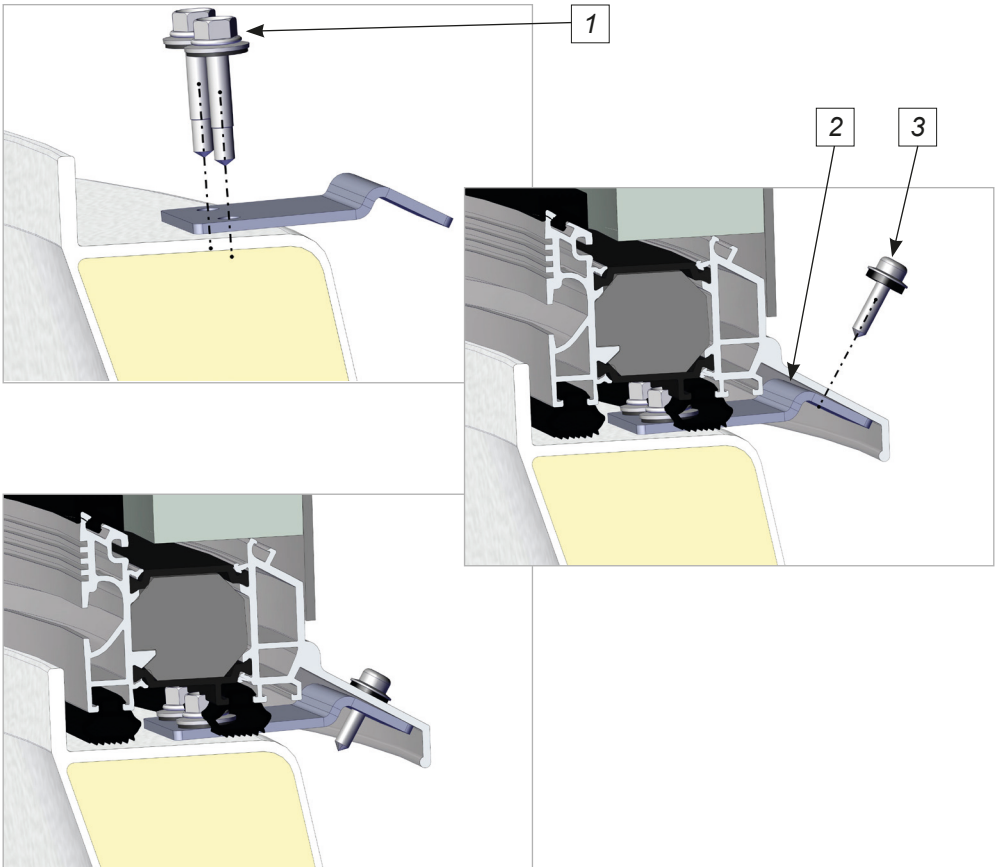

Starr verriegelt - innen

Rigid locked - inside

Einzelteile:
Components:

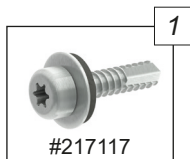

Bohrschraube
JT3-FR-6 5,5x35
drilling screw
JT3-FR-6 5,5x35

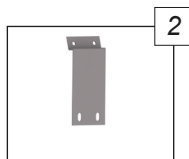

Z-Blech
z-sheet

Montage:
Assembly:

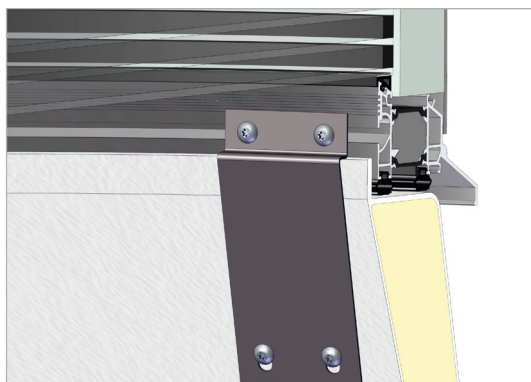
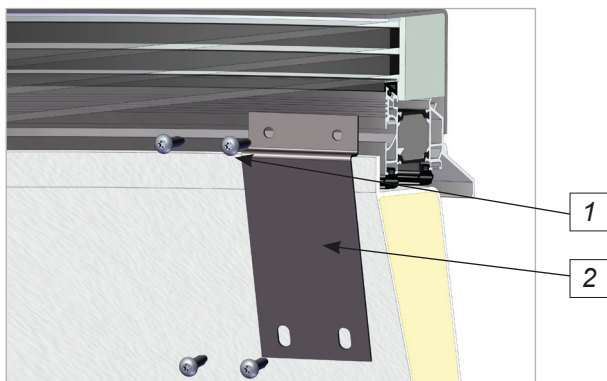

24V Motor tandem „Typ JM-DC“

24V drive tandem „Type JM-DC“

Einzelteile:
Components:

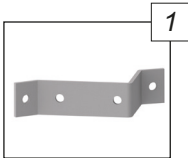

Flügelsbockkonsole
wing bent console

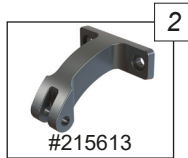

Flügelsbock
wing bent

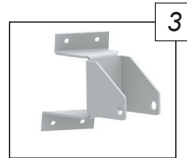

Motorkonsole
motor console

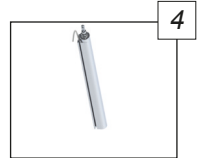

Motor 24V/230V
driver 24V/230V



Unterlegscheibe 5,2
washer 5,2

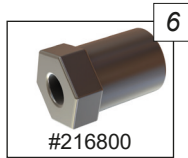

Schraubhülse M5
threaded bush

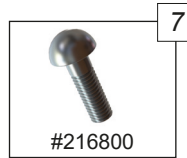

Stiftschraube
JM-DC
stud screw JM-DC

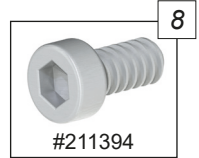

Zylinderschraube
DIN 912 M6x14
cylinder head screw
DIN 912 M6x14

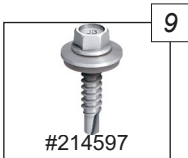

Bohrschraube
JT3-FR-2H 5,5x25
drilling screw
JT3-FR-2H 5,5x25

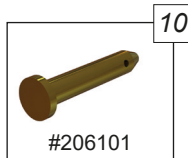

Aufnahmebolzen
locating bolt

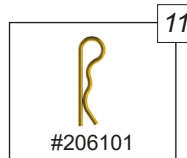

Sicherungssplint
lock splint

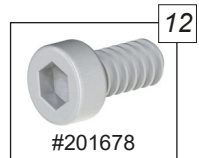

Zylinderschraube
DIN 912 M6x12
cylinder head screw
DIN 912 M6x12

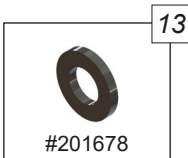

Scheibe
DIN 125 6,4
washer
DIN 125 6,4

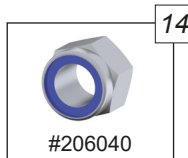

Mutter
DIN 985 M6
nut
DIN 985 M6



Lüftungsnetzteil
nur bei 230V Version
power pack for ven-
tilation only for 230V
version



Gleichlaufsteuerung
LA-GL/2
synchronous-speed
control LA-GL/2

Montage:
Assembly:

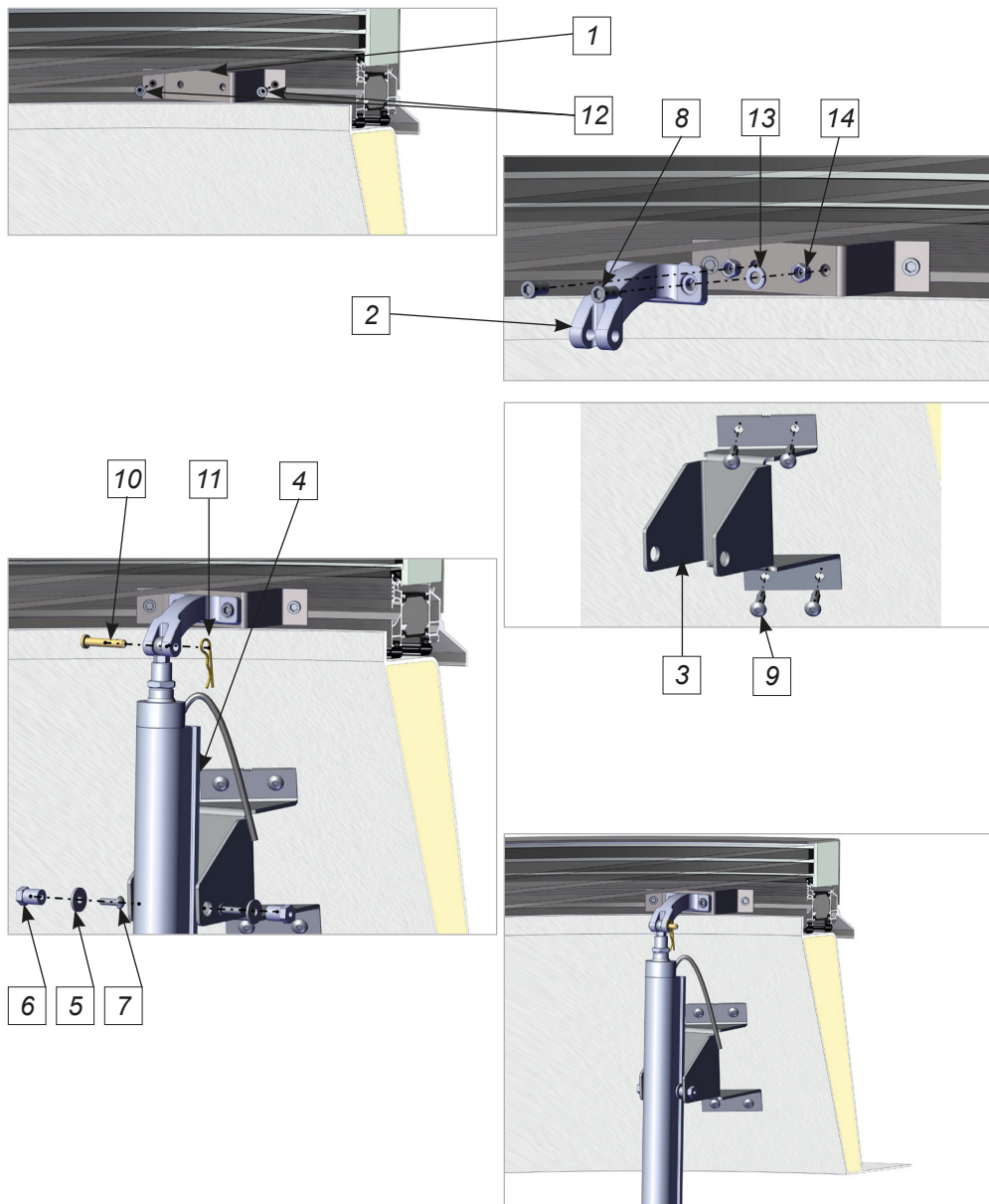

Anschlusspläne Elektromotoren

Wiring diagrams of electric drives

Lüftung elektrisch 24V

Ventilation electric 24V

| | |
|---|--|
| Technische Daten <i>technical details</i> | |
| Antriebstyp <i>driving force</i> | Spindelhubantrieb <i>spindle drive</i> |
| Versorgung <i>maintenance</i> | 24V DC, +4/-2V |
| Bemessungsstrom <i>rated current</i> | 0,8A / 19,2W |
| Nennkraft <i>nominal force</i> | 650N |
| Laufzeit <i>run-time</i> | ca. 375mm/min |
| Gehäuse <i>case</i> | Aluminium <i>aluminium</i> |
| Schutzart <i>safety class</i> | IP65 |
| Lastabschaltung <i>load breaking</i> | integriert <i>integrated</i> |
| Kabellänge <i>cable length</i> | 1,7m - 2,4m |
| Artikelnummer <i>order number</i> | 7866 |

Tandem 24V

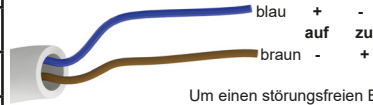

Um einen störungsfreien Betrieb zu gewährleisten müssen die Antriebe über eine externe Gleichaufregelung synchronisiert werden!

Tandem 24V

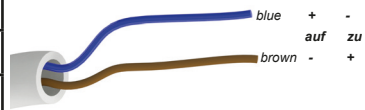

To ensure a smooth operation, the drives need to be synchronised via an external synchronisation control!

Kontakte

Contacts

Abteilung Lichtkuppel | Flachdach Fenster
Department Rooflight | Glass Skylight



Heiko Sachs
Telefon | *Phone*: +49 9283 595-1677
E-Mail: Heiko.Sachs@lamilux.de



Ingo Michel
Telefon | *Phone*: +49 9283 595-222
E-Mail: Ingo.Michel@lamilux.de

Abteilung Steuerungstechnik | Gebäudesteuerung
Department Control Technology | Building Automation



Fabian Sachs
Telefon | *Phone*: +49 9283 595-1648
E-Mail: Fabian.Sachs@lamilux.de



Alexander Wojewutko
Telefon | *Phone*: +49 9283 595-228
E-Mail: Alexander.Wojewutko@lamilux.de



Hier scannen und mehr zu
LAMILUX Tageslichtsystemen erfahren!



LICHTKUPPEL F100



FLACHDACH FENSTER F100



FLACHDACH FENSTER FE



GLASARCHITEKTUR



SANIERUNG



MIROTEC STAHLKONSTRUKTIONEN



LICHTBAND B



LICHTBAND S



LICHTBAND W|R



RAUCH- UND
WÄRMEABZUGSANLAGEN



GEBÄUDESTEUERUNGEN



RODA LICHT-
UND LÜFTTECHNIK

Die in diesem Prospekt aufgeführten technischen Daten entsprechen dem aktuellen Stand bei Drucklegung und können sich ändern. Unsere technischen Angaben beziehen sich auf Berechnungen, Lieferantangaben oder wurden im Rahmen einer Prüfung von einem unabhängigen Prüfinstitut nach den jeweils gültigen Normen ermittelt. Die Berechnung der Wärmedurchgangskoeffizienten für unsere Kunststoffverglasungen erfolgte nach der „Methode der finiten Elemente“ mit Referenzwerten nach DIN EN 673 für Isoliergläser. Dabei wurde – der Praxis und den spezifischen Kunststoff-Merkmalen Rechnung tragend – die Temperaturdifferenz 15 K zwischen den Materialaußenflächen definiert. Die Funktionswerte beziehen sich nur auf Prüfstücke in den für die Prüfung vorgesehenen Abmessungen. Eine weitergehende Garantie für technische Werte wird nicht übernommen. Dies gilt insbesondere für veränderte Einbausituationen oder wenn Nachmessungen am Bau erfolgen.



LAMILUX Heinrich Strunz GmbH

Zehstraße 2 · Postfach 1540 · 95111 Rehau · Tel.: +49 (0) 92 83 / 5 95-0 · Fax +49 (0) 92 83 / 5 95-29 0

E-Mail: information@lamilux.de · www.lamilux.de

