

Montage des Doppeltores an Metallpfosten

- 1 Klinke + Schild
- 2 Anschlag
- 3 Schloss
- 4 Scharniere
- 5 Universal-Torstopper
- 6 Unterer Torriegel
- 7 Pfosten links
- 8 Pfosten rechts

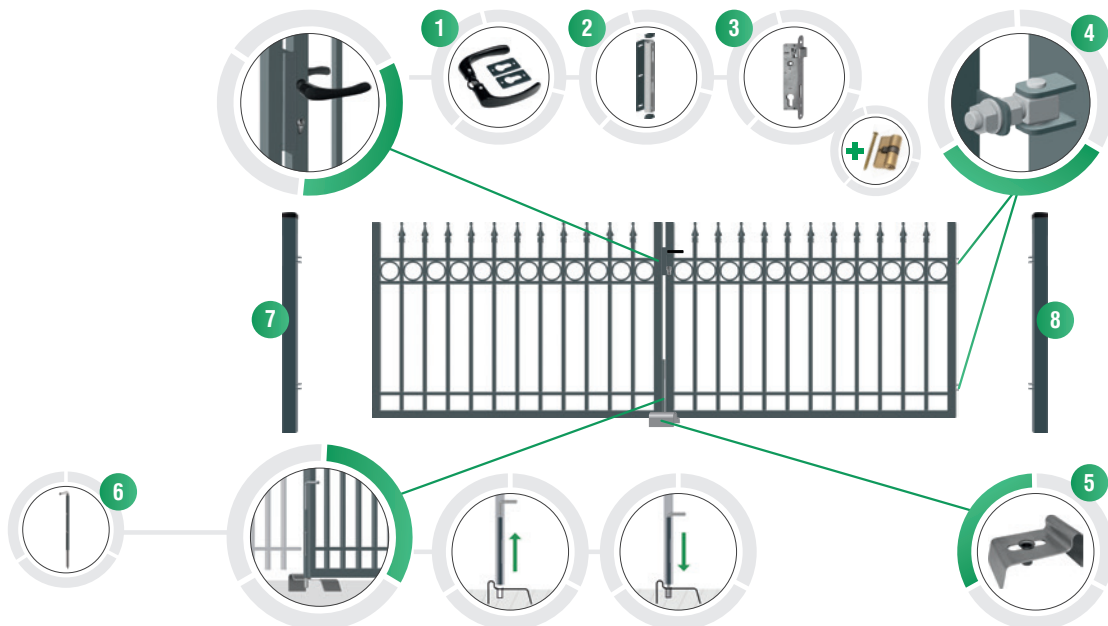

Montage des Gartentores an Metallpfosten

- 1 Scharniere
- 2 Schloss
- 3 Klinke + Schild
- 4 Anschlag

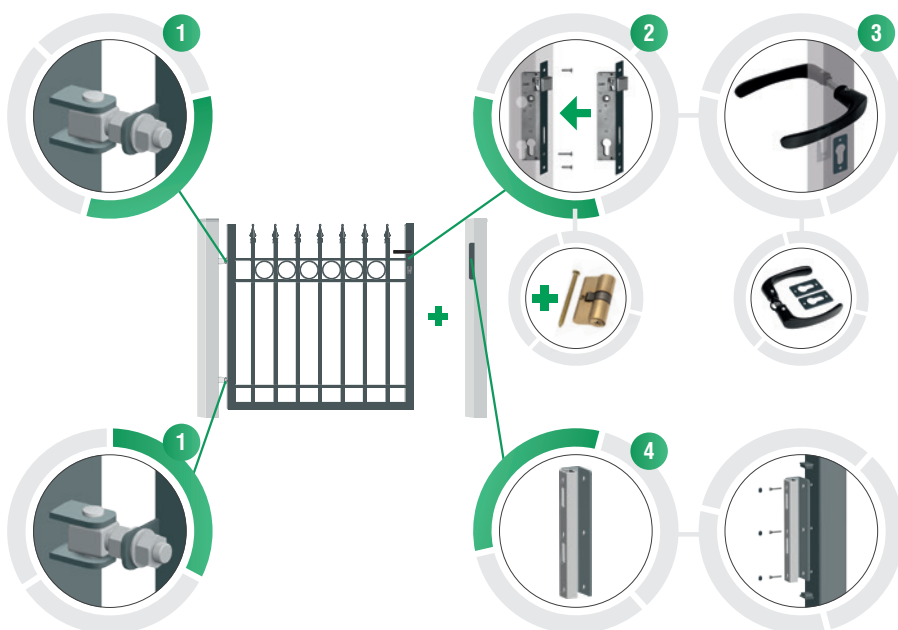

Ausrichtung der Pfosten mit Laschen

Die Laschen der Pfosten müssen in die Lichte zwischen den Pfosten zeigen. Die Laschen liegen dabei näher an der Gartenseite der Pfosten.

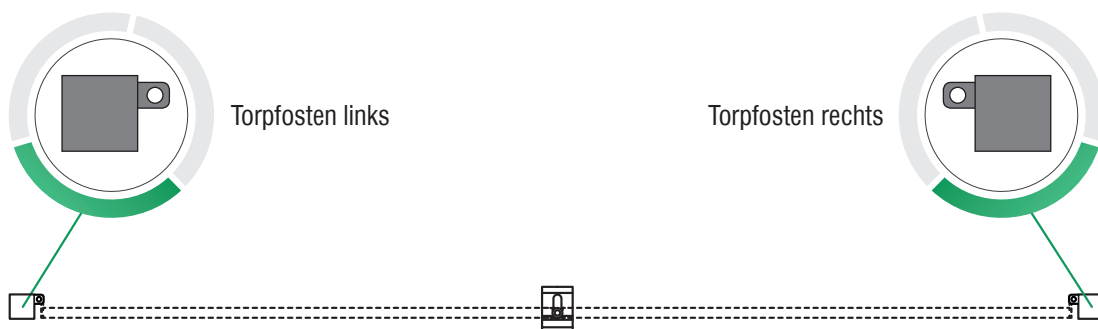

Welches Zubehör braucht man?

Oxford Lux, Paris Lux, Porto Lux, Barcelona Lux

GARTENTOR RECHTS*
(Ansicht von der Straße)



GARTENTOR LINKS*
(Ansicht von der Straße)

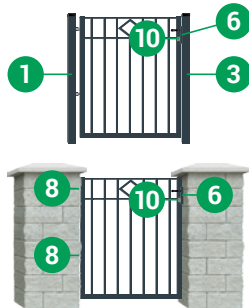

DOPPELTOR* (Ansicht von der Straße)

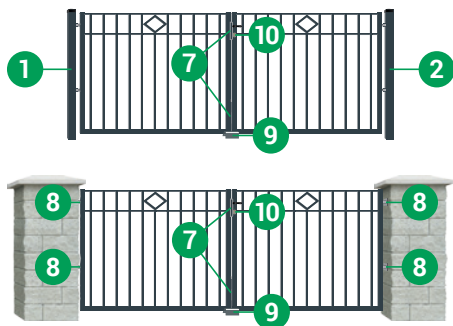

ZAUNFELD (Ansicht von der Straße)



ZUBEHÖR:

- 1 **Pfosten**
(Tor, Gartentor)
7x7x190 cm
links
IP: W7490
- 2 **Pfosten**
(Tor, Gartentor)
7x7x190 cm
rechts
IP: W7491
- 3 **Anschlagpfosten**
(Gartentor)
7x7x190 cm
IP: W6737
- 4 **Pfosten**
(Zaunfeld)
5x5x170 cm
IP: W6749

- 5 **U-Verbinder für Zaunfelder**
(2 St. im Set, Schrauben)
IP: S1806
IP: Für Barcelona Lux:
S7090

- 6 **Beschlägeset für Gartentor**
IP: W6744

- 7 **Beschlägeset für Doppeltor**
IP: W6742

- 8 **Befestigung für Garten- und Doppeltore an Betonpfosten**
IP: S1682

- 9 **Universal-Torstopper**
IP: W3393

- 10 **Zylinderschloss Messing**
25x25 mm, 3 Schl.
IP: W7145

* – Packung Garten- und Doppeltore beinhaltet 1 Set Scharniere.

Systems – Höhe 150 cm und 160 cm

GARTENTOR RECHTS*
(Ansicht von der Straße)



GARTENTOR LINKS*
(Ansicht von der Straße)



DOPPELTOR* (Ansicht von der Straße)

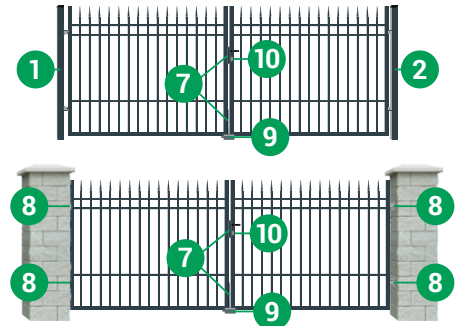

ZAUNFELD (Ansicht von der Straße)



ZUBEHÖR:

- 1 **Pfosten**
(Tor, Gartentor)
10x10x220 cm
links
IP: W6745
- 2 **Pfosten**
(Tor, Gartentor)
10x10x220 cm
rechts
IP: W6746
- 3 **Anschlagpfosten**
(Gartentor)
10x10x220 cm
IP: W6330
- 4 **Pfosten**
(Zaunfeld)
5x5x200 cm
IP: W3477

- 5 **U-Verbinder für Zaunfelder**
(2 St. im Set, Schrauben)
IP: S1806
IP: Für Haga Lux: S2017

- 6 **Beschlägeset für Gartentor**
IP: W6744

- 7 **Beschlägeset für Doppeltor**
IP: W6742

- 8 **Befestigung für Garten- und Doppeltore an Betonpfosten**
IP: S1682

- 9 **Universal-Torstopper**
IP: W3393

- 10 **Zylinderschloss Messing**
25x25 mm, 3 Schl.
IP: W7145

* – Packung Garten- und Doppeltore beinhaltet 1 Set Scharniere.

Zubehörset für Doppeltore

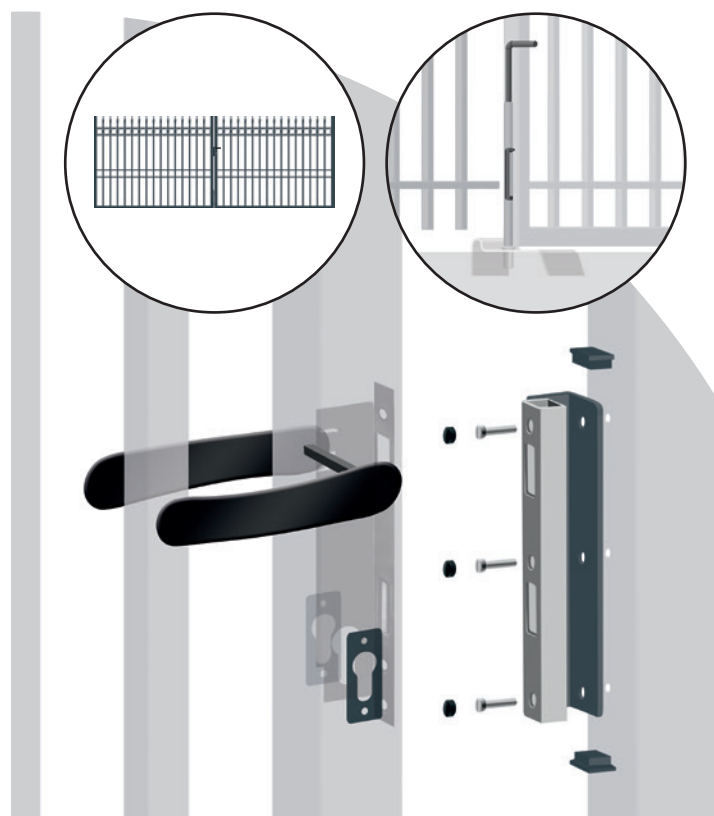

W6742

Zubehörset für Gartentor

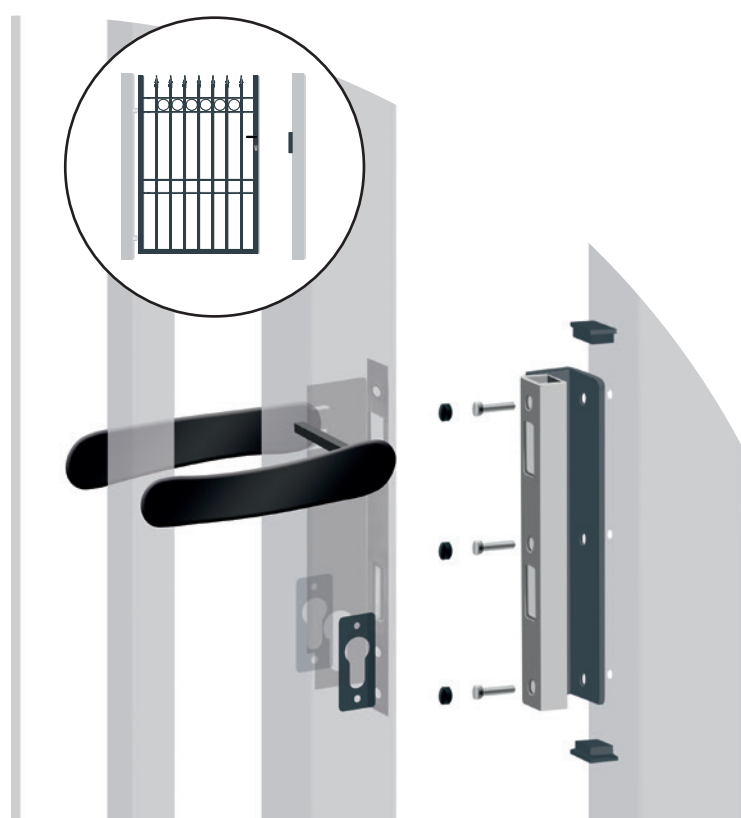

W6744

Befestigung für Garten- und Doppeltore an Betonpfosten



Nur zur Montage
an Betonpfosten

Sie benötigen
außerdem:

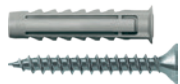

4x Spreizdübel
4x Schrauben

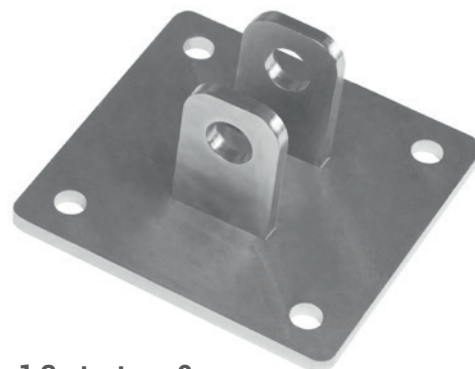
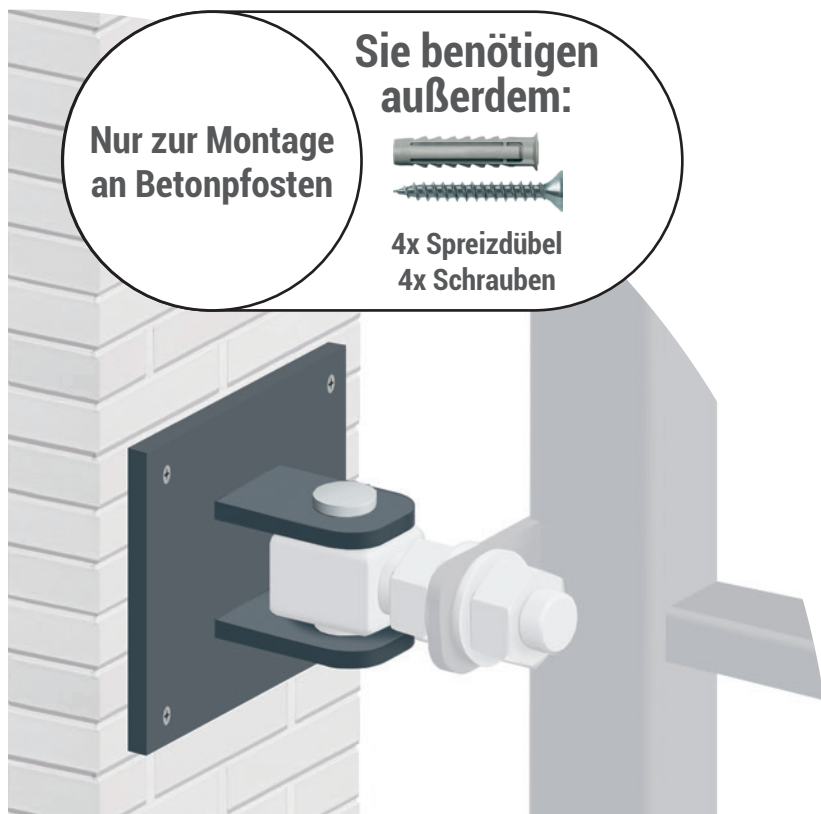

1 Gartentor = 2 x
1 Doppeltor = 4 x



ZN KORROSIONSGESCHÜTZT

S1682

Universal-Torstopper

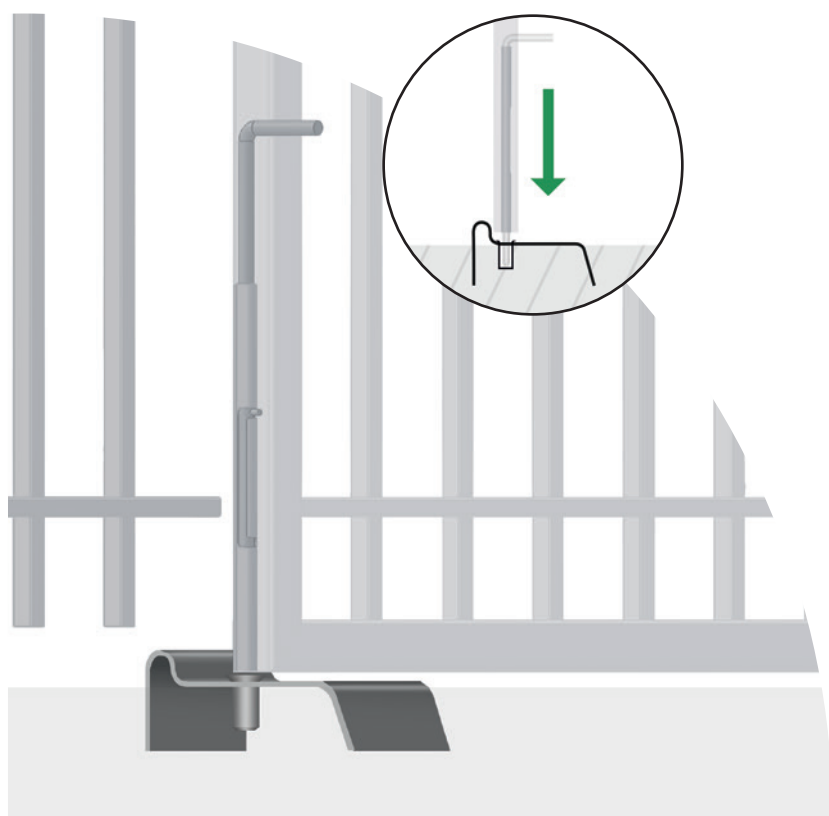

ZN KORROSIONSGESCHÜTZT

W3393

U-Verbinder für Zaunfelder

(ALICE 2 LUX, YORK 2 LUX, PORTLAND LUX, DENVER LUX, BRISTOL LUX,
NICE LUX, OXFORD LUX, PARIS LUX, PORTO LUX, TOLA 2 LUX, MONACO 2 LUX)

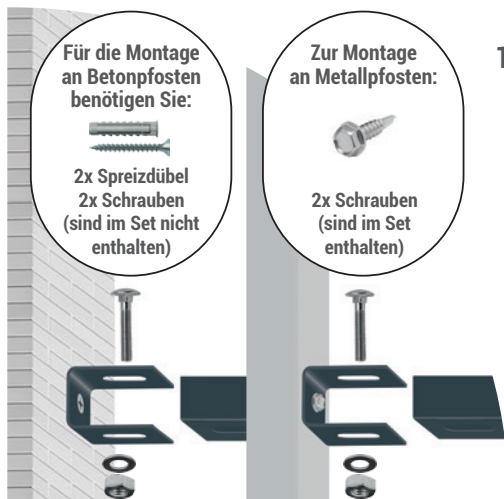

1 Zaunfeld = 2 Packungen



2 St.
2 STÜCK IM SET

Zn
ZN KORROSIONSGESCHÜTZT

S1806

U-Verbinder für Zaunfelder

(HAGA LUX)

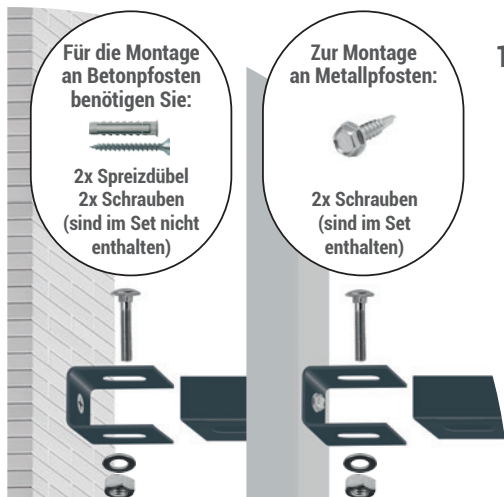

1 Zaunfeld = 2 Packungen



2 St.
2 STÜCK IM SET

Zn
ZN KORROSIONSGESCHÜTZT

S2017

U-Verbinder für Zaunfelder

(BARCELONA LUX)

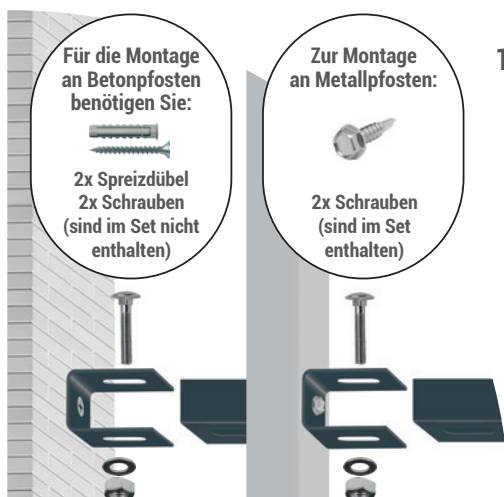

1 Zaunfeld = 2 Packungen



2 St.
2 STÜCK IM SET

Zn
ZN KORROSIONSGESCHÜTZT

W7090

Zylinderschloss Messing 25x25 mm + 3 Schlüssel

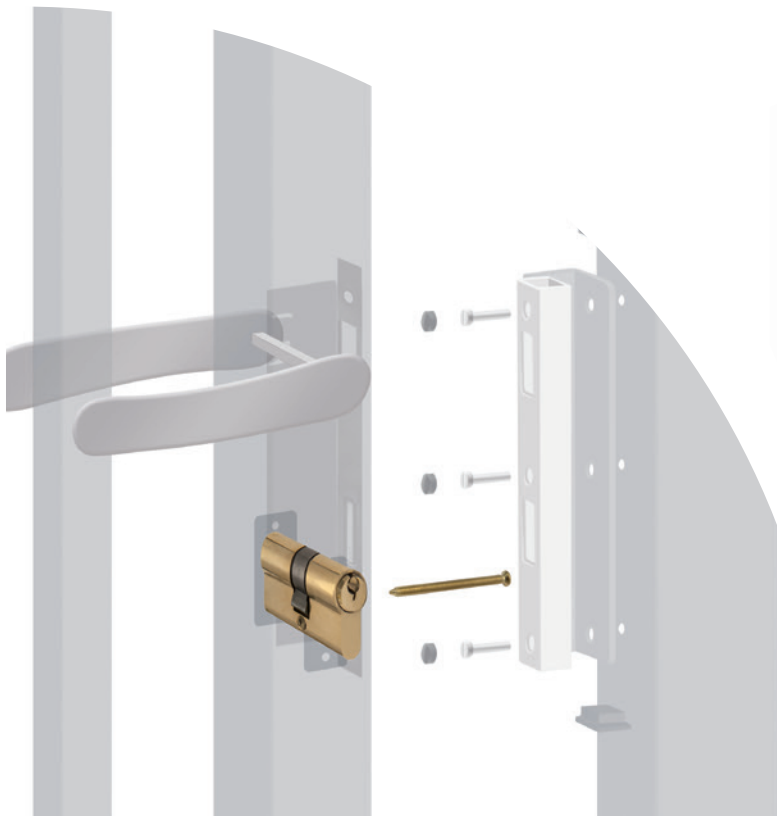

S7145

Wartung der feuerverzinkten Zaunanlage der Firma Polargos

Jede Zaunanlage soll regelmäßig durch den Besitzer geprüft und gewartet werden. Die Zaunanlage soll auf Vorhandensein von Rostpunkten, Kratzern, Splittern und mechanischen Beschädigungen geprüft werden. Die Rostpunkte können an einer Stelle auftreten, die durch Beschädigung der verzinkten Schicht (tiefe Risse) oder durch den Bruch verursachende Schläge beschädigt wurde. In den oben genannten Fällen muss der Rost bis auf das blanken Metall entfernt werden. Zur Entfernung sollen folgende Werkzeuge verwendet werden: Schleifmaschine mit entsprechendem Aufsatz, Drahtbürste, Spachtel oder Schleifpapier mit entsprechender Körnung.

Die Stellen sollen sorgfältig gereinigt (Fetten, Salze), gebürstet, gewaschen und getrocknet werden. Auf eine gründlich gereinigte Schicht ist 2-K-Epoxidfarbe mit hohem Anteil an Zinkstaub, z.B. TEKNOZINC 90 SE aufzutragen. Auf der Oberfläche des Zaunsystems kann die weiße Korrosion an der Berührungsstelle mit einem anderen Material als Zink vorkommen. An einer solchen Stelle entsteht weiße Ausblühung (Oxidation). Die Stellen mit weißer Korrosion sollen mit einem Mittel vom Typ Derustit 1680 gewaschen werden. An den Stellen, wo sich die

Elemente des Zaunsystems (Scharniere, Bolzen der Automatik) bewegen, kommt es zum Verschleiß deren Flächen. Es ist ein natürlicher, bei der Nutzung vorkommender Prozess. Durch Verschleiß der Schicht in Verbindung mit den Wetterbedingungen kann es zur Korrosion kommen. Um das Risiko des Eintritts der oben genannten Erscheinung zu mindern, ist an der Berührungsstelle der beweglichen Elemente z.B. Graphit-Schmierstoff zu verwenden.

Dies bezieht sich auch auf die Elemente, die mit der Automatik der Tore verbunden sind. Bei Überflutung oder Überschwemmung, bei denen der Anstrich der Zaunanlage für eine längere Zeit einem Kontakt mit Flüssigkeit ausgesetzt war, ist das Zaunsystem zu demontieren, zu trocknen und die Substanzen, die in den Innenraum von Rahmen, Querträgern und Stäben eingedrungen sind, sind zu entfernen. Die ganze Zaunanlage soll sorgfältig getrocknet und wieder eingebaut werden. Wenn an einer bestimmten Stelle Zink aufgelegt werden muss, sind die oben genannten Anweisungen zu befolgen.

Montageschema der Garten- und Doppeltore (universal)

