

OWNER'S MANUAL

**nuwave**

# Medley<sup>®</sup> XL

**16" x 12" Digital Skillet**



[nuwavenow.com](http://nuwavenow.com)

# REGISTER NOW!

for an additional  
**3 months warranty!**

As a special thank-you for registering your NuWave unit, you'll automatically receive an additional 3 months added to your limited manufacturer's warranty!\*

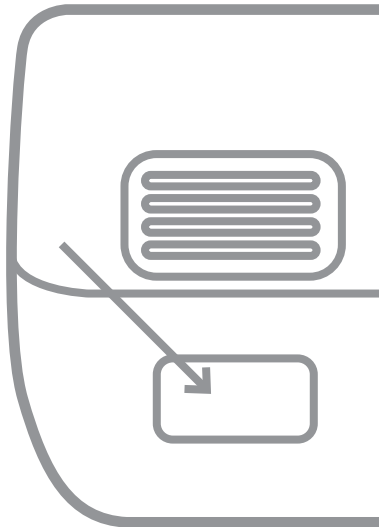

All you have to do is follow these simple steps.

- 1** Using your smartphone or smart device, scan the QR code located on the unit label on the back of the unit.
- 2** You will be directed to NuWave's product registration page with your unit's unique serial number automatically entered in the appropriate field.  
**NOTE:** If you do not have a web-enabled smart device, simply visit [nuwavenow.com/QR](http://nuwavenow.com/QR) and manually enter in your unit's serial number.
- 3** Fill out the remaining information and complete the optional survey.
- 4** Once you submit your information, you will receive a confirmation email containing your extended warranty details.

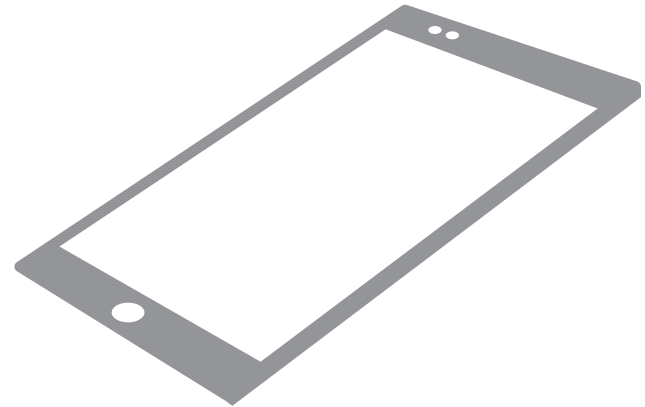

## DOWNLOAD THE QR CODE APP TO YOUR MOBILE DEVICE



- 1** Open your mobile app store (App Store, Google Play).  

- 2** Search for "QR code readers."  

- 3** Simply download the QR code reader to your phone, open it, scan the code and you are ready to go.  
**NOTE:** You may need to open your downloaded QR code reader each time you want to scan a QR code.

*\*Register your product within 1 year of date of purchase for a free 3-month extension of your limited warranty.*

# TABLE OF CONTENTS

## OWNER'S MANUAL

|   |       |
|---|-------|
| Important Safeguards .....              | 5-8   |
| Parts & Accessories .....               | 9     |
| Instructions.....                       | 10-11 |
| <b>Cleaning &amp; Maintenance</b> ..... | 12    |
| <b>Troubleshoot Guide</b> .....         | 13-14 |
| <b>Limited Warranty</b> .....           | 14-17 |
| <b>Replaceable Parts</b> .....          | 18-19 |



Congratulations on your NuWave Healthy Non-Stick Medley® XL 16" x 12" Digital Skillet purchase! Our mission is to provide products that promote healthy living and improve the quality of your life.

You now have cookware with Duralon® technology advanced Titanium- and Diamond-Infused Ceramic Non-Stick surface that promotes easy food release and simple cleanups.

Unlike other traditional cookware, cooking with the NuWave Medley XL 16" x 12" Digital Skillet is healthier because unwanted fats and oils are not necessary.

Ceramic coating, in general, is stronger and more resistant to abrasions than other non-stick materials.

Also, other electric skillets may contain chemicals such as perfluorooctanoic acid ("PFOA"), which has been linked to certain types of cancers, or polytetrafluoroethylene ("PTFE"), which may start to degrade at temperatures over 500°F.

Our NuWave Healthy Non-Stick Medley XL Digital Skillet does not contain either, and has been developed to provide many years of satisfaction and enjoyable cooking!

# IMPORTANT SAFEGUARDS

HOUSEHOLD USE ONLY • READ ALL INSTRUCTIONS BEFORE USE

## WARNING: When using your unit, basic safety precautions should always be followed:

1. Read all instructions, safeguards, and warnings before using the appliance.
2. Do not touch hot surfaces. Use handles or knobs.
3. To protect against electrical shock, do not immerse cord, plugs, or digital temperature control in water or other liquids.
4. Close supervision is necessary when the Medley is used by or near children. The Medley is not intended for use by children, persons with reduced physical, sensory, or mental capabilities or those with lack of expertise or knowledge of this unit.
5. Unplug the Medley from outlet when not in use and before cleaning. Allow the Medley to cool before cleaning, putting on or taking off parts.
6. Do not operate any appliance with a damaged cord or plug, after the appliance malfunctions, or has been damaged in any manner. Return appliance to the nearest authorized service facility for examination, repair, or adjustment.
7. The use of other accessories that are not intended to be used with the Medley is not recommended. Doing so may damage the Medley and can cause accidents.
8. NOT INTENDED FOR OUTDOOR USE. HOUSEHOLD USE ONLY.
9. Do not let cord hang over edge of table or counter or touch hot surfaces.
10. Do not place on or near a hot gas, electric burner, or in a heated oven.
11. The Medley Base will accumulate hot liquids from cooking. Use extreme caution when removing the Base containing hot liquids.
12. Never put the Medley against the wall or other appliances. There should be at least 3 inches of free space for the back side, left/right sides, and the upper side of the Medley.
13. Do not place anything on top of the Medley.
14. To disconnect, turn the temperature control "OFF", and then remove plug from the wall outlet.
15. Do not use Medley for other than intended use.
16. Do not clean with metal scouring pads. Pieces can break off the pad and touch electrical parts, creating a risk of electric shock.
17. Use extreme caution when removing or disposing of hot grease.
18. The Medley is not intended to be operated by means of an external timer or separate remote-control system.
19. Keep manual handy for future reference.

# IMPORTANT SAFEGUARDS

HOUSEHOLD USE ONLY · READ ALL INSTRUCTIONS BEFORE USE

## SEE ASSEMBLY INSTRUCTIONS BEFORE USE

### Electrical Information

**A short power-supply cord (or detachable power-supply cord) is provided to reduce the risk resulting from becoming entangled in or tripping over a longer cord. Longer detachable power-supply cords or extension cords are available and may be used if care is exercised in their use. If a longer detachable power-supply cord or extension cord is used:**

1. The marked electrical rating of the extension cord should be at least as great as the electrical rating of the appliance.
2. The longer cord should be arranged so that it will not drape over the countertop or tabletop where it could be pulled on or tripped over unintentionally. The Medley should be operated on a separate electrical outlet from other operating appliances due to wattage limitations. The appliance has a polarized plug (one blade is wider than the other). To reduce the risk of electric shock, this plug is intended to fit into a polarized outlet only one way. If the plug

does not fit fully into the outlet, reverse the plug. If it still does not fit, contact a qualified electrician. Do not attempt to modify the plug in any way.

3. If the appliance is of the grounded type, the cord set or extension cord should be a grounding-type 3-wire cord.

## SAVE THESE INSTRUCTIONS

**Read and understand the entire manual before using the Medley.**

**NOTICE: THE FAILURE TO FOLLOW ANY OF THE IMPORTANT SAFEGUARDS, ADDITIONAL SAFEGUARDS, OR THE INSTRUCTIONS FOR SAFE USE IS A MISUSE OF YOUR MEDLEY THAT CAN VOID YOUR WARRANTY AND CREATE THE RISK OF SERIOUS INJURY.**

### WARNING

**In case of other problems, immediately unplug and contact Customer Service Department.  
1-877-689-2838  
help@nuwavenow.com**

## DO NOT USE THE MEDLEY FOR ANYTHING OTHER THAN INTENDED USE.

**Note:** Place the Medley on a surface that is horizontal, even, and stable. The Medley is intended for normal household use. It is NOT intended to be used in environments such as staff kitchens of shops, offices, farms, or other work environments. It is NOT intended to be used by clients in hotels, motels, bed and breakfasts and other non-residential environments.

## ADDITIONAL SAFEGUARDS

### WARNING

All items in the Medley can get very hot during cooking. Please be careful when removing these items from the unit. Always wear oven mitts or use pot holders. Skillet may retain residual heat after food has been removed. Allow everything to cool completely before cleaning.

1. Add only enough oil to coat the bottom of the Medley. Do not use larger amounts of oil.
2. The steam vent on the lid should always be positioned away and at the back of the skillet. Lift the lid from the back to the front to prevent steam burns.
3. Use pot holders to lift lid or move skillet.
4. Do not lift or move skillet while cooking.
5. The display on the temperature control must always show “OFF” before the unit is unplugged.
6. Do not knock or drop the temperature control as this can damage the control. **NOTE:** Temperature control can be hot.
7. Place the Medley on a stable, level surface.
8. Never use the Medley on a flammable surface (e.g., tablecloth, carpet, etc.).
9. Maintain a minimum distance of 3-5 inches from walls and other objects, appliances, etc.
10. Ensure that the power cable is not compressed beneath the Medley.

# IMPORTANT SAFEGUARDS

HOUSEHOLD USE ONLY · READ ALL INSTRUCTIONS BEFORE USE

11. The power cable must not come into contact with sharp edges.
12. Before using the Medley, confirm that the outlet's voltage supply meets the unit's voltage needs. Failure to do so may result in damage to the Medley, physical damage, or bodily harm.
13. In the event the Medley is damaged, immediately disconnect from the power supply.

# PARTS & ACCESSORIES

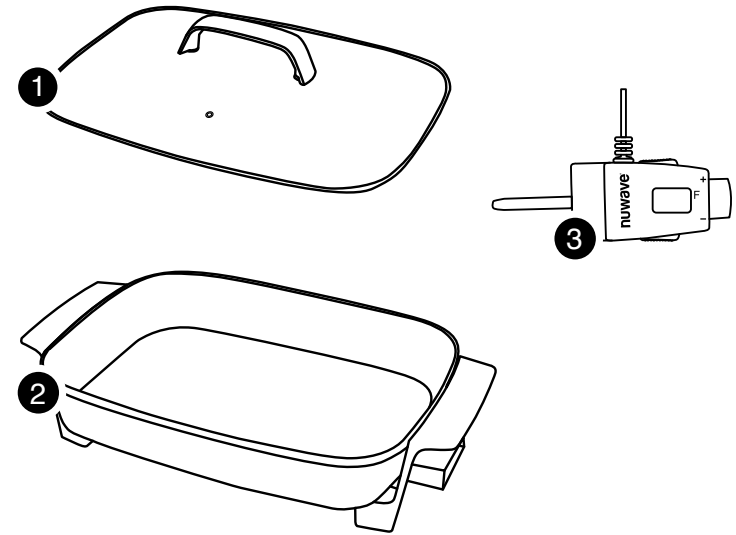

- 1 Glass Lid**  
Part #: 32741
- 2 Base**  
Part #: 32740
- 3 Digital Temperature Control**  
Part #: 32742

To order parts and accessories, call Customer Service at: **1-877-689-2838** or email at **help@nuwavenow.com**. You may also order online at **www.nuwavenow.com**. Please provide the correct item name and number to ensure that your order is processed accurately.

For replaceable parts head over to [NuWaveNow.com](http://NuWaveNow.com)

# INSTRUCTIONS

1. Carefully unpack the skillet. Make sure the support legs are securely in place.
2. Rinse the skillet base and glass lid in warm, soapy water. Rinse well and dry thoroughly.
3. Place skillet base on a clean, flat, dry surface.
4. Place the lid on top of the base according to directions.
5. Insert temperature control into the receptacle located on the side of the unit. Facing upwards only.
6. Plug in the unit.
7. Your Medley Digital Skillet is now ready for use.

## DIGITAL TEMPERATURE CONTROL INSTRUCTIONS

Insert temperature control into the receptacle located on the side of the unit. Once the cord is plugged in, the screen will display “OFF” until you turn on the unit.

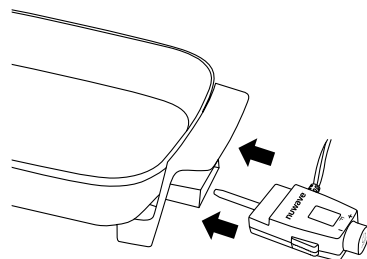
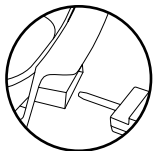

**MAKE SURE THE DIGITAL TEMPERATURE CONTROL IS SECURELY INSERTED BEFORE PLUGGING THE CORD INTO AN ELECTRICAL OUTLET.**

- **ON:** Push in the dial once. “350” will be displayed and will flash, indicating the unit is preheating to 350°F. Once the unit has reached the set temperature, the display will stop flashing.
- **OFF:** Push and hold the knob/dial in for 2 seconds until the display shows “OFF”.

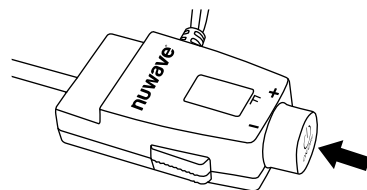

**Caution:** Allow all parts to cool off before handling.

## Temperature Setting

- To adjust the temperature, turn the dial to the right or left (up/down) to increase or decrease the temperature.
- Temperature can be adjusted in 5-degree increments between 100°F and 425°F.

## Time Setting

- Push the knob once. “0:30” (30 minutes) will be displayed as the default.
- To adjust the time, turn the dial right or left (up/down) (b).
- Time can be adjusted in 1-minute increments. Minimum “0:01” (1 minute) up to “9:59” (9 hours and 59 minutes).

**Note:** Time and temperature can be adjusted anytime during the cooking process.

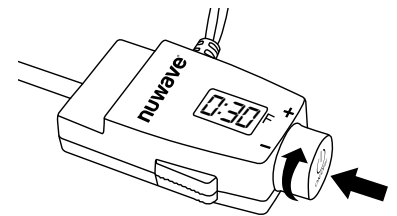
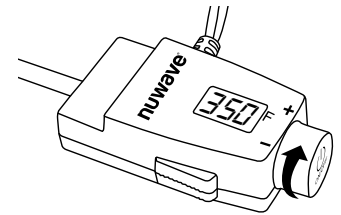

**Caution:** Do not submerge the Control in water or clean in a dishwasher. Wipe with damp cloth.

## WARNING

While the Medley is in operation, do not touch the appliance’s surface as it may become very hot, leading to the risk of burns.

Digital temperature control may retain residual heat after it has been removed.

## CLEANING & MAINTENANCE

**CAUTION:** To prevent personal injury or electric shock, unplug first, and ALWAYS remove the digital temperature control BEFORE cleaning. Do not immerse temperature control, cord, or plug in water or other liquids.

1. Push in the knob on the temperature control and hold for 2 seconds until "OFF" is displayed, and then unplug from outlet.
2. Allow the Medley to cool before cleaning.
3. Once unit has cooled, remove the digital temperature control.
4. The temperature control should not be immersed in water or other liquids. Remove and wipe down with a clean, slightly damp cloth.
5. To clean the skillet, first remove excess food and oil with a clean cloth. Wash with warm soapy water, using a non-abrasive cloth.
6. Dry thoroughly before each use, including the area surrounding the digital control receivers.

**NOTE: DO NOT USE HARSH ABRASIVES. THE SKILLET AND ALL REMOVABLE PARTS ARE NOT DISHWASHER SAFE.**

## TROUBLESHOOT GUIDE

| Error Message: | Solution(s):  |
|----------------|---|
| Er1            | Digital Temperature Control not properly connected to the unit.   |
| Er2            | Probe short Circuit.<br>Contact Customer Service Department at 1-877-689-2838 or help@nuwavenow.com.                            |
| Er3            | Temperature Sensor overheated. Turn unit off to cool. If the unit is not working after it cools down, contact Customer Service. |

### The Skillet is not turning on or working.

1. The unit is not plugged in.
2. Did not press "ON/OFF" button.
3. Insert the Digital Temperature Control properly into the unit.

### The ingredients are not completely cooked.

1. The cooking temperature is too low.
2. The cooking time is too short.
3. Set to cook for a longer time.

### White smoke is coming out of the product.

1. You are frying greasy foods. The skillet may contain greasy residue from previous uses.
2. When preparing greasy ingredients, large amounts of oil can cause smoke. Oil can produce white smoke and might become hotter than usual. This will not affect the final cooking result.
3. Clean the skillet properly after each use.

## The NuWave Medley® XL

### THE MANUFACTURER WARRANTIES

The Medley®, including the Base, Lid, and Digital Temperature Control are to be free from manufacturer defects.

All electrical components are warranted for 1 year from the date of purchase, under normal household use, and when operated in accordance with the Manufacturer's written instructions. The Manufacturer will provide the necessary parts and labor to repair any part of the Medley® at NuWave LLC Service Department. After the expiration of the warranty, the cost of the labor and parts will be the responsibility of the owner.

### THE WARRANTY DOES NOT COVER

The Limited Warranty is voided if repairs are made by an unauthorized dealer or the serial number data plate is removed or defaced. Normal deterioration of finish due to use or exposure is not covered by this Warranty. This Limited Warranty does not cover failure, damages or inadequate performance due to accident, acts of God (such as lightning), fluctuations in electric power, alterations, abuse, misuse, misapplications, corrosive-type atmospheres, improper installation, failure to operate in accordance with the Manufacturer's written instructions, abnormal use or commercial use. NuWave LLC reserves the right to void the Limited Warranty, where allowable by law, for products purchased from an unauthorized dealer.

### TO OBTAIN SERVICE

The owner shall have the obligation and responsibility to: pay for all services and parts not covered by the warranty; prepay the freight to and from Service Department for any part or system returned under this warranty; and carefully package the product using adequate padding material to prevent damage in transit. The original container is ideal for this purpose. Include in the package the owner's name, address, daytime telephone number, a detailed description of the problem, and your "RGA number." (Call 1-877-689-2838) or email [help@nuwavenow.com](mailto:help@nuwavenow.com) to obtain the RGA number (Return Goods Authorization number). Provide the cooking system model & serial number and proof of date of purchase (a copy of the receipt) when making claims under this warranty.

### MANUFACTURER'S OBLIGATION

The Manufacturer's obligation under this Limited Warranty is limited, to the extent allowable by law, to repairing or replacing any part covered by this Limited Warranty which upon examination is found to be defective under normal use. The Limited Warranty is applicable only within the continental United States and only to the original purchaser of the manufacturer's authorized channels of distribution. THE LIMITED WARRANTY MAY NOT BE ALTERED, VARIED OR EXTENDED EXCEPT BY A WRITTEN INSTRUMENT EXECUTED BY THE MANUFACTURER. THE REMEDY OF REPAIR OR REPLACEMENT AS PROVIDED UNDER THIS LIMITED WARRANTY IS EXCLUSIVE. IN NO EVENT SHALL THE MANUFACTURER BE LIABLE FOR ANY CONSEQUENTIAL OR INCIDENTAL DAMAGES TO ANY PERSON, WHETHER OR NOT OCCASIONED BY NEGLIGENCE OF THE MANUFACTURER, INCLUDING WITHOUT LIMITATION, DAMAGES FOR LOSS OF USE, COSTS OF SUBSTITUTION, PROPERTY DAMAGE, OR OTHER MONEY LOSS.

Some states do not allow the exclusion or limitation of incidental or consequential damages, so the above limitation exclusions may not apply. This Limited Warranty gives specific legal rights, and there may also be other rights which vary from state to state. EXCEPT AS OTHERWISE EXPRESSLY PROVIDED ABOVE, THE MANUFACTURER MAKES NO WARRANTIES EXPRESSED OR IMPLIED ARISING BY LAW OR OTHERWISE, INCLUDING WITHOUT LIMITATION, THE IMPLIED WARRANTIES OF MERCHANTABILITY AND FITNESS FOR A PARTICULAR PURPOSE TO ANY OTHER PERSON. READ YOUR OWNER'S MANUAL. IF YOU STILL HAVE ANY QUESTIONS ABOUT OPERATION OR WARRANTY OF THE PRODUCT, PLEASE CONTACT NUWAVE LLC.



## LIMITED WARRANTY

**DISPUTE RESOLUTION PROCEDURE.** For disputes relating to use of the website or use or purchase of a NuWave product or service (collectively “Disputes”), you agree to first contact NuWave LLC at (877) 689-2838 (phone), (847) 367-5486 (facsimile), or [legal@nuwavenow.com](mailto:legal@nuwavenow.com) (email). If we cannot resolve your dispute informally, any and all disputes shall be submitted to final and binding arbitration. You may start the arbitration process by submitting in writing a demand to the American Arbitration Association (“AAA”) and sending a copy to NuWave. NuWave will pay all filing costs. A single arbitrator of the AAA will conduct the arbitration in a location convenient to you or by phone. The arbitrator’s award will be binding and may be entered as a judgment in a court of competent jurisdiction. The arbitration will be conducted in accordance with the provisions of AAA’s Commercial Arbitration Rules and Mediation Procedures in effect at the time of submission of your demand for arbitration. See [https://www.adr.org/sites/default/files/CommercialRules\\_Web.pdf](https://www.adr.org/sites/default/files/CommercialRules_Web.pdf). Except as may be required by law as determined by an arbitrator, no party or arbitrator may disclose the existence, content, or results of any arbitration hereunder without prior written consent of both parties.

**A. WAIVER OF RIGHT TO SUE.** By agreeing to arbitration you understand that, to the maximum extent permitted by law, you are agreeing to waive your right to file suit in any court, to a court hearing, judge trial, and jury trial.

**B. CLASS ACTION WAIVER.** To the maximum extent permitted by law you expressly agree to refrain from bringing or joining any claims in any representative or class-wide capacity, including but not limited to, bringing or joining any claims in any class action or class-wide arbitration.

**C. OPT OUT PROCEDURE.** To opt out of arbitration you must contact NuWave. To request to opt out of arbitration contact us at [legal@nuwavenow.com](mailto:legal@nuwavenow.com) (email), NuWave LLC, 1795 N. Butterfield Road, Libertyville, IL 60048, U.S.A., (847) 367-5486 (fax), or (877) 689-2838 or (224) 206-3019 (phone). You will have thirty (30) days from the date of product delivery to opt out of arbitration with respect to any dispute arising out of or relating to use or purchase of any NuWave product.

If more than 30 days have passed you are not eligible to opt out of arbitration and will have waived your right to sue or participate in a class action with respect to the dispute arising out of your purchase or use of a NuWave product. For any dispute arising out of your use of NuWave’s website, you have thirty (30) days from the date you provided information to the website to opt out of arbitration. If more than 30 days have passed you are not eligible to opt out of arbitration and you will have waived your right to sue and participate in a class action with respect to the dispute arising out of your use of NuWave’s website.

**D. SOME MATTERS ARE NOT SUBJECT TO ARBITRATION.** Notwithstanding the foregoing, the following shall not be subject to arbitration and may be adjudicated only in the state and federal courts of Illinois: (i) any dispute, controversy, or claim relating to or contesting the validity of our intellectual property rights and proprietary rights, including without limitation, patents, trademarks, service marks, copyrights, or trade secrets; (ii) an action by a party for temporary, preliminary, or permanent injunctive relief, whether prohibitive or mandatory, or other provisional relief; or (iii) interactions with governmental and regulatory authorities. You expressly agree to refrain from bringing or joining any claims in any representative or class-wide capacity, including but not limited to, bringing or joining any claims in any class action or any class-wide arbitration.

### **READ YOUR OWNER’S MANUAL**

If you still have any questions about operation or warranty of the product, please contact **NuWave LLC at: 1-877-689-2838 or email [help@nuwavenow.com](mailto:help@nuwavenow.com)**.

EL MANUAL DEL  
PROPIETARIO

nuwave  
**Medley<sup>®</sup> XL**  
Sartén Digital de 16" x 12"



[nuwavenow.com](http://nuwavenow.com)

**¡REGÍSTRESE  
AHORA!**

Como agradecimiento especial por registrar su producto, ¡recibirá automáticamente 3 meses adicionales a su garantía limitada del fabricante!\*

Todo lo que tiene que hacer es seguir estos simples pasos.

- 1 Usando su teléfono inteligente o dispositivo inteligente, escanee el código QR ubicado en la etiqueta de su producto ubicada en la parte posterior de la unidad.
- 2 Se le dirigirá a la página de registro del producto NuWave con el número de serie único de su producto que se ingresa automáticamente en el campo correspondiente.  
**NOTA:** Si no tiene un dispositivo inteligente habilitado para la web, simplemente visite [nuwavenow.com](http://nuwavenow.com)/QR e ingrese manualmente el número de serie de su producto.
- 3 Complete la información restante y complete la encuesta opcional.
- 4 Una vez que envíe su información, recibirá un correo electrónico de confirmación con los detalles de la garantía extendida.

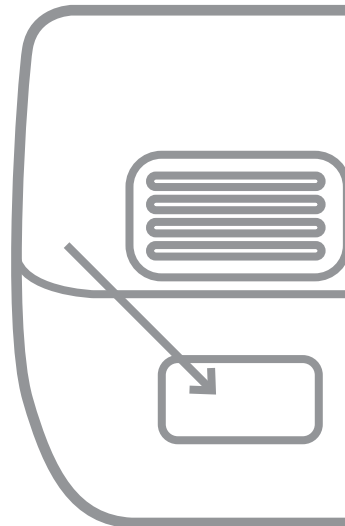

*\* Registre su producto dentro de 1 año a partir de la fecha de compra para una extensión gratuita de 3 meses de garantía limitada.*

3 ¡para una garantía  
**adicional de  
meses!**

## DESCARGUE LA APLICACIÓN QR CODE EN SU DISPOSITIVO MÓVIL

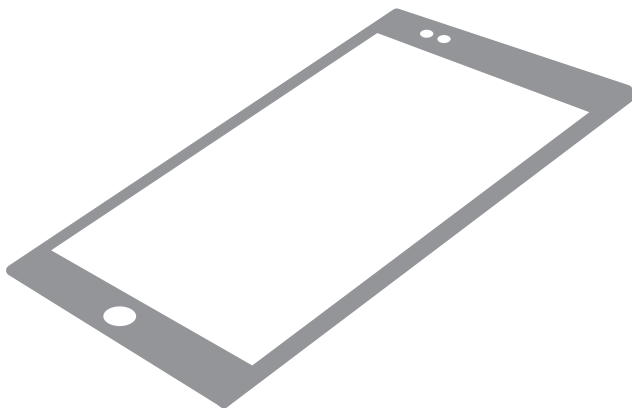

**1** Abra su tienda de aplicaciones móviles (App Store, Google Play).



**2** Busque “lectores de códigos QR”.



**3** Simplemente descargue el lector de códigos QR a su teléfono, ábralo y escanee el código, ya está listo para comenzar.

**NOTA:** Es posible que deba abrir el lector de código QR descargado cada vez que desee escanear un código QR.



Felicitaciones por la compra de su Sartén Digital Saludable y Antiadherente Nu-Wave Medley® XL 16” x 12”! Nuestra misión es proporcionar productos que promuevan una vida saludable y mejoren su calidad de vida.

Ahora cuenta con utensilios de cocina con tecnología Duralon®; superficie antiadherente de cerámica con infusión de titanio y diamante que promueve la liberación fácil de alimentos y limpiezas simples.

A diferencia de otros utensilios de cocina tradicionales, cocinar con el sartén Digital Saludable y Antiadherente Nu-Wave Medley® XL 16” x 12”! es más saludable porque no son necesarias grasas ni aceites no deseados.

El revestimiento cerámico, en general, es más fuerte y más resistente a las abrasiones que otros materiales antiadherentes.

Además, otras sartenes eléctricas pueden contener productos químicos como el ácido perfluorooctanoico (“PFOA”), que se ha relacionado con ciertos

tipos de cáncer, o politetrafluoroetileno (“PTFE”), que pueden comenzar a degradarse a temperaturas superiores a 500° F.

¡Nuestro Sartén Digital Saludable y Antiadherente Nu-Wave Medley® XL tampoco los contiene y ha sido desarrollada para proporcionar muchos años de satisfacción y una forma de cocinar agradable!

# MEDIDAS DE SEGURIDAD IMPORTANTES

PARA USO DOMÉSTICO SOLAMENTE Y LEA TODAS LAS

INSTRUCCIONES ANTES DE USARLO

## WARNING: When using your unit, basic safety precautions should always be followed:

1. Lea todas las instrucciones, medidas de seguridad y advertencias antes de usar el aparato.
  2. No toque las superficies calientes. Use las manijas o perillas.
  3. Para protegerse contra descargas eléctricas, no sumerja el cable, los enchufes o el control de temperatura digital en agua u otros líquidos.
  4. Es necesaria una estrecha supervisión cuando el Medley es usado por niños o cerca de ellos. El Medley no está destinado a ser utilizado por niños, personas con capacidades físicas, sensoriales o mentales reducidas o aquellos con falta de experiencia o conocimiento de esta unidad.
  5. Desenchufe el Medley del tomacorriente cuando no esté en uso y antes de limpiarlo. Permita que el Medley se enfríe antes de limpiar, poner o quitar piezas.
  6. No opere ningún electrodoméstico con un cable o enchufe dañado, después de que el electrodoméstico no funcione correctamente o se haya dañado de alguna manera. Devuelva el aparato al centro de servicio autorizado más cercano para su examen, reparación o ajuste.
  7. No se recomienda el uso de otros accesorios que no estén destinados a ser utilizados con el Medley. Hacerlo puede dañar el Medley y causar accidentes.
8. NO APTO PARA EL USO AL AIRE LIBRE. PARA USO DOMÉSTICO SOLAMENTE.
  9. No permita que el cable cuelgue del borde de la mesa o mostrador ni que toque superficies calientes.
  10. No lo coloque sobre o cerca de un estufa de gas caliente, un quemador eléctrico o en un horno caliente.
  11. La Base del Medley acumulará líquidos calientes de la cocción. Tenga mucho cuidado al retirar la base cuando contenga líquidos calientes.
  12. Nunca coloque el Medley contra la pared u otros electrodomésticos. Debe haber al menos 3 pulgadas de espacio libre para el lado posterior, los lados izquierdo/derecho y el lado superior del Medley.
  13. No coloque nada encima del Medley.
  14. Para desconectar, apague el control de temperatura y luego retire el enchufe de la toma de corriente.
  15. No use el Medley para otro uso que no sea el previsto.
  16. No limpiar con estropajos metálicos. Las piezas pueden desprenderse de la almohadilla y tocar las partes eléctricas, creando un riesgo de descarga eléctrica.

17. Tenga mucho cuidado al retirar o deshacerse de la grasa caliente.
18. El Medley no está diseñado para funcionar mediante un temporizador externo o un sistema de control remoto independiente.
19. Mantenga el manual a la mano para futuras referencias.

## VEA LAS INSTRUCCIONES DE ENSAMBLE ANTES DE USAR

### Electrical Information Información eléctrica

Se proporciona un cable de alimentación corto (o un cable de alimentación desmontable) para reducir el riesgo de enredarse o tropezarse con un cable más largo. Se encuentran disponibles cables de suministro de energía o cables de extensión desmontables más largos y se pueden usar si se tiene cuidado en su uso. Si se utiliza un cable de alimentación o un cable de extensión desmontable más largo:

1. La calificación eléctrica marcada del cable de extensión debe ser al menos tan grande como la calificación eléctrica del aparato.
2. El cable más largo debe estar dispuesto de modo que no se caiga sobre la encimera o la mesa donde pueda ser jalado o tropezado sin querer. El Medley se debe operar en un tomacorriente eléctrico separado de otros dispositivos operativos debido a limitaciones de potencia. El aparato tiene un enchufe polarizado (una

pata es más ancha que la otra). Para reducir el riesgo de descarga eléctrica, este enchufe está diseñado para encajar en un tomacorriente polarizado de una sola manera. Si el enchufe no encaja completamente en el tomacorriente, invierta el enchufe. Si aún no encaja, comuníquese con un electricista calificado. No intente modificar el enchufe de ninguna manera.

3. Si el aparato es del tipo de tierra, el cable serie o cordón de extensión, debe haber una conexión a tierra de tipo cable de 3 hilos.

## GUARDE ESTAS INSTRUCCIONES

Lea y comprenda todo el manual antes de usar el Medley. AVISO: EL NO SEGUIR CUALQUIERA DE LAS MEDIDAS DE SEGURIDAD IMPORTANTES, LAS MEDIDAS DE SEGURIDAD ADICIONALES O LAS INSTRUCCIONES PARA UN USO SEGURO, SIGNIFICARÁN UN MAL USO DE SU MEDLEY QUE PUEDE ANULAR SU GARANTÍA Y CREAR EL RIESGO DE LESIONES GRAVES.

## ADVERTENCIA

En caso de otros problemas, desenchufe inmediatamente y comuníquese con el Departamento de Servicio al Cliente.  
1-877-689-2838  
help@nuwavenow.com

## MEDIDAS DE SEGURIDAD IMPORTANTES

PARA USO DOMÉSTICO SOLAMENTE Y LEA TODAS LAS INSTRUCCIONES ANTES DE USARLO

### NO UTILICE EL MEDLEY PARA NADA QUE NO SEA EL USO PREVISTO.

**Nota:** Coloque el Medley en una superficie horizontal, plana y estable. El Medley está diseñado para un uso doméstico normal. NO está diseñado para ser utilizado en entornos tales como el de personal de cocinas de tiendas, oficinas, granjas u otros entornos de trabajo. NO está diseñado a ser utilizado por clientes en hoteles, moteles, bed and breakfast y otros entornos no residenciales.

### MEDIDAS DE SEGURIDAD ADICIONALES

#### ⚠ ADVERTENCIA

Todos los artículos en el Medley pueden calentarse mucho durante la cocción. Tenga cuidado al retirar estos elementos de la unidad. Siempre use guantes de cocina o use las agarraderas. El sartén puede retener el calor residual después de retirar la comida. Deje que todo se enfríe por completo antes de limpiarlo.

1. Agregue solo suficiente aceite para cubrir el fondo del Medley. No use grandes cantidades de aceite.
2. La ventilación de vapor en la tapa siempre debe colocarse lejos y en la parte posterior del sartén. Levante la tapa de atrás hacia adelante para evitar quemaduras por vapor.
3. Use agarraderas para levantar la tapa o mover el sartén.
4. No levante ni mueva el sartén mientras cocina.
5. La pantalla del control de temperatura siempre debe mostrar "OFF" antes de desconectar la unidad.
6. No golpee ni deje caer el control de temperatura ya que esto puede dañarlo. **NOTA:** El control de temperatura puede estar caliente.
7. Coloque el Medley en una superficie estable y nivelada.
8. Nunca use el Medley sobre una superficie inflamable (por ejemplo, mantel, alfombra, etc.).
9. Mantenga una distancia mínima de 3-5 pulgadas de las paredes y otros objetos, electrodomésticos, etc.
10. Asegúrese de que el cable de alimentación no esté comprimido debajo del Medley.
11. El cable de alimentación no debe entrar en contacto con bordes afilados.
12. Antes de usar el Medley, confirme que el suministro de voltaje del tomacorriente cumple con las necesidades de voltaje de la unidad. De lo contrario, puede provocar daños en el Medley, daños físicos o daños corporales.
13. En caso de que el Medley esté dañado, desconéctelo inmediatamente de la fuente de alimentación.

## PARTES Y ACCESORIOS

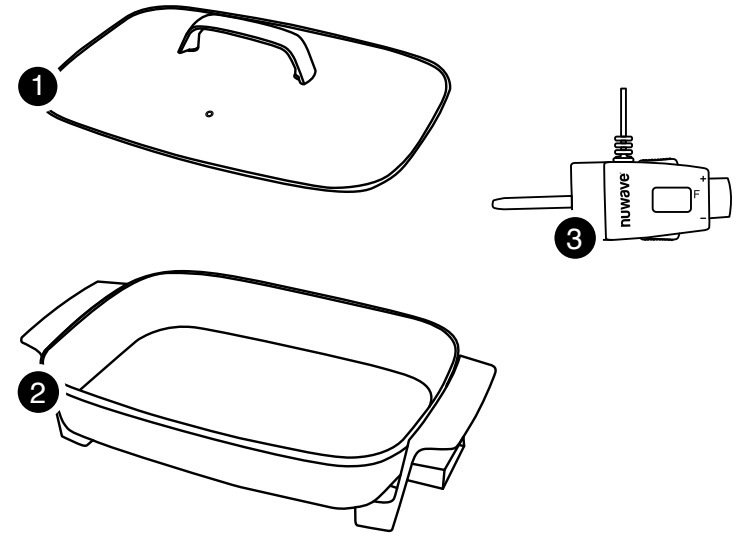

- 1 **Tapa de Vidrio**  
Parte #: 32741
- 2 **Base**  
Parte #: 32740
- 3 **Control Digital de Temperatura**  
Parte #: 32742

Para pedir piezas y accesorios, llame a Servicio al Cliente al: **1-877-689-2838** o envíe un correo electrónico a **help@nuwavenow.com**.

También puede ordenar en línea en **www.nuwavenow.com**. Proporcione el nombre y número de artículo correctos para asegurarse de que su pedido se procese con precisión.

Para piezas reemplazables diríjase a **NuWaveNow.com**

# INSTRUCCIONES

1. Desempaque cuidadosamente el sartén. Asegúrese de que las patas de soporte estén firmemente en su lugar.
2. Enjuague la base del sartén y la tapa de vidrio con agua tibia y jabón. Enjuague bien y seque completamente.
3. Coloque la base del sartén sobre una superficie limpia, plana y seca.
4. Coloque la tapa en la parte superior de la base según las instrucciones.
5. Inserte el control de temperatura en el receptáculo ubicado en el costado de la unidad. Mirando hacia arriba solamente.
6. Enchufe la unidad.
7. Su sartén digital Medley ya está lista para usar.

## INSTRUCCIONES DEL CONTROL DE TEMPERATURA DIGITAL

Inserte el control de temperatura en el receptáculo ubicado en el costado de la unidad. Una vez que el cable está enchufado, la pantalla mostrará "OFF" hasta que encienda la unidad.

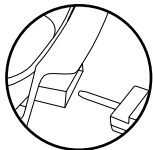

**ASEGÚRESE DE QUE EL CONTROL DE TEMPERATURA DIGITAL SE INSERTE DE FORMA SEGURA ANTES DE ENCHUFAR EL CABLE EN UNA TOMA ELÉCTRICA.**

- **ENCENDIDO:** Presione la perilla una vez. Se mostrará "350" y parpadeará, indicando que la unidad se está precalentando a 350 ° F. Una vez que la unidad ha alcanzado la temperatura establecida, la pantalla dejará de parpadear.
- **APAGADO:** Mantenga presionado la perilla durante 2 segundos hasta que la pantalla muestre "OFF".

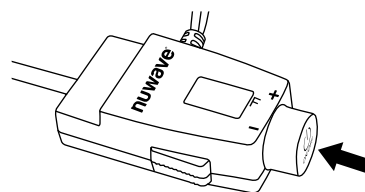
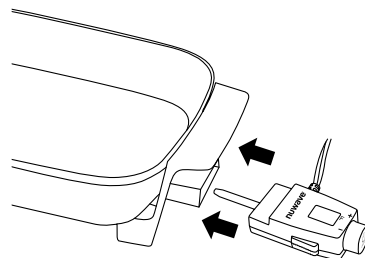

**Precaución:** Permita que todas las partes se enfríen antes de manipularlas.

## Ajuste de Temperatura

- Para ajustar la temperatura, gire la perilla hacia la derecha o izquierda (arriba/abajo) para aumentar o disminuir la temperatura.
- La temperatura se puede ajustar en incrementos de 5 grados entre 100°F y 425°F.

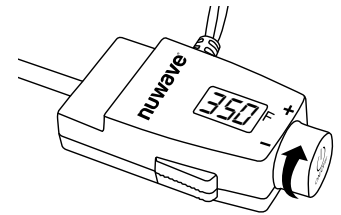

## Configuración del Tiempo

- Presione la perilla una vez. Se mostrará "0:30" (30 minutos) como predeterminado.
- Para ajustar el tiempo, gire la perilla hacia la derecha o hacia la izquierda (arriba/abajo) (b).
- El tiempo se puede ajustar en incrementos de 1 minuto. Mínimo "0:01" (1 minuto) hasta "9:59" (9 horas y 59 minutos).
- Nota: El tiempo y la temperatura se pueden ajustar en cualquier momento durante el proceso de cocción.
- Precaución: No sumerja el Control en agua ni lo lave en un lavavajillas. Limpiar con un paño húmedo.

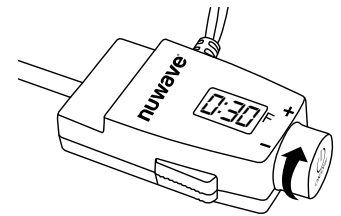

**PRECAUCIÓN:** No sumerja el control de temperatura, el cable o el enchufe en agua u otros líquidos.

**Note:** Time and temperature can be adjusted anytime during the cooking process.

## ⚠ ADVERTENCIA

Mientras el Medley esté en funcionamiento, no toque la superficie del aparato, ya que puede calentarse mucho y provocar el riesgo de quemaduras. El control digital de temperatura puede retener el calor residual después de que se haya eliminado.

## LIMPIEZA Y MANTENIMIENTO

**PRECAUCIÓN:** Para evitar lesiones personales o descargas eléctricas, desenchufe primero y SIEMPRE retire el control de temperatura digital ANTES de limpiarlo. No sumerja el control de temperatura, el cable o el enchufe en agua u otros líquidos.

1. Presione la perilla del control de temperatura y manténgala presionada durante 2 segundos hasta que aparezca "OFF", y luego desenchufe del tomacorriente.
2. Permita que el Midley se enfríe antes de limpiarlo.
3. Una vez que la unidad se haya enfriado, retire el control digital de temperatura.
4. El control de temperatura no debe sumergirse en agua u otros líquidos. Retire y limpie con un paño limpio y ligeramente húmedo.
5. Para limpiar el sartén, primero retire el exceso de comida y aceite con un paño limpio. Lave con agua jabonosa tibia, utilizando un paño no abrasivo.
6. Seque bien antes de cada uso, incluyendo el área que rodea los receptores del control digital.

**NOTA: NO USE ABRASIVOS DUROS. EL SARTÉN Y TODAS LAS PIEZAS DESMONTABLES NO SON APTOS PARA EL LAVAVAJILLAS.**

## SOLUCIÓN DE PROBLEMAS

| Mensaje de Error: | Solución (es):  |
|-------------------|---|
| Er1               | Control de temperatura digital no conectado correctamente a la unidad.  |
| Er2               | Cortocircuito en la sonda.<br>Comuníquese con el Departamento de Servicio al Cliente al 1-877-689-2838 o help@nuwavenow.com.                                      |
| Er3               | Sensor de temperatura sobrecalentado.<br>Apague la unidad para que se enfríe. Si la unidad no funciona después de enfriarse, comuníquese con Servicio al cliente. |

### El sartén no se enciende ni funciona.

1. La unidad no está enchufada.
2. No presionó el botón "ON/OFF".
3. Inserte el control de temperatura digital correctamente en la unidad.

### Los ingredientes no están completamente cocidos.

1. La temperatura de cocción es demasiado baja.
2. El tiempo de cocción es demasiado corto.
3. Configurar para cocinar por más tiempo.

### Mientras sale humo del producto.

1. Está friendo alimentos grasosos. El sartén puede contener residuos grasos de usos anteriores.
2. Al preparar ingredientes grasosos, grandes cantidades de aceite pueden causar humo. El aceite puede producir humo blanco y calentarse más de lo habitual. Esto no afectará el resultado final de la cocción.
3. Limpie el sartén adecuadamente después de cada uso.

# GARANTÍA LIMITADA

## El NuWave Medley® XL

### LAS GARANTÍAS DEL FABRICANTE

El Medley®, que incluye la base, la tapa y el control digital de temperatura, debe estar libre de defectos del fabricante.

Todos los componentes eléctricos están garantizados por 1 año a partir de la fecha de compra, bajo uso doméstico normal y cuando se operan de acuerdo con las instrucciones escritas del fabricante. El fabricante proporcionará las piezas y la mano de obra necesarias para reparar cualquier parte de Medley® en el departamento de servicio de NuWave LLC. Después del vencimiento de la garantía, el costo de la mano de obra y las piezas serán responsabilidad del propietario.

### LA GARANTÍA NO CUBRE

La Garantía Limitada se anula si las reparaciones las realiza un distribuidor no autorizado o si la placa de datos del número de serie es eliminada o desfigurada. El deterioro normal del acabado debido al uso o exposición no está cubierto por esta Garantía. Esta Garantía Limitada no cubre fallas, daños o desempeño inadecuado debido a un accidente, actos de Dios (tales como rayos), fluctuaciones en la energía eléctrica, alteraciones, abuso, uso indebido, aplicaciones incorrectas, atmósferas de tipo corrosivo, instalación incorrecta, falla de operación de acuerdo con las instrucciones escritas del Fabricante, uso anormal o uso comercial. NuWave LLC se reserva el derecho de anular la Garantía Limitada, donde lo permita la ley, para los productos comprados a un distribuidor no autorizado.

### PARA OBTENER SERVICIO

El propietario tendrá la obligación y la responsabilidad de: pagar todos los servicios y piezas no cubiertos por la garantía; pagar por adelantado el flete hacia y desde el Departamento de Servicio por cualquier parte o sistema devuelto bajo esta garantía; y empaquetar cuidadosamente el producto utilizando material de relleno adecuado para evitar daños en tránsito. El contenedor original es ideal para este propósito. Incluya en el paquete el nombre del propietario, la dirección, el número de teléfono durante el día, una descripción detallada del problema y su "número RGA". (Llame al 1-877-689-2838) o envíe un correo electrónico a [help@nuwavenow.com](mailto:help@nuwavenow.com) para obtener el número RGA (número de autorización de devolución de productos). Proporcione el modelo de sistema de cocción y el número de serie y el comprobante de la fecha de compra (una copia del recibo) cuando realice reclamos bajo esta garantía.

### OBLIGACIÓN DEL FABRICANTE

La obligación del fabricante bajo esta Garantía Limitada se limita, en la medida permitida por la ley, a reparar o reemplazar cualquier parte cubierta por esta Garantía Limitada que, después del examen, se encuentre defectuosa bajo un uso normal. La Garantía Limitada se aplica solo dentro de los Estados Unidos continentales y solo al comprador original por los canales de distribución autorizados por el fabricante. LA GARANTÍA LIMITADA NO PUEDE SER ALTERADA, VARIADA O EXTENDIDA EXCEPTO POR UN INSTRUMENTO ESCRITO EJECUTADO POR EL FABRICANTE. EL RECURSO DE REPARACIÓN O REEMPLAZO SEGÚN SE PROPORCIONA BAJO ESTA GARANTÍA LIMITADA ES EXCLUSIVO. EN NINGÚN EVENTO EL FABRICANTE SERÁ RESPONSABLE POR CUALQUIER DAÑO CONSECUENTE O INCIDENTAL A CUALQUIER PERSONA, OCASIONADA O NO POR LA NEGLIGENCIA DEL FABRICANTE, INCLUYENDO SIN LIMITACIÓN, DAÑOS POR PÉRDIDA DE USO, COSTOS DE SUSTITUCIÓN, DAÑO DE PROPIEDAD, O CUALQUIER OTRO DAÑO.

Algunos estados no permiten la exclusión o limitación de daños incidentales o consecuentes, por lo que la limitación anterior puede no aplicar. Esta Garantía Limitada otorga derechos legales específicos, y también puede haber otros derechos que varían de estado a estado. EXCEPTO POR OTRA MANERA EXPRESAMENTE PROPORCIONADA ANTERIORMENTE, EL FABRICANTE NO OFRECE GARANTÍAS EXPRESAS O IMPLÍCITAS DERIVADAS POR LEY O DE OTRA MANERA, INCLUYENDO SIN LIMITACIÓN, LAS GARANTÍAS IMPLÍCITAS DE COMERCIABILIDAD Y ADECUACIÓN PARA UN PROPÓSITO EN PARTICULAR. LEA EL MANUAL DEL PROPIETARIO SI TODAVÍA TIENE ALGUNA PREGUNTA SOBRE LA OPERACIÓN O GARANTÍA DEL PRODUCTO O CONTACTE A NUWAVE LLC.

PROCEDIMIENTO DE RESOLUCIÓN DE CONTROVERSIAS. Para disputas relacionadas con el uso del sitio web o el uso o la compra de un producto o servicio NuWave (colectivamente "Disputas"), usted acepta comunicarse primero con NuWave LLC al (877) 689-2838 (teléfono), (847) 367-5486 (facsimil) o [legal@nuwavenow.com](mailto:legal@nuwavenow.com) (correo electrónico). Si no podemos resolver su disputa de manera informal, todas y cada una de las disputas se someterán a un arbitraje final y vinculante. Puede comenzar el proceso de arbitraje mediante la presentación por escrito de una demanda a la Asociación Americana de Arbitraje ("AAA") y el envío de una copia a NuWave. NuWave pagará todos los costos de presentación. Un solo árbitro de la AAA llevará a cabo el arbitraje en un lugar conveniente para usted o por teléfono. El laudo del árbitro será vinculante y podrá presentarse como un fallo en un tribunal de jurisdicción competente. El arbitraje



## GARANTÍA LIMITADA

se llevará a cabo de conformidad con las disposiciones de las Reglas de Arbitraje Comercial de AAA y los Procedimientos de mediación vigentes en el momento de la presentación de su solicitud de arbitraje. Ver [https://www.adr.org/sites/default/files/CommercialRules\\_Web.pdf](https://www.adr.org/sites/default/files/CommercialRules_Web.pdf). Salvo que lo exija la ley según lo determine un árbitro, ninguna de las partes o el árbitro puede revelar la existencia, el contenido o los resultados de cualquier arbitraje a continuación sin el consentimiento previo por escrito de ambas partes.

**A. RENUNCIA DE DERECHO A DEMANDAR.** Al aceptar el arbitraje, usted comprende que, en la medida máxima permitida por la ley, acepta renunciar a su derecho a presentar una demanda en cualquier tribunal, a una audiencia judicial, un juicio con jueces y un juicio con jurado.

**B. RENUNCIA DE ACCIÓN DE CLASE.** En la medida máxima permitida por la ley, usted acepta expresamente abstenerse de presentar o unirse a cualquier reclamo en cualquier capacidad representativa o de toda la clase, incluyendo, entre otros, presentar o unir cualquier reclamo en cualquier acción de clase o arbitraje de clase.



**C. PROCEDIMIENTO DE SALIDA.** Para optar por no participar en el arbitraje, debe comunicarse con NuWave. Para solicitar la exclusión voluntaria de arbitraje contáctenos en [legal@nuwavenow.com](mailto:legal@nuwavenow.com) (correo electrónico), NuWave LLC, 1795 N. Butterfield Road, Libertyville, IL 60048, EE. UU., (847) 367-5486 (fax), o (877) 689-2838 o (224) 206-3019 (teléfono). Tendrá treinta (30) días a partir de la fecha de entrega del producto para optar por el arbitraje con respecto a cualquier disputa que surja o esté relacionada con el uso o la compra de cualquier producto NuWave. Si han pasado más de 30 días, no es elegible para optar por no participar en el arbitraje y habrá renunciado a su derecho a demandar o participar en una demanda colectiva con respecto a la disputa que surja de su compra o uso de un producto NuWave. Para cualquier disputa que surja del uso del sitio web de NuWave, tiene treinta (30) días a partir de la fecha en que proporcionó información al sitio web para optar por no participar en el arbitraje. Si han pasado más de 30 días, no es elegible para optar por no participar en el arbitraje y habrá renunciado a su derecho a demandar y participar en una demanda colectiva con respecto a la disputa que surge del uso del sitio web de NuWave.

**D. ALGUNOS ASUNTOS NO ESTÁN SUJETOS A ARBITRAJE.** No obstante lo anterior, los siguientes no estarán sujetos a arbitraje y podrán ser juzgados solo en los tribunales estatales y federales de Illinois: (i) cualquier disputa, controversia o reclamo relacionado o que impugne la validez de nuestro intelectual, derechos de propiedad y derechos de propiedad incluida, entre otras, patentes, marcas comerciales, marcas de servicio, derechos de autor o secretos comerciales; (ii) una acción de una parte para una medida cautelar temporal, preliminar o permanente, ya sea prohibitiva u obligatoria, u otra medida provisional; o (iii) interacciones con autoridades gubernamentales y reguladoras. Usted acepta expresamente abstenerse de presentar o unirse a cualquier reclamo en cualquier capacidad representativa o de toda la clase, incluyendo, entre otros, presentar o unir cualquier reclamo en cualquier acción de clase o cualquier arbitraje de clase.

### LEA EL MANUAL DE SU PROPIETARIO

Si todavía tiene alguna pregunta sobre el funcionamiento o la garantía del producto, comuníquese con **NuWave LLC al: 1-877-689-2838 o envíe un correo electrónico a [help@nuwavenow.com](mailto:help@nuwavenow.com)**.

# LIMITED WARRANTY

| Part Name   |                                    |
|---|------------------------------------|
|  | <b>Glass Lid</b>                   |
|  | <b>Base</b>                        |
|  | <b>Digital Temperature Control</b> |

| Part Description                               | Part No. |
|--|----------|
| Use to cover food while cooking                | 32741    |
| Non-Stick skillet with bottom heating element. | 32740    |
| Adjusts and measures cooking temps.            | 32742    |

REPLACEABLE PARTS

**Brio® 6-Qt  
Digital Air Fryer**



**Nutri-Pot® 6-Qt  
Digital Pressure Cooker**



**NuWave Primo™  
Combo Grill & Oven**



**NuWave PIC® Gold  
Precision Induction Cooktop**



**BruHub®  
Coffee Maker**



**Moxie® High-Performance  
Vacuum Blender**



**Bravo™ Air Fry & Toaster Oven  
with Digital Temperature Probe**

# nuwave®

— LIVE WELL FOR LESS —

[nuwavenow.com](http://nuwavenow.com)



## FOR HOUSEHOLD USE ONLY

**Model:** 31825

120V, 60Hz, 1500 Watts

**For patent information please go to:**

[www.nuwavenow.com/legal/patent](http://www.nuwavenow.com/legal/patent)

**Designed & Developed in USA by:**

**NuWave LLC**

1795 N. Butterfield Road

Libertyville, IL 60048, U.S.A.

**Customer Service:**

1-877-689-2838 • [help@nuwavenow.com](mailto:help@nuwavenow.com)

Made in China

©2020 NuWave LLC • All Rights Reserved.

Item No: BM31825

Rev. 14-OG

03-13-20

RB01 DJ01