

nuwave®

INFINITY™ BLENDER

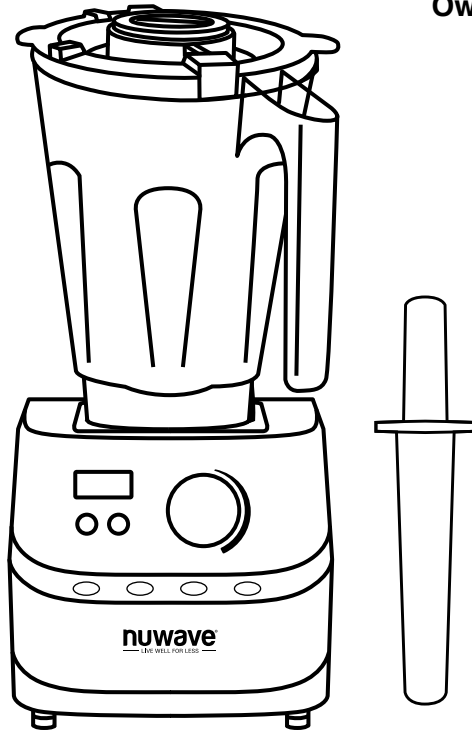

Owner's Manual

Model 28202

Questions or Concerns?

Toll Free: 1-877-689-2838 • help@nuwavenow.com
(Mon-Fri 7:30am-4:30pm CST)

TABLE OF CONTENTS

Owner's Manual

- Important Safeguards
- Parts & Accessories
- Assembly Guide
- Quick Start
- Instructions.....

Cleaning & Maintenance

Troubleshooting Guide

Limited Warranty

Spanish.....

Replacement Parts

Welcome to the NuWave® Family!

Congratulations on your NuWave® Infinity™ Blender! We're incredibly excited for you as you begin your healthy home cooking journey with your new Infinity™ Blender.

We want to make sure you get the most out of your Infinity™ Blender cooking experience, so we have provided detailed instructions here in this manual for you to know all the ins and outs to be a successful NuWave® home cook. We have also included a handy Quick Start Guide and Recipe Book which contains details on all of the preset recipes written and developed by our team of talented chefs that are already programmed into your Infinity™ Blender.

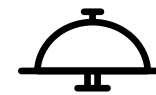

We want every step of your NuWave® experience to be as easy and rewarding as possible, so if you have any questions, comments, or concerns, please don't hesitate to contact our Customer Service by calling 1-877-689-2838 • help@nuwavenow.com (Mon-Fri 7:30am-4:30pm CST).

Connect with us!



#nuwavenow

Visit nuwavenow.com to see our other NuWave products and accessories.

**REGISTER
NOW!**

As a special thank-you for registering your NuWave® Infinity™ Blender, you'll automatically receive an additional 12 months added to your limited manufacturer's warranty!*

All you have to do is follow these simple steps.

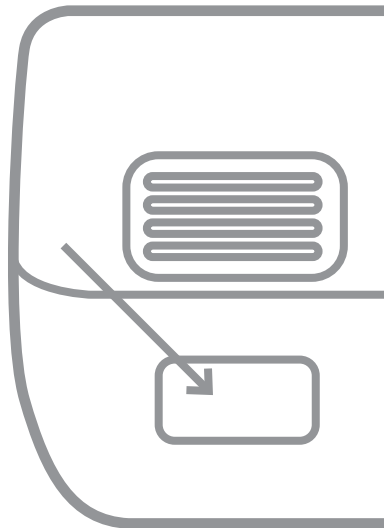

- 1** Using your smartphone or smart device, scan the QR code located on the back of the Infinity™ Blender.
- 2** You will be directed to NuWave's product registration page with your Infinity™ Blender's unique serial number automatically entered in the appropriate field.
NOTE: If you do not have a web-enabled smart device, simply visit nuwavenow.com/QR and manually enter in your Infinity™ Blender's serial number.
- 3** Fill out the remaining information and complete the optional survey.
- 4** Once you submit your information, you will receive a confirmation email containing your extended warranty details.

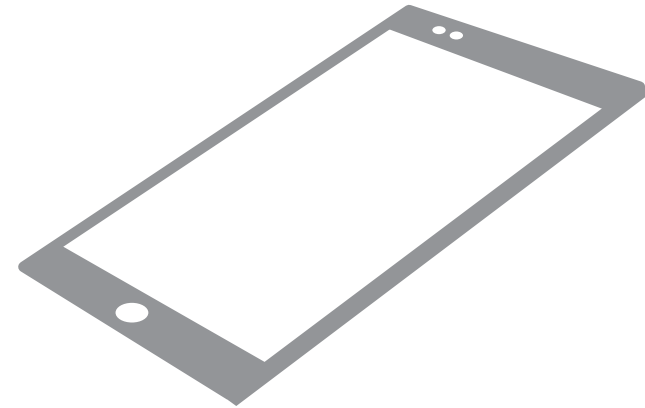

for an additional
**12-month
warranty!**

DOWNLOAD THE QR CODE APP TO YOUR MOBILE DEVICE



- 1** Open your mobile app store (App Store, Google™ Play).

- 2** Search for "QR code readers."

- 3** Simply download the QR code reader to your phone, open it, scan the code and you are ready to go.
NOTE: You may need to open your downloaded QR code reader each time you want to scan a QR code.

**Register your product within 1 year of date of purchase for a free 12-month extension of your limited warranty.*

IMPORTANT SAFEGUARDS

HOUSEHOLD USE ONLY • READ ALL INSTRUCTIONS BEFORE USE

WARNING: When using the Infinity™ Blender, basic safety precautions should always be followed:

1. To protect against risk of electrical shock, do not immerse Blender Base, cord, plug, or any part of the main unit in water or any other liquids.
2. Close supervision is necessary when any appliance is used near children. The Infinity™ Blender is not intended for use by children, persons with reduced physical, sensory, or mental capabilities or those with lack of expertise or knowledge of this unit.
3. Avoid contact with moving parts.
4. Do not operate the Infinity™ Blender with a damaged cord or plug, if the appliance malfunctions, is dropped, or damaged in any manner. Contact Customer Service at 1-877-689-2838 or email help@nuwavenow.com for information on examination, repair, or adjustment.
5. NOT INTENDED FOR OUTDOOR USE. FOR HOUSEHOLD USE ONLY. This appliance is intended for normal household use. It is not intended to be used in environments such as staff kitchens/cafeterias in shops, offices, farms, or other work environments, nor is it intended to be used by guests in hotels, motels, bed and breakfasts, or any other non-residential environments.
6. Do not let cord hang over the edge of table or counter. Do not let cord contact hot surfaces, including from a stove.
7. Discard the protective plastic covering the power plug before use.
8. Do not place on or near a hot gas or electric burner, or in a heated oven or on a stovetop.
9. Keep hands, utensils, and foreign objects out of the Jar while blending to reduce the risk of severe injury to persons or damage to blender. A scraper may be used, but only when blender is NOT running.
10. CAUTION! Blades are sharp. Handle blender carefully. Do not handle blades.
11. ALWAYS operate the blender with the Lid and Jar correctly in place. The Plunger Lid should be firmly closed with the dot properly lined up with the handle.
12. Alteration or modification of any part of the blender or the use of attachments not recommended by the manufacturer may cause fire, injury, or damage to property.

13. Do not use the unit for other than its intended use.
14. Do not add hot or boiling liquids to Jar.
15. NEVER knock the Jar against any surface to loosen stuck-on ingredients. Always remove the Jar from the Infinity™ Blender Pro Plus' Base first, then use a rubber spatula to remove the stuck-on ingredients from bottom of the Jar. Do not use metal utensils as doing so can damage the Jar.
16. Do not shake or rattle Jar while in use.
17. Never remove Jar before the Infinity Blender™'s blades have come to a complete stop.
18. First turn off then unplug the Infinity™ Blender from outlet when not in use, before putting on or taking off parts, and before cleaning.
19. Keep manual handy for future reference.

ADDITIONAL SAFEGUARDS SEE CLEANING & MAINTENANCE BEFORE USE

Electrical Information

A short power-supply cord is provided to reduce the risk resulting from becoming entangled in or tripping over a longer cord. Longer detachable power-supply cords or extension cords are available and may be used if care is exercised in their use. If a longer detachable power-supply cord or extension cord is used:

1. The marked electrical rating of the extension cord should be at least as great as the electrical rating of the appliance.
2. The longer cord should be arranged so that it will not drape over the countertop or tabletop where it could be pulled on or tripped over unintentionally. The Infinity™ Blender should be operated on a separate electrical outlet from other operating appliances due to wattage limitations. The appliance has a polarized plug (one blade is wider than the other). To reduce the risk of electric shock, this plug is intended to fit into a polarized outlet only one way. If the plug does not fit fully into the outlet, reverse the plug. If it still does not fit, contact a qualified electrician. Do not attempt to modify the plug in any way.
3. If the appliance is of the grounded type, the cord set or extension cord should be a grounding-type 3-wire cord.

IMPORTANT SAFEGUARDS

HOUSEHOLD USE ONLY • READ ALL INSTRUCTIONS BEFORE USE

SAVE THESE INSTRUCTIONS

Read and understand the entire manual before using the Infinity™ Blender.

DO NOT USE THE INFINITY BLENDER™ FOR OTHER THAN ITS INTENDED USE.

Note: Put the Infinity™ Blender on a surface that is horizontal, even, and stable. This appliance is intended for normal household use. It is not intended to be used in environments such as staff kitchens/cafeterias of shops, offices, farms, or other work environments, nor is it intended to be used by clients in hotels, motels, bed and breakfasts, and non-residential environments.

NOTICE: THE FAILURE TO FOLLOW ANY OF THE IMPORTANT SAFEGUARDS, ADDITIONAL SAFEGUARDS, OR THE INSTRUCTIONS FOR SAFE USE IS A MISUSE OF YOUR INFINITY™ BLENDER THAT CAN VOID YOUR WARRANTY AND CREATE THE RISK OF SERIOUS INJURY.

WARNING

In case of malfunctions, immediately unplug and contact Customer Service Department 1-877-689-2838 (Mon - Fri 7:30am to 4:30pm CST) • help@nuwavenow.com

1. Do not place the Infinity™ Blender close to flammable materials, heating units, or wet environments.
2. It is normal for some smoke to escape the Infinity™ Blender when blending for the first time.
3. If a lot of smoke is escaping from the air vent during operation, unplug the Infinity™ Blender immediately and contact Customer Service.*
4. DO NOT remove the blades in any way or attempt to remove for cleaning.
5. Extreme caution must be exercised when operating the Infinity Blender™ or any other appliance.
6. Do not move the Infinity™ Blender while in operation. Only after the Infinity™ Blender has finished blending and has completely cooled should moving be attempted. Always wait for the Infinity™ Blender to cool down prior to handling it.

7. Children should be supervised to ensure that they do not play with the Infinity™ Blender.
8. If any trouble arises during operation, service MUST be done by NuWave® LLC or authorized by the manufacturer for repairs.
9. Do not disassemble the Infinity™ Blender or replace any parts without prior written consent from the manufacturer.
10. Do not use metal utensils as this can damage the Jar.
11. Make sure the Infinity™ Blender is always clean prior to use.
12. Turn power off and unplug Infinity™ Blender blender BEFORE touching movable parts or reaching in with a utensil. Turn power OFF and unplug when Infinity™ Blender is unattended.
13. Do not operate Infinity™ Blender if abnormal sounds or motion is detected. If a hard or foreign object comes into contact with blades in Jar, do not serve.
14. Inspect the Infinity™ Blender's blade assembly after each use, and if there are loose, damaged, or missing parts, contact Customer Service at 1-877-689-2838 or email help@nuwavenow.com.
15. Always use extreme caution when inspecting or maintaining the Infinity™ Blender or any appliance.
16. The Infinity™ Blender is not intended to be operated by means of an external timer or separate remote-control system.

***Customer Service Department: 1-877-689-2838 (Mon - Fri 7:30am to 4:30pm CST) • help@nuwavenow.com**

CAUTION

Never use the Infinity™ Blender's blade assembly with loose, damaged, or missing parts.

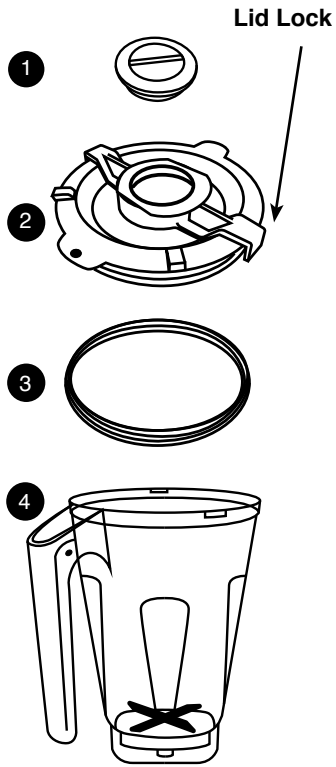

- 1 Plunger Cap**
Part #: MXA4
- 2 Plunger Lid**
Part #: MXA3
- 3 Plunger Lid Seal Ring**
(comes assembled onto Lid)
Part #: MXP2
- 4 Jar with Blade**
Part #: MXA1
- 5 Blender Base**
Part #: MXA15
- 6 Plunger**
Part #: MXA6
- 7 Silicone Pad**
Part #: MXA21

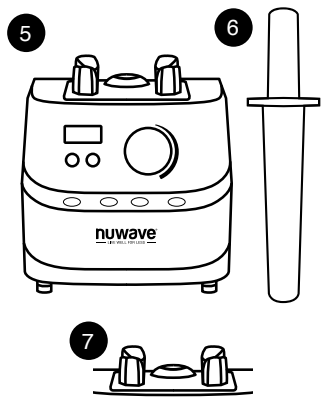

To order replaceable parts head over to Replaceable Parts section and then NuWaveNow.com.

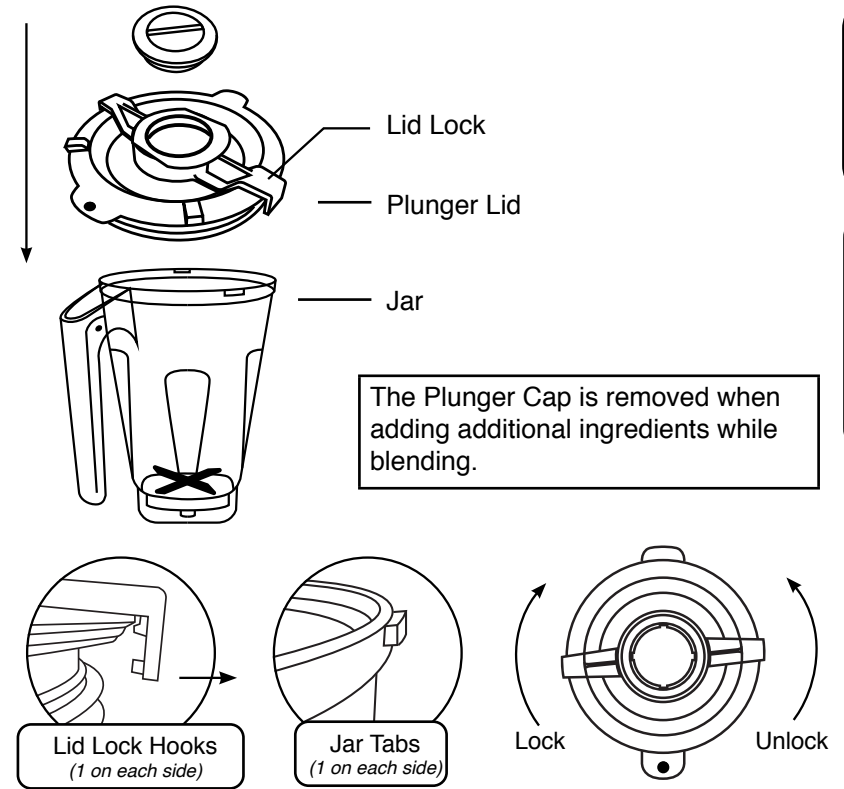

Plunger Lid Assembly

1. Line up red dot on the Lid with the handle.
2. Push down on the Lid until it sits firmly in place.
3. The Lid Lock has two Lock Hooks that will lock the Lid in place. Make sure the two Lock Hooks line up with the Jar Tabs.
 - Turn the Lid Lock clockwise to close and lock.
 - To unlock, turn the Lid Lock counterclockwise.

CAUTION
Make sure all parts are securely attached.

ASSEMBLY GUIDE

⚠ WARNING

WARNING: As with most electrical appliances, electrical parts are live even when the Infinity™ Blender is off. Make sure the Infinity™ Blender is unplugged when assembling.

Using the Plunger

Remove the Plunger Cap from the Plunger Lid before inserting the Plunger. The Plunger Lid is designed with the hole opening so that the Plunger does not come into contact with blades when moving ingredients around. When not using the Plunger, place the Plunger Cap in the Plunger Lid by pressing down.

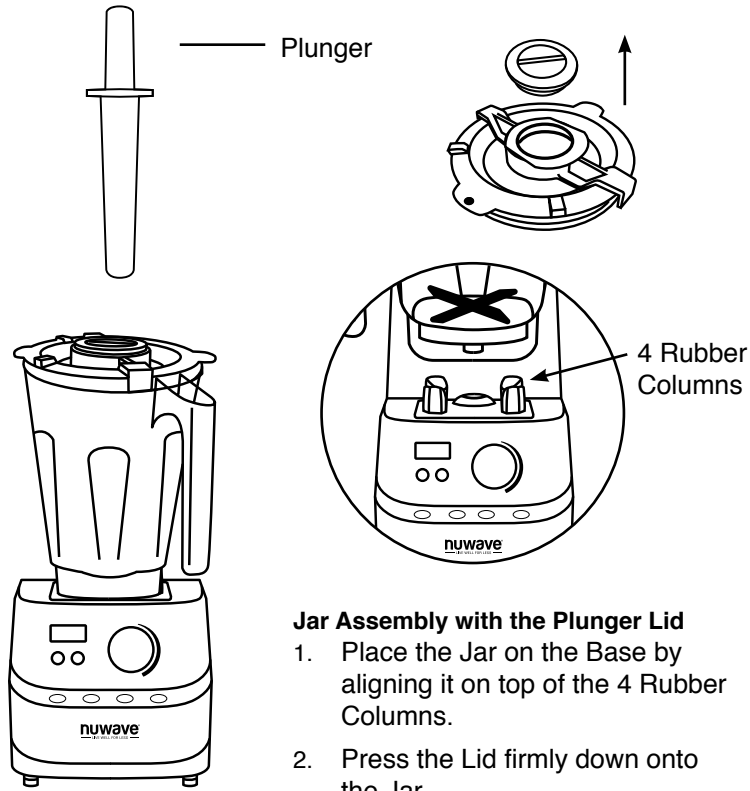

Jar Assembly with the Plunger Lid

1. Place the Jar on the Base by aligning it on top of the 4 Rubber Columns.
2. Press the Lid firmly down onto the Jar.

QUICK START

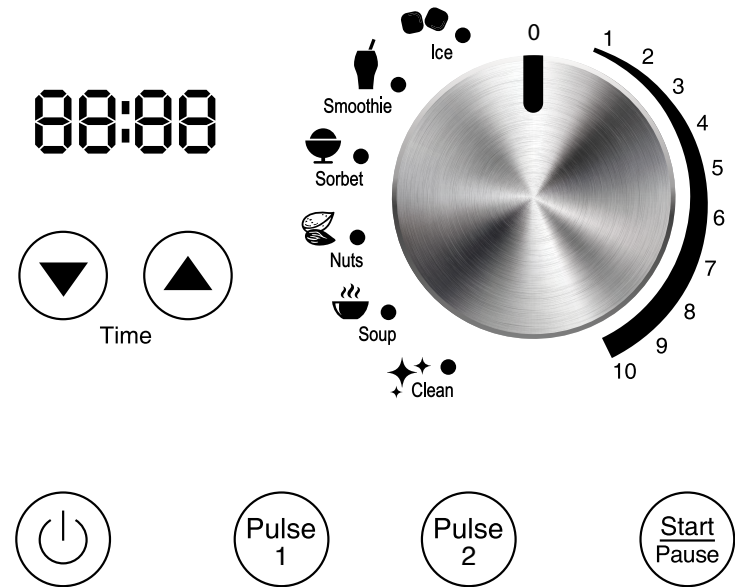

Blending times and speeds can be adjusted before and during the blending process. Press the up and down arrows or turn the dial to set or adjust.

Turn the Infinity™ Blender ON and OFF.

Turn the red main Base Power Switch ON. Switch is located on the right side of Blender Base. Press **Power** button once to turn your Infinity™ Blender on. Press the **Power** button again and press the red main Base Power Switch OFF to turn your Infinity Blender™ off.

Start blending. The LED display will show the default time for your selected setting.

Turn the dial to choose your appropriate blending function. Press **Start/Pause** to start blending. Press **Start/Pause** again to stop blending.

Note: Do not fill Jar above $\frac{3}{4}$ capacity. For best results, do not fill more than 1.5 liters (51 fl oz) of liquid. Refer to "Instructions" for more.

Set your time. Press the up and down arrows to increase or decrease the time on the display.

Times are displayed in minutes and seconds. Adjustments can be made on all settings.

QUICK START

Notes:

- When blending for a long period of time liquids may become hot and steam may escape from the Plunger Cap.

Use the numbered settings. Default time is 3 min.

For standard blending you can select from one of the numbered speed settings between 1 and 10. Adjust to desired time, then press **Start/Pause** to begin blending.

Note: The lowest setting is #1 (5,000 RPM). The highest setting is #10 (17,000 RPM).

Icon settings are for specialized blending tasks. Each icon setting has default time and RPM built in.

Turn the dial to desired icon setting and press **Start/Pause** to begin blending.

Note: Always start with cold liquids when blending. DO NOT add hot liquids to the Infinity™ Blender.

Cleaning your Infinity™ Blender Jar:

Add water and 1-2 drops of liquid dish soap to your Jar, place on the Base, and close the Lid. Turn the dial to Clean. 00:15 will be shown on the LED display. Adjust the time if desired, and then press **Start/Pause**. Once finished, remove the Jar, rinse thoroughly, and dry before using.

Note: For detailed instructions on cleaning refer to “**Cleaning & Maintenance.**”

INSTRUCTIONS

Getting Started

1. Turn the red main Base Power Switch ON. Switch is located on the right side of Blender Base.
 - The **Power** button will flash.
2. Press **Power** button once to turn your Infinity™ Blender on. The LED display will show the default time for the selected setting.
3. Turn the dial to choose your appropriate blending function.
4. Press **Start/Pause** to start blending.
5. Press **Start/Pause** again to stop blending.
6. Press the **Power** button again and press the red main Base Power Switch OFF to turn your Infinity™ Blender off.

Time Setting

Press the up and down arrows on your Infinity™ Blender to increase or decrease the time on the display.

- Times are displayed in minutes and seconds.
- Blending times can be adjusted when using any setting.

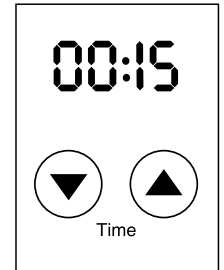

Example:

Press **Power** button. Turn dial to Ice. 00:15 (15 seconds) will be displayed. Press up and down arrows to adjust the time. Press **Start/Pause**.

Numbered Settings

For standard blending you can select your blending speed from one of the numbered settings from 1 to 10.

1. Turn the dial to your desired settings from 1 to 10.
2. Adjust the time, if desired, then press **Start/Pause** to begin blending at your selected setting.
3. Adjust the number setting using the dial at any point while blending, if needed.

Pulse Function

The Infinity™ Blender offers two Pulse functions where the power settings are fully adjustable.

1. Press **Pulse 1** for short bursts of blending at low power (25% Power).
 - Press and hold **Pulse 1** for continuous blending. Once the button is released, blending will end.

INSTRUCTIONS

- The display will show the default time for the function you have selected. Once the button is released, blending will end.
 - The percentage of power used can be adjusted by holding **Pulse 1** and rotating the dial.
 - The percentage will change in 10% increments. Hold the **Up** and **Down** buttons to move percentage points faster.
2. Press **Pulse 2** for short bursts of blending at high power (100% Power).
 - Press and hold **Pulse 2** for continuous blending. Once the button is released, blending will end.
 - The display will show the default time for the function you have selected. Once the button is released, blending will end.
 - The percentage of power used can be adjusted by holding **Pulse 2** and rotating the dial.
 - The percentage will change in 10% increments. Hold the **Up** and **Down** buttons to move percentage points faster.

Icon Settings

For more specialized blending tasks you can select one of the preset icons with the dial. Each icon setting has a default time and RPM built into your Infinity™ Blender.

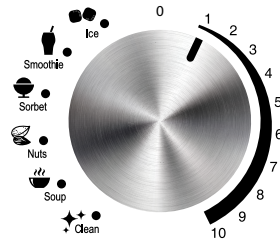

1. Turn the dial to your desired icon setting. The LED display will show the default time.
2. Adjust the time, if needed, then press **Start/Pause** to begin blending at your selected setting.
 - If desired, increase or decrease time at any point while blending.

*Notes:

- When blending for a long period of time, steam may escape from Plunger Cap.
- Always start with cold liquids when blending. DO NOT add hot liquids to the blender.
- Do not fill the Jar above $\frac{3}{4}$ capacity. For best results, do not fill more than 1.5 liters (51 fl oz) of liquid.

CLEANING & MAINTENANCE

Icon	Default Min. : Sec.	Min. Sec.	Max. Min.	Notes
1-10*	03:00	00:05	05:00	Adjustable speed
Ice	00:15	00:05	02:00	Ice-based drinks
Smoothie	00:35	00:05	02:00	Frozen drinks
Sorbet	00:30	00:05	02:00	Frozen desserts
Nuts	01:30	00:05	02:00	Jams and spreads
Soup	03:00	00:05	05:00	Soup and hot chocolate
Clean**	00:15	00:05	02:00	Self-cleaning

**Tips for Cleaning Your Infinity™ Blender Jar:

- Add water and 1-2 drops of liquid dish soap to your Jar, place on the Base, and close the Lid.
- Turn the dial to Clean. 00:15 will be displayed. Adjust the time, if desired, then press **Start/Pause**.
- Once finished, remove the Jar, rinse thoroughly, and dry before using.

For detailed instructions on cleaning your Infinity™ Blender see **Cleaning and Maintenance**.

CAUTION

Moving parts may become hot with extended use.
DO NOT TOUCH.

CAUTION

The power cord needs to be unplugged from the power source before inserting or removing any parts or attachments and before cleaning.

CLEANING & MAINTENANCE

Before First Use

Wash all removable parts in warm, soapy water or in the dishwasher, top rack only. The Jar can be washed using the **Clean** function. See **“Instructions”** for details.

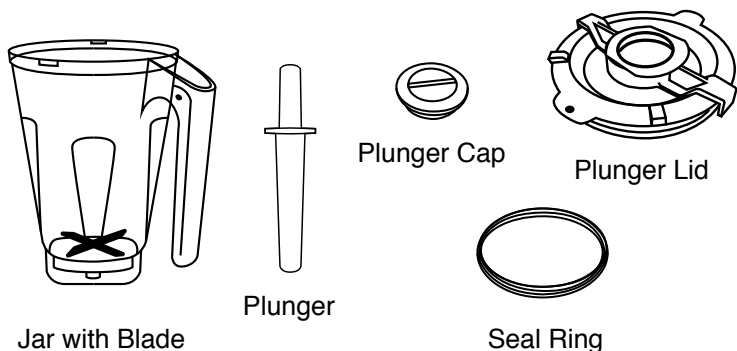

Lid Seal Ring Assembly

It may be necessary to remove the Lid Seal Ring for occasional cleaning or to replace the part if it becomes worn or damaged.

To assemble:

1. Line the inside of the Lid Seal Ring into the rim.
2. Press the Seal Ring into the rim to ensure it is properly sealed.
3. Make sure the lower part of the Seal Ring lines up with the bottom side of the rim.

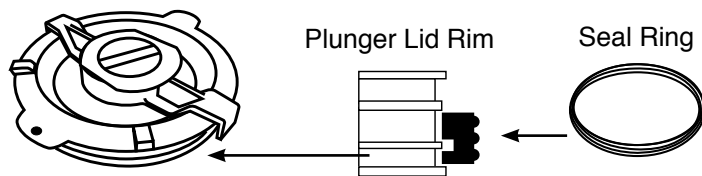

Do not immerse Infinity™ Blender Base in water. Clean with damp sponge or cloth and wipe dry.



TROUBLESHOOTING GUIDE

Silicone Pad Removal

It may be necessary to remove the Silicone Pad for occasional cleaning or to replace the part if it becomes worn or damaged.

To remove:

1. Lift up one corner of the Silicone Pad.
2. The Silicone Pad is tightly secured so make sure to carefully pull out the Pad until it is removed.

Silicone Pad Cleaning

The Silicone Pad is dishwasher-safe, top rack only. It can only be hand washed with warm soapy water.

TROUBLESHOOTING GUIDE

The Infinity™ Blender was engineered with an automatic shut-off feature to prevent overheating during use. If the Infinity™ Blender shuts off to cool itself down, an odor may be detected. Unplug the Infinity™ Blender and wait for it to completely cool down. To prevent overheating, do not process at speeds not recommended.

The Infinity™ Blender is not turning on or working.

1. Plug may not be in the outlet. Plug in the Infinity™ Blender into an appropriate power source.
2. The Red Power Switch on right side of Base may not be on. Check to see if the Power Switch is on.

The Infinity™ Blender does not work when plugged in and Power button and Power Switch are both ON.

The Lid is not on the Jar properly. Line up red dot on top of the Lid with the Jar's handle and press the Lid down firmly to secure onto the Jar.

The Infinity™ Blender is not running at a high enough speed for the recipe.

1. The Dial is not on the correct setting. Turn the Dial to proper setting based on the recipe.
2. The Jar is overloaded. Reduce the amount of your ingredients.

The Infinity™ Blender becoming clogged and not operating efficiently.

1. Certain ingredients can cause clogging. When using the Plunger Lid, remove the Plunger Cap from the Lid and insert the Plunger through hole. Press the ingredients down and around until mixture loosens around the bottom of the Jar.
2. The ingredient amounts higher than specified are being used. Do not fill the Jar above ¾ capacity (1.5 liters, 51 fl oz).
3. Large pieces of ice are not mixing properly. Use smaller pieces of ice.

The blended mixture has lumps or the texture is not even.

Air pocket has formed (cavitation) and mixture is too cold or has solidified in areas, and the blades are spinning in cavity. Increase the temperature by reducing ice in the recipe.

Noises or motions unusual for the normal operation of the Infinity™ Blender are detected.

1. The Blade assembly may be loose, missing a part, or possibly damaged. Turn the Infinity™ Blender OFF and unplug immediately. DO NOT disassemble the Blade assembly. Call Customer Service: 1-877-689-2838 or email help@nuwavenow.com.
2. Foreign objects from ingredients may have been put into the Jar and are making unusual sounds. Prior to adding your ingredients to the Jar and blending, clean fruits/other ingredients and remove all debris or any objects.

Error Message:	Solution(s)
Er1	The NTC Temperature Sensor has short circuited. Contact NuWave Customer Service 1-877-689-2838 or help@nuwavenow.com .
Er2	The NTC Temperature Sensor is open. Contact NuWave Customer Service 1-877-689-2838 or help@nuwavenow.com .
Er3	The NTC Sensor has overheated. Turn the Infinity™ Blender off and allow it to cool. If the Infinity™ Blender is not working after it cools down, Contact NuWave Customer Service 1-877-689-2838 or help@nuwavenow.com .

The NuWave® Infinity™ High-Performance Blender THE MANUFACTURER WARRANTIES

The NuWave® Infinity™ High-Performance Blender is warranted to be free from manufacturer defects. This Warranty covers original owner of this Blender for personal household use only. This Warranty does not apply to products used for commercial, rental or resale purposes. The Infinity Blades, Bearings, Motor Blender Base, Blender Jar, Lid and Plunger are warranted for the lifetime of the unit under normal household use, and when operated in accordance with the Manufacturer's written instructions. The NuWave® Infinity™ High-Performance Blender is warranted for household use only and not intended for commercial use. The Manufacturer will provide the necessary parts and labor to repair any part of the NuWave® Infinity™ High-Performance Blender at NuWave, LLC Service Department. Should the warranty be voided for any reason, the cost of the labor and parts will be the responsibility of the owner.

Customer must register their NuWave® Infinity™ High-Performance Blender within six (6) months of purchase date to be eligible for warranty coverage. Customer can register by scanning the QR code on the back of the unit, or by visiting www.nuwavenow.com/qr. If customer fails to register their unit within 6 months of purchase, the warranty will be voided.

THE WARRANTY DOES NOT COVER

The Limited Warranty is voided if repairs are made by an unauthorized dealer and/or the serial number data plate is removed and/or defaced. Normal fading or discoloration of the product caused by exposure to sunlight or chemicals such as ammonia, laundry detergent, or household bleach is not covered by this Warranty. This Limited Warranty does not cover failure, damages or inadequate performance due to accident, acts of God (such as lightning), fluctuations in electric power, alterations, abuse, misuse, misapplications, corrosive-type atmospheres, failure to operate in

LIMITED WARRANTY

accordance with the Manufacturer's written instructions, abnormal use or commercial use. The Limited Warranty is voided if, e.g., items that are not food or drink are blended inside the unit. Damages caused by improper use, including without limitation removing the jar while the motor is operating, are not covered by the Limited Warranty. NuWave, LLC reserves the right to void the Limited Warranty, where allowable by law, for products purchased from an unauthorized dealer or if sold or transferred by the original owner.

TO OBTAIN SERVICE

The owner shall have the obligation and responsibility to: pay for all services and parts not covered by the warranty; prepay the freight to and from Service Department for any part or system returned under this warranty; and carefully package the product using adequate padding material to prevent damage in transit. The original container is ideal for this purpose. Include in the package the owner's name, address, daytime telephone number, a detailed description of the problem, and your "RGA number." Call 1-877-689-2838 or email help@nuwavenow.com to obtain the RGA number (Return Goods Authorization number). Provide the system model & serial number and proof of date of purchase (a copy of the receipt) when making claims under this warranty.

MANUFACTURER'S OBLIGATION

The Manufacturer's obligation under this Limited Warranty is limited, to the extent allowable by law, to repairing or replacing any part covered by this Limited Warranty which upon examination is found to be defective under normal use. The Limited Warranty is applicable only within the continental United States and only to the original purchaser of the manufacturer's authorized channels of distribution. THE LIMITED WARRANTY MAY NOT BE ALTERED, VARIED OR EXTENDED EXCEPT BY A WRITTEN INSTRUMENT EXECUTED BY THE MANUFACTURER. THE REMEDY OF REPAIR OR REPLACEMENT AS PROVIDED UNDER THIS LIMITED WARRANTY IS EXCLUSIVE. IN NO EVENT SHALL THE MANUFACTURER BE LIABLE FOR ANY CONSEQUENTIAL OR INCIDENTAL DAMAGES TO ANY PERSON, WHETHER OR NOT OCCASIONED BY NEGLIGENCE OF THE MANUFACTURER, INCLUDING WITHOUT LIMITATION, DAMAGES FOR LOSS OF USE, COSTS OF SUBSTITUTION, PROPERTY DAMAGE, OR OTHER MONEY LOSS.

Some states do not allow the exclusion or limitation of incidental or consequential damages, so the above limitation exclusions may not apply. This Limited Warranty gives specific legal rights, and there may also be other rights which vary from state to state. EXCEPT AS OTHERWISE EXPRESSLY PROVIDED ABOVE, THE MANUFACTURER MAKES NO WARRANTIES EXPRESSED OR IMPLIED ARISING BY LAW OR OTHERWISE, INCLUDING WITHOUT LIMITATION, THE IMPLIED WARRANTIES OF MERCHANTABILITY AND FITNESS FOR A PARTICULAR PURPOSE TO ANY OTHER PERSON. READ YOUR OWNER'S MANUAL. IF YOU STILL HAVE ANY QUESTIONS ABOUT OPERATION OR WARRANTY OF THE PRODUCT, PLEASE CONTACT NUWAVE, LLC.

READ YOUR OWNER'S MANUAL

If you still have any questions about operation or warranty of the product, please contact NuWave, LLC at: 1-877-689-2838 or email help@nuwavenow.com.

nuwave®

LICUADORA INFINITY™

Manual del Propietario

Modelo 28202

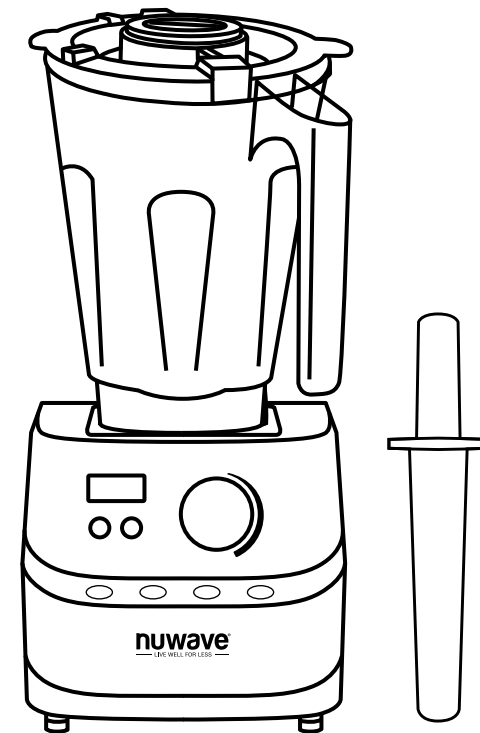

¿Preguntas o Inquietudes?

Sin costo: 1-877-689-2838 • help@nuwavenow.com

(Lun-Vie 7:30am-4:30pm hora central)

¡REGÍSTRESE
AHORA!

Como agradecimiento especial por registrar su NuWave® Infinity™ Blender, ¡recibirá automáticamente 12 meses adicionales a su garantía limitada del fabricante!*

Todo lo que tiene que hacer es seguir estos simples pasos.

- 1** Usando su teléfono inteligente o dispositivo inteligente, escanee el código QR ubicado en la etiqueta de su producto en la parte posterior de el Infinity™ Blender.
- 2** Se le dirigirá a la página de registro del el Infinity™ Blender con el número de serie único de su Infinity™ Blender que se ingresa automáticamente en el campo correspondiente.
NOTA: Si no tiene un dispositivo inteligente habilitado para la web, simplemente visite nuwavenow.com/QR e ingrese manualmente el número de serie de su Infinity™ Blender.
- 3** Complete la información restante y complete la encuesta opcional.
- 4** Una vez que envíe su información, recibirá un correo electrónico de confirmación con los detalles de la garantía extendida.

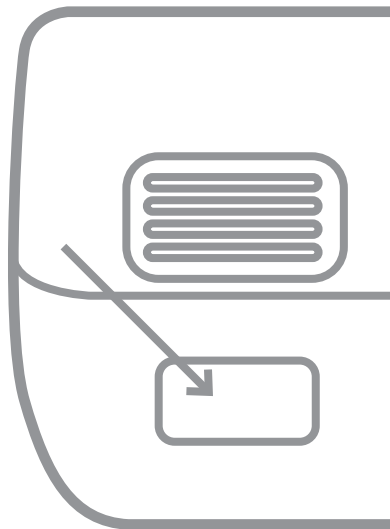

* Registre su Infinity Blender™ dentro de 1 año a partir de la fecha de compra para una extensión gratuita de 12 meses de garantía limitada.

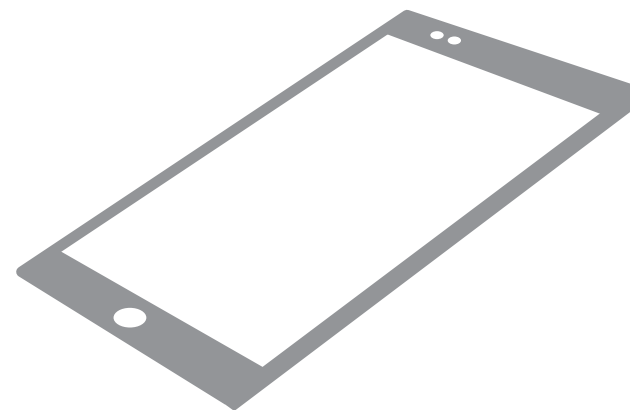

¡para una garantía
12 adicional de
meses!

DESCARGUE LA APLICACIÓN QR
CODE EN SU DISPOSITIVO MÓVIL



- 1** Abra su tienda de aplicaciones móviles (App Store, Google™ Play).
 
- 2** Busque "lectores de códigos QR."

- 3** Simplemente descargue el lector de códigos QR a su teléfono, ábralo y escanee el código, ya está listo para comenzar.

NOTA: Es posible que deba abrir el lector de código QR descargado cada vez que desee escanear un código QR.

Bienvenido a la familia NuWave®

¡Enhorabuena por la compra de su NuWave® Infinity™ Blender!
Estamos increíblemente emocionados por usted a medida que comience su cocina casera saludable con su nuevo Infinity Blender™.

Queremos asegurarnos de que aproveche al máximo su experiencia de cocina Infinity™ Blender, por lo que hemos proporcionado instrucciones detalladas aquí en este manual para que conozca todos los detalles para ser un cocinero casero exitoso de NuWave®. También hemos incluido una práctica Guía de Inicio Rápida y un Libro de Recetas que contiene detalles sobre todas las recetas preestablecidas escritas y desarrolladas por nuestro equipo de talentosos chefs que ya están programadas en su Infinity™ Blender.



Queremos que cada paso de su experiencia NuWave® sea lo más fácil y gratificante posible, por lo que si tiene alguna pregunta, comentario o inquietud, no dude en ponerse en contacto con nuestro Servicio al Cliente llamando al 1-877-689-2838 • help@nuwavenow.com (de Lunes a Viernes de 7:30 a.m. a 4:30 p.m. hora central).

¡Conéctese con nosotros!



#nuwavenow

Visite nuwavenow.com para ver nuestros otros productos y accesorios NuWave®.

MEDIDAS DE SEGURIDAD IMPORTANTES

PARA USO DOMÉSTICO SOLAMENTE Y LEA TODAS LAS INSTRUCCIONES ANTES DE USARLO

LEA TODAS LAS INSTRUCCIONES

ADVERTENCIA: Al usar Infinity™ Blender, siempre se deben seguir las precauciones básicas de seguridad:

1. Para protegerse contra el riesgo de descarga eléctrica, no sumerja la base de la licuadora, el cable, el enchufe ni ninguna parte de la unidad principal en agua ni en ningún otro líquido.
2. Es necesaria una estrecha supervisión cuando se utiliza cualquier aparato cerca de niños. Infinity™ Blender no está diseñado para ser usado por niños, personas con capacidades físicas, sensoriales o mentales reducidas o personas con falta de experiencia o conocimiento de esta unidad.
3. Evite el contacto con piezas móviles.
4. No opere Infinity™ Blender con un cable o enchufe dañado, si el aparato no funciona correctamente, se cae o se daña de alguna manera. Comuníquese con Servicio al Cliente al 1-877-689-2838 o envíe un correo electrónico a help@nuwavenow.com para obtener información sobre el examen, la reparación, o ajuste.
5. **NO ESTÁ DISEÑADO PARA EL USO AL AIRE LIBRE. SOLO PARA USO DOMÉSTICO.** Este aparato está diseñado para un uso doméstico normal. No está destinado a ser utilizado en entornos tales como cocinas/cafeterías para el personal en tiendas, oficinas, granjas u otros entornos de trabajo, ni está destinado a ser utilizado por huéspedes en hoteles, moteles, bed and breakfasts o cualquier otro lugar que no sea ambientes residenciales.
6. No deje que el cable cuelgue del borde de la mesa o mostrador. No permita que el cable entre en contacto con superficies calientes, incluso de una estufa.
7. Deseche el plástico protector que cubre el enchufe de alimentación antes del uso.
8. No lo coloque sobre o cerca de un quemador de gas o eléctrico caliente, o en un horno caliente.
9. Mantenga las manos, los utensilios y los objetos extraños fuera del recipiente mientras los mezcla para reducir el riesgo de lesiones graves a personas o daños a la licuadora. Se puede usar un raspador, pero solo cuando la licuadora no este corriendo.

MEDIDAS DE SEGURIDAD IMPORTANTES

PARA USO DOMÉSTICO SOLAMENTE Y LEA TODAS LAS INSTRUCCIONES ANTES DE USARLO

10. ¡PRECAUCIÓN! Las cuchillas son afiladas. Manejar la licuadora con cuidado. No manipule las cuchillas.
11. SIEMPRE utilice el Infinity™ Blender con la Tapa y la Jarra correctamente en su lugar. El Tapón del Émbolo debe colocarse firmemente en su lugar con el punto correctamente alineado con el mango.
12. La alteración o modificación de cualquier parte de la licuadora o el uso de accesorios no recomendados por el fabricante puede causar incendios, lesiones o daños a la propiedad.
13. No utilice la unidad para otro uso que no sea el previsto.
14. No agregue líquidos calientes o hirviendo a la jarra.
15. NUNCA golpee la Jarra contra una superficie para aflojar alimentos atascados. Retire siempre la Jarra de la Base de el Infinity™ Blender primero, luego use una espátula de goma para retirar los ingredientes pegados en la parte inferior de la Jarra. No utilice utensilios metálicos, ya que esto puede dañar la Jarra.
16. No agite ni sacuda el tarro mientras esté en uso.
17. Nunca retire el recipiente antes de que las cuchillas de Infinity Blender™ se hayan detenido por completo.
18. Cuando prepare mantequillas o recetas con ingredientes a base de aceite, no las procese por más de 1 minuto después de que la mezcla comience a circular en la jarra. La mezcla durante períodos más prolongados puede causar el sobrecalentamiento de Infinity™ Blender.
19. Primero apague y luego desenchufe el Infinity Blender™ del tomacorriente cuando no esté en uso, antes de poner o quitar partes y antes de limpiar.
20. Mantenga el manual a mano para futuras referencias.

MEDIDAS DE SEGURIDAD ADICIONALES VER LA LIMPIEZA Y MANTENIMIENTO ANTES DE USAR

Información Eléctrica

El Infinity™ Blender se suministra con un cable de alimentación corto para reducir el riesgo de enredos o tropezar con un cable más largo. Se pueden usar cables de extensión si se tiene cuidado en su uso. Si se utiliza un cable de extensión:

1. La clasificación eléctrica marcada del cable de extensión debe ser al menos tan grande como la clasificación eléctrica de el Infinity™ Blender.
2. El cable más largo debe colocarse de modo que no cuelgue sobre la encimera o sobre la mesa donde los niños puedan tirar de él o tropezarse involuntariamente. El Infinity™ Blender debe operarse en una toma de corriente separada de otros aparatos debido a limitaciones de potencia. Ciertos modelos pueden tener un enchufe polarizado (una clavija es más ancha que la otra). Para reducir el riesgo de una descarga eléctrica, este enchufe está diseñado para encajar en una toma polarizada de una manera. Si el enchufe no encaja completamente en la toma de corriente, invierta el enchufe. Si aún así el enchufe no se ajusta correctamente, contacte a un electricista calificado. No intente modificar el enchufe de ninguna manera.
3. Si el aparato es del tipo conectado a tierra, el juego de cables o el cable de extensión debe ser un cable de 3 cables tipo conexión a tierra.

ESPAÑOL

Medidas de Seguridad
Importantes

MEDIDAS DE SEGURIDAD IMPORTANTES

PARA USO DOMÉSTICO SOLAMENTE Y LEA TODAS LAS INSTRUCCIONES ANTES DE USARLO

GUARDA ESTAS INSTRUCCIONES

Lea y comprenda todo el manual antes de usar el Infinity™ Blender.

NO UTILICE LA UNIDAD PARA OTRO USO QUE NO SEA EL PREVISTO.

Nota: Coloque el Infinity™ Blender en una superficie que sea horizontal, uniforme y estable. Este aparato está diseñado para uso doméstico normal. No está diseñado para ser utilizado en entornos como el personal de cocinas / cafeterías de tiendas, oficinas, granjas u otros entornos de trabajo, ni está destinado a ser utilizado por clientes en hoteles, moteles, bed and breakfast y entornos no residenciales.

AVISO: LA FALTA DE SEGUIR CUALQUIERA DE LAS MEDIDAS DE SEGURIDAD IMPORTANTES, LAS MEDIDAS DE SEGURIDAD ADICIONALES O LAS INSTRUCCIONES PARA EL USO SEGURO ES UN ABUSO DE SU INFINITY™ BLENDER QUE PUEDE ANULAR SU GARANTÍA Y CREAR EL RIESGO DE LESIONES GRAVES.

ADVERTENCIA

En caso de mal funcionamiento, inmediatamente desconecte y contacte Departamento de servicio al cliente.

1-877-689-2838 (Lun - Vie 7:30am - 4:30pm hora central) o help@nuwavenow.com

1. No coloque el Infinity™ Blender cerca de materiales inflamables, unidades de calefacción o ambientes húmedos.
2. Es normal que algo de humo se escape de Infinity™ Blender cuando se mezcla por primera vez.
3. Si se escapa mucho humo de la salida de aire durante la operación, desenchufe el Infinity™ Blender de inmediato y comuníquese con el Servicio al Cliente.*
4. NO retire las cuchillas de ninguna manera ni intente quitarlas para limpiar.
5. Se debe tener mucho cuidado al operar el Infinity™ Blender o cualquier otro aparato.
6. No mueva el Infinity™ Blender mientras esté en funcionamiento. Solo después de que el Infinity™ Blender haya terminado de

mezclar y se haya enfriado por completo, se debe intentar mover. Siempre espere a que el Infinity™ Blender se enfríe antes de manipularlo.

7. Los niños deben ser supervisados para asegurarse de que no jueguen con el Infinity™ Blender.
 8. Si surge algún problema durante la operación, el servicio DEBE ser realizado por NuWave® LLC o autorizado por el fabricante para reparaciones.
 9. No desmonte el Infinity™ Blender ni reemplace ninguna pieza sin el consentimiento previo por escrito del fabricante.
 10. No use utensilios de metal ya que esto puede dañar el recipiente.
 11. Asegúrese de que el Infinity™ Blender™ esté siempre limpio antes de usarlo.
 12. Apague la unidad y desenchufe el Infinity™ Blender ANTES de tocar las partes móviles o de alcanzar un utensilio. Apague la alimentación y desenchúfela cuando el Infinity™ Blender esté desatendido.
 13. No opere la licuadora si se detectan sonidos o movimientos anormales. Si un objeto duro o extraño entra en contacto con las cuchillas en el recipiente, no lo sirva.
 14. Inspeccione el conjunto de cuchillas de el Infinity™ Blender después de cada uso, y si hay piezas sueltas, dañadas o faltantes, comuníquese con el Servicio al Cliente al
 15. 1-877-689-2838 o envíe un correo electrónico a help@nuwavenow.com.
 16. Siempre tenga mucho cuidado al inspeccionar o mantener el Infinity™ Blender o cualquier otro aparato.
 17. El aparato no está diseñado para ser operado por medio de un temporizador externo o un sistema de control remoto separado.
- *Departamento de servicio al cliente: 1-877-689-2838 (Lun - Vie 7:30am - 4:30pm hora central) o help@nuwavenow.com**

PRECAUCIÓN

Nunca use el ensamblaje de cuchillas de Infinity™ Blender con piezas sueltas, dañadas o faltantes.

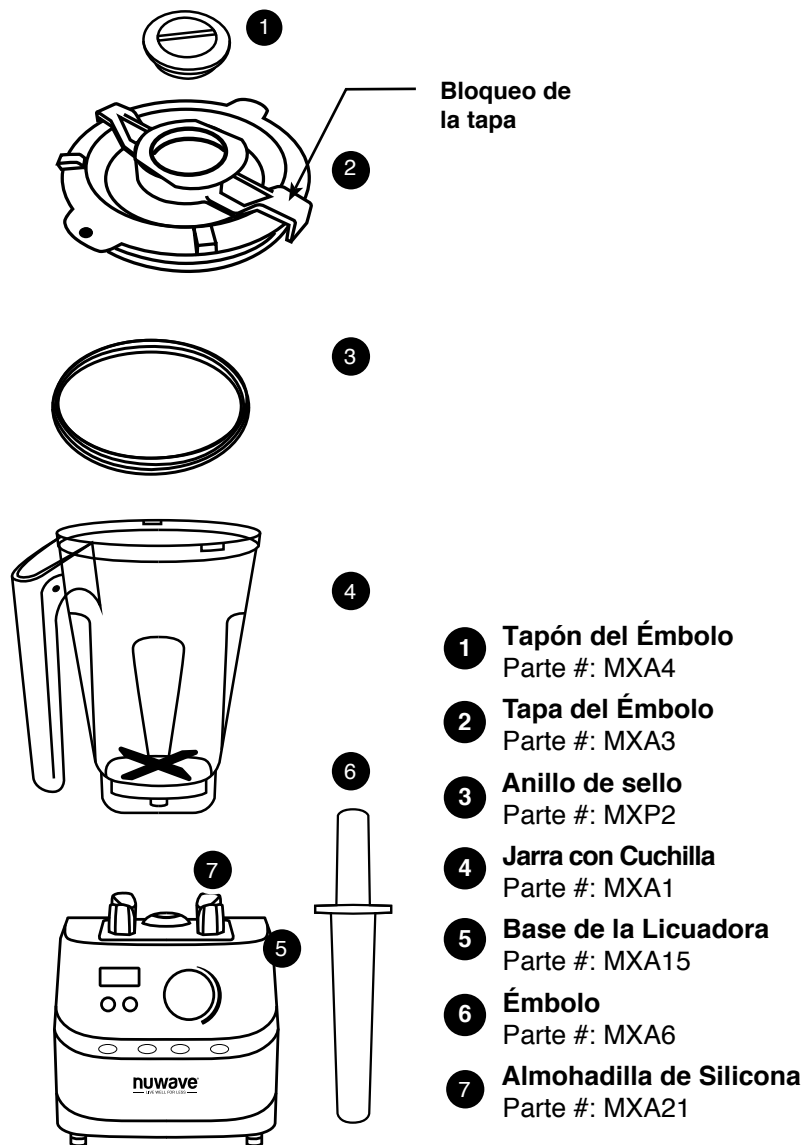

Bloqueo de la tapa

- 1 Tapón del Émbolo**
Parte #: MXA4
- 2 Tapa del Émbolo**
Parte #: MXA3
- 3 Anillo de sello**
Parte #: MXP2
- 4 Jarra con Cuchilla**
Parte #: MXA1
- 5 Base de la Licuadora**
Parte #: MXA15
- 6 Émbolo**
Parte #: MXA6
- 7 Almohadilla de Silicona**
Parte #: MXA21

Para pedir piezas reemplazables, diríjase a la sección Piezas reemplazables y luego a NuWaveNow.com.

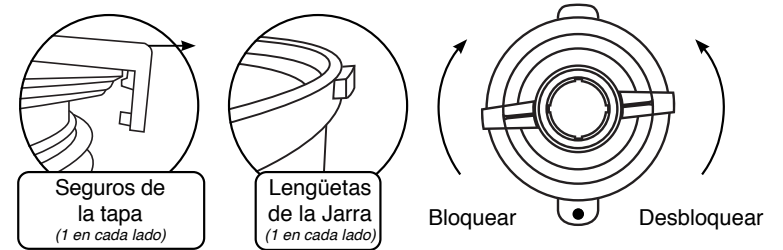
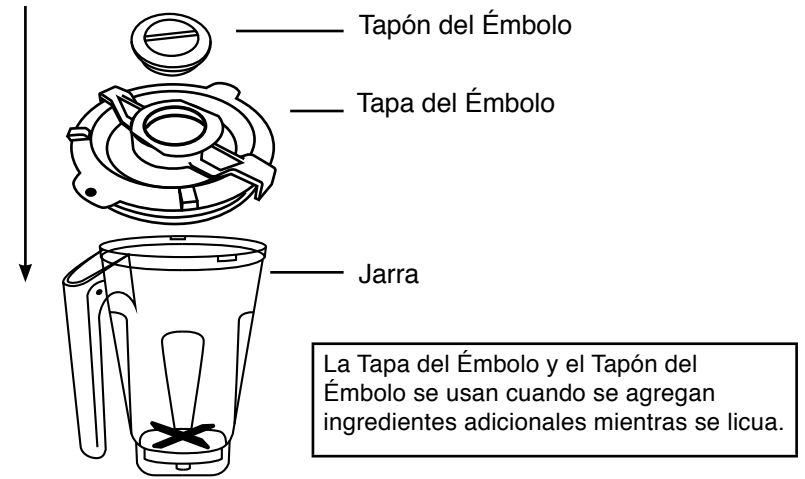

Ensamble de la Tapa del Émbolo

1. Alinee el punto rojo en la Tapa con el mango.
2. Presione hacia abajo la Tapa hasta que quede firmemente en su lugar.
3. El bloqueo de la Tapa tiene dos seguros
 - Gire el bloqueo de la Tapa en sentido de las manecillas del reloj para cerrar y bloquear.
 - Para desbloquear, gire el bloqueo de la Tapa en sentido contrario a las manecillas del reloj.

⚠ PRECAUCIÓN

Asegúrese de que todas las piezas estén bien fijadas.

GUÍA DE MONTAJE

Al usar el Émbolo

Retire el Tapón del Émbolo de la Tapa antes de insertar el Émbolo.

La Tapa del Émbolo está diseñada con la abertura del orificio para que el Émbolo no entre en contacto con las cuchillas.

Cuando no use el Émbolo, coloque el Tapón en la Tapa presionando hacia abajo.

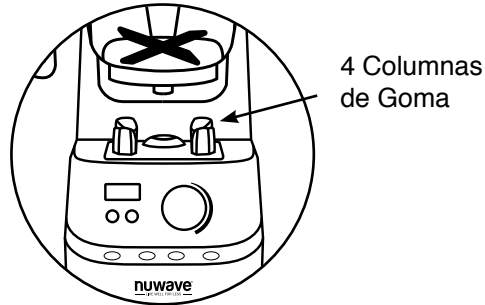
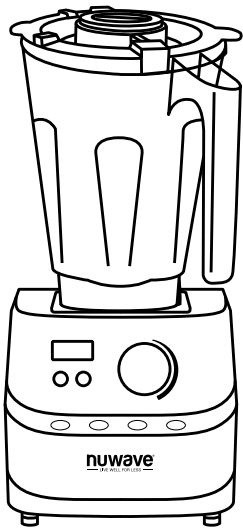
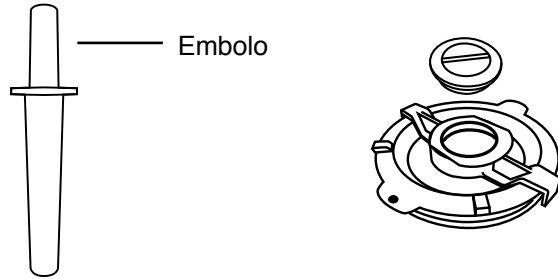

Ensamble de la Jarra con la Tapa del Émbolo

1. Coloque la Jarra en la Base alineándolo sobre las 4 Columnas de Goma.
2. Presione la Tapa firmemente hacia abajo en la Jarra.

INICIO RÁPIDO

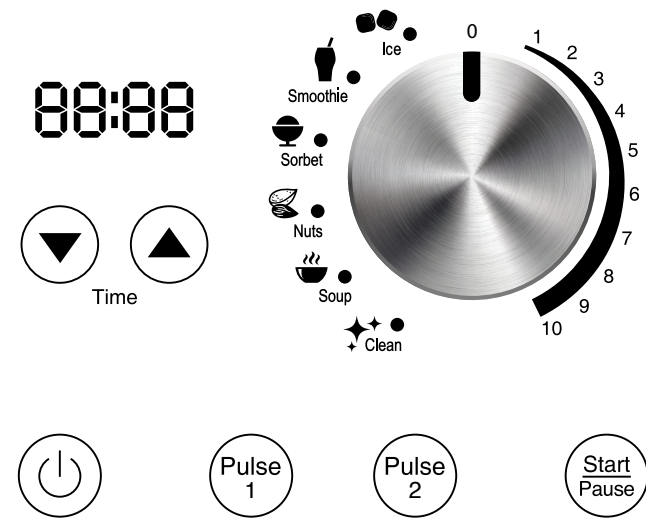

Los ajustes y los tiempos se pueden ajustar antes y durante el proceso de fusión. Presione las flechas hacia arriba y hacia abajo para establecer o ajustar.

Encienda y apague el Infinity™ Blender.

Encienda el interruptor de alimentación de la base principal rojo. El interruptor está ubicado en el lado derecho de la Base. Presiona el botón de Encendido una vez para encender tu Infinity™ Blender. Presione **Power** nuevamente para apagar el Infinity™ Blender.

Empieza a lucuar. La pantalla LED mostrará el tiempo predeterminado para la configuración seleccionada.

Gire la perilla para elegir la función adecuada. Presiona **Start/Pause** para comenzar a mezclar. Presione **Start/Pause** nuevamente para detener la mezcla.

Nota: No llene la jarra por encima de la capacidad. Para obtener los mejores resultados, no llene más de 1.5 litros (51 fl oz) de líquido. Consulte el manual para más información.

Elija el tiempo. Presione las flechas hacia arriba y hacia abajo para aumentar o disminuir el tiempo en la pantalla.

Los tiempos se muestran en minutos y segundos. Los ajustes se pueden hacer en todas las funciones.

INICIO RÁPIDO

Notas:

- Al mezclar durante un largo período de tiempo, los líquidos pueden calentarse y el vapor puede escapar de la tapa del émbolo. Consulte el manual para más.

Utilice los ajustes numerados. El tiempo predeterminado es de 3 min. Cuando esté en vacío, el valor predeterminado se establecerá en 2 min.

Para la mezcla estándar, puede seleccionar uno de los ajustes numerados entre 1 y 10. Ajuste a tiempo deseado, luego presione **Start/Pause** para comenzar la mezcla.

Nota: El ajuste más bajo es el # 1 (5,000 RPM). El ajuste más alto es # 10 (17,000 RPM).

Configuración del icono. Para tareas de mezcla especializadas. Cada configuración de ícono tiene tiempo predeterminado y RPM incorporados.

Gire la perilla a la configuración de icono deseada y presione **Start/Pause** para comenzar a mezclar.

Nota: Comience siempre con líquidos fríos al licuar. NO agregue líquidos calientes a la licuadora.

Limpiando tu Infinity™ Blender Jar:

Agregue agua y 1-2 gotas de jabón líquido para platos a su recipiente, colóquelo en la base y cierre la tapa. Gire la perilla para limpiar. 00:15 se mostrará en la pantalla LED. Ajuste el tiempo si lo desea, y luego presione **Start/Pause**. Una vez que haya terminado, retire la jarra, enjuague bien y seque antes de usar.

Nota: Para obtener instrucciones detalladas sobre la limpieza, consulte “**Limpieza y mantenimiento**” en el manual del usuario.

INSTRUCCIONES

Empezando

1. Encienda el interruptor de alimentación de la base principal rojo. El interruptor está ubicado en el lado derecho de la base de la licuadora.
 - El botón de **encendido parpadeará**.
2. Presione el botón de **Encendido** una vez para encender tu Infinity™ Blender. La pantalla LED mostrará el tiempo predeterminado para la configuración seleccionada.
3. Gire la perilla para elegir la función de fusión adecuada.
4. Presione **Start/Pause** para comenzar a mezclar.
5. Presione **Start/Pause** nuevamente para detener la mezcla. Presione el botón **ON/OFF** nuevamente y presiona el Interruptor de Encendido de la Base principal rojo para apagar tu Infinity™ Blender.

Configuración de la hora

Presione las flechas hacia **arriba** y **hacia** abajo para aumentar o disminuir el tiempo en la pantalla.

1. Los tiempos se muestran en minutos y segundos.
2. Esto se puede hacer en todos los ajustes.

Ejemplo:

Presione el botón de **encendido**. Gire la perilla a Ice. Se mostrará 00:15 (15 segundos). Presione las flechas hacia arriba y hacia abajo para ajustar el tiempo. Presione **Start/Pause**.

Configuraciones Numeradas

Para la mezcla estándar, seleccione una de las configuraciones numeradas entre 1 y 10.

1. Gire la perilla a la configuración deseada entre 1 y 10. Cuando esté en vacío, el valor predeterminado será 02:00.
2. Ajuste el tiempo si lo desea [1], luego presione **Start/Pause** para comenzar a mezclar en la configuración seleccionada.
3. Ajuste la configuración del número usando la perilla en cualquier punto mientras mezcla, si es necesario.
 - La configuración más baja es #1 (5,000 RPM).
 - La configuración más alta es #10 (17,000 RPM).

Función Pulse

El Infinity™ Blender ofrece dos funciones de pulso en las que la configuración de energía es totalmente ajustable.

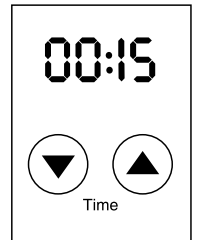

- Presione **Pulse 1** para ráfagas cortas de licuado a baja potencia (25% de potencia).
 - Mantenga pulsado **Pulse 1** para una mezcla continua. Una vez que se suelta el botón, la mezcla terminará.
 - La pantalla mostrará el tiempo predeterminado para la función que ha seleccionado. Una vez que se suelta el botón, la mezcla terminará.
 - El porcentaje de energía utilizada se puede ajustar manteniendo presionado **Pulse 1** y presionando los botones **arriba** y **abajo**.
 - El porcentaje cambiará en incrementos del 10%. Mantenga presionados los botones **arriba** y **abajo** para mover puntos porcentuales más rápido.
- Presione **Pulse 2** para ráfagas cortas de mezcla a alta potencia (100% de potencia)
 - Mantenga pulsado **Pulse 2** para una mezcla continua. Una vez que se suelta el botón, la mezcla terminará.
 - La pantalla mostrará el tiempo predeterminado para la función que ha seleccionado. Una vez que se suelta el botón, la mezcla terminará.
 - El porcentaje de energía utilizada se puede ajustar manteniendo presionado **Pulse 2** y presionando los botones **arriba** y **abajo**.
 - El porcentaje cambiará en incrementos del 1%. Mantenga presionados los botones **arriba** y **abajo** para mover puntos porcentuales más rápido.

Configuración de Íconos

Para tareas de mezcla más especializadas, seleccione uno de los iconos predefinidos con la perilla. Cada configuración de ícono tiene un tiempo predeterminado y RPM incorporados en la unidad.

- Gire la perilla a la configuración de ícono deseada. La pantalla LED mostrará el tiempo predeterminado.
- Ajuste la hora, si es necesario, luego presione **Start/Pause** para comenzar a mezclar en la configuración seleccionada.
 - Si lo desea, aumente o disminuya el tiempo en cualquier punto durante la mezcla.

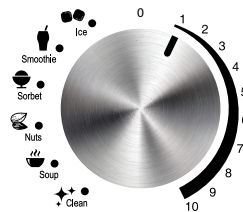

Ícono	Predeterminado Min : Seg	Min.	Max.	Notas
1-10*	03:00	00:05	05:00	Velocidad ajustable
Hielo	00:15	00:05	02:00	Bebidas a base de hielo
Zalamero	00:35	00:05	02:00	Bebidas congeladas
Sorbete	00:30	00:05	02:00	Postres congelados
Mermeladas	01:30	00:05	02:00	Cremas
Sopa	03:00	00:05	05:00	Sopa y chocolate caliente
Limpiar**	00:15	00:05	02:00	Autolimpieza

*Notas:

- Cuando se mezcla durante un largo período de tiempo puede escapar vapor de la tapa del émbolo.
- Siempre comience con líquidos fríos cuando mezcle. NO agregue líquidos calientes a la licuadora.
- No llene la Jarra más de $\frac{3}{4}$ de su capacidad. Para obtener los mejores resultados, no llene más de 1.5 litros (51 fl oz) de líquido.

**Consejos para la limpieza

- Agregue agua y 1-2 gotas de jabón líquido para platos al Jarra, colóquelo en la base y cierre la tapa.
- Gire la perilla a **Clean**. 00:15 se mostrará en la pantalla LED. Ajuste el tiempo si lo desea, luego presione **Start/Pause**.
- Una vez que termine, retire la Jarra, enjuague bien y seque antes de usar.

Para obtener instrucciones detalladas sobre la limpieza, consulte Cuidado y Mantenimiento.

LIMPIEZA Y MENTENIMIENTO

PRECAUCIÓN

Las piezas móviles pueden calentarse con el uso prolongado. **NO TOCAR.**

ADVERTENCIA: Como ocurre con la mayoría de los electrodomésticos, las piezas eléctricas están en funcionamiento incluso cuando el Infinity™ Blender esté apagada. Asegúrese de que la unidad esté desconectada durante el montaje.

Antes del primer uso:

Lave todas las piezas extraíbles con agua jabonosa tibia o en el lavavajillas (sólo en la rejilla superior). La Jarra se puede lavar con la función **Clean**.

Consulte “Instrucciones de Funcionamiento” para más detalles.

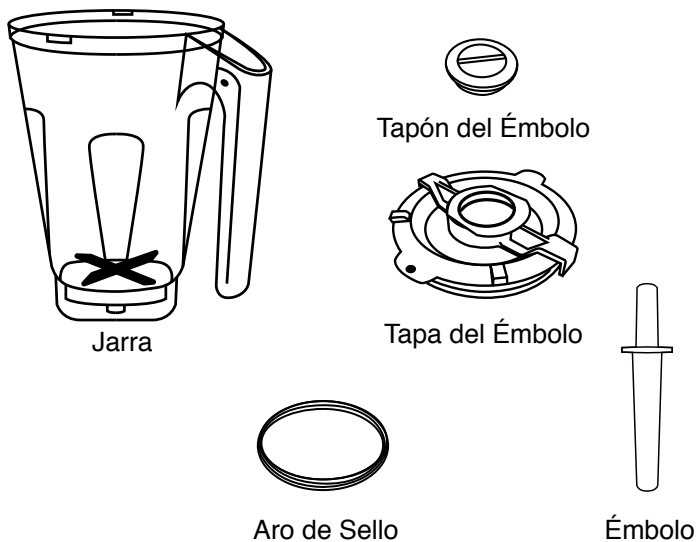

GUÍA DE RESOLUCIÓN DE PROBLEMAS

Asamblea del Anillo de Sello de la Tapa

Puede ser necesario quitar el anillo de sello de la tapa para una limpieza ocasional o para reemplazar la pieza si se desgasta o dañada. Armar:

1. Alinee el interior del anillo de sellado de la tapa en el borde.
2. Presione el anillo de sellado en el borde para asegurarse de que esté sellado correctamente.
3. Asegúrese de que la parte inferior del anillo de sello se alinee con el lado inferior del borde.

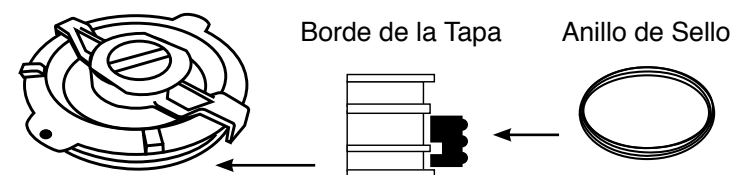

No sumerja la Base en agua. Límpiela con una esponja o paño húmedo y séquela.



PRECAUCIÓN

El cable de alimentación debe desconectarse de la fuente de energía antes de insertar o extraer los accesorios y antes de limpiarlo.

El Infinity™ Blender fue diseñado con una función de apagado automático para evitar el sobrecalentamiento durante el uso. Si la licuadora se apaga para enfriarse, puede detectarse un olor. Desenchufe la unidad y espere a que se enfríe completamente. Para evitar el sobrecalentamiento, no procese a velocidades más altas o no se recomiendan tiempos más largos.

GUÍA DE RESOLUCIÓN DE PROBLEMAS

La unidad no enciende.

1. El enchufe puede no estar en la toma de corriente. Conecte la unidad.
2. El Interruptor de encendido rojo en el lado derecho de la Base puede no estar encendido. Verifique si el Interruptor está encendido.

La Licuadora no funciona aún cuando está conectada y el Botón e Interruptor están encendidos.

1. La Tapa de la Jarra no está colocada correctamente. Alinee el punto rojo en la parte superior de la tapa con el mango de la Jarra y presione la Tapa hacia abajo firmemente para asegurarla sobre la Jarra.

La Licuadora no está funcionando a una velocidad lo suficientemente alta para su receta.

1. La perilla no está en la configuración correcta. Gire la perilla a la configuración adecuada según la receta.
2. La Jarra está sobrecargada. Reduzca la cantidad de ingredientes.

Error Message:	Solution(s)
Er1	El sensor de temperatura NTC tiene un cortocircuito. Comuníquese con el Servicio al cliente de NuWave al 1-877-689-2838 o help@nuwavenow.com.
Er2	El sensor de temperatura NTC está abierto. Comuníquese con el Servicio al cliente de NuWave al 1-877-689-2838 o help@nuwavenow.com.
Er3	Sensor NTC sobrecalentado. Apague el Infinity™ Blender y déjelo enfriar. Si el Infinity™ Blender no funciona después de que se enfría, comuníquese con el Servicio de atención al cliente de NuWave al 1-877-689-2838 o help@nuwavenow.com.

La mezcla licuada tiene grumos o la textura no es pareja.

Se ha formado una bolsa de aire (cavitación) y la mezcla está demasiado fría o se ha solidificado en áreas y las cuchillas están girando en la cavidad. Aumente la temperatura reduciendo el hielo de la receta.

1. El ensamble de cuchillas puede estar flojo, faltarle una parte o estar posiblemente dañado. Apague la licuadora y desconéctela inmediatamente. NO desarme el ensamble de cuchillas. Llame a Servicio al Cliente: 1-877-689-2838 o envíe un correo electrónico a help@nuwavenow.com.
2. Es posible que objetos extraños de los ingredientes se hayan puesto en la Jarra y emitan sonidos inusuales. Antes de agregar ingredientes a la Jarra para licuarlos, limpie las frutas u otros ingredientes y elimine todos los restos o cualquier otro objeto.

Se detectan ruidos o movimientos inusuales para el funcionamiento normal de la licuadora

1. El ensamble de cuchillas puede estar flojo, faltarle una parte o estar posiblemente dañado. Apague la licuadora y desconéctela inmediatamente. NO desarme el ensamble de cuchillas. Llame a Servicio al Cliente: 1-877-689-2838 o envíe un correo electrónico a help@nuwavenow.com.
2. Es posible que objetos extraños de los ingredientes se hayan puesto en el Jarra y emitan sonidos inusuales. Antes de agregar ingredientes al Jarra para licuarlos, limpie las frutas u otros ingredientes y elimine todos los restos o cualquier otro objeto.

GARANTÍA LIMITADA

La Licuadora de Alto Rendimiento NuWave® Infinity™

EL FABRICANTE GARANTIZA

La Licuadora de de Alto Rendimiento NuWave® Infinity™ está garantizada para estar libre de defectos del fabricante. Esta garantía cubre al propietario original de esta licuadora solo para uso doméstico personal. Esta Garantía no se aplica a los productos utilizados con fines comerciales, de alquiler o de reventa. Las Cuchillas Infinity, el Cojinete, la Base del Motor de la Licuadora, el Frasco de la licuadora, la Tapa y el Émbolo están garantizados durante la vida útil de la unidad bajo el uso doméstico normal y cuando se operan de acuerdo con las instrucciones escritas del fabricante. La Licuadora de Alto Rendimiento NuWave® Infinity™ está garantizada solo para uso doméstico y no está diseñada para un uso comercial. El Fabricante proporcionará las piezas y la mano de obra necesarias para reparar cualquier parte de la Licuadora de Alto Rendimiento NuWave® Infinity™ en nuWave, LLC. En caso de que la garantía sea anulada por cualquier motivo, el costo de la mano de obra y las piezas será responsabilidad del propietario.

El cliente debe registrar su Licuadora de Alto Rendimiento NuWave® Infinity™ dentro de los seis (6) meses posteriores a la fecha de compra para ser elegible para la cobertura de la garantía. El cliente puede registrarse escaneando el código QR en la parte posterior de la unidad, o visitando www.nuwavenow.com/qr. Si el cliente no registra su unidad dentro de los 6 meses posteriores a la compra, la garantía será anulada.

LA GARANTÍA NO CUBRE

La Garantía Limitada se anula si las reparaciones son realizadas por un distribuidor no autorizado y/o la placa de datos del número de serie se retira y/o desfigura. La decoloración o deterioro normal del producto causada por la exposición a la luz solar o a productos químicos como el amoníaco, el detergente para la ropa o la lejía doméstica no está cubierta por esta Garantía. Esta Garantía Limitada no cubre fallas, daños o rendimiento inadecuado debido a accidentes, casos fortuitos (como rayos), fluctuaciones en la energía eléctrica, alteraciones, abuso, mal uso, aplicaciones incorrectas, atmósferas de tipo corrosivo, falta de uso de acuerdo con las instrucciones escritas del Fabricante, uso anormal o uso comercial. La Garantía Limitada se anula si, por ejemplo, los productos que no son alimentos o bebidas se mezclan dentro de la unidad. Los daños causados por un uso inadecuado, incluyendo, sin limitación, quitar el Frasco mientras el motor está en funcionamiento, no están cubiertos por la Garantía Limitada. NuWave, LLC se reserva el derecho de anular la Garantía Limitada, cuando lo permita la ley, para los productos comprados a un distribuidor no autorizado o si son vendidos o transferidos por el propietario original.

OBTENER SERVICIO

El propietario tendrá la obligación y la responsabilidad de: pagar por todos los servicios y piezas no cubiertos por la garantía; prepagar el flete hacia y desde el Departamento de Servicio para cualquier parte o sistema devuelto bajo esta garantía; y empacar cuidadosamente el producto con material de relleno adecuado para evitar daños durante el transporte. El envase original es ideal para este propósito. Incluya en el paquete el nombre del propietario, la dirección, el número de teléfono durante el día, una descripción detallada del problema y su “número RGA”. **(Llame al 1-877-689-2838) o envíe un correo electrónico a help@nuwavenow.com para obtener el número RGA (Número de autorización de devolución de mercancías).** Proporcione el modelo del sistema de cocción y el número de serie y el comprobante de la fecha de compra (una copia del recibo) al realizar reclamaciones bajo esta garantía.

OBLIGACIÓN DEL FABRICANTE

La obligación del fabricante en virtud de esta Garantía Limitada se limita, en la medida en que lo permita la ley, a reparar o reemplazar cualquier pieza cubierta por esta Garantía Limitada que, al examinarla, se encuentre defectuosa en el uso normal. La Garantía Limitada se aplica solo dentro de los Estados Unidos continentales y solo al comprador original de los canales de distribución autorizados por el fabricante. LA GARANTÍA LIMITADA NO PUEDE SER ALTERADA, VARIADA O EXTENDIDA, EXCEPTO POR UN INSTRUMENTO ESCRITO EJECUTADO POR EL FABRICANTE. EL RECHAZO DE REPARACIÓN O REEMPLAZO SEGÚN LO PROPORCIONADO POR ESTA GARANTÍA LIMITADA ES EXCLUSIVO. EN NINGÚN CASO, EL FABRICANTE SERÁ RESPONSABLE DE CUALQUIER DAÑO CONSECUENTE O INCIDENTAL A CUALQUIER PERSONA, SEA O NO OCASIONADO POR LA NEGLIGENCIA DEL FABRICANTE, INCLUIDOS, SIN LIMITACIÓN, DAÑOS POR PÉRDIDA DE USO, COSTOS DE SUSTITUCIÓN, DAÑO A LA PROPIEDAD U OTRA PÉRDIDA DE DINERO.

Algunos estados no permiten la exclusión o limitación de daños incidentales o consecuentes, por lo que es posible que no se apliquen las exclusiones de limitación anteriores. Esta Garantía Limitada otorga derechos legales específicos, y también puede haber otros derechos que varían de estado a estado. EXCEPTO OTRAS MANERAS QUE EXPRESAMENTE SE PROPORCIONAN ANTERIORMENTE, EL FABRICANTE NO HACE GARANTÍAS EXPRESAS O IMPLÍCITAS DE LA LEY O DE OTRA MANERA, INCLUYENDO SIN LIMITACIONES, LAS GARANTÍAS IMPLÍCITAS DE COMERCIALIZACIÓN Y

GARANTÍA LIMITADA

EJERCICIO PARA UN PROPÓSITO PARTICULAR A CUALQUIER OTRA PERSONA. LEA EL MANUAL DEL USUARIO. SI TUVIERA ALGUNA DUDA SOBRE EL FUNCIONAMIENTO O LA GARANTÍA DEL PRODUCTO, CONTACTE A NUWAVE LLC.

PROCEDIMIENTO DE RESOLUCIÓN DE CONTROVERSIAS. Para disputas relacionadas con el uso del sitio web o el uso o la compra de un producto o servicio NuWave (colectivamente “Disputas”), usted acepta comunicarse primero con NuWave LLC al (877) 689-2838 (teléfono), (847) 367-5486 (facsímil) o legal@nuwavenow.com (correo electrónico). Si no podemos resolver su disputa de manera informal, todas las disputas se someterán a un arbitraje final y vinculante. Puede comenzar el proceso de arbitraje enviando una solicitud por escrito a la Asociación Americana de Arbitraje (“AAA”) y enviando una copia a NuWave. NuWave pagará todos los costos de presentación. Un solo árbitro de la AAA llevará a cabo el arbitraje en un lugar conveniente para usted o por teléfono.

El laudo del árbitro será vinculante y podrá presentarse como un fallo en un tribunal de jurisdicción competente. El arbitraje se llevará a cabo de conformidad con las disposiciones de las Reglas de arbitraje comercial de AAA y los Procedimientos de mediación vigentes en el momento de la presentación de su solicitud de arbitraje. Ver https://www.adr.org/sites/default/files/CommercialRules_Web.pdf. Salvo que lo exija la ley según lo determine un árbitro, ninguna de las partes o el árbitro puede revelar la existencia, el contenido o los resultados de cualquier arbitraje a continuación sin el consentimiento previo por escrito de ambas partes.

A. RENUNCIA DE DERECHO A DEMANDAR. Al aceptar el arbitraje, comprende que, en la medida máxima permitida por la ley, acepta renunciar a su derecho a presentar una demanda en cualquier tribunal, a una audiencia judicial, un juicio con jueces y un juicio con jurado.

B. RENUNCIA A LA ACCIÓN DE CLASE. En la medida máxima permitida por la ley, usted acepta expresamente abstenerse de presentar o unirse a cualquier reclamo en cualquier capacidad representativa o de toda la clase, incluyendo, entre otros, presentar o unir cualquier reclamo en cualquier acción de clase o arbitraje de clase.

C. PROCEDIMIENTO DE SALIDA. Para optar por no participar en el arbitraje, debe comunicarse con NuWave. Para solicitar la exclusión voluntaria del arbitraje, contáctenos en legal@nuwavenow.com (correo electrónico), NNUWave LLC, 560 Bunker Ct. Vernon Hills, IL 60061, EE. UU., (847) 367-5486 (fax) o (877) 689 -2838 o (224) 206-3019 (teléfono). Tendrá treinta (30) días a partir de la fecha de entrega del

producto para optar por el arbitraje con respecto a cualquier disputa que surja o esté relacionada con el uso o la compra de cualquier producto NuWave.

Si han pasado más de 30 días, no es elegible para optar por no participar en el arbitraje y habrá renunciado a su derecho de demandar o participar en una demanda colectiva con respecto a la disputa que surge de su compra o uso de un producto NuWave. Para cualquier disputa que surja de su uso del sitio web de NuWave, tiene treinta (30) días a partir de la fecha en que proporcionó información al sitio web para optar por no participar en el arbitraje. Si han pasado más de 30 días, no es elegible para optar por no participar en el arbitraje y habrá renunciado a su derecho de demandar y participar en una demanda colectiva con respecto a la disputa que surge del uso del sitio web de NuWave.

D. ALGUNOS ASUNTOS NO ESTÁN SUJETOS A ARBITRAJE. Sin perjuicio de lo anterior, lo siguiente no estará sujeto a arbitraje y podrá ser juzgado solo en los tribunales estatales y federales de Illinois: (i) cualquier disputa, controversia o reclamo relacionado o que impugne la validez de nuestros derechos de propiedad intelectual y derechos de propiedad, incluidas, entre otras, patentes, marcas comerciales, marcas de servicio, derechos de autor o secretos comerciales; (ii) una acción de una parte para una medida cautelar temporal, preliminar o permanente, ya sea prohibitiva u obligatoria, u otra medida provisional; o (iii) interacciones con autoridades gubernamentales y reguladoras.







Usted acepta expresamente abstenerse de presentar o unirse a cualquier reclamo en cualquier capacidad representativa o de toda la clase, incluyendo, entre otros, presentar o unir cualquier reclamo en cualquier acción de clase o cualquier arbitraje de clase.

LEA EL MANUAL DE SU PROPIETARIO

Si aún tiene preguntas sobre el funcionamiento o la garantía del producto, comuníquese con NuWave LLC al: 1-877-689-2838 (Lun - Vie 7:30am - 4:30pm hora central) o envíe un correo electrónico a help@nuwavenow.com.

REPLACEABLE PARTS

To order replaceable parts, head to
NuWaveNow.com

	Part Name
	Plunger Lid
	Plunger Lid Seal Ring
	Plunger Cap
	Jar with Blade
	Plunger
	Silicone Pad

Part Description	Part No.
Covers jar. Used for blending tasks.	MXA3
Located under the rim of Plunger Lid. Provides seal while blending.	MXP2
Located on top, in center of Plunger Lid. Removed to pour in oil, etc. Provides opening for Plunger.	MXA4
Where ingredients are placed. Clear container with stainless steel blades attached inside. Caution: Do not remove blades.	MXA1
Tool used through Plunger Lid to push down and move around ingredients.	MXA6
Used to help secure the Jar onto the Blender Base.	MXA21

Replaceable Parts

nuwave®

FOR HOUSEHOLD USE ONLY

120V, 60Hz, 1500 Watts

Model: 28202

Rev. 1

For patent information please go to:

www.nuwavenow.com/legal/patent

Designed in France & Developed in USA

NuWave LLC

560 Bunker Ct.

Vernon Hills, IL 60061, U.S.A.

Tel: 1-877-689-2838

Mon - Fri 7:30 am to 4:30 pm (CST)

Email: help@nuwavenow.com

Made in China

©2022 NuWave LLC • All Rights Reserved.

Item No: BM28202

Rev. 11-OG

01/12/22