

OWNER'S MANUAL

nuwave

Moxie®

Vacuum High-Performance
Digital Blender



nuwavenow.com

REGISTER NOW!

As a special thank-you for registering your NuWave unit, you'll automatically receive an additional 6 months added to your limited manufacturer's warranty!*

All you have to do is follow these simple steps.

1 Using your smartphone or smart device, scan the QR code located on the unit label on the back of the unit.

2 You will be directed to NuWave's product registration page with your unit's unique serial number automatically entered in the appropriate field.

NOTE: If you do not have a web-enabled smart device, simply visit **nuwavenow.com/QR** and manually enter in your unit's serial number.

3 Fill out the remaining information and complete the optional survey.

4 Once you submit your information, you will receive a confirmation email containing your extended warranty details.

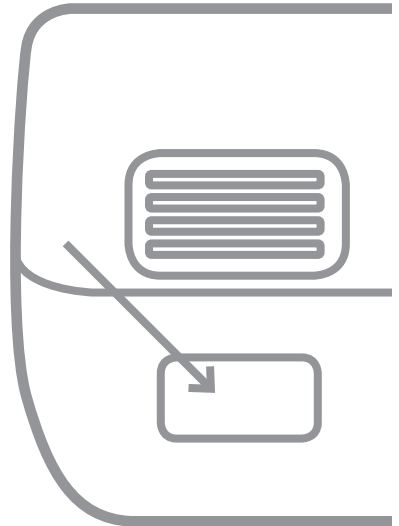

**Register your product within 1 year of date of purchase for a free 6-month extension of your limited warranty.*

for an additional
6 months warranty!

DOWNLOAD THE QR CODE APP TO YOUR MOBILE DEVICE

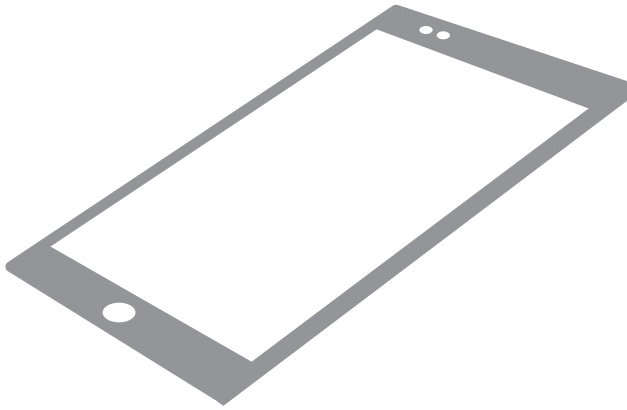

- 1** Open your mobile app store (App Store, Google Play).



- 2** Search for "QR code readers."



- 3** Simply download the QR code reader to your phone, open it, scan the code and you are ready to go.

NOTE: You may need to open your downloaded QR code reader each time you want to scan a QR code.

TABLE OF CONTENTS

OWNER'S MANUAL

| | |
|---|-------|
| Important Safeguards..... | 5-8 |
| Parts & Accessories..... | 9-10 |
| Assembly Guide | 11-13 |
| Quickstart | 14-15 |
| Instructions | 15-18 |
| Cleaning & Maintenance | 19-20 |
| Troubleshoot Guide | 21-22 |
| Limited Warranty | 23-24 |
| Spanish | 25-51 |
| Replaceable Parts | 52-55 |



IMPORTANT SAFEGUARDS

HOUSEHOLD USE ONLY • READ ALL INSTRUCTIONS BEFORE USE

ENGLISH

WARNING: When using the Moxie Blender, basic safety precautions should always be followed:

1. To protect against risk of electrical shock, do not immerse Blender Base, cord, plug, or any part of the main unit in water or any other liquids.
2. Close supervision is necessary when any appliance is used near children. The Moxie Blender is not intended for use by children, persons with reduced physical, sensory, or mental capabilities or those with lack of expertise or knowledge of this unit.
3. Avoid contact with moving parts.
4. Do not operate the Moxie Blender with a damaged cord or plug, if the appliance malfunctions, is dropped, or damaged in any manner. Contact Customer Service at 1-877-689-2838 or email help@nuwavenow.com for information on examination, repair, or adjustment.
5. NOT INTENDED FOR OUTDOOR USE. FOR HOUSEHOLD USE ONLY.
6. Do not let cord hang over the edge of table or counter. Do not let cord contact hot surfaces, including from a stove.
7. Discard the protective plastic covering the power plug before use.
8. Do not place on or near a hot gas or electric burner, or in a heated oven.
9. Keep hands, utensils, and foreign objects out of the Jar while blending to reduce the risk of severe injury to persons or damage to blender. A scraper may be used, but only when blender is NOT running.
10. CAUTION! Blades are sharp. Handle blender carefully. Do not handle blades.
11. Always operate blender with Lid and Jar correctly in place. Blender will not operate if Lid is not firmly in place and the dot is not lined up with the handle.
12. Alteration or modification of any part of the blender or the use of attachments not recommended by the manufacturer may cause fire, injury, or damage to property.
13. Do not use the unit for other than its intended use.
14. Do not add hot or boiling liquids to Jar.
15. Never knock Jar against a surface to loosen ingredients. Remove Jar from Moxie Blender's Base first, then use a rubber spatula to remove mixture from bottom of Jar.
16. Do not shake or rattle Jar while in use.

IMPORTANT SAFEGUARDS

HOUSEHOLD USE ONLY • READ ALL INSTRUCTIONS BEFORE USE

17. Never remove Jar before the Moxie Blender's blades have come to a complete stop.
18. When making nut butters or recipes with oil-based ingredients, do not process for more than 1 minute after the mixture begins to circulate in Jar. Blending for longer periods than this can cause overheating of the Moxie Blender.
19. First turn off then unplug the Moxie Blender from outlet when not in use, before putting on or taking off parts, and before cleaning.
20. Keep manual handy for future reference.

ADDITIONAL SAFEGUARDS

SEE CLEANING & MAINTENANCE BEFORE USE

Electrical Information

A short power-supply cord is provided to reduce the risk resulting from becoming entangled in or tripping over a longer cord. Longer detachable power-supply cords or extension cords are available and may be used if care is exercised in their use. If a longer detachable power-supply cord or extension cord is used:

1. The marked electrical rating of the extension cord should be at least as great as the electrical rating of the appliance.
2. The longer cord should be arranged so that it will not drape over the countertop or tabletop where it could be pulled on or tripped over unintentionally. The Moxie should be operated on a separate electrical outlet from other operating appliances due to wattage limitations.
The appliance has a polarized plug (one blade is wider than the other). To reduce the risk of electric shock, this plug is intended to fit into a polarized outlet only one way. If the plug does not fit fully into the outlet, reverse the plug. If it still does not fit, contact a qualified electrician. Do not attempt to modify the plug in any way.
3. If the appliance is of the grounded type, the cord set or extension cord should be a grounding-type 3-wire cord.

SAVE THESE INSTRUCTIONS

Read and understand the entire manual before using the Moxie.

DO NOT USE THE UNIT FOR OTHER THAN INTENDED USE.

Note: Put the Moxie on a surface that is horizontal, even, and stable. This appliance is intended for normal household use. It is not intended to be used in environments such as staff kitchens/cafeterias of shops, offices, farms, or other work environments, nor is it intended to be used by clients in hotels, motels, bed and breakfasts, and nonresidential environments.

NOTICE: THE FAILURE TO FOLLOW ANY OF THE IMPORTANT SAFEGUARDS, ADDITIONAL SAFEGUARDS, OR THE INSTRUCTIONS FOR SAFE USE IS A MISUSE OF YOUR MOXIE THAT CAN VOID YOUR WARRANTY AND CREATE THE RISK OF SERIOUS INJURY.



WARNING

In case of malfunction,
immediately unplug and contact
Customer Service Department.

1-877-689-2838 • help@nuwavenow.com

1. Do not place the Moxie close to flammable materials, heating units, or wet environments.
2. It is normal for some smoke to escape the Moxie when heating for the first time.
3. If a lot of smoke is escaping from the air vent during operation, unplug the Moxie immediately and contact Customer Service.*
4. DO NOT remove blades in any way or attempt to remove for cleaning.
5. Extreme caution must be exercised when operating the Moxie or any other appliance.
6. Do not move the Moxie while in operation. Only after the Moxie has completely cooled should moving be attempted. Always wait for the Moxie to cool down prior to handling it.
7. Children should be supervised to ensure that they do not play with the Moxie.
8. If any trouble arises during operation, service MUST be done by NuWave LLC or authorized by the manufacturer for repairs.
9. Do not disassemble the Moxie or replace any parts without prior written consent from the manufacturer.

IMPORTANT SAFEGUARDS

HOUSEHOLD USE ONLY • READ ALL INSTRUCTIONS BEFORE USE

10. Do not use metal utensils as this can damage the Jar.
11. Make sure the Moxie is always clean prior to use.
12. Turn power off and unplug Moxie blender BEFORE touching movable parts or reaching in with a utensil. Turn power OFF and unplug when Moxie Blender is unattended.
13. Do not operate blender if abnormal sounds or motion is detected. If a hard or foreign object comes into contact with blades in Jar, do not serve.
14. Inspect the Moxie Blender's blade assembly after each use, and if there are loose, damaged, or missing parts, contact Customer Service at 1-877-689-2838 or email help@nuwavenow.com.
15. Always use extreme caution when inspecting or maintaining the Moxie Blender or any appliance.
16. The appliance is not intended to be operated by means of an external timer or separate remote-control system.

***Customer Service Department:
1-877-689-2838 • help@nuwavenow.com**

| | |
|---|---|
|  | <p style="text-align: center;"> CAUTION</p> <p>Never use the Moxie Blender's blade assembly with loose, damaged, or missing parts.</p> |
|---|---|

PARTS & ACCESSORIES

ENGLISH

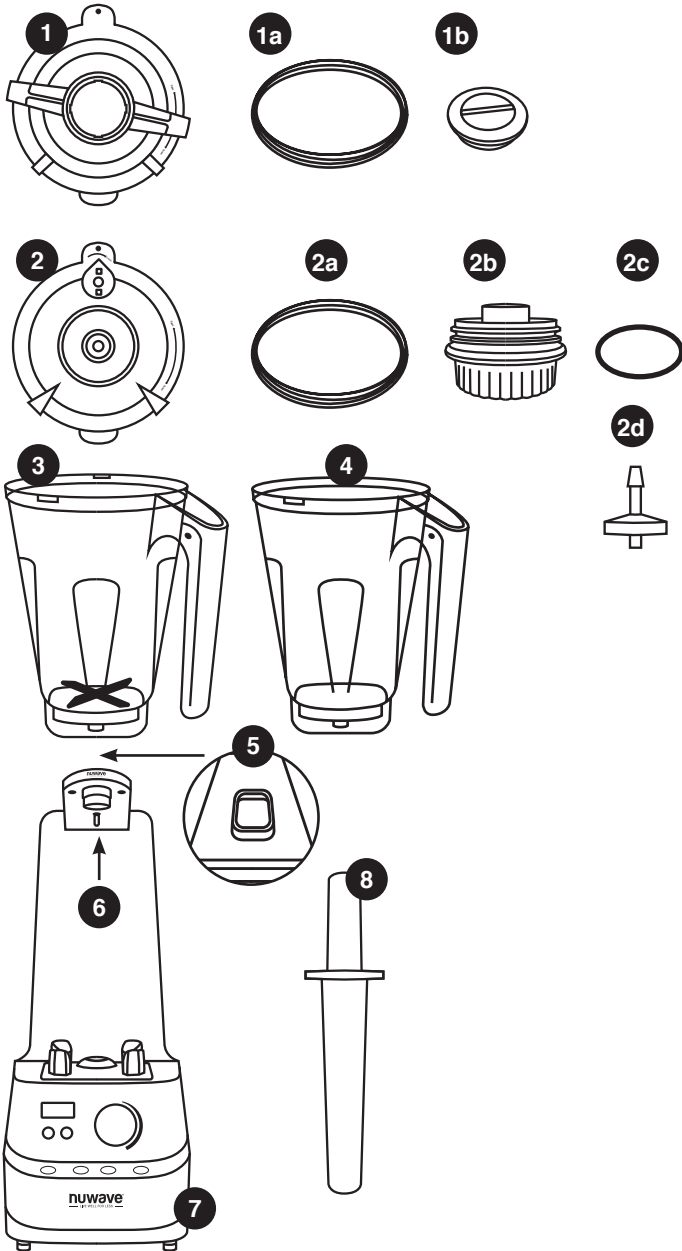

To order replaceable parts head over to Replaceable Parts section and then NuWaveNow.com.

PARTS & ACCESSORIES

- 1 Plunger Lid**
Part #: 27413
- 1a Plunger Lid Seal Ring**
Part #: 27418
- 1b Plunger Cap**
Part #: 27414
- 2 Vacuum Lid**
Part #: 27412
- 2a Vacuum Lid Seal Ring**
Part #: 27417
- 2b Vacuum Cap**
Part #: 27415
- 2c Vacuum Cap O-Ring**
Part#: 27419
- 2d Vacuum Plug**
Part #: 27420
- 3 Jar with Blade**
Part #: 27411
- 4 Storage Jar (Optional)**
Part #: 27410
- 5 Vacuum Switch**
- 6 Vacuum Arm**
- 7 Blender Base**
Part #: 27421
- 8 Plunger**
Part #: 27416

Part# 27441 is comprised of the Jar with Blade and Vacuum Lid.

Part# 27442 is comprised of the Storage Jar and Vacuum Lid.

Part# 27443 is comprised of the Storage Jar and Plunger Lid.

ASSEMBLY GUIDE

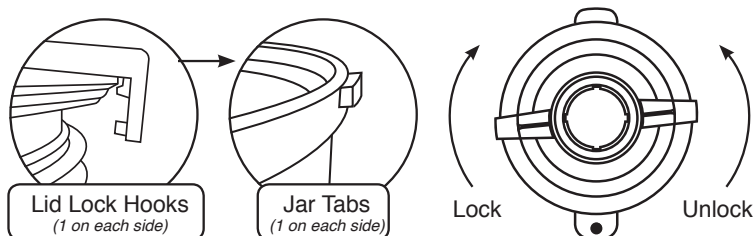
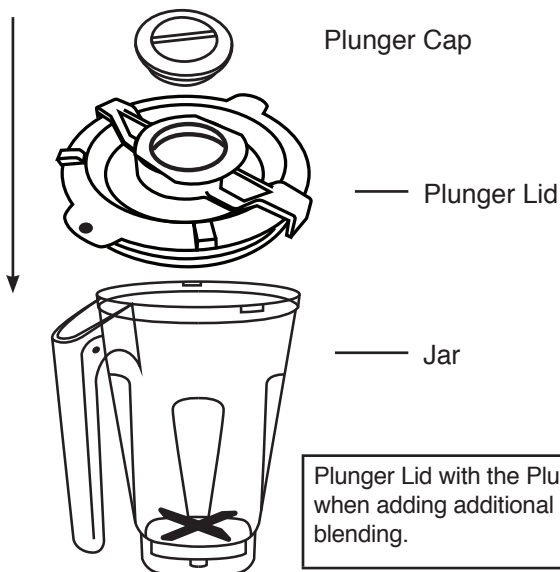

Plunger Lid Assembly

1. Line up red dot on Lid with the handle.
2. Push down on the Lid until it sits firmly in place.
3. The Lid Lock has two Lock Hooks that will lock the Lid in place. Make sure the two Lock Hooks line up with the Jar Tabs.
 - Turn the Lid Lock clockwise to close and lock.
 - To unlock, turn the Lid Lock counterclockwise.



CAUTION

Make sure all parts are securely attached.

WARNING: As with most electrical appliances, electrical parts are live even when the Moxie Blender is off. Be sure the unit is unplugged when assembling.

ASSEMBLY GUIDE

When using the Plunger

Remove the Plunger Cap from the Plunger Lid before inserting the Plunger.

The Plunger Lid is designed with the hole opening so that the Plunger does not come into contact with blades.

When not using Plunger, place Plunger Cap in Plunger Lid by pressing down.

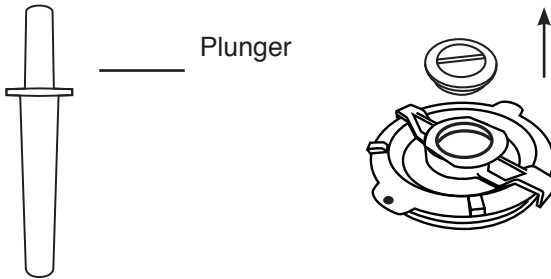

Use Vacuum Lid when vacuum-blending only.

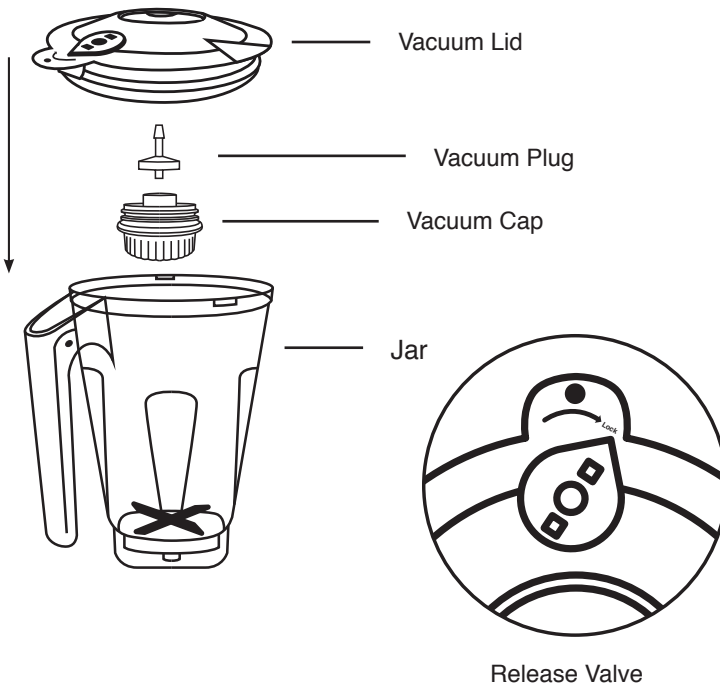

Vacuum Lid Assembly

1. Underneath Vacuum Lid, make sure the Vacuum Plug is in place and screw Vacuum Cap up into Vacuum Lid clockwise until tight.
2. Line up red dot (located on top of Lid) with the handle.
3. Push down on the Lid until it sits firmly in place.
 - Make sure to turn the Release Valve to the Lock position before using vacuum function.
 - Vacuum Lid will NOT open when in Lock position.

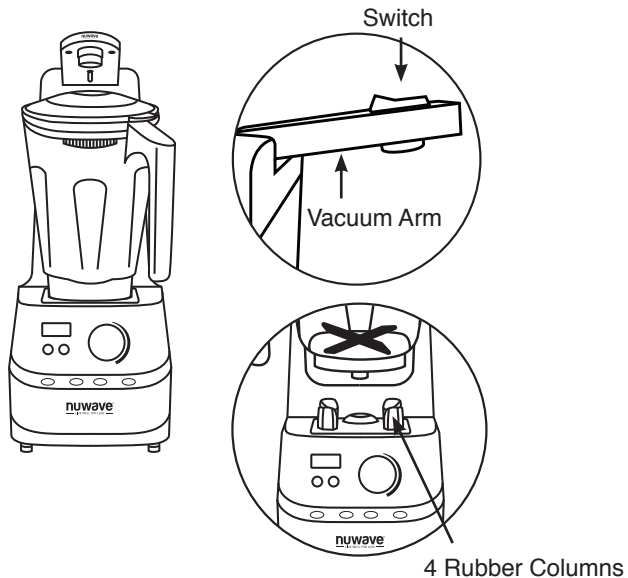

Jar Assembly with the Vacuum Lid

1. Lift the Vacuum Arm up.
2. Place the Jar on Base by aligning it on top of the 4 Rubber Columns.
 - The Vacuum Cap needs to be screwed tightly into place prior to use.
3. Push the Vacuum Arm down and press on Lid until a connection is made and a click is heard.
4. Make sure the Release Valve is in Lock position before vacuuming.
 - Before removing Vacuum Lid, turn the Release Valve to open position.



CAUTION

Make sure all parts are securely attached.

QUICKSTART



Blending times and speeds can be adjusted before and during the blending process.

Press the up and down arrows or turn the dial to set or adjust.

Turn the Moxie® ON and OFF.

Turn the red main Base Power Switch ON. Switch is located on the right side of Blender Base. Press Power button once to turn your Moxie on. Press the Power button again and press the red main Base Power Switch OFF to turn your Moxie off.

Set your time. Press the up and down arrows to increase or decrease the time on the display.

Times are displayed in minutes and seconds. This can be done on all settings except Vacuum Only.

Note: When blending for a long period of time, steam may escape from Plunger Cap.

Use the numbered settings. When in Vacuum, default will be set to 02:00.

For standard blending, you can select from one of the numbered speed settings between 1 and 10. Adjust to desired time then press Start/Stop to begin blending.

Note: The lowest setting is #1 (5,000 RPM). The highest setting is #10 (27,000 RPM).

Use the vacuum setting. Maximize nutritional value while keeping your creations fresher longer.

Select your desired setting using the dial then press Vacuum ON/OFF. Press Start/Stop and the unit will remove air from jar and will automatically start blending after all air is removed.

Icon settings are used for specialized blending tasks. Each icon setting has default time and RPM built in.

Turn the dial to desired icon setting and press Start/Stop to begin blending.

Note: Always start with cold liquids when blending. **DO NOT** add hot liquids to the blender.

Cleaning your Moxie Jar

Add water and 1-2 drops of liquid dish soap to your Jar, place on the Base, and close the Lid. Turn the dial to Clean. 00:15 will be shown on the LED display. Adjust the time, if desired, then press Start/Stop. Once finished, remove the Jar, rinse thoroughly, and dry before using.

Note: See “Cleaning and Maintenance” for more.

INSTRUCTIONS

Getting Started

1. Turn the red main Base Power Switch ON. Switch is located on the right side of Blender Base.
 - The Power button will flash.
2. Press Power button once to turn your Moxie Blender on. The LED display will show the default time for the selected setting.
3. Turn the dial to choose your appropriate blending function.
4. Press Start/Stop to start blending.
5. Press Start/Stop again to stop blending.
6. Press the Power button again and press the red main Base Power Switch OFF to turn your Moxie off.

Note:

Lid must be on the Jar for the Moxie to turn on.

Time Setting

Press the up and down arrows to increase or decrease the time on the display.

- Times are displayed in minutes and seconds.
- This can be done on all settings except Vacuum Only.

00:15

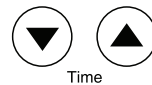

Example:

Press Power button. Turn dial to Ice. 00:15 (15 seconds) will be displayed. Press up and down arrows to adjust the time. Press Start/Stop.

Note:

Time can only be adjusted when the Lid is on. If the Lid is taken off the time reverts back to original setting time for each icon.

INSTRUCTIONS

Numbered Settings

For standard blending, you can select from one of the numbered speed settings between 1 and 10.

1. Turn the dial to your desired¹ setting between 1 and 10. When in Vacuum, default will be set to 02:00.
2. Adjust the time if desired¹, then press Start/Stop to begin blending at selected setting.
3. Adjust the number setting using the dial at any point while blending, if needed.

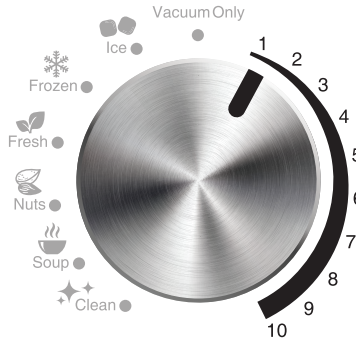

Vacuum

By vacuuming the air out of your Moxie blender, you can ensure no air is being mixed with ingredients during the blending process, maximizing the nutritional value while keeping your blender creations fresher longer.

Follow these steps to take advantage of your Moxie blender's vacuum capabilities

BEFORE blending:

1. Place Vacuum Lid on jar. Attach vacuum arm to the Lid. Make sure Release Valve is in Lock position.
2. Turn the unit on. Press red switch on the side of Base and press Power button.
3. Select your desired setting using the dial.
4. Press Vacuum ON/OFF. The button will be lit blue.
5. Press Start/Stop. The display will flash default time for selected setting.
 - Unit will remove all air from Jar.
 - Once all air has been removed your Moxie will automatically start blending.



Note:

Vacuum arm is only to be used when using the vacuum function.

Example:

1. Turn dial to Frozen. 00:35 seconds will be displayed.
2. Press Vacuum On/Off. The button will be lit blue.

3. Press Start/Stop. Once all air has been removed, the blender will start blending.

Vacuum Only

Follow these steps to take advantage of your Moxie blender's vacuum capabilities **AFTER** blending:

1. Turn the dial to Vacuum Only. 00:00 will be shown on the LED display.
2. Press Start/Stop. The unit will vacuum excess air from the blender, then automatically power off for you. The display will show 00:00.







Note:

The Vacuum Lid should only be used when using vacuum or Vacuum Only function.

Icon Setting

For more specialized blending tasks you can select one of the preset icons with the dial. Each icon setting has a default time and RPM built into the Moxie.

1. Turn the dial to your desired icon setting. The LED display will show the default time.
2. Adjust the time, if needed, then press Start/Stop to begin blending at your selected setting.
 - If desired, increase or decrease time at any point while blending.

| Icon | Default Min. : Sec. | Min. Sec. | Max. Min. | Notes |
|---|---------------------|-----------|-----------|------------------------|
| 1-10 (With Vacuum)* | 02:00 | 00:05 | 03:00 | Adjustable speed |
| 1-10 (Without Vacuum) | 03:00 | 00:05 | 05:00 | Adjustable speed |
|  Ice | 00:15 | 00:05 | 02:00 | Smoothies and sorbet |
|  Frozen | 00:35 | 00:05 | 02:00 | Ice-based drinks |
|  Fresh | 00:30 | 00:05 | 02:00 | Sauces |
|  Nuts | 01:30 | 00:05 | 02:00 | Jams and spreads |
|  Soup | 03:00 | 00:05 | 05:00 | Soup and hot chocolate |
|  Clean** | 00:15 | 00:05 | 02:00 | Self-cleaning |

INSTRUCTIONS

***Notes:**

- When blending for a long period of time, liquids will get hot and steam may escape from Plunger Cap.
- Always start with cold liquids when blending. **DO NOT** add hot liquids to the blender.
- Do not fill Jar above $\frac{3}{4}$ capacity. For best results, do not fill more than 1.5 liters (51 fl oz) of liquid.
- Cannot use vacuum on Ice or Soup settings.

****Tips for Cleaning Your Moxie Jar:**

- Add water and 1-2 drops of liquid dish soap to your Jar, place on the Base, and close the Lid.
- Turn the dial to Clean. 00:15 will be shown on the LED display. Adjust the time if desired, then press Start/Stop.
- Once finished, remove the Jar, rinse thoroughly, and dry before using.

For detailed instructions on cleaning, see “Cleaning and Maintenance.”

| | |
|---|--|
|  | <p data-bbox="442 782 644 828"> CAUTION</p> <p data-bbox="285 845 856 896">Moving parts may become hot with extended use. DO NOT TOUCH.</p> |
|---|--|

CLEANING & MAINTENANCE

Before First Use:

Wash all removable parts in warm, soapy water or in the dishwasher, top rack only. The Jar can be washed using the Clean function.

See “Instructions” for details.

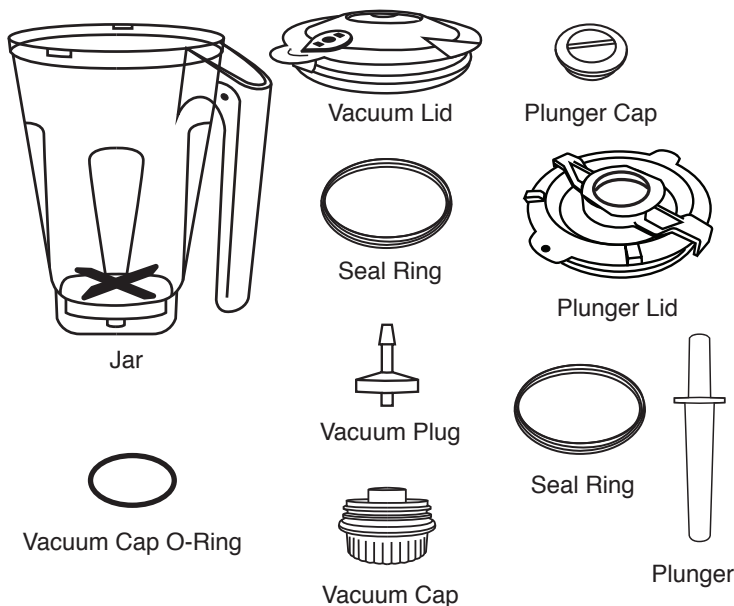

Pull down and remove the Vacuum Plug to clean. After the part is cleaned and dried, push the Vacuum Plug firmly back into place. Remember to reattach Vacuum Cap before you use the Moxie again.

Note: Residue and moisture may build up inside Vacuum Cap and on Vacuum Plug. Clean and dry thoroughly after each use.

Unscrew the Vacuum Cap counterclockwise, and hand-wash or clean in dishwasher, top rack only. Make sure that the Vacuum Cap is screwed tightly into place prior to use.

CLEANING & MAINTENANCE

Lid Seal Ring Assembly (for both lids)

Removal of Lid Seal Ring may be necessary for cleaning or if the part is worn, damaged, or needs replacing.

To assemble:

1. Line the inside of the Lid Seal Ring into the rim.
2. Press the Seal Ring into the rim to ensure it is properly sealed.
3. Make sure the lower part of the Seal Ring lines up with the bottom side of the rim.

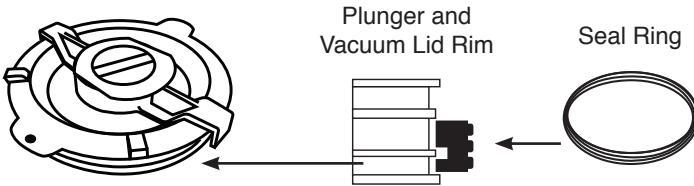

Do not immerse Moxie Base in water. Clean with damp sponge or cloth and wipe dry.



CAUTION

The power cord needs to be unplugged from the power source before inserting or removing any attachments and before cleaning.

TROUBLESHOOT GUIDE

The Moxie is not turning on or working.

1. Plug may not be in the outlet. Plug in unit.
2. Red Power Switch on right side of Base may not be on. Check to see if Power Switch is on.

Blender does not work when plugged in and Power button and Power Switch are both ON.

1. Lid is not on Jar properly. Line up red dot on top of Lid with the Jar's handle and press Lid down firmly to secure onto Jar.
2. Lid may not be properly locked. For Plunger Lid, line up Lid Lock Hooks with Jar Tabs and lock onto Jar.

Blender is not running at a high enough speed for the recipe.

1. Dial is not on the correct setting. Turn the dial to proper setting based on recipe.
2. Jar is overloaded. Reduce amount of ingredients.

Blender is not vacuuming out air from Jar.

1. Vacuum ON/OFF is not on. Press Vacuum ON/OFF before blending.
2. Dial is not on correct setting. Turn the dial to Vacuum Only.
3. Release Valve on Lid is in the open position. Turn Release Valve to Lock.
4. Seal Ring may be loose, installed incorrectly, or broken. Reinstall Seal Ring properly. See Lid Seal Ring Assembly under Cleaning and Maintenance. If Lid Seal Ring is broken, contact Customer Service: 1-877-689-2838 or email help@nuwavenow.com.
5. Vacuum Lid is not on Jar securely. Line up red dot on Lid with the Jar's handle and press Vacuum Lid down firmly onto Jar.
6. May be using the Plunger Lid. Make sure you use the Vacuum Lid when vacuum blending.
7. Vacuum Arm did not secure onto Lid correctly. Lower Vacuum Arm onto Vacuum Lid and press down until a "click" is heard.

Vacuum Lid will not open after air is vacuumed out.

Release Valve on Vacuum Lid is in Lock position. Turn Release Valve to the open position to open Lid.

TROUBLESHOOT GUIDE

Blender becoming clogged and not operating efficiently.

1. Certain ingredients can cause clogging. If using Plunger Lid, turn off and unplug your Moxie. Remove Plunger Cap from Lid and insert Plunger through hole. Press ingredients down and around until mixture loosens around bottom of Jar. If using Vacuum Lid, unlock Release Valve, remove Lid, and then use Plunger to scrape mixture around to free ingredients.
2. Ingredient amounts higher than specified are being used. Do not fill Jar above $\frac{3}{4}$ capacity (1.5 liters, 51 fl oz).
3. Large pieces of ice are not mixing properly. Use smaller pieces of ice.

Blended mixture has lumps or texture is not even.

Air pocket has formed (cavitation) and mixture is too cold or has solidified in areas, and blades are spinning in cavity. Increase temperature by reducing ice in recipe.

Noises or motions unusual for normal operation of the blender are detected.

1. Blade assembly may be loose, missing a part, or possibly damaged. Turn blender OFF and unplug immediately. DO NOT disassemble blade assembly. Call Customer Service: 1-877-689-2838 or email help@nuwavenow.com.
2. Foreign objects from ingredients may have been put into Jar and are making unusual sounds. Prior to adding ingredients to Jar and blending, clean fruits/other ingredients and remove all debris or any objects.

LIMITED WARRANTY

The NuWave Moxie® Vacuum High-Performance Digital Blender THE MANUFACTURER WARRANTS

The NuWave Moxie® Vacuum High-Performance Digital Blender is warranted to be free from manufacturer defects. This Warranty covers original owner of this Blender for personal household use only. This Warranty does not apply to products used for commercial, rental or resale purposes. Motor is warranted for 5 years from the date of purchase, under normal household use, and when operated in accordance with the Manufacturer's written instructions.

Jar, blades, pump, seal ring, and housing are warranted for 1 year from the date of purchase, under normal household use, and when operated in accordance with the Manufacturer's written instructions. The Manufacturer will provide the necessary parts and labor to repair any part of the NuWave Moxie® Vacuum High-Performance Digital Blender at NuWave LLC Service Department. After the expiration of the warranty, the cost of the labor and parts will be the responsibility of the owner.

THE WARRANTY DOES NOT COVER

The Limited Warranty is voided if repairs are made by an unauthorized dealer or the serial number data plate is removed or defaced. Normal deterioration of finish due to use or exposure is not covered by this Warranty. This Limited Warranty does not cover failure, damages or inadequate performance due to accident, acts of God (such as lightning), fluctuations in electric power, alterations, abuse, misuse, misapplications, corrosive-type atmospheres, improper installation, failure to operate in accordance with the Manufacturer's written instructions, abnormal use or commercial use. NuWave LLC reserves the right to void the Limited Warranty, where allowable by law, for products purchased from an unauthorized dealer.

TO OBTAIN SERVICE

The owner shall have the obligation and responsibility to: pay for all services and parts not covered by the warranty; prepay the freight to and from Service Department for any part or system returned under this warranty; and carefully package the product using adequate padding material to prevent damage in transit. The original container is ideal for this purpose. Include in the package the owner's name, address, daytime telephone number, a detailed description of the problem, and your "**RGA number.**" (**Call 1-877-689-2838**) or email **help@nuwavenow.com** to obtain the **RGA number (Return Goods Authorization number)**. Provide the cooking system model & serial number and proof of date of purchase (a copy of the receipt) when making claims under this warranty.

LIMITED WARRANTY

MANUFACTURER'S OBLIGATION

The Manufacturer's obligation under this Limited Warranty is limited, to the extent allowable by law, to repairing or replacing any part covered by this Limited Warranty which upon examination is found to be defective under normal use. The Limited Warranty is applicable only within the continental United States and only to the original purchaser of the manufacturer's authorized channels of distribution. THE LIMITED WARRANTY MAY NOT BE ALTERED, VARIED OR EXTENDED EXCEPT BY A WRITTEN INSTRUMENT EXECUTED BY THE MANUFACTURER. THE REMEDY OF REPAIR OR REPLACEMENT AS PROVIDED UNDER THIS LIMITED WARRANTY IS EXCLUSIVE. IN NO EVENT SHALL THE MANUFACTURER BE LIABLE FOR ANY CONSEQUENTIAL OR INCIDENTAL DAMAGES TO ANY PERSON, WHETHER OR NOT OCCASIONED BY NEGLIGENCE OF THE MANUFACTURER, INCLUDING WITHOUT LIMITATION, DAMAGES FOR LOSS OF USE, COSTS OF SUBSTITUTION, PROPERTY DAMAGE, OR OTHER MONEY LOSS.

Some states do not allow the exclusion or limitation of incidental or consequential damages, so the above limitation exclusions may not apply. This Limited Warranty gives specific legal rights, and there may also be other rights which vary from state to state. EXCEPT AS OTHERWISE EXPRESSLY PROVIDED ABOVE, THE MANUFACTURER MAKES NO WARRANTIES EXPRESSED OR IMPLIED ARISING BY LAW OR OTHERWISE, INCLUDING WITHOUT LIMITATION, THE IMPLIED WARRANTIES OF MERCHANTABILITY AND FITNESS FOR A PARTICULAR PURPOSE TO ANY OTHER PERSON. READ YOUR OWNER'S MANUAL. IF YOU STILL HAVE ANY QUESTIONS ABOUT OPERATION OR WARRANTY OF THE PRODUCT, PLEASE CONTACT NUWAVE LLC.

READ YOUR OWNER'S MANUAL

If you still have any questions about operation or warranty of the product, please contact **NuWave LLC** at: **1-877-689-2838** or email **help@nuwavenow.com**.

EL MANUAL DEL
PROPIETARIO

nuwave Moxie[®]

Mezclador Digital de Alto
Rendimiento al Vacío



nuwavenow.com

MEDIDAS DE SEGURIDAD IMPORTANTES

PARA USO DOMÉSTICO SOLAMENTE Y LEA TODAS LAS INSTRUCCIONES ANTES DE USARLO

LEA TODAS LAS INSTRUCCIONES

ADVERTENCIA: Cuando se utilice la Licuadora Moxie siempre se deben seguir medidas de seguridad básicas:

1. Para protegerse contra el riesgo de descarga eléctrica, no sumerja la base de la licuadora, el cable, el enchufe ni ninguna parte de la unidad principal en agua ni en ningún otro líquido.
2. Es necesaria una estrecha supervisión cuando se utiliza cualquier aparato cerca de niños. Moxie Blender no está diseñado para ser usado por niños, personas con capacidades físicas, sensoriales o mentales reducidas o personas con falta de experiencia o conocimiento de esta unidad.
3. Evite el contacto con piezas móviles.
4. No opere Moxie Blender con un cable o enchufe dañado, si el aparato no funciona correctamente, se cae o se daña de alguna manera. Comuníquese con Servicio al Cliente al 1-877-689-2838 o envíe un correo electrónico a help@nuwavenow.com para obtener información sobre el examen, la reparación, o ajuste.
5. **NO DISPONIBLE PARA USO EXTERIOR. SOLO PARA USO EN EL HOGAR.**
6. No deje que el cable cuelgue del borde de la mesa o mostrador. No permita que el cable entre en contacto con superficies calientes, incluso de una estufa.
7. Deseche el plástico protector que cubre el enchufe de alimentación antes del uso.
8. No lo coloque sobre o cerca de un quemador de gas o eléctrico caliente, o en un horno caliente.
9. Mantenga las manos, los utensilios y los objetos extraños fuera del recipiente mientras los mezcla para reducir el riesgo de lesiones graves a personas o daños a la licuadora. Se puede usar un raspador, pero solo cuando la licuadora está no corras.

10. ¡PRECAUCIÓN! Las cuchillas son afiladas. Manejar la licuadora con cuidado. No manipule las cuchillas.
11. Siempre opere la licuadora con la tapa y el vaso correctamente colocados. La licuadora no funcionará si la tapa no está firmemente en su lugar y el punto no está alineado con el mango.
12. La alteración o modificación de cualquier parte de la licuadora o el uso de accesorios no recomendados por el fabricante puede causar incendios, lesiones o daños a la propiedad.
13. No utilice la unidad para otro uso que no sea el previsto.
14. No agregue líquidos calientes o hirviendo a la jarra.
15. Nunca golpee la jarra contra una superficie para aflojar los ingredientes. Retire primero el frasco de la base de Moxie Blender, luego use una espátula de goma para eliminar la mezcla del fondo del frasco.
16. No agite ni sacuda el tarro mientras esté en uso.
17. Nunca retire el recipiente antes de que las cuchillas de Moxie Blender se hayan detenido por completo.
18. Cuando prepare mantequillas o recetas con ingredientes a base de aceite, no las procese por más de 1 minuto después de que la mezcla comience a circular en el Frasco. La mezcla durante períodos más prolongados puede causar el sobrecalentamiento de Moxie Blender.
19. Primero apague y luego desenchufe el Moxie Blender del tomacorriente cuando no esté en uso, antes de poner o quitar partes y antes de limpiar.
20. Mantenga el manual a mano para futuras referencias.

MEDIDAS DE SEGURIDAD IMPORTANTES

PARA USO DOMÉSTICO SOLAMENTE Y LEA TODAS LAS INSTRUCCIONES ANTES DE USARLO

MEDIDAS DE SEGURIDAD ADICIONALES

VER LA LIMPIEZA Y MANTENIMIENTO ANTES DE USAR

Información eléctrica

Se proporciona un cable de suministro de energía corto (o cable de suministro de energía desmontable) para reducir el riesgo resultante de enredarse o tropezar con un cable más largo. Los cables de alimentación desmontables más largos o los cables de extensión están disponibles y se pueden usar si se tiene cuidado en su uso. Si se usa un cable de alimentación desmontable más largo o un cable de extensión:

1. La calificación eléctrica marcada del cable de extensión debe ser al menos tan grande como la calificación eléctrica del aparato.
2. El cable más largo debe estar dispuesto de modo que no se cuelgue sobre la encimera o sobre la mesa, donde se pueda tirar o tropezar involuntariamente. La Moxie debe operarse en una toma eléctrica separada de otros aparatos operativos debido a limitaciones de vataje. El aparato tiene un enchufe polarizado (una cuchilla es más ancha que la otra). Para reducir el riesgo de descarga eléctrica, este enchufe está diseñado para encajar en una toma de corriente polarizada de una sola manera. Si el enchufe no encaja completamente en el tomacorriente, invierta el enchufe. Si aún no encaja, comuníquese con un electricista calificado. No intente modificar el enchufe de ninguna manera.
3. Si el aparato es del tipo con conexión a tierra, el juego de cables o el cable de extensión debe ser un cable de 3 hilos con conexión a tierra.

GUARDA ESTAS INSTRUCCIONES

Lea y comprenda todo el manual antes de usar Moxie.

NO UTILICE LA UNIDAD PARA OTRO USO QUE NO SEA EL PREVISTO.

Nota: coloque el Moxie en una superficie que sea horizontal, uniforme y estable. Este aparato está diseñado para uso doméstico normal. No está diseñado para ser utilizado en entornos como el personal de cocinas / cafeterías de tiendas, oficinas, granjas u otros entornos de trabajo, ni está destinado a ser utilizado por clientes en hoteles, moteles, bed and breakfast y Entornos no residenciales.

AVISO: LA FALTA DE SEGUIR CUALQUIERA DE LAS SALVAGUARDIAS IMPORTANTES, LAS SALVAGUARDIAS ADICIONALES O LAS INSTRUCCIONES PARA EL USO SEGURO ES UN ABUSO DE SU MOXIE QUE PUEDE ANULAR SU GARANTÍA Y CREAR EL RIESGO DE LESIONES GRAVES.



WARNING

**En caso de mal funcionamiento,
Inmediatamente desconecte y contacte
Departamento de servicio al cliente.**

1-877-689-2838 • help@nuwavenow.com

1. No coloque el Moxie cerca de materiales inflamables, unidades de calefacción o ambientes húmedos.
2. Es normal que algo de humo se escape de Moxie cuando se mezcla por primera vez.
3. Si se escapa mucho humo de la salida de aire durante la operación, desenchufe el Moxie de inmediato y comuníquese con el Servicio al Cliente. *
4. NO retire las cuchillas de ninguna manera ni intente quitarlas para limpiar.
5. Se debe tener mucho cuidado al operar el Moxie o cualquier otro aparato.
6. No mueva el Moxie mientras esté en funcionamiento. Solo después de que Moxie haya terminado de mezclar y se haya enfriado por completo, se debe intentar mover. Siempre espere a que el Moxie se enfríe antes de manipularlo.
7. Los niños deben ser supervisados para asegurarse de que no jueguen con el Moxie.
8. Si surge algún problema durante la operación, el servicio DEBE ser realizado por NuWave LLC o autorizado por el fabricante para reparaciones.

MEDIDAS DE SEGURIDAD IMPORTANTES

PARA USO DOMÉSTICO SOLAMENTE Y LEA TODAS LAS INSTRUCCIONES ANTES DE USARLO

9. No desmonte el Moxie ni reemplace ninguna pieza sin el consentimiento previo por escrito del fabricante.
10. No use utensilios de metal ya que esto puede dañar el recipiente.
11. Asegúrese de que el Moxie esté siempre limpio antes de usarlo.
12. Apague la energía y desenchufe la licuadora Moxie ANTES de tocar las partes móviles o de alcanzar un utensilio. Apague la alimentación y desenchúfela cuando Moxie Blender esté desatendido.
13. No opere la licuadora si se detectan sonidos o movimientos anormales. Si un objeto duro o extraño entra en contacto con las cuchillas en el recipiente, no lo sirva.
14. Inspeccione el conjunto de cuchillas de Moxie Blender después de cada uso, y si hay piezas sueltas, dañadas o faltantes, comuníquese con el Servicio al Cliente al 1-877-689-2838 o envíe un correo electrónico a help@nuwavenow.com.
15. Siempre tenga mucho cuidado al inspeccionar o mantener la licuadora Moxie o cualquier otro aparato.
16. El aparato no está diseñado para ser operado por medio de un temporizador externo o un sistema de control remoto separado.

***Departamento de servicio al cliente:
1-877-689-2838 • help@nuwavenow.com**



PRECAUCIÓN

Nunca use el ensamblaje de cuchillas de Moxie Blender con piezas sueltas, dañadas o faltantes.

PARTES Y ACCESORIOS

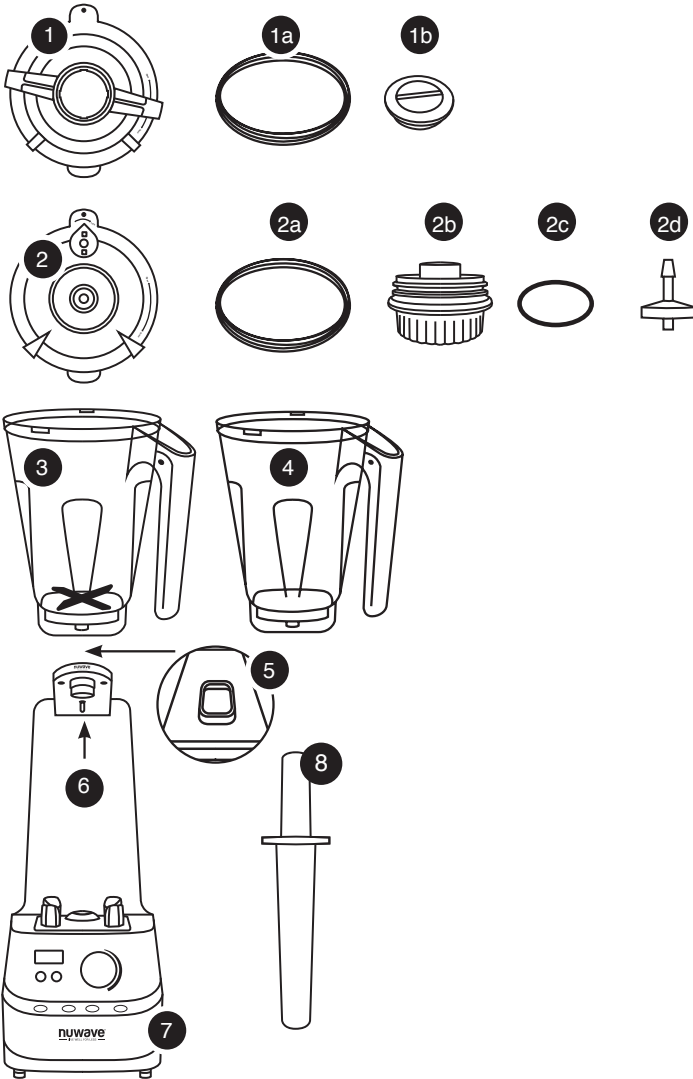

SPANISH

Para pedir piezas reemplazables, dirijase a la sección Piezas reemplazables y luego a NuWaveNow.com.

PARTES Y ACCESORIOS

- 1** Tapa del Émbolo
Parte #: 27413
- 1a** Aro de Sello de la Tapa del Émbolo
Parte #: 27418
- 1b** Tapón del Émbolo
Parte #: 27414
- 2** Tapa de Vacío
Parte #: 27412
- 2a** Anillo de Junta de Tapa de Vacío
Parte #: 27417
- 2b** Tapón de Vacío
Parte #: 27415
- 2c** Anillo O de la Tapa de Vacío
Parte #: 27419
- 2d** Conector de Vacío
Parte #: 27420
- 3** Jarra con Cuchilla
Parte #: 27411
- 4** Frasco de Almacenamiento (Opcional)
Parte #: 27410
- 5** Interruptor de Vacío
- 6** Brazo de Vacío
- 7** Base de la Licuadora
Parte #: 27421
- 8** Émbolo
Parte #: 27416

La Parte # 27441 está compuesta por el Jarra con Cuchilla y Tapa de Vacío.

La Parte # 27442 está compuesta por el Frasco de Almacenamiento y Tapa de Vacío.

La Parte # 27443 está compuesta por el Frasco de Almacenamiento y Tapa del Émbolo.

GUÍA DE MONTAJE

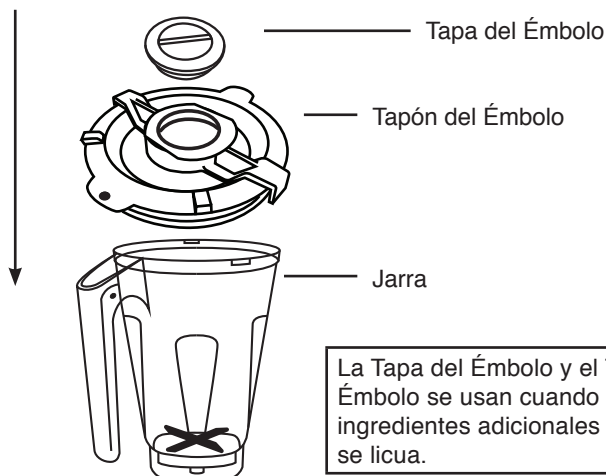

SPANISH

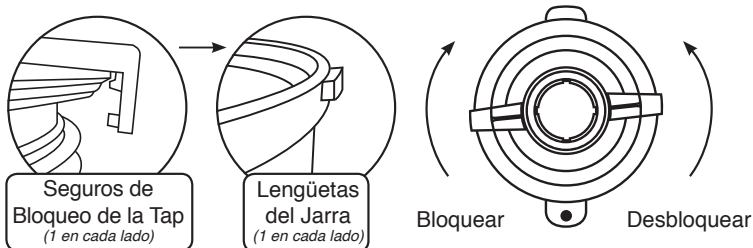

Ensamble de la Tapa del Émbolo

1. Alinee el punto rojo en la Tapa con el mango.
2. Presione hacia abajo la Tapa hasta que quede firmemente en su lugar.
3. El bloqueo de la Tapa tiene dos seguros
 - Gire el bloqueo de la Tapa en sentido de las manecillas del reloj para cerrar y bloquear.
 - Para desbloquear, gire el bloqueo de la Tapa en sentido contrario a las manecillas del reloj.



PRECAUCIÓN

Asegúrese de que todas las piezas estén bien fijadas.

GUÍA DE MONTAJE

ADVERTENCIA: Como ocurre con la mayoría de los electrodomésticos, las piezas eléctricas están en funcionamiento incluso cuando la Licuadora Moxie esté apagada. Asegúrese de que la unidad esté desconectada durante el montaje.

Cuando se usa el Émbolo

Retire el Tapón del Émbolo de la Tapa antes de insertar el Émbolo.

La Tapa del Émbolo está diseñada con la abertura del orificio para que el Émbolo no entre en contacto con las cuchillas.

Cuando no use el Émbolo, coloque el Tapón en la Tapa del Émbolo presionando hacia abajo.

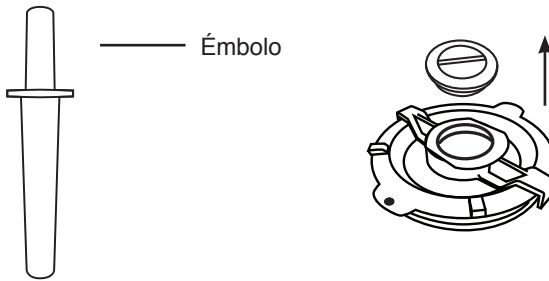

Use la Tapa de Vacío sólo cuando licue al vacío.

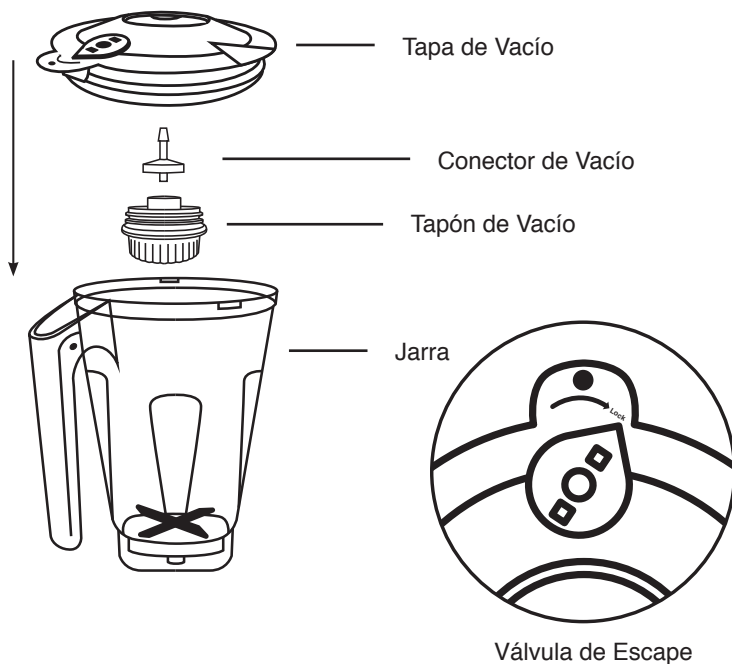

SPANISH

Ensamble de la Tapa de Vacío

1. Debajo de la Tapa de Vacío, asegúrese de que el Conector de Vacío esté en su lugar y enrosque el Tapón de Vacío en la Tapa en el sentido de las manecillas del reloj hasta que quede apretada.
2. Alinee el punto rojo (ubicado en la parte superior de la Tapa) con el mango.
3. Presione hacia abajo la tapa hasta que quede firmemente en su lugar.
 - Asegúrese de girar la Válvula de Liberación a la posición de bloqueo antes de usar la función de vacío.
 - La Tapa de Vacío NO se abrirá cuando esté en la posición de bloqueo.

GUÍA DE MONTAJE

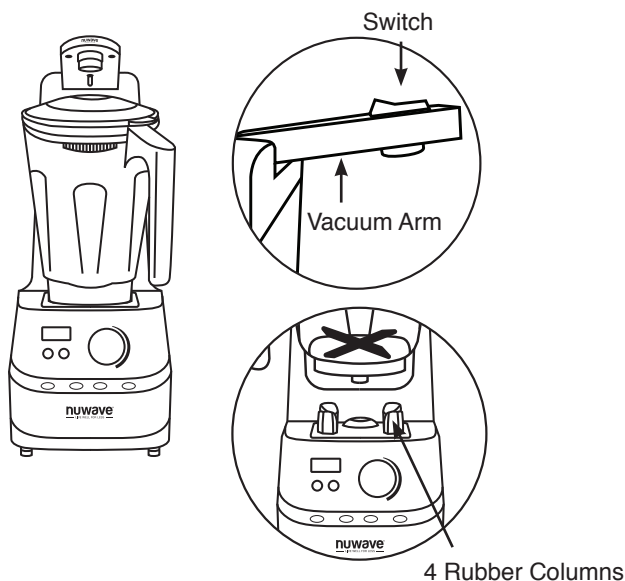

Ensamble del Jarra con la Tapa de Vacío

1. Levante el Brazo de Vacío.
2. Coloque el Jarra en la Base alineándolo en la parte superior de las 4 columnas de goma.
3. La Tapa de Vacío debe enroscarse firmemente en su lugar antes de su uso.
4. Empuje el Brazo de Vacío hacia abajo y presione la Tapa hasta que se haga una conexión y se escuche un clic.
5. Asegúrese de que la Válvula de Liberación esté en la posición de bloqueo antes crear el vacío.
 - Antes de retirar la Tapa de Vacío, gire la Válvula de Liberación a la posición abierta.



PRECAUCIÓN

Asegúrese de que todas las piezas estén firmemente unidas.

INICIO RÁPIDO



Los ajustes y los tiempos se pueden ajustar antes y durante el proceso de fusión.

Presione las flechas hacia arriba y hacia abajo para establecer o ajustar.

Encienda y el Moxie®.

Encienda el interruptor de alimentación de la base principal rojo. El interruptor está ubicado en el lado derecho de la base de la licuadora. Presiona el botón de Encendido una vez para encender tu Moxie. Presione el botón de Encendido nuevamente para apagar la unidad.

Fije su tiempo. Presione las flechas hacia arriba y hacia abajo para aumentar o disminuir el tiempo en la pantalla.

Los tiempos se muestran en minutos y segundos. Esto se puede hacer en todos los ajustes, excepto solo vacío.

Nota: Cuando se mezcla durante un largo período de tiempo, el vapor puede escapar de la tapa del pistón.

Ajustes numerados. Cuando esté en vacío, el valor predeterminado se establecerá en 02:00.

Para la mezcla estándar, puede seleccionar uno de los ajustes de velocidad numerados entre 1 y 10. Ajuste a la hora deseada y luego presione Start/Stop para comenzar la mezcla.

Nota: El ajuste más bajo es el #1 (5,000 RPM). El ajuste más alto es #10 (27,000 RPM).

INICIO RÁPIDO

Utilice el ajuste de vacío. Maximice el valor nutricional mientras mantiene sus creaciones frescas por más tiempo.

Seleccione la configuración deseada usando la perilla y luego presione Vacuum ON/OFF. Presione Start/Stop (Iniciar/Detener) y la unidad eliminará el aire del recipiente y comenzará a licuar automáticamente después de que se haya eliminado todo el aire.

La configuración de los iconos se utiliza para tareas de fusión especializadas. Cada configuración de ícono tiene tiempo predeterminado y RPM incorporados.

Gire la perilla a la configuración de ícono deseada y presione Start/Stop para comenzar a mezclar.

Nota: Comience siempre con líquidos fríos al licuar. NO agregue líquidos calientes a la licuadora.

Limpiando la Jarra de tu Moxie

Agregue agua y 1-2 gotas de jabón líquido para platos a su recipiente, colóquelo en la base y cierre la tapa. Gire la perilla para Clean. 00:15 se mostrará en la pantalla LED. Ajuste la hora, si lo desea, luego presione Start/Stop. Una vez que haya terminado, retire la Jarra, enjuague bien y seque antes de usar.

Nota: Para obtener instrucciones detalladas sobre la limpieza, consulte “Limpieza y Mantenimiento”.

INSTRUCCIONES

Empezando

1. Encienda el interruptor de alimentación de la base principal rojo. El interruptor está ubicado en el lado derecho de la base de la licuadora.
 - El botón de encendido parpadeará.
2. Presiona el botón de Encendido una vez para encender tu Moxie Blender. La pantalla LED mostrará el tiempo predeterminado para la configuración seleccionada.
3. Gire el dial para elegir la función de fusión adecuada.
4. Presiona Start/Stop para comenzar a mezclar.
5. Presione Start/Stop nuevamente para detener la mezcla.
Presiona el botón ON/OFF nuevamente y presiona el Interruptor de Encendido de la Base principal rojo para apagar tu Moxie.

Nota:

La tapa debe estar en el jarra para encender.

Configuración de la hora

Presione las flechas hacia arriba y hacia abajo para aumentar o disminuir el tiempo en la pantalla.

- Los tiempos se muestran en minutos y segundos.
- Esto se puede hacer en todos los ajustes excepto en vacío solamente.

00:15

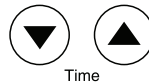

Ejemplo:

Presione el botón Encendido (Power). Gire la perilla a Ice. 00:15 (15 segundos) se mostrará. Presione las flechas hacia arriba y hacia abajo para ajustar la hora. Presione Start/Stop.

INSTRUCCIONES

Configuraciones Numeradas

Para la mezcla estándar, seleccione una de las configuraciones numeradas entre 1 y 10.

1. Gire la perilla a la configuración deseada entre 1 y 10. Cuando esté en vacío, el valor predeterminado será 02:00.
2. Ajuste el tiempo si lo desea [1], luego presione Start/Stop para comenzar a mezclar en la configuración seleccionada.
3. Ajuste la configuración del número usando la perilla en cualquier punto mientras mezcla, si es necesario.
 - La configuración más baja es #1 (5,000 RPM).
 - La configuración más alta es #10 (27,000 RPM).



Vacío

Al aspirar el aire de la licuadora, puede asegurarse de que no se mezcle aire con sus ingredientes mientras se licuan, lo que maximiza el valor nutricional y garantiza que las creaciones de su licuadora permanezcan más frescas por más tiempo.

Siga estos pasos para aprovechar las capacidades de vacío de la unidad **ANTES** de licuar:

1. Encienda la unidad. Presione el interruptor rojo en el costado de la Base. Luego presione el botón Power.
2. Seleccione la configuración deseada con la perilla.
3. Presione Vacuum ON/OFF. El botón se iluminará en azul.
4. Presione Start/Stop. La pantalla mostrará el tiempo predeterminado para la configuración seleccionada.



- La unidad eliminará todo el aire del Jarra.
- Una vez que se haya eliminado todo el aire, el aparato
- comenzará a mezclar automáticamente.

Ejemplo:

1. Gire la perilla a Frozen. Se mostrarán 00:35 segundos.
2. Presione Vacuum On/Off. El botón se iluminará en azul.
3. Presione “Start/Stop”. Una vez que se haya eliminado todo el aire, la licuadora comenzará a mezclar.

Sólo al Vacío

Siga estos pasos para aprovechar las capacidades de vacío de la unidad DESPUÉS de la licuar:

1. Gire la perilla a Vacuum Only. 00:00 se mostrará en la pantalla LED.
2. Presione Start/Stop. La unidad vaciará el exceso de aire de la licuadora y luego se apagará automáticamente. La pantalla mostrará 00:00.

INSTRUCCIONES

Configuración de Íconos

Para tareas de mezcla más especializadas, seleccione uno de los íconos preestablecidos con la perilla. Cada configuración de ícono tiene un tiempo predeterminado y RPM integrados en la unidad.

1. Gire la perilla a la configuración del ícono que desee. La pantalla LED mostrará el tiempo predeterminado.
2. Ajuste el tiempo si es necesario, luego presione "Start/Stop" para comenzar a mezclar en la configuración seleccionada.
 - Si lo desea, aumente o disminuya el tiempo en cualquier punto mientras licua.

| Ícono | Predeterminado Min : Seg | Min. | Max. | Notas |
|-------------------|-----------------------------|-------|-------|---------------------------|
| 1-10 (con vacío)* | 02:00 | 00:05 | 03:00 | Velocidad ajustable |
| 1-10 (sin vacío) | 03:00 | 00:05 | 05:00 | Velocidad ajustable |
| Hielo | 00:15 | 00:05 | 02:00 | Batido y sorbete |
| Congelado | 00:35 | 00:05 | 02:00 | Bebidas a base de hielo |
| Fresco | 00:30 | 00:05 | 02:00 | Salsas |
| Nueces | 01:30 | 00:05 | 02:00 | Atasco y extensión |
| Sopa | 03:00 | 00:05 | 05:00 | Sopa y chocolate caliente |
| Limpia** | 00:15 | 00:05 | 02:00 | Autolimpieza |

*Notas:

- Cuando se mezcla durante un largo período de tiempo puede escapar vapor de la tapa del émbolo.
- Siempre comience con líquidos fríos cuando mezcle. NO agregue líquidos calientes a la licuadora.
- No llene el Jarra más de $\frac{3}{4}$ de su capacidad. Para obtener los mejores resultados, no llene más de 1.5 litros (51 fl oz) de líquido.

****Consejos para la limpieza:**

- Agregue agua y 1-2 gotas de jabón líquido para platos al Jarra, colóquelo en la base y cierre la tapa.
- Gire la perilla a "Clean". "00:15" se mostrará en la pantalla LED. Ajuste el tiempo si lo desea, luego presione "Start/Stop".
- Una vez que termine, retire el Jarra, enjuague bien y seque antes de usar.

Para obtener instrucciones detalladas sobre la limpieza, consulte "Cuidado y mantenimiento".

SPANISH

INSTRUCCIONES

1. Ajuste el tiempo si es necesario, luego presione “Start/Stop” para comenzar a mezclar en la configuración seleccionada.
 - Si lo desea, aumente o disminuya el tiempo en cualquier punto mientras licua.

***Notas:**

- Cuando se mezcla durante un largo período de tiempo puede escapar vapor de la tapa del émbolo.
- Siempre comience con líquidos fríos cuando mezcle. NO agregue líquidos calientes a la licuadora.
- No llene el Jarra más de $\frac{3}{4}$ de su capacidad. Para obtener los mejores resultados, no llene más de 1.5 litros (51 fl oz) de líquido.

****Consejos para la limpieza:**

- Agregue agua y 1-2 gotas de jabón líquido para platos al Jarra, colóquelo en la base y cierre la tapa.
- Gire la perilla a “Clean”. “00:15” se mostrará en la pantalla LED. Ajuste el tiempo si lo desea, luego presione “Start/Stop”.
- Una vez que termine, retire el Jarra, enjuague bien y seque antes de usar.

Para obtener instrucciones detalladas sobre la limpieza, consulte “Cuidado y mantenimiento”.



PRECAUCIÓN

Las piezas móviles pueden calentarse con el uso prolongado. NO TOCAR.

LIMPIEZA Y MANTENIMIENTO

Antes del primer uso:

Lave todas las piezas extraíbles con agua jabonosa tibia o en el lavavajillas (sólo en la rejilla superior). El Jarra se puede lavar con la función "Clean". Consulte **Instrucciones de Funcionamiento para más detalles.**

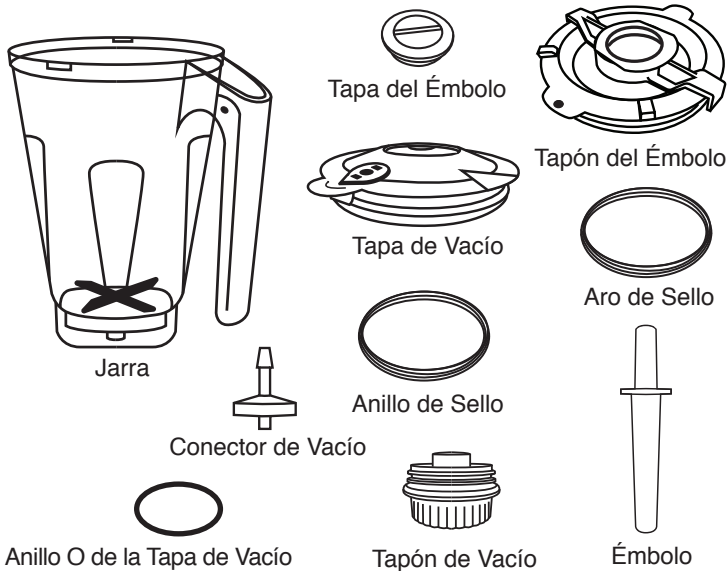

SPANISH

Desprenda y retire el Tapón de Vacío si es necesario limpiarlo. Después de limpiar y secar la pieza, empuje el Tapón de Vacío firmemente en su lugar. Recuerde volver a colocar la Tapa de Vacío antes del uso.

Se pueden acumular residuos y humedad dentro de la Tapa de Vacío y el Tapón de Vacío. Limpie y seque completamente después de cada uso.

Desenrosque la Tapa de Vacío en sentido contrario a las manecillas del reloj y lave a mano o en el lavavajillas (sólo en la rejilla superior). Asegúrese de que la Tapa de Vacío esté bien enroscada en su lugar antes de usarla.

LIMPIEZA Y MANTENIMIENTO

Asamblea del Anillo de Sello de la Tapa

Es posible que sea necesario quitar el Anillo de Sello de la Tapa para limpiarlo o si la pieza está gastada, dañada o necesita ser reemplazada.

Para ensamblar:

1. Alinee el interior del Anillo de Sello de la Tapa al borde.
2. Presione el Anillo de Sello en el borde para asegurarse de que esté sellado correctamente.
3. Asegúrese de que la parte inferior del Anillo de Sello se alinee con el lado inferior del borde.

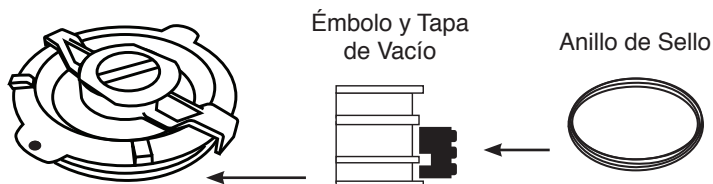

No sumerja la Base del Moxie en agua.
Límpiala con una esponja o paño húmedo
y séquela.



| | | |
|--|---|-------------------|
| | | PRECAUCIÓN |
| | El cable de alimentación debe desconectarse de la fuente de energía antes de insertar o extraer los accesorios y antes de limpiarlo. | |

GUÍA DE RESOLUCIÓN DE PROBLEMAS

The Moxie Blender was engineered with an automatic shut-off feature to prevent overheating during use. If the blender shuts off to cool itself down, an odor may be detected. Unplug the unit and wait for it to completely cool down. To prevent overheating, do not process at higher speeds or longer times not recommended.

La unidad no enciende.

1. El enchufe puede no estar en la toma de corriente. Conecte la unidad.
2. El Interruptor de encendido rojo en el lado derecho de la Base puede no estar encendido. Verifique si el Interruptor está encendido.

La Licuadora no funciona aún cuando está conectada y el Botón e Interruptor están encendidos.

1. La Tapa del Jarra no está correctamente. Alinee el punto rojo en la parte superior de la tapa con el mango del Jarra y presione la Tapa hacia abajo firmemente para asegurarla sobre el Jarra.
2. La Tapa de Vacío puede no estar bien cerrada. Alinee los seguros de bloqueo de la Tapa con las lengüetas del Jarra y fíjelos en él.

La Licuadora no está funcionando a una velocidad lo suficientemente alta para su receta.

1. La perilla no está en la configuración correcta. Gire la perilla a la configuración adecuada según la receta.
2. El Jarra está sobrecargado. Reduzca la cantidad de ingredientes.

SPANISH

GUÍA DE RESOLUCIÓN DE PROBLEMAS

La Licuadora no está aspirando el aire del Jarra.

1. Vacuum ON/OFF no está activado. Presione
 - Vacuum ON/OFF antes de mezclar.
2. La perilla no está en la configuración correcta. Gire la perilla a Vacuum Only.
3. La Válvula de Liberación en la Tapa está en la posición abierta. Gire la Válvula de Liberación a cerrado "Lock".
4. El Anillo de Sello puede estar suelto, instalado incorrectamente o roto. Vuelva a instalar el Anillo de Sello correctamente. Vea el ensamble del Anillo de Sello de la Tapa en Cuidado y Mantenimiento. Si el Anillo de Sello de la Tapa está roto, comuníquese con Servicio al Cliente:
 - 1-877-689-2838 o envíe un correo electrónico
 - a help@nuwavenow.com.
5. La Tapa de Vacío no está asegurada al Jarra. Alinee el punto rojo en la Tapa con el mango del Jarra y presione la Tapa de Vacío hacia abajo firmemente sobre el Jarra.
6. Podría estar usando el Tapón del Émbolo. Asegúrese de usar el Tapón de Vacío.
7. El Brazo de Vacío no se fijó correctamente a la Tapa. Baje el Brazo de Vacío en la Tapa de Vacío y presione hacia abajo hasta que escuche un clic.

La Tapa de Vacío no abrirá después de aspirar el aire.

La Válvula de Liberación en la Tapa de Vacío está en la posición de Bloqueo. Gire la Válvula de Liberación a la posición abierta para abrir la tapa.

La Licuadora se obstruye y no funciona de manera eficiente.

1. Ciertos ingredientes pueden causar obstrucción. Si usa la Tapa del Émbolo, retire el Tapón de la Tapa e inserte el Émbolo a través del orificio. Presione los ingredientes hacia abajo y alrededor hasta que la mezcla se afloje alrededor del fondo del Jarra. Si usa la Tapa de Vacío, desbloquee la Válvula de Liberación, retire la Tapa y luego use el Émbolo para raspar la mezcla y liberar los ingredientes.
2. Se están utilizando cantidades de ingredientes superiores a las especificadas. No llene el Jarra por encima de $\frac{3}{4}$ de su capacidad (1,5 litros, 51 fl oz).
3. Grandes trozos de hielo no se están licuando adecuadamente. Use trozos de hielo más pequeños.

La mezcla licuada tiene grumos o la textura no es pareja.

Se ha formado una bolsa de aire (cavitación) y la mezcla está demasiado fría o se ha solidificado en áreas y las cuchillas están girando en la cavidad. Aumente la temperatura reduciendo el hielo de la receta.

Se detectan ruidos o movimientos inusuales para el funcionamiento normal de la licuadora.

1. El conjunto de la cuchilla puede estar suelto, faltando una pieza o posiblemente dañado. Apague la licuadora y desenchúfela inmediatamente. NO desarme el conjunto de la cuchilla. Llame a Servicio al Cliente: 1-877-689-2838 o envíe un correo electrónico a help@nuwavenow.com.
2. Los objetos extraños de los ingredientes pueden haberse colocado en el jarra y están haciendo sonidos inusuales. Antes de agregar ingredientes a la jarra y licuar, limpie las frutas/ otros ingredientes y retire todos los residuos u objetos.

SPANISH

GARANTÍA LIMITADA

La NuWave Moxie® Licuadora Aspiradora Digital de alto Rendimiento

LAS GARANTÍAS DEL FABRICANTE

La NuWave Moxie® licuadora aspiradora digital de alto rendimiento está garantizada contra defectos del fabricante. Esta garantía cubre al propietario original de esta licuadora solo para uso doméstico personal. Esta garantía no se aplica a los productos utilizados con fines comerciales, de alquiler o de reventa. El motor está garantizado durante 5 años a partir de la fecha de compra, bajo uso doméstico normal y cuando se opera de acuerdo con las instrucciones escritas del fabricante. El frasco, las cuchillas, la bomba, el anillo de sello y la carcasa están garantizados por 1 año a partir de la fecha de compra, bajo uso doméstico normal y cuando se opere de acuerdo con las instrucciones escritas del fabricante. El fabricante proporcionará las piezas y la mano de obra necesarias para reparar cualquier parte de la licuadora digital de alto rendimiento para vacío NuWave Moxie® en el departamento de servicio de NuWave LLC. Después de la expiración de la garantía, el costo de la mano de obra y las partes será responsabilidad del propietario.

LA GARANTÍA NO CUBRE

La garantía limitada se anula si las reparaciones son realizadas por un distribuidor no autorizado o si la placa de datos del número de serie se retira o borra. Esta garantía no cubre el deterioro normal del acabado debido al uso o la exposición. Esta garantía limitada no cubre fallas, daños o un desempeño inadecuado debido a un accidente, actos de Dios (como rayos), fluctuaciones en la energía eléctrica, alteraciones, abuso, mal uso, aplicaciones incorrectas, atmósferas de tipo corrosivo, instalación incorrecta, falta de funcionamiento de acuerdo con las instrucciones escritas del fabricante, uso anormal o uso comercial. NuWave LLC se reserva el derecho de anular la Garantía Limitada, según lo permita la ley, para los productos adquiridos a través de un distribuidor no autorizado.

OBTENER SERVICIO

El propietario tendrá la obligación y la responsabilidad de: pagar por todos los servicios y piezas no cubiertos por la garantía; prepagar el flete hacia y desde el Departamento de Servicio para cualquier parte o sistema devuelto bajo esta garantía; y empacar cuidadosamente el producto con material de relleno adecuado para evitar daños durante el transporte. El envase original es ideal para este propósito. Incluya en el paquete el nombre del propietario, la dirección, el número de teléfono durante el día, una descripción detallada del problema y su “**número RGA**”. **(Llame al 1-877-689-2838) o envíe un correo electrónico a help@nuwavenow. com para obtener el número RGA (Número de autorización de devolución de mercancías).**

Proporcione el modelo del sistema de cocción y el número de serie y el comprobante de la fecha de compra (una copia del recibo) al realizar reclamaciones bajo esta garantía.

OBLIGACIÓN DEL FABRICANTE

La obligación del fabricante en virtud de esta Garantía Limitada se limita, en la medida en que lo permita la ley, a reparar o reemplazar cualquier pieza cubierta por esta Garantía Limitada que, al examinarla, se encuentre defectuosa en el uso normal. La Garantía Limitada se aplica solo dentro de los Estados Unidos continentales y solo al comprador original de los canales de distribución autorizados por el fabricante. LA GARANTÍA LIMITADA NO PUEDE SER ALTERADA, VARIADA O EXTENDIDA, EXCEPTO POR UN INSTRUMENTO ESCRITO EJECUTADO POR EL FABRICANTE. EL RECHAZO DE REPARACIÓN O REEMPLAZO SEGÚN LO PROPORCIONADO POR ESTA GARANTÍA LIMITADA ES EXCLUSIVO. EN NINGÚN CASO, EL FABRICANTE SERÁ RESPONSABLE DE CUALQUIER DAÑO CONSECUENTE O INCIDENTAL A CUALQUIER PERSONA, SEA O NO OCASIONADO POR LA NEGLIGENCIA DEL FABRICANTE, INCLUIDOS, SIN LIMITACIÓN, DAÑOS POR PÉRDIDA DE USO, COSTOS DE SUSTITUCIÓN, DAÑO A LA PROPIEDAD U OTRA PÉRDIDA DE DINERO.









Algunos estados no permiten la exclusión o limitación de daños incidentales o consecuentes, por lo que es posible que no se apliquen las exclusiones de limitación anteriores. Esta Garantía Limitada otorga derechos legales específicos, y también puede haber otros derechos que varían de estado a estado. EXCEPTO OTRAS MANERAS QUE EXPRESAMENTE SE PROPORCIONAN ANTERIORMENTE, EL FABRICANTE NO HACE GARANTÍAS EXPRESAS O IMPLÍCITAS DE LA LEY O DE OTRA MANERA, INCLUYENDO SIN LIMITACIONES, LAS GARANTÍAS IMPLÍCITAS DE COMERCIALIZACIÓN Y EJERCICIO PARA UN PROPÓSITO PARTICULAR A CUALQUIER OTRA PERSONA. LEA EL MANUAL DEL USUARIO. SI TUVIERA ALGUNA DUDA SOBRE EL FUNCIONAMIENTO O LA GARANTÍA DEL PRODUCTO, CONTACTE A NUWAVE LLC.

LEA EL MANUAL DE SU PROPIETARIO

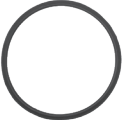
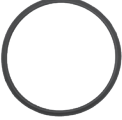
Si aún tiene preguntas sobre el funcionamiento o la garantía del producto, comuníquese con **NuWave LLC** al: **1-877-689-2838** o envíe un correo electrónico a **help@nuwavenow.com**.

REPLACEABLE PARTS



To order replaceable parts head over to NuWaveNow.com

| | Part Name |
|---|-----------------------|
|  | Plunger Lid |
|  | Vacuum Lid |
|  | Plunger Lid Seal Ring |
|  | Vacuum Lid Seal Ring |
|  | Plunger Cap |
|  | Vacuum Cap |
|  | Vacuum Cap O-Ring |
|  | Vacuum Plug |
|  | Jar with Blade |

| Part Description | Part No. |
|---|----------|
| Covers jar. Used for non-vacuuming-blending tasks. | 27413 |
| Covers jar. Used for vacuum-blending tasks. | 27412 |
| Located under the rim of Plunger Lid. Provides seal while blending. | 27418 |
| Located under the rim of Vacuum Lid. Provides airtight seal while vacuum blending. | 27417 |
| Located on top, in center of Plunger Lid. Removed to pour in oil, etc., and provide opening for Plunger. | 27414 |
| Located under Vacuum Lid. Screws on and off. | 27415 |
| Located under rim of Vacuum Cap. Provides seal for Vacuum Cap. | 27419 |
| Located inside the underneath of the Vacuum Lid. Provides extra seal for Vacuum Lid and Cap. | 27420 |
| Where ingredients are placed. Clear container with stainless steel blades attached inside. Caution: Do not remove blades. | 27411 |

REPLACEABLE PARTS

To order replaceable parts head over to NuWaveNow.com

| | Part Name |
|---|------------------------|
|  | Storage Jar (Optional) |
|  | Plunger |
| | |
| | |
| | |
| | |
| | |
| | |
| | |

| Part Description | Part No. |
|---|----------|
| Clear container used for storage of beverages. | 27410 |
| Tool used through Plunger Lid to push down and move around ingredients. | 27416 |
| | |
| | |
| | |
| | |
| | |
| | |
| | |

**Brio® 6-Qt
Digital Air Fryer**



**Nutri-Pot® 6-Qt
Digital Pressure Cooker**



**NuWave Primo™
Combo Grill & Oven**



**NuWave PIC® Gold
Precision Induction Cooktop**



**BruHub®
Coffee Maker**



**Moxie® High-Performance
Vacuum Blender**



**Bravo™ Air Fry & Toaster Oven
with Digital Temperature Probe**

nuwave®
— LIVE WELL FOR LESS —

nuwavenow.com



FOR HOUSEHOLD USE ONLY

Model: 28101

120V, 60Hz, 1500W

For patent information please go to:

www.nuwavenow.com/legal/patent

Designed & Developed in USA by:

NuWave LLC

1795 N. Butterfield Road

Libertyville, IL 60048, U.S.A.

Customer Service:

1-877-689-2838 • help@nuwavenow.com

Made in China

©2019 NuWave LLC • All Rights Reserved.

Item No: BM28101

Rev. 07-BS

07-24-19

RB01 DV01