

EL MANUAL DEL
PROPIETARIO

nuwave Moxie®

Mezclador Digital de Alto
Rendimiento al Vacío



nuwavenow.com

MEDIDAS DE SEGURIDAD IMPORTANTES

PARA USO DOMÉSTICO SOLAMENTE Y LEA TODAS LAS INSTRUCCIONES ANTES DE USARLO

LEA TODAS LAS INSTRUCCIONES

ADVERTENCIA: Cuando se utilice la Licuadora Moxie siempre se deben seguir medidas de seguridad básicas:

1. Para protegerse contra el riesgo de descarga eléctrica, no sumerja la base de la licuadora, el cable, el enchufe ni ninguna parte de la unidad principal en agua ni en ningún otro líquido.
2. Es necesaria una estrecha supervisión cuando se utiliza cualquier aparato cerca de niños. Moxie Blender no está diseñado para ser usado por niños, personas con capacidades físicas, sensoriales o mentales reducidas o personas con falta de experiencia o conocimiento de esta unidad.
3. Evite el contacto con piezas móviles.
4. No opere Moxie Blender con un cable o enchufe dañado, si el aparato no funciona correctamente, se cae o se daña de alguna manera. Comuníquese con Servicio al Cliente al 1-877-689-2838 o envíe un correo electrónico a help@nuwavenow.com para obtener información sobre el examen, la reparación, o ajuste.
5. NO DISPONIBLE PARA USO EXTERIOR. SOLO PARA USO EN EL HOGAR.
6. No deje que el cable cuelgue del borde de la mesa o mostrador. No permita que el cable entre en contacto con superficies calientes, incluso de una estufa.
7. Deseche el plástico protector que cubre el enchufe de alimentación antes del uso.
8. No lo coloque sobre o cerca de un quemador de gas o eléctrico caliente, o en un horno caliente.
9. Mantenga las manos, los utensilios y los objetos extraños fuera del recipiente mientras los mezcla para reducir el riesgo de lesiones graves a personas o daños a la licuadora. Se puede usar un raspador, pero solo cuando la licuadora está no corras.

10. ¡PRECAUCIÓN! Las cuchillas son afiladas. Manejar la licuadora con cuidado. No manipule las cuchillas.
11. Siempre opere la licuadora con la tapa y el vaso correctamente colocados. La licuadora no funcionará si la tapa no está firmemente en su lugar y el punto no está alineado con el mango.
12. La alteración o modificación de cualquier parte de la licuadora o el uso de accesorios no recomendados por el fabricante puede causar incendios, lesiones o daños a la propiedad.
13. No utilice la unidad para otro uso que no sea el previsto.
14. No agregue líquidos calientes o hirviendo a la jarra.
15. Nunca golpee la jarra contra una superficie para aflojar los ingredientes. Retire primero el frasco de la base de Moxie Blender, luego use una espátula de goma para eliminar la mezcla del fondo del frasco.
16. No agite ni sacuda el tarro mientras esté en uso.
17. Nunca retire el recipiente antes de que las cuchillas de Moxie Blender se hayan detenido por completo.
18. Cuando prepare mantequillas o recetas con ingredientes a base de aceite, no las procese por más de 1 minuto después de que la mezcla comience a circular en el Frasco. La mezcla durante períodos más prolongados puede causar el sobrecalentamiento de Moxie Blender.
19. Primero apague y luego desenchufe el Moxie Blender del tomacorriente cuando no esté en uso, antes de poner o quitar partes y antes de limpiar.
20. Mantenga el manual a mano para futuras referencias.

MEDIDAS DE SEGURIDAD IMPORTANTES

PARA USO DOMÉSTICO SOLAMENTE Y LEA TODAS LAS INSTRUCCIONES ANTES DE USARLO

MEDIDAS DE SEGURIDAD ADICIONALES

VER LA LIMPIEZA Y MANTENIMIENTO ANTES DE USAR

Información eléctrica

Se proporciona un cable de suministro de energía corto (o cable de suministro de energía desmontable) para reducir el riesgo resultante de enredarse o tropezar con un cable más largo. Los cables de alimentación desmontables más largos o los cables de extensión están disponibles y se pueden usar si se tiene cuidado en su uso. Si se usa un cable de alimentación desmontable más largo o un cable de extensión:

1. La calificación eléctrica marcada del cable de extensión debe ser al menos tan grande como la calificación eléctrica del aparato.
2. El cable más largo debe estar dispuesto de modo que no se cuelgue sobre la encimera o sobre la mesa, donde se pueda tirar o tropezar involuntariamente. La Moxie debe operarse en una toma eléctrica separada de otros aparatos operativos debido a limitaciones de vataje. El aparato tiene un enchufe polarizado (una cuchilla es más ancha que la otra). Para reducir el riesgo de descarga eléctrica, este enchufe está diseñado para encajar en una toma de corriente polarizada de una sola manera. Si el enchufe no encaja completamente en el tomacorriente, invierta el enchufe. Si aún no encaja, comuníquese con un electricista calificado. No intente modificar el enchufe de ninguna manera.
3. Si el aparato es del tipo con conexión a tierra, el juego de cables o el cable de extensión debe ser un cable de 3 hilos con conexión a tierra.

GUARDA ESTAS INSTRUCCIONES

Lea y comprenda todo el manual antes de usar Moxie.

NO UTILICE LA UNIDAD PARA OTRO USO QUE NO SEA EL PREVISTO.

Nota: coloque el Moxie en una superficie que sea horizontal, uniforme y estable. Este aparato está diseñado para uso doméstico normal. No está diseñado para ser utilizado en entornos como el personal de cocinas / cafeterías de tiendas, oficinas, granjas u otros entornos de trabajo, ni está destinado a ser utilizado por clientes en hoteles, moteles, bed and breakfast y Entornos no residenciales.

AVISO: LA FALTA DE SEGUIR CUALQUIERA DE LAS SALVAGUARDIAS IMPORTANTES, LAS SALVAGUARDIAS ADICIONALES O LAS INSTRUCCIONES PARA EL USO SEGURO ES UN ABUSO DE SU MOXIE QUE PUEDE ANULAR SU GARANTÍA Y CREAR EL RIESGO DE LESIONES GRAVES.



WARNING

**En caso de mal funcionamiento,
Inmediatamente desconecte y contacte
Departamento de servicio al cliente.**

1-877-689-2838 • help@nuwavenow.com

1. No coloque el Moxie cerca de materiales inflamables, unidades de calefacción o ambientes húmedos.
2. Es normal que algo de humo se escape de Moxie cuando se mezcla por primera vez.
3. Si se escapa mucho humo de la salida de aire durante la operación, desenchufe el Moxie de inmediato y comuníquese con el Servicio al Cliente. *
4. NO retire las cuchillas de ninguna manera ni intente quitarlas para limpiar.
5. Se debe tener mucho cuidado al operar el Moxie o cualquier otro aparato.
6. No mueva el Moxie mientras esté en funcionamiento. Solo después de que Moxie haya terminado de mezclar y se haya enfriado por completo, se debe intentar mover. Siempre espere a que el Moxie se enfríe antes de manipularlo.
7. Los niños deben ser supervisados para asegurarse de que no jueguen con el Moxie.
8. Si surge algún problema durante la operación, el servicio DEBE ser realizado por NuWave LLC o autorizado por el fabricante para reparaciones.

MEDIDAS DE SEGURIDAD IMPORTANTES

PARA USO DOMÉSTICO SOLAMENTE Y LEA TODAS LAS INSTRUCCIONES ANTES DE USARLO

9. No desmonte el Moxie ni reemplace ninguna pieza sin el consentimiento previo por escrito del fabricante.
10. No use utensilios de metal ya que esto puede dañar el recipiente.
11. Asegúrese de que el Moxie esté siempre limpio antes de usarlo.
12. Apague la energía y desenchufe la licuadora Moxie ANTES de tocar las partes móviles o de alcanzar un utensilio. Apague la alimentación y desenchúfela cuando Moxie Blender esté desatendido.
13. No opere la licuadora si se detectan sonidos o movimientos anormales. Si un objeto duro o extraño entra en contacto con las cuchillas en el recipiente, no lo sirva.
14. Inspeccione el conjunto de cuchillas de Moxie Blender después de cada uso, y si hay piezas sueltas, dañadas o faltantes, comuníquese con el Servicio al Cliente al 1-877-689-2838 o envíe un correo electrónico a help@nuwavenow.com.
15. Siempre tenga mucho cuidado al inspeccionar o mantener la licuadora Moxie o cualquier otro aparato.
16. El aparato no está diseñado para ser operado por medio de un temporizador externo o un sistema de control remoto separado.

***Departamento de servicio al cliente:
1-877-689-2838 • help@nuwavenow.com**



PRECAUCIÓN

Nunca use el ensamblaje de cuchillas de Moxie Blender con piezas sueltas, dañadas o faltantes.

PARTES Y ACCESORIOS

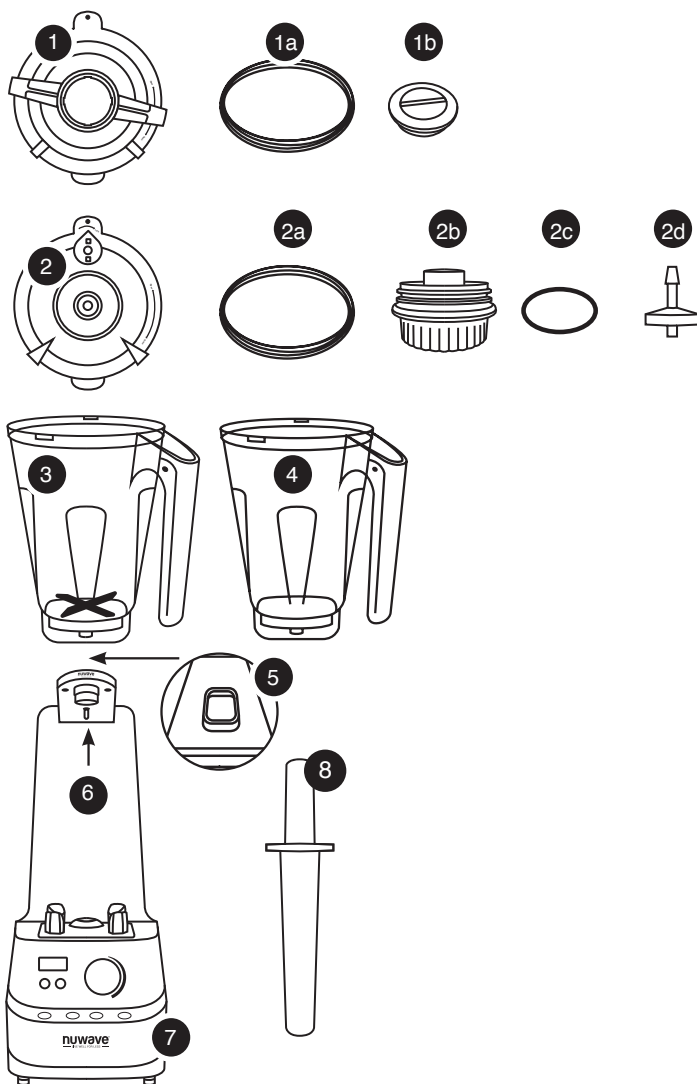

SPANISH

Para pedir piezas reemplazables, dirijase a la sección Piezas reemplazables y luego a NuWaveNow.com.

PARTES Y ACCESORIOS

- 1 Tapa del Émbolo**
Parte #: 27413
- 1a Aro de Sello de la Tapa del Émbolo**
Parte #: 27418
- 1b Tapón del Émbolo**
Parte #: 27414
- 2 Tapa de Vacío**
Parte #: 27412
- 2a Anillo de Junta de Tapa de Vacío**
Parte #: 27417
- 2b Tapón de Vacío**
Parte #: 27415
- 2c Anillo O de la Tapa de Vacío**
Parte #: 27419
- 2d Conector de Vacío**
Parte #: 27420
- 3 Jarra con Cuchilla**
Parte #: 27411
- 4 Frasco de Almacenamiento (Opcional)**
Parte #: 27410
- 5 Interruptor de Vacío**
- 6 Brazo de Vacío**
- 7 Base de la Licuadora**
Parte #: 27421
- 8 Émbolo**
Parte #: 27416

La Parte # 27441 está compuesta por el Jarra con Cuchilla y Tapa de Vacío.

La Parte # 27442 está compuesta por el Frasco de Almacenamiento y Tapa de Vacío.

La Parte # 27443 está compuesta por el Frasco de Almacenamiento y Tapa del Émbolo.

GUÍA DE MONTAJE

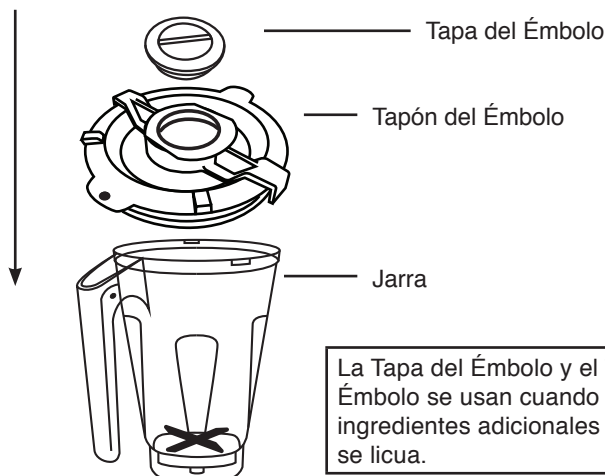

SPANISH

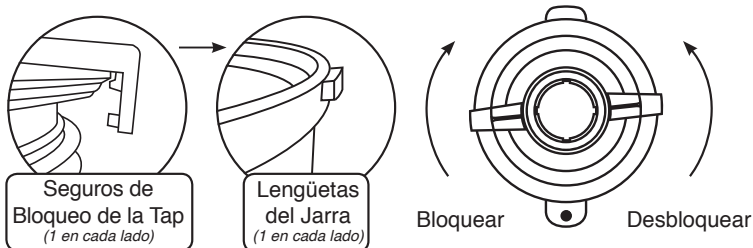

Ensamble de la Tapa del Émbolo

1. Alinee el punto rojo en la Tapa con el mango.
2. Presione hacia abajo la Tapa hasta que quede firmemente en su lugar.
3. El bloqueo de la Tapa tiene dos seguros
 - Gire el bloqueo de la Tapa en sentido de las manecillas del reloj para cerrar y bloquear.
 - Para desbloquear, gire el bloqueo de la Tapa en sentido contrario a las manecillas del reloj.



PRECAUCIÓN

Asegúrese de que todas las piezas estén bien fijadas.

GUÍA DE MONTAJE

ADVERTENCIA: Como ocurre con la mayoría de los electrodomésticos, las piezas eléctricas están en funcionamiento incluso cuando la Licuadora Moxie esté apagada. Asegúrese de que la unidad esté desconectada durante el montaje.

Cuando se usa el Émbolo

Retire el Tapón del Émbolo de la Tapa antes de insertar el Émbolo.

La Tapa del Émbolo está diseñada con la abertura del orificio para que el Émbolo no entre en contacto con las cuchillas.

Cuando no use el Émbolo, coloque el Tapón en la Tapa del Émbolo presionando hacia abajo.

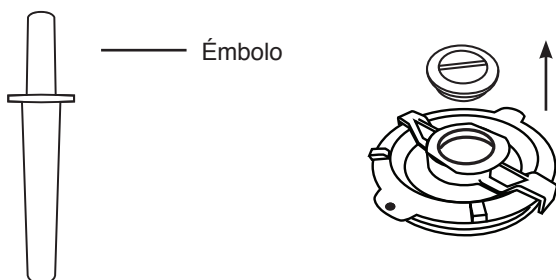

Use la Tapa de Vacío sólo cuando licue al vacío.

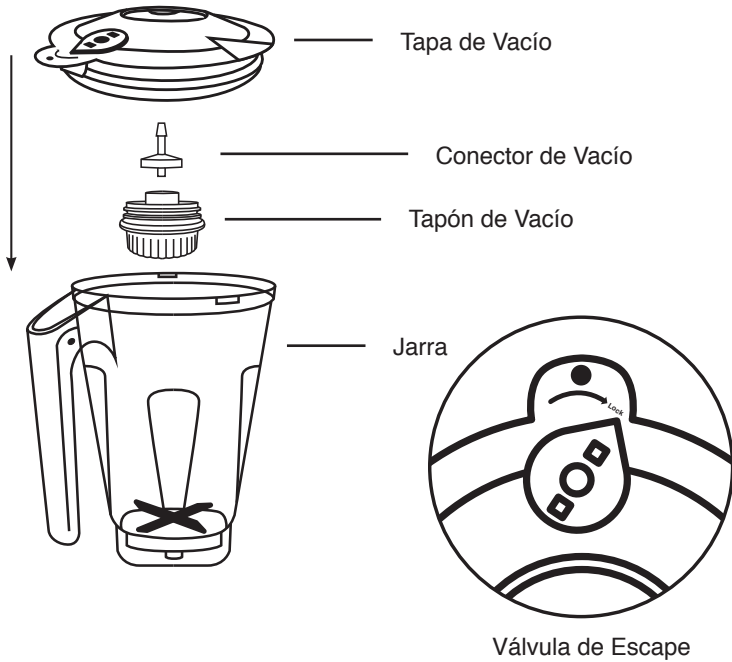

Ensamble de la Tapa de Vacío

1. Debajo de la Tapa de Vacío, asegúrese de que el Conector de Vacío esté en su lugar y enrosque el Tapón de Vacío en la Tapa en el sentido de las manecillas del reloj hasta que quede apretada.
2. Alinee el punto rojo (ubicado en la parte superior de la Tapa) con el mango.
3. Presione hacia abajo la tapa hasta que quede firmemente en su lugar.
 - Asegúrese de girar la Válvula de Liberación a la posición de bloqueo antes de usar la función de vacío.
 - La Tapa de Vacío NO se abrirá cuando esté en la posición de bloqueo.

GUÍA DE MONTAJE

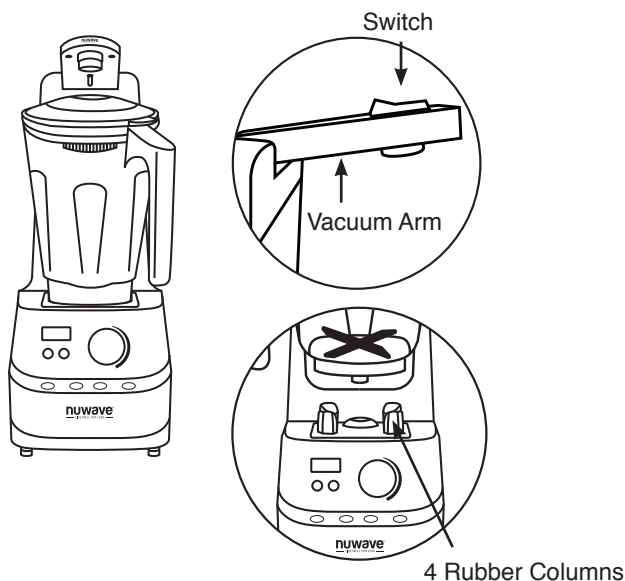

Ensamble del Jarra con la Tapa de Vacío

1. Levante el Brazo de Vacío.
2. Coloque el Jarra en la Base alineándolo en la parte superior de las 4 columnas de goma.
3. La Tapa de Vacío debe enroscarse firmemente en su lugar antes de su uso.
4. Empuje el Brazo de Vacío hacia abajo y presione la Tapa hasta que se haga una conexión y se escuche un clic.
5. Asegúrese de que la Válvula de Liberación esté en la posición de bloqueo antes crear el vacío.
 - Antes de retirar la Tapa de Vacío, gire la Válvula de Liberación a la posición abierta.



PRECAUCIÓN

Asegúrese de que todas las piezas estén firmemente unidas.

INICIO RÁPIDO



Los ajustes y los tiempos se pueden ajustar antes y durante el proceso de fusión.

Presione las flechas hacia arriba y hacia abajo para establecer o ajustar.

Encienda y el Moxie®.

Encienda el interruptor de alimentación de la base principal rojo. El interruptor está ubicado en el lado derecho de la base de la licuadora. Presiona el botón de Encendido una vez para encender tu Moxie. Presione el botón de Encendido nuevamente para apagar la unidad.

Fije su tiempo. Presione las flechas hacia arriba y hacia abajo para aumentar o disminuir el tiempo en la pantalla.

Los tiempos se muestran en minutos y segundos. Esto se puede hacer en todos los ajustes, excepto solo vacío.

Nota: Cuando se mezcla durante un largo período de tiempo, el vapor puede escapar de la tapa del pistón.

Ajustes numerados. Cuando esté en vacío, el valor predeterminado se establecerá en 02:00.

Para la mezcla estándar, puede seleccionar uno de los ajustes de velocidad numerados entre 1 y 10. Ajuste a la hora deseada y luego presione Start/Stop para comenzar la mezcla.

Nota: El ajuste más bajo es el #1 (5,000 RPM). El ajuste más alto es el #10 (27,000 RPM).

INICIO RÁPIDO

Utilice el ajuste de vacío. Maximice el valor nutricional mientras mantiene sus creaciones frescas por más tiempo.

Seleccione la configuración deseada usando la perilla y luego presione Vacuum ON/OFF. Presione Start/Stop (Iniciar/Detener) y la unidad eliminará el aire del recipiente y comenzará a licuar automáticamente después de que se haya eliminado todo el aire.

La configuración de los iconos se utiliza para tareas de fusión especializadas. Cada configuración de ícono tiene tiempo predeterminado y RPM incorporados.

Gire la perilla a la configuración de ícono deseada y presione Start/Stop para comenzar a mezclar.

Nota: Comience siempre con líquidos fríos al licuar. NO agregue líquidos calientes a la licuadora.

Limpiando la Jarra de tu Moxie

Agregue agua y 1-2 gotas de jabón líquido para platos a su recipiente, colóquelo en la base y cierre la tapa. Gire la perilla para Clean. 00:15 se mostrará en la pantalla LED. Ajuste la hora, si lo desea, luego presione Start/Stop. Una vez que haya terminado, retire la Jarra, enjuague bien y seque antes de usar.

Nota: Para obtener instrucciones detalladas sobre la limpieza, consulte “Limpieza y Mantenimiento”.

INSTRUCCIONES

Empezando

1. Encienda el interruptor de alimentación de la base principal rojo. El interruptor está ubicado en el lado derecho de la base de la licuadora.
 - El botón de encendido parpadeará.
2. Presiona el botón de Encendido una vez para encender tu Moxie Blender. La pantalla LED mostrará el tiempo predeterminado para la configuración seleccionada.
3. Gire el dial para elegir la función de fusión adecuada.
4. Presiona Start/Stop para comenzar a mezclar.
5. Presione Start/Stop nuevamente para detener la mezcla.
Presiona el botón ON/OFF nuevamente y presiona el Interruptor de Encendido de la Base principal rojo para apagar tu Moxie.

Nota:

La tapa debe estar en el jarra para encender.

Configuración de la hora

Presione las flechas hacia arriba y hacia abajo para aumentar o disminuir el tiempo en la pantalla.

- Los tiempos se muestran en minutos y segundos.
- Esto se puede hacer en todos los ajustes excepto en vacío solamente.

00:15

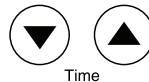

Ejemplo:

Presione el botón Encendido (Power). Gire la perilla a Ice. 00:15 (15 segundos) se mostrará. Presione las flechas hacia arriba y hacia abajo para ajustar la hora. Presione Start/Stop.

INSTRUCCIONES

Configuraciones Numeradas

Para la mezcla estándar, seleccione una de las configuraciones numeradas entre 1 y 10.

1. Gire la perilla a la configuración deseada entre 1 y 10. Cuando esté en vacío, el valor predeterminado será 02:00.
2. Ajuste el tiempo si lo desea [1], luego presione Start/Stop para comenzar a mezclar en la configuración seleccionada.
3. Ajuste la configuración del número usando la perilla en cualquier punto mientras mezcla, si es necesario.
 - La configuración más baja es #1 (5,000 RPM).
 - La configuración más alta es #10 (27,000 RPM).



Vacío

Al aspirar el aire de la licuadora, puede asegurarse de que no se mezcle aire con sus ingredientes mientras se licuan, lo que maximiza el valor nutricional y garantiza que las creaciones de su licuadora permanezcan más frescas por más tiempo.

Siga estos pasos para aprovechar las capacidades de vacío de la unidad **ANTES** de licuar:

1. Encienda la unidad. Presione el interruptor rojo en el costado de la Base. Luego presione el botón Power.
2. Seleccione la configuración deseada con la perilla.
3. Presione Vacuum ON/OFF. El botón se iluminará en azul.
4. Presione Start/Stop. La pantalla mostrará el tiempo predeterminado para la configuración seleccionada.



- La unidad eliminará todo el aire del Jarra.
- Una vez que se haya eliminado todo el aire, el aparato
- comenzará a mezclar automáticamente.

Ejemplo:

1. Gire la perilla a Frozen. Se mostrarán 00:35 segundos.
2. Presione Vacuum On/Off. El botón se iluminará en azul.
3. Presione “Start/Stop”. Una vez que se haya eliminado todo el aire, la licuadora comenzará a mezclar.

Sólo al Vacío

Siga estos pasos para aprovechar las capacidades de vacío de la unidad DESPUÉS de la licuar:

1. Gire la perilla a Vacuum Only. 00:00 se mostrará en la pantalla LED.
2. Presione Start/Stop. La unidad vaciará el exceso de aire de la licuadora y luego se apagará automáticamente. La pantalla mostrará 00:00.

INSTRUCCIONES

Configuración de Íconos

Para tareas de mezcla más especializadas, seleccione uno de los íconos preestablecidos con la perilla. Cada configuración de ícono tiene un tiempo predeterminado y RPM integrados en la unidad.

1. Gire la perilla a la configuración del ícono que desee. La pantalla LED mostrará el tiempo predeterminado.
2. Ajuste el tiempo si es necesario, luego presione "Start/Stop" para comenzar a mezclar en la configuración seleccionada.
 - Si lo desea, aumente o disminuya el tiempo en cualquier punto mientras licua.

Ícono	Predeterminado Min : Seg	Min.	Max.	Notas
1-10 (con vacío)*	02:00	00:05	03:00	Velocidad ajustable
1-10 (sin vacío)	03:00	00:05	05:00	Velocidad ajustable
Hielo	00:15	00:05	02:00	Batido y sorbete
Congelado	00:35	00:05	02:00	Bebidas a base de hielo
Fresco	00:30	00:05	02:00	Salsas
Nueces	01:30	00:05	02:00	Atasco y extensión
Sopa	03:00	00:05	05:00	Sopa y chocolate caliente
Limpiar**	00:15	00:05	02:00	Autolimpieza

*Notas:

- Cuando se mezcla durante un largo período de tiempo puede escapar vapor de la tapa del émbolo.
- Siempre comience con líquidos fríos cuando mezcle. NO agregue líquidos calientes a la licuadora.
- No llene el Jarra más de $\frac{3}{4}$ de su capacidad. Para obtener los mejores resultados, no llene más de 1.5 litros (51 fl oz) de líquido.

****Consejos para la limpieza:**

- Agregue agua y 1-2 gotas de jabón líquido para platos al Jarra, colóquelo en la base y cierre la tapa.
- Gire la perilla a “Clean”. “00:15” se mostrará en la pantalla LED. Ajuste el tiempo si lo desea, luego presione “Start/Stop”.
- Una vez que termine, retire el Jarra, enjuague bien y seque antes de usar.

Para obtener instrucciones detalladas sobre la limpieza, consulte “Cuidado y mantenimiento”.

SPANISH

INSTRUCCIONES

1. Ajuste el tiempo si es necesario, luego presione “Start/Stop” para comenzar a mezclar en la configuración seleccionada.
 - Si lo desea, aumente o disminuya el tiempo en cualquier punto mientras licua.

***Notas:**

- Cuando se mezcla durante un largo período de tiempo puede escapar vapor de la tapa del émbolo.
- Siempre comience con líquidos fríos cuando mezcle. NO agregue líquidos calientes a la licuadora.
- No llene el Jarra más de $\frac{3}{4}$ de su capacidad. Para obtener los mejores resultados, no llene más de 1.5 litros (51 fl oz) de líquido.

****Consejos para la limpieza:**

- Agregue agua y 1-2 gotas de jabón líquido para platos al Jarra, colóquelo en la base y cierre la tapa.
- Gire la perilla a “Clean”. “00:15” se mostrará en la pantalla LED. Ajuste el tiempo si lo desea, luego presione “Start/Stop”.
- Una vez que termine, retire el Jarra, enjuague bien y seque antes de usar.

Para obtener instrucciones detalladas sobre la limpieza, consulte “Cuidado y mantenimiento”.



PRECAUCIÓN

Las piezas móviles pueden calentarse con el uso prolongado. NO TOCAR.

LIMPIEZA Y MANTENIMIENTO

Antes del primer uso:

Lave todas las piezas extraíbles con agua jabonosa tibia o en el lavavajillas (sólo en la rejilla superior). El Jarra se puede lavar con la función "Clean". Consulte **Instrucciones de Funcionamiento para más detalles.**

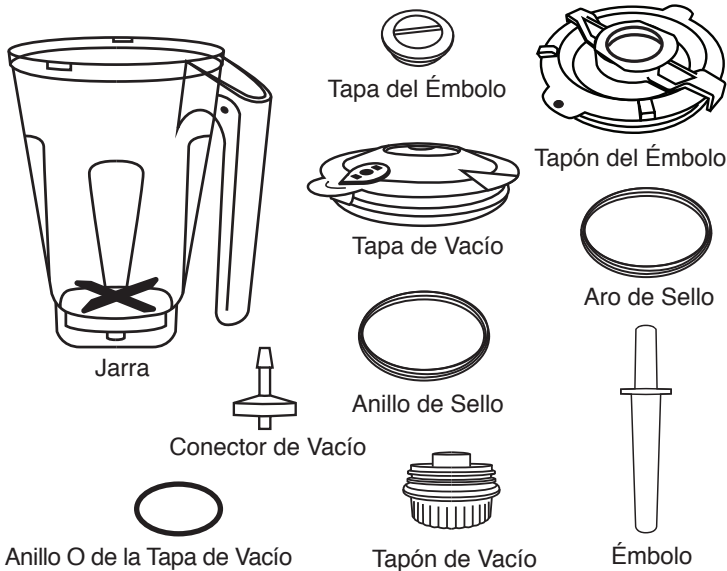

SPANISH

Desprenda y retire el Tapón de Vacío si es necesario limpiarlo. Después de limpiar y secar la pieza, empuje el Tapón de Vacío firmemente en su lugar. Recuerde volver a colocar la Tapa de Vacío antes del uso.

Se pueden acumular residuos y humedad dentro de la Tapa de Vacío y el Tapón de Vacío. Limpie y seque completamente después de cada uso.

Desenrosque la Tapa de Vacío en sentido contrario a las manecillas del reloj y lave a mano o en el lavavajillas (sólo en la rejilla superior). Asegúrese de que la Tapa de Vacío esté bien enroscada en su lugar antes de usarla.

LIMPIEZA Y MANTENIMIENTO

Asamblea del Anillo de Sello de la Tapa

Es posible que sea necesario quitar el Anillo de Sello de la Tapa para limpiarlo o si la pieza está gastada, dañada o necesita ser reemplazada.

Para ensamblar:

1. Alinee el interior del Anillo de Sello de la Tapa al borde.
2. Presione el Anillo de Sello en el borde para asegurarse de que esté sellado correctamente.
3. Asegúrese de que la parte inferior del Anillo de Sello se alinee con el lado inferior del borde.

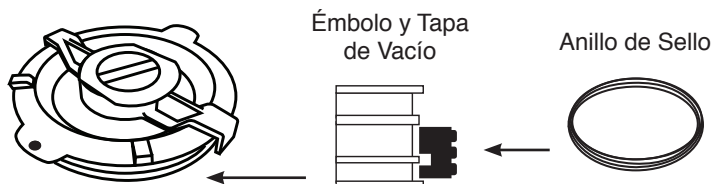

No sumerja la Base del Moxie en agua.
Límpiala con una esponja o paño húmedo
y séquela.



		PRECAUCIÓN
	El cable de alimentación debe desconectarse de la fuente de energía antes de insertar o extraer los accesorios y antes de limpiarlo.	

GUÍA DE RESOLUCIÓN DE PROBLEMAS

The Moxie Blender was engineered with an automatic shut-off feature to prevent overheating during use. If the blender shuts off to cool itself down, an odor may be detected. Unplug the unit and wait for it to completely cool down. To prevent overheating, do not process at higher speeds or longer times not recommended.

La unidad no enciende.

1. El enchufe puede no estar en la toma de corriente. Conecte la unidad.
2. El Interruptor de encendido rojo en el lado derecho de la Base puede no estar encendido. Verifique si el Interruptor está encendido.

La Licuadora no funciona aún cuando está conectada y el Botón e Interruptor están encendidos.

1. La Tapa del Jarra no está correctamente. Alinee el punto rojo en la parte superior de la tapa con el mango del Jarra y presione la Tapa hacia abajo firmemente para asegurarla sobre el Jarra.
2. La Tapa de Vacío puede no estar bien cerrada. Alinee los seguros de bloqueo de la Tapa con las lengüetas del Jarra y fíjelos en él.

La Licuadora no está funcionando a una velocidad lo suficientemente alta para su receta.

1. La perilla no está en la configuración correcta. Gire la perilla a la configuración adecuada según la receta.
2. El Jarra está sobrecargado. Reduzca la cantidad de ingredientes.

SPANISH

GUÍA DE RESOLUCIÓN DE PROBLEMAS

La Licuadora no está aspirando el aire del Jarra.

1. Vacuum ON/OFF no está activado. Presione
 - Vacuum ON/OFF antes de mezclar.
2. La perilla no está en la configuración correcta. Gire la perilla a Vacuum Only.
3. La Válvula de Liberación en la Tapa está en la posición abierta. Gire la Válvula de Liberación a cerrado "Lock".
4. El Anillo de Sello puede estar suelto, instalado incorrectamente o roto. Vuelva a instalar el Anillo de Sello correctamente. Vea el ensamble del Anillo de Sello de la Tapa en Cuidado y Mantenimiento. Si el Anillo de Sello de la Tapa está roto, comuníquese con Servicio al Cliente:
 - 1-877-689-2838 o envíe un correo electrónico
 - a help@nuwavenow.com.
5. La Tapa de Vacío no está asegurada al Jarra. Alinee el punto rojo en la Tapa con el mango del Jarra y presione la Tapa de Vacío hacia abajo firmemente sobre el Jarra.
6. Podría estar usando el Tapón del Émbolo. Asegúrese de usar el Tapón de Vacío.
7. El Brazo de Vacío no se fijó correctamente a la Tapa. Baje el Brazo de Vacío en la Tapa de Vacío y presione hacia abajo hasta que escuche un clic.

La Tapa de Vacío no abrirá después de aspirar el aire.

La Válvula de Liberación en la Tapa de Vacío está en la posición de Bloqueo. Gire la Válvula de Liberación a la posición abierta para abrir la tapa.

La Licuadora se obstruye y no funciona de manera eficiente.

1. Ciertos ingredientes pueden causar obstrucción. Si usa la Tapa del Émbolo, retire el Tapón de la Tapa e inserte el Émbolo a través del orificio. Presione los ingredientes hacia abajo y alrededor hasta que la mezcla se afloje alrededor del fondo del Jarra. Si usa la Tapa de Vacío, desbloquee la Válvula de Liberación, retire la Tapa y luego use el Émbolo para raspar la mezcla y liberar los ingredientes.
2. Se están utilizando cantidades de ingredientes superiores a las especificadas. No llene el Jarra por encima de $\frac{3}{4}$ de su capacidad (1,5 litros, 51 fl oz).
3. Grandes trozos de hielo no se están licuando adecuadamente. Use trozos de hielo más pequeños.

La mezcla licuada tiene grumos o la textura no es pareja.

Se ha formado una bolsa de aire (cavitación) y la mezcla está demasiado fría o se ha solidificado en áreas y las cuchillas están girando en la cavidad. Aumente la temperatura reduciendo el hielo de la receta.

Se detectan ruidos o movimientos inusuales para el funcionamiento normal de la licuadora.

1. El conjunto de la cuchilla puede estar suelto, faltando una pieza o posiblemente dañado. Apague la licuadora y desenchúfela inmediatamente. NO desarme el conjunto de la cuchilla. Llame a Servicio al Cliente: 1-877-689-2838 o envíe un correo electrónico a help@nuwavenow.com.
2. Los objetos extraños de los ingredientes pueden haberse colocado en el jarra y están haciendo sonidos inusuales. Antes de agregar ingredientes a la jarra y licuar, limpie las frutas/ otros ingredientes y retire todos los residuos u objetos.

SPANISH

GARANTÍA LIMITADA

La NuWave Moxie® Licuadora Aspiradora Digital de alto Rendimiento

LAS GARANTÍAS DEL FABRICANTE

La NuWave Moxie® licuadora aspiradora digital de alto rendimiento está garantizada contra defectos del fabricante. Esta garantía cubre al propietario original de esta licuadora solo para uso doméstico personal. Esta garantía no se aplica a los productos utilizados con fines comerciales, de alquiler o de reventa. El motor está garantizado durante 5 años a partir de la fecha de compra, bajo uso doméstico normal y cuando se opera de acuerdo con las instrucciones escritas del fabricante. El frasco, las cuchillas, la bomba, el anillo de sello y la carcasa están garantizados por 1 año a partir de la fecha de compra, bajo uso doméstico normal y cuando se opere de acuerdo con las instrucciones escritas del fabricante. El fabricante proporcionará las piezas y la mano de obra necesarias para reparar cualquier parte de la licuadora digital de alto rendimiento para vacío NuWave Moxie® en el departamento de servicio de NuWave LLC. Después de la expiración de la garantía, el costo de la mano de obra y las partes será responsabilidad del propietario.

LA GARANTÍA NO CUBRE

La garantía limitada se anula si las reparaciones son realizadas por un distribuidor no autorizado o si la placa de datos del número de serie se retira o borra. Esta garantía no cubre el deterioro normal del acabado debido al uso o la exposición. Esta garantía limitada no cubre fallas, daños o un desempeño inadecuado debido a un accidente, actos de Dios (como rayos), fluctuaciones en la energía eléctrica, alteraciones, abuso, mal uso, aplicaciones incorrectas, atmósferas de tipo corrosivo, instalación incorrecta, falta de funcionamiento de acuerdo con las instrucciones escritas del fabricante, uso anormal o uso comercial. NuWave LLC se reserva el derecho de anular la Garantía Limitada, según lo permita la ley, para los productos adquiridos a través de un distribuidor no autorizado.

OBTENER SERVICIO

El propietario tendrá la obligación y la responsabilidad de: pagar por todos los servicios y piezas no cubiertos por la garantía; prepagar el flete hacia y desde el Departamento de Servicio para cualquier parte o sistema devuelto bajo esta garantía; y empacar cuidadosamente el producto con material de relleno adecuado para evitar daños durante el transporte. El envase original es ideal para este propósito. Incluya en el paquete el nombre del propietario, la dirección, el número de teléfono durante el día, una descripción detallada del problema y su “**número RGA**”. **(Llame al 1-877-689-2838) o envíe un correo electrónico a help@nuwavenow. com para obtener el número RGA (Número de autorización de devolución de mercancías).**

Proporcione el modelo del sistema de cocción y el número de serie y el comprobante de la fecha de compra (una copia del recibo) al realizar reclamaciones bajo esta garantía.

OBLIGACIÓN DEL FABRICANTE

La obligación del fabricante en virtud de esta Garantía Limitada se limita, en la medida en que lo permita la ley, a reparar o reemplazar cualquier pieza cubierta por esta Garantía Limitada que, al examinarla, se encuentre defectuosa en el uso normal. La Garantía Limitada se aplica solo dentro de los Estados Unidos continentales y solo al comprador original de los canales de distribución autorizados por el fabricante. LA GARANTÍA LIMITADA NO PUEDE SER ALTERADA, VARIADA O EXTENDIDA, EXCEPTO POR UN INSTRUMENTO ESCRITO EJECUTADO POR EL FABRICANTE. EL RECHAZO DE REPARACIÓN O REEMPLAZO SEGÚN LO PROPORCIONADO POR ESTA GARANTÍA LIMITADA ES EXCLUSIVO. EN NINGÚN CASO, EL FABRICANTE SERÁ RESPONSABLE DE CUALQUIER DAÑO CONSECUENTE O INCIDENTAL A CUALQUIER PERSONA, SEA O NO OCASIONADO POR LA NEGLIGENCIA DEL FABRICANTE, INCLUIDOS, SIN LIMITACIÓN, DAÑOS POR PÉRDIDA DE USO, COSTOS DE SUSTITUCIÓN, DAÑO A LA PROPIEDAD U OTRA PÉRDIDA DE DINERO.









Algunos estados no permiten la exclusión o limitación de daños incidentales o consecuentes, por lo que es posible que no se apliquen las exclusiones de limitación anteriores. Esta Garantía Limitada otorga derechos legales específicos, y también puede haber otros derechos que varían de estado a estado. EXCEPTO OTRAS MANERAS QUE EXPRESAMENTE SE PROPORCIONAN ANTERIORMENTE, EL FABRICANTE NO HACE GARANTÍAS EXPRESAS O IMPLÍCITAS DE LA LEY O DE OTRA MANERA, INCLUYENDO SIN LIMITACIONES, LAS GARANTÍAS IMPLÍCITAS DE COMERCIALIZACIÓN Y EJERCICIO PARA UN PROPÓSITO PARTICULAR A CUALQUIER OTRA PERSONA. LEA EL MANUAL DEL USUARIO. SI TUVIERA ALGUNA DUDA SOBRE EL FUNCIONAMIENTO O LA GARANTÍA DEL PRODUCTO, CONTACTE A NUWAVE LLC.

LEA EL MANUAL DE SU PROPIETARIO

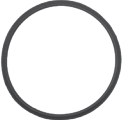
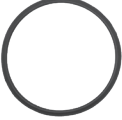
Si aún tiene preguntas sobre el funcionamiento o la garantía del producto, comuníquese con **NuWave LLC** al: **1-877-689-2838** o envíe un correo electrónico a **help@nuwavenow.com**.

REPLACEABLE PARTS



To order replaceable parts head over to NuWaveNow.com

	Part Name
	Plunger Lid
	Vacuum Lid
	Plunger Lid Seal Ring
	Vacuum Lid Seal Ring
	Plunger Cap
	Vacuum Cap
	Vacuum Cap O-Ring
	Vacuum Plug
	Jar with Blade

Part Description	Part No.
Covers jar. Used for non-vacuuming-blending tasks.	27413
Covers jar. Used for vacuum-blending tasks.	27412
Located under the rim of Plunger Lid. Provides seal while blending.	27418
Located under the rim of Vacuum Lid. Provides airtight seal while vacuum blending.	27417
Located on top, in center of Plunger Lid. Removed to pour in oil, etc., and provide opening for Plunger.	27414
Located under Vacuum Lid. Screws on and off.	27415
Located under rim of Vacuum Cap. Provides seal for Vacuum Cap.	27419
Located inside the underneath of the Vacuum Lid. Provides extra seal for Vacuum Lid and Cap.	27420
Where ingredients are placed. Clear container with stainless steel blades attached inside. Caution: Do not remove blades.	27411

REPLACEABLE PARTS

To order replaceable parts head over to NuWaveNow.com

	Part Name
	Storage Jar (Optional)
	Plunger

Part Description	Part No.
Clear container used for storage of beverages.	27410
Tool used through Plunger Lid to push down and move around ingredients.	27416

**Brio® 6-Qt
Digital Air Fryer**



**Nutri-Pot® 6-Qt
Digital Pressure Cooker**



**NuWave Primo™
Combo Grill & Oven**



**NuWave PIC® Gold
Precision Induction Cooktop**



**BruHub®
Coffee Maker**



**Moxie® High-Performance
Vacuum Blender**



**Bravo™ Air Fry & Toaster Oven
with Digital Temperature Probe**

nuwave®
— LIVE WELL FOR LESS —

nuwavenow.com



FOR HOUSEHOLD USE ONLY

Model: 28101

120V, 60Hz, 1500W

For patent information please go to:

www.nuwavenow.com/legal/patent

Designed & Developed in USA by:

NuWave LLC

1795 N. Butterfield Road

Libertyville, IL 60048, U.S.A.

Customer Service:

1-877-689-2838 • help@nuwavenow.com

Made in China

©2019 NuWave LLC • All Rights Reserved.

Item No: BM28101

Rev. 07-BS

07-24-19

RB01 DV01