



mSpa

Owner's Manual

TRIBECA F-TR063W
EN

	  <p>QUESTIONS? PROBLEMS?MISSING PARTS? For FAQ, Manuals, Videos or Spare Parts, please visit www.the-mspa.com/support</p>
---	---

Due to MSpa's continuous product improvement process, MSpa reserves the right to change the specifications and appearance of its products, which may result in updates to the instruction manual without prior notice.



MSpa Official Site



MSpa Setup Videos



MSpa Service Center List



MSpa Owners Manual (Multi-language)

CONTENT

Safety precautions.....	3
Specifications.....	7
Accessories.....	7
First use and set-up preparation.....	8
Spa set-up.....	9
ALL-IN-ONE control operation.....	11
Water maintenance and chemicals.....	13
Drainage, cleaning and storage.....	14
Disposal and environmental protection.....	16
Troubleshooting.....	16
MSPA limited warranty.....	18



IMPORTANT SAFETY INSTRUCTIONS

For your own safety and that of your product, make sure to follow the safety precautions below. Fail to follow the instruction may result in serious injury, property damage or death. Improper installation or operation will void the warranty.

READ AND FOLLOW ALL INSTRUCTIONS

DANGER

- DANGER:** **Risk of accidental drowning.** Extreme caution must be exercised to prevent unauthorized access by children. To avoid accidents, ensure that children can not use this spa unless they are supervised at all times.
- DANGER:** **Risk of injury.**
- a) **Replace damaged cord immediately.**
 - b) **Do not bury cord.**
 - c) **Connect to a grounded, grounding type receptacle only.**
- DANGER:** **Risk of Injury.** The suction fittings in this spa are sized to match the specific water flow created by the pump. Should the need arise to replace the suction fittings or the pump, be sure that the flow rates are compatible. Never operate spa if the suction fittings are broken or missing. Never replace a suction fitting with one rated less than the flow rate marked on the original suction fitting.
- DANGER:** **Risk of Electric Shock.** **Install at least 5 feet (1.5 m) from all metal surfaces. As an alternative, a spa may be installed within 5 feet of metal surfaces if each metal surface is permanently connected by a minimum 6 AWG solid copper conductor to the wire connector on the terminal box that is provided for this purpose.**
- DANGER:** **Risk of Electric Shock.** **Do not permit any high voltage electric appliance, such as a light, telephone, radio, or television, within 5 feet (1.5 m) of a spa.**

WARNING

- WARNING:** **The spa only for use in single-family dwellings.**
- WARNING:** **Risk of electric shock.** Insert the plug only to a properly grounded socket.
- WARNING:** The spa must be supplied by an isolating transformer or supplied through a ground-fault circuit interrupter (GFCI) having a rated residual operating current not exceeding 30mA.
- WARNING:** GFCI must be tested before each use.
- WARNING:** If the supply cord is damaged, it must be replaced immediately by the manufacturer, its service agent or similarly qualified person in order to avoid a hazard.
- WARNING:** To reduce the risk of electric shock, do not use extension cord to connect unit to electric supply; provide a properly located receptacle.
- WARNING:** No part of the appliance is to be located above the bath during use.
- WARNING:** Parts containing live parts, except parts supplied with safety extra-low voltage not exceeding 12V, must be inaccessible to a person in spa pool; Earthed appliance must be connected to the fixed receptacle which is permanently connected to fixed wiring. Parts incorporating electrical components, except remote control devices, must be located or fixed so that they cannot fall into the spa pool.

- WARNING:** The plug of spa shall be more than 3.5m away from the pool.
- WARNING:** Spray head must not be used.
- WARNING:** The outlet of Spa must not be connected to any tap or fitting other than those specified.
- WARNING:** Electric installations should fulfill the requirements of local standards.
- WARNING:** **To avoid the electric shock, do not use the spa when it is raining.**
- WARNING:** To reduce the risk of injury, do not permit children to use this product unless they are closely supervised at all times.
- WARNING:** Water attracts children. Always have the Spa locked with its cover after each use.
- WARNING:** Do not bury cord. Locate cord to minimize abuse from lawn mowers, hedge trimmers, and other equipment.
- WARNING:** Pets should be kept away from spa to avoid damage.
- WARNING:** When the bubble function is going to be in function, make sure the cover of Spa must be opened first.
- WARNING:** Do not switch on if there is any possibility that the water in the spa is frozen.
- WARNING:** Use only approved accessories. Use of non-approved accessories could void the warranty.
- WARNING:** **RISK OF ELECTRIC SHOCK.** A wire connector is provided on this unit to connect a minimum 6 AWG solid copper conductor between this unit and any metal equipment, metal enclosures of electrical equipment, metal water pipe, or conduit within 5 feet (1.5 m) of the unit.
- WARNING:** **RISK OF ELECTRIC SHOCK.** Never operate any electrical appliance when in your spa or when your body is wet. Never place any electric appliance, such as a light, telephone, radio, or television, within 1.5m of spa. During pregnancy, soaking in hot water may cause damage to the fetus. Limit use to 10 minutes at a time.
- WARNING:** Do not expose spa under direct sunshine.
- WARNING:** **This product is provided with a ground-fault circuit-interrupter in the plug. The GFCI must be tested before each use. With the product operating, open the service door. When the product stops operating, this merely indicates that the door is equipped with an electrical interlock. Next, push the test button on the GFCI and close the service door. The product should not operate. Now open the service door, push the reset button on the GFCI and close the service door. The product should now operate normally. When the product fails to operate in this manner, there is a ground current flowing indicating the possibility of an electric shock. Disconnect the power until the fault has been identified and corrected.**

TO REDUCE THE RISK OF INJURY:

- A. The water in a spa should never exceed 104°F (40°C). Water temperature between 100°F (38°C) and 104°F (40°C) are considered safe for a healthy adult. Lower water temperature is recommended for young children and when spa use exceeds 10 minutes.
- B. Since excessive water temperatures have a high potential for causing fetal damage during the early months of pregnancy, pregnant or possibly pregnant women should limit spa water temperature to 100°F (38°C).
- C. Before entering a spa, the user should measure the water temperature with an accurate thermometer since the tolerance of water temperature regulating devices varies.
- D. The use of alcohol, drugs, or medication before or during spa use may lead to unconsciousness with the possibility of drowning.
- E. Obese person and person with a history of heart disease, low or high blood pressure, circulatory system problems, or diabetes should consult a physician before use a spa.
- F. Person using medication should consult a physician before using a spa since some medication may induce drowsiness while other medication may affect heart rate, blood pressure, and circulation.

A green coloured terminal or a terminal marked G, GR, Ground, Grounding, or the  symbol* is located inside the electric box. To reduce the risk of electric shock, this terminal must be connected to the grounding means provided in the electric supply service panel with a continuous copper wire equivalent in size to the circuit conductors supplying this equipment.

* IEC Publication 417, Symbol 5019.

At least two lugs marked "BONDING LUGS" are provided on the external surface or on inside the electric box. To reduce the risk of electric shock, connect the local common bonding grid in the area of the hot tub or spa to these terminals with an insulated or bare copper conductor not smaller than No. 6 AWG.

All field—installed metal components such as rails, ladders, drains or other similar hardware within 3 m of the spa or hot tub shall be bonded to the equipment grounding bus with copper conductors not smaller than No. 6 AWG.

SAVE THIS INSTRUCTIONS

WARNING: CHILDREN SHOULD NOT USE SPAS OR HOT TUBS WITHOUT ADULT SUPERVISION.

WARNING: DO NOT USE SPAS OR HOT TUBS UNLESS ALL SUCTION GUARDS ARE INSTALLED TO PREVENT BODY AND HAIR ENTRAPMENT.

WARNING: PEOPLE USING MEDICATIONS AND/OR HAVING AN ADVERSE MEDICAL HISTORY SHOULD CONSULT A PHYSICIAN BEFORE USING A SPA OR HOT TUB.

WARNING: PEOPLE WITH INFECTIOUS DISEASES SHOULD NOT USE A SPA OR HOT TUB.

WARNING: TO AVOID INJURY EXERCISE CARE WHEN ENTERING OR EXITING THE SPA OR HOT TUB.

WARNING: DO NOT USE DRUGS OR ALCOHOL BEFORE OR DURING THE USE OF A SPA OR HOT TUB TO AVOID UNCONSCIOUSNESS AND POSSIBLE DROWNING.

WARNING: PREGNANT OR POSSIBLY PREGNANT WOMEN SHOULD CONSULT A PHYSICIAN BEFORE USING A SPA OR HOT TUB.

WARNING: WATER TEMPERATURE IN EXCESS OF 100°F(38°C) MAY BE INJURIOUS TO YOUR HEALTH.

WARNING: BEFORE ENTERING THE SPA OR HOT TUB MEASURE THE WATER TEMPERATURE WITH AN ACCURATE THERMOMETER.

WARNING: DO NOT USE A SPA OR HOT TUB IMMEDIATELY FOLLOWING STRENUOUS EXERCISE.

WARNING: PROLONGED IMMERSION IN A SPA OR HOT TUB MAY BE INJURIOUS TO YOUR HEALTH.

WARNING: DO NOT PERMIT ELECTRIC APPLIANCES (SUCH AS A LIGHT, TELEPHONE, RADIO, OR TELEVISION) WITHIN 1.5 M OF THIS SPA OR HOT TUB.

CAUTION: MAINTAIN WATER CHEMISTRY IN ACCORDANCE WITH FACTURER' S INSTRUCTION.

Hyperthermia occurs when the internal temperature of the body reaches a level several degrees above the normal body temperature of 98.6°F (37°C).

The symptoms of hyperthermia include drowsiness, lethargy, and an increase in the internal temperature of the body. The effects of hyperthermia include

- (a) unawareness of impending hazard;
- (b) failure to perceive heat;
- (c) failure to recognize the need to exit spa;
- (d) physical inability to exit spa;
- (e) fetal damage in pregnant women;

(f) unconsciousness and danger of drowning.

WARNING: THE USE OF ALCOHOL OR DRUGS CAN GREATLY INCREASE THE RISK OF FATAL HYPERTHERMIA IN HOT TUBS AND SPAS

WARNING: TO REDUCE THE RISK OF INJURY: Never pour water which higher than 104°F (40°C) into the spa pool directly.

WARNING: The use of alcohol, drugs, or medication can greatly increase the risk of fatal hyperthermia.

Hyperthermia occurs when the internal temperature of the body reaches a level several degrees above the normal body temperature of 98.6°F (37°C). The symptoms of hyperthermia include an increase in the internal temperature of the body, dizziness, lethargy, drowsi-ness, and fainting, The effects of hyperthermia include failure to perceive heat; failure to recognize the need to exit spa; unawareness of impending hazard; fetal damage in pregnant women; physical inability to exit the spa; and unconsciousness resulting in the danger of drowning.

WARNING: Warning Label Instruction

Please carefully read the warning label at the first time you are going to use MSpa.

Please post this warning label on where is at a distance to MSpa within 1.5m/5', people in spa can see it clearly.

Please retain this information for future reference.

If the warning label is damaged or missing, please contact your country MSpa service center to get a new one.

⚠ CAUTION

CONSULT YOUR PHYSICIAN FOR RECOMMENDATIONS.

CAUTION: The spa should not be setup or left out in temperature lower than 39°F (4°C).

CAUTION: Do not use the spa alone.

CAUTION: People with infectious diseases should not use a spa.

CAUTION: Do not use the spa immediately following strenuous exercise.

CAUTION: Always enter and exit the spa slowly and cautiously. Wet surfaces are slippery.

CAUTION: To avoid damage to the pump, the spa must never be operated unless the spa is filled with water.

CAUTION: Immediately leave spa if uncomfortable or sleepy.

CAUTION: Never add water to chemicals. Always add chemicals to water to avoid strong fumes or violent reactions that may result in hazardous chemical spray.

CAUTION: Place only on surface that can withstand the floor loading requirement of your Spa.

NOTE: Please examine equipment before use. Notify after service center listed on this manual for any damaged or missing parts at the time of purchase. Verify that the equipment components represent the models that you had intended to purchase.





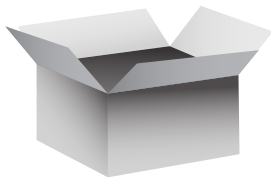





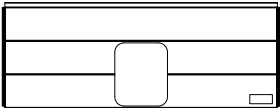
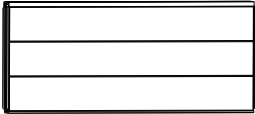



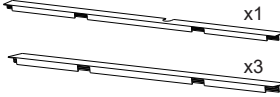







SPECIFICATIONS

Model No./ Name	Shape	Seating Capacity	Water Capacity	Outside Dimensions	Inside Dimensions	Height	Weight	Temp Increasing Rate
F-TR063W Tribeca	Square	6 	304 Gal. (1150 L)	70.9" x70.9" (1.8 m x1.8m)	63"x63" (1.6m x1.6m)	26" (0.65m)	229.9 lbs (104.3 kg)	1.5-2.2°F/h
Control System	Heater	Massage Air Blower	Filter Pump	Integrated Ozone Generator	UVC Radiant flux	Top Lid	Shell Material	
AC 110-120V/ 60Hz, 12A	1350W	Level 1: 300W Level 2: 450W Level 3: 700W	1800L/hr	5.5W, 30-50mg/hr	2000uW	Rhino-Tech™ reinforced PVC	Plastic wood	



PARTS CHECKS

Please examine equipment before use.
Notify customer service of any damaged or missing parts at the time of purchase.

 Open-end panel *1	 Plastic wood panel *3 One with MSpa Logo	 Spa liner	 Corner beam *4	 Top trim *4		
 Bottom seal *4	 Buckle spa cover	 Foldable foam mat	 Inflatable bladder			
 All-in-one control box+ U-shape cover	 Top trim joint *4	 Soft corner cushion *4	 Side panel joint *4	 Headrest *4	 User manual	 Repair kit
 Filter cartridge *2 Filter cartridge base*1	 Garden hose adaptor	 Water / air channel stoppers	 Wrench	 Chemical dispenser for 1" tablets	 Inflation hose and adaptor for bladder	 screw*4+ L-shape wrench



Warning label

NOTE:
The drawings are for reference only. Actual products may vary. Not to scale.

FIRST USE AND SETUP PREPARATION

Site preparation and requirements

- The spa can be installed indoors or outdoors in around 15 minutes by 2 persons. For household use only.
- The spa must be set up on a flat, smooth, and supporting surface that can bear the maximum load of the filled spa with the listed maximum number of occupants. Check with a qualified contractor or structural engineer to verify the requirement.
- Make sure that the area is free of sharp objects under or around the spa. The uneven or unsound surface can damage the spa and void your warranty. Level the surface before filling the spa with water.
- Provide an adequate drainage system around the spa to deal with overflow water and splashes.
- Provide convenient, local water use regulations for refill methods and adjust parameters as required by the water treatment department. Make sure there is enough space around the spa to allow full use of the equipment for maintenance and/or service.
- Consider locating the spa with as little noise disturbance as possible.

Additional requirements for indoor installation

- Humidity is a natural side effect of indoor spa installation. The room must be properly ventilated to allow moisture to escape. Install a ventilating system to prevent excess condensation and moisture in the room.
- Ensure that the spa can be removed from the building without destroying any part of the built structure.
- Consider any local regulations on these topics.
- Consider not installing the spa on carpet or other floor materials that promote or harbor moisture and bacteria, or that could be affected by water treatment chemicals used in the spa.

Additional requirements for outdoor installation

- Do not place the hot tub on grass or dirt as this will increase the amount of debris entering the hot tub and can damage the floor. To ensure a longer life, do not expose the hot tub to direct sunlight.
- Do not install or use the spa outdoors at a temperature lower than 39°F (4°C).
- Do not use the spa when the water inside the circulation system, pump, or pipework is frozen. Put a heat preservation mat between the base of the spa and the ground to prevent heat loss from the bottom of the spa and to provide better heat retention.
- Consider local environmental conditions, such as groundwater and the risk of frost.

GFCI Testing

⚠ WARNING

Risk of electric shock: This product is provided with a GFCI located at the end of the power cord. The GFCI must be tested before each use. Do not use the spa if the GFCI does not function properly. Disconnect the power cord until the fault has been identified and corrected. Contact a licensed electrician to correct the fault. There are no serviceable parts inside the GFCI. Opening the GFCI will void the warranty.

1. Plug the machine into the mains.
2. The GFCI plug might automatically reset. If the RESET indicator is not red, press the RESET button.
3. Press the TEST button on the GFCI. The GFCI indicator should shut off. If the GFCI indicator does not turn off, the GFCI is faulty. Do not use the spa. Contact a qualified electrician to correct the fault.
4. Press the RESET button on the GFCI again. The indicator should turn red. If yes, the spa is ready for use.

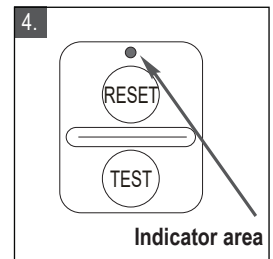
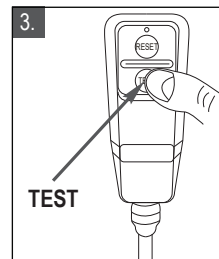
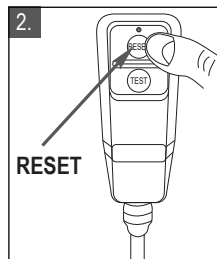
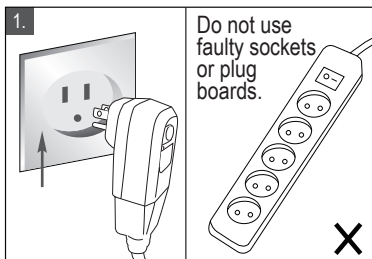

Spa Control Unit Connected External Equipotential Bonding Conductors

A qualified electrician should wire the spa control unit to the household equipotential terminal using a minimum 1.5mm² solid copper conductor

NOTE: Move the entire package to the selected site. Do not drag the spa tub across the ground as this can cause damage and leakage. Open the carton carefully as this can be used to store the spa over long periods or when not in use.

SPA SETUP

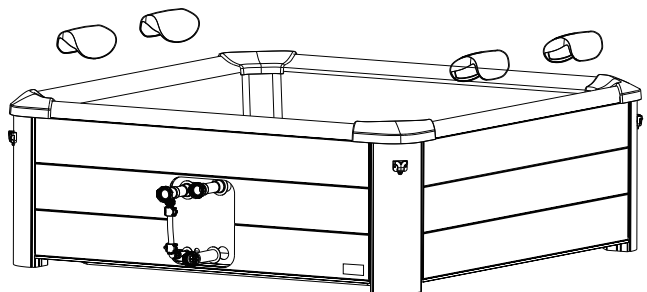
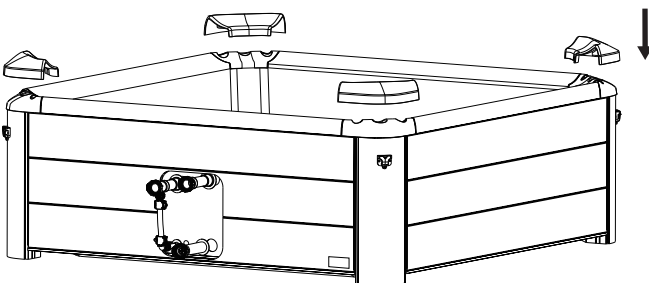
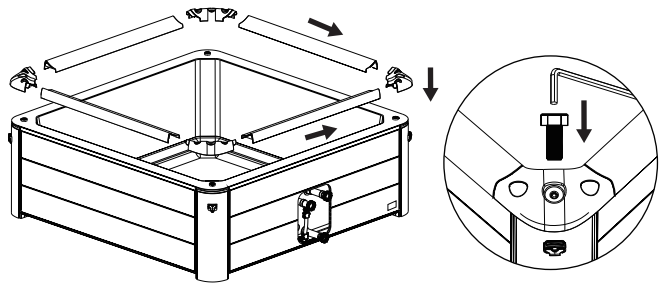
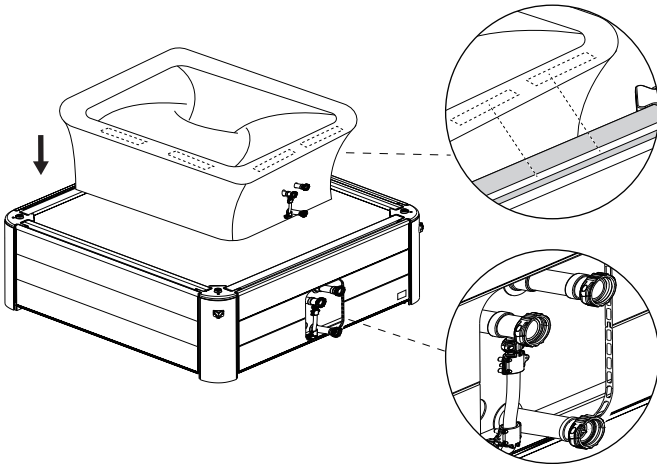
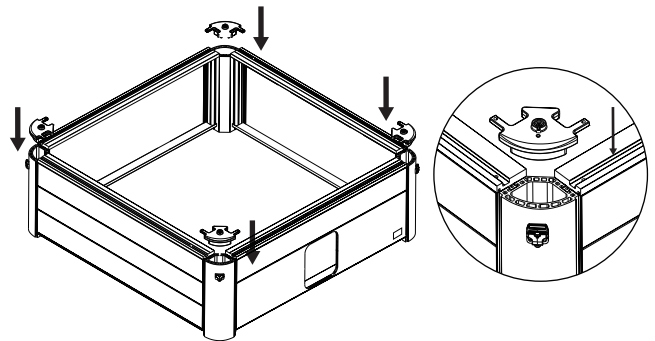
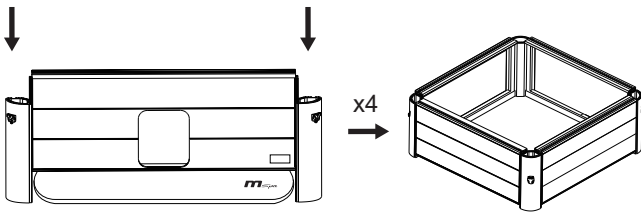
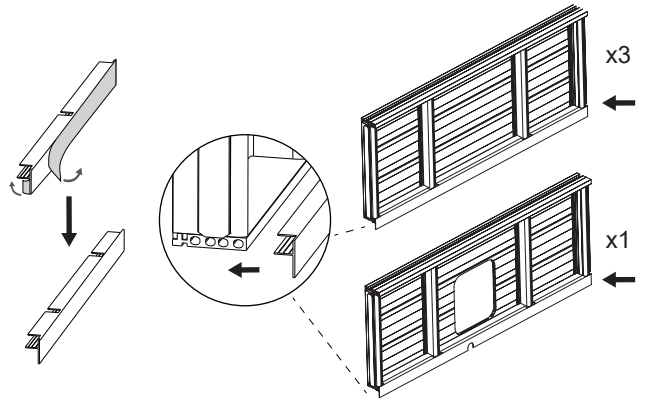
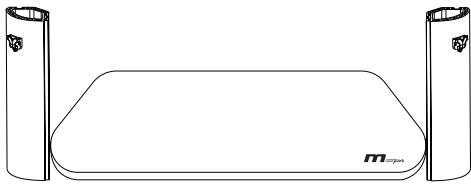

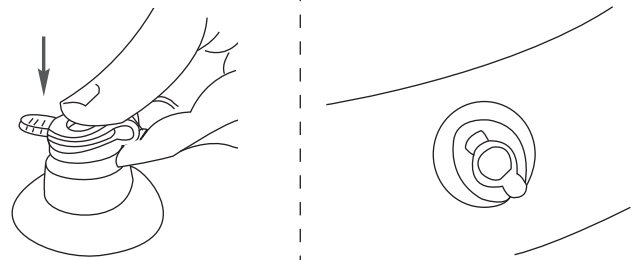
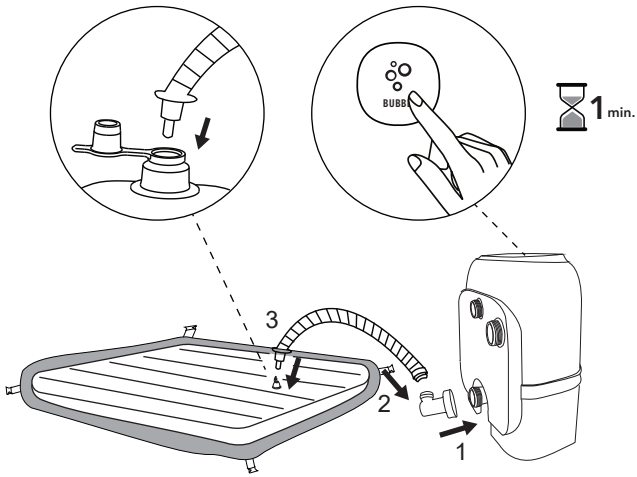

Long press the BUBBLE button for more than 3 seconds to stop inflation.

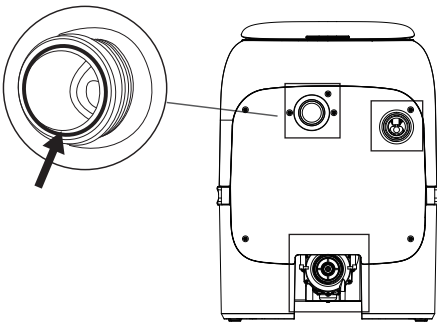

Ensure all the rubber sealing rings are in place.

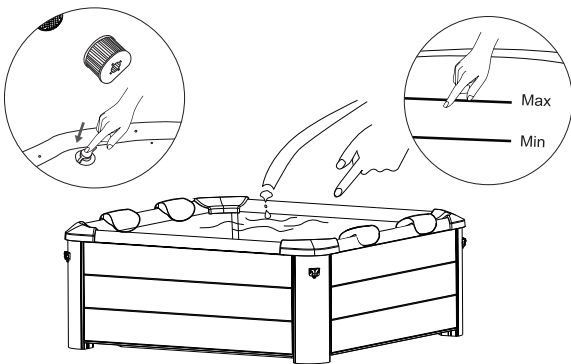
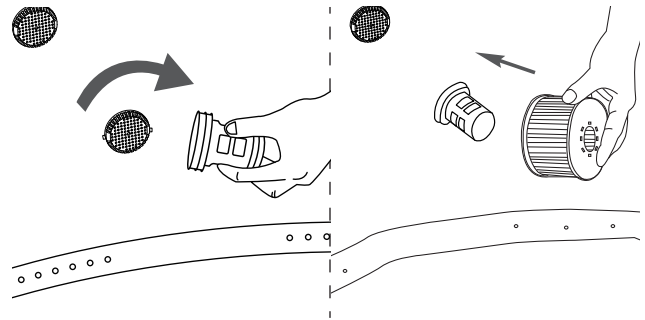
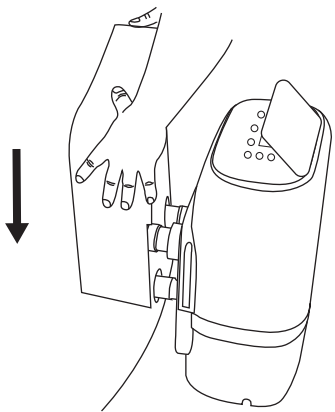
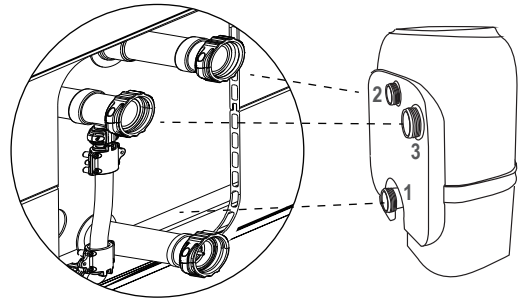

ALL-IN-ONE CONTROL PANEL

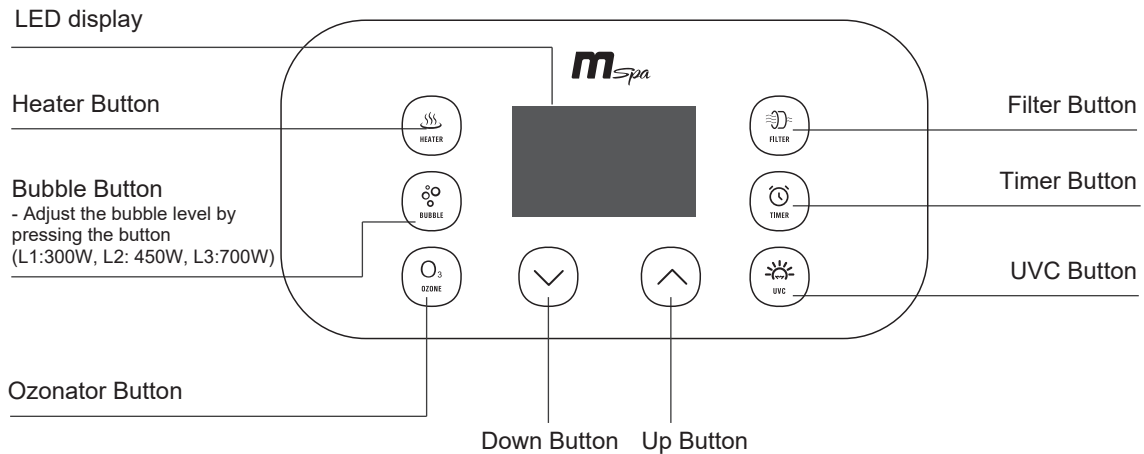



LED display

Once powered-up, press the RESET on the GFCI. The LED displays the current water temperature automatically.
NOTE: The actual water temperature may vary from the temperature displayed on the LED screen by as much as approximately 33.8°F (1°C).

HEATING

 
 68-104°F
 (20-40°C)

- Press the  **HEATER** button to turn the heating system on/off. The HEATER icon shown on the LED display means the heating system is activated. The flashing HEATER icon means the spa is at the set temperature and the heating system is at rest.
- Pressing the  **UP** or  **DOWN** button to adjust the water to the desired temperature setting [from 68°F to 104°F (20°C to 40°C)]. The new and desired temperature setting will remain on the LED display for 3 seconds to confirm the new value.

NOTE: The default temperature is 104°F (40°C).

NOTE: If the heating system is turned on, the filtration system will automatically start.

NOTE: When the water temperature is below 33.8°F (1°C), the anti-icing system will be activated automatically to heat the water to 37.4°F (3°C).

IMPORTANT: The following conditions will lead to slow water heating

- An ambient temperature lower than 50°F (10°C).
- An outdoor wind speed above 8-12mph (3.5-5.4m/s).
- If the air bubble function is activated when the heater is on.
- If the spa cover is not properly in place when the heater is on.

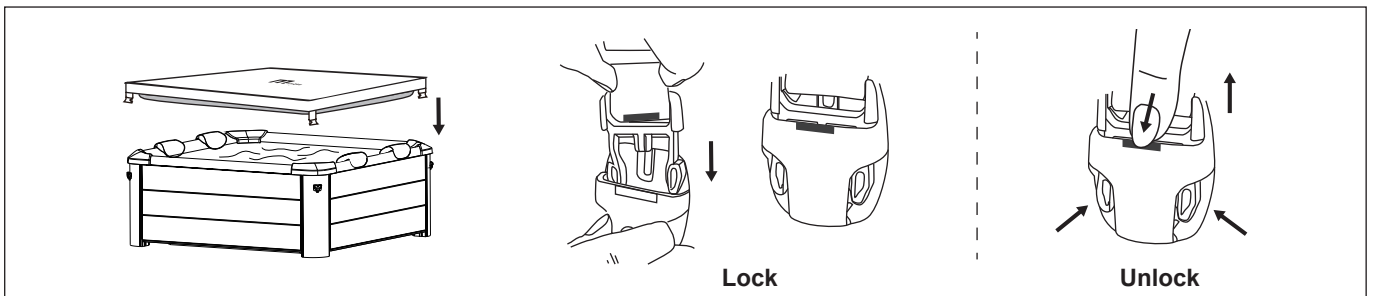

NOTE: Always keep the spa cover on to minimize heat loss when heating the water.

Make sure the cover, and mostly its side facing water, will not come into contact with the ground or any other dirt when not in use.

Covers shall be cleaned inside and out periodically using a suitable solution that includes adequate disinfection (e.g. 10ml/l of free Chlorine).



FILTRATION

Press the  **FILTER** button to turn the function on/off. The FILTER icon shown on the LED display means the function is activated.

NOTE: The filtration system will automatically start when the heating, Ozone or UVC sanitizing system is activated.

NOTE: After turning off the heating system, the filtration system will automatically stop in 30 seconds.



Filter Cartridge Cleaning Reminder: When the FILTER icon flashes continuously, the filter cartridge must be cleaned or replaced. Once this has been done, press the FILTER button for 3 seconds to reset the reminder.

Auto-filtration: When the spa is in stand-by mode, the filtration system will operate automatically for 60 minutes every 8 hours.



BUBBLE MESSAGE

Press the  **BUBBLE** button to turn the function on; hold down the BUBBLE button for 3 seconds to turn the function off.

The bubble setting can be adjusted to three different levels. The default setting is at level 2  (450W). Press the BUBBLE button to switch the setting to level 3  (700W). Press it again to switch to level 1  (300W).

IMPORTANT: Do not turn on the massage system when the cover is attached. Air can accumulate inside the spa and cause irreparable damage and bodily harm.



NOTE: The bubbling massage function will shut down automatically after every 20 minutes of operation as a safety precaution. This can be reactivated after 10 minutes by pressing the BUBBLE button again.



1-99H

HEATING TIMER

To set the number of hours **FROM NOW** when the heater will activate:

1. Press the  **TIMER** button to enter pre-setting mode. The TIMER icon is shown on the LED display.
2. Pressing the  **UP** or  **DOWN** button will cause the LED to flash. While it is flashing, you can adjust the number of hours before heater activation (from 1 to 99 hours). The desired timer setting will remain on the LED display for 3 seconds to confirm the value.

To modify the timer setting: Press the Timer button again and use the UP or the DOWN button to adjust.

Cancel the setting: Press the TIMER button for 3 seconds.

NOTE: Activating the heating system or rebooting the spa will cancel the timer setting.



UVC SANITIZER

Press the  **UVC** button to turn the UVC sanitizing system on/off. The UVC icon shown on the LED display means the UVC sanitizing system is activated.

NOTE: The UVC emitter is built inside the control box. Therefore, the function can be turned on at any time, even with people inside the spa.



OZONE



Press the  **OZONE** button to turn the function on / off. The Ozone icon shown on the LED display means the function is activated. The Ozonator will shut down automatically after operating for 2 hours.

NOTE: For bathers' safety concerns, please do not soak in the spa when the Ozone is on. The Ozone function cannot be turned on when the BUBBLE function is on. We suggest to turn on the function after using the spa.



SAFETY LOCK

3s

Press the  **UP** and  **DOWN** buttons at the same time for 3 seconds to lock/unlock the controller. In safety lock mode, the controller is disabled and the spa retains all previous settings.



Celsius/Fahrenheit Toggle Button

The temperature can be displayed in either Celsius or Fahrenheit. Press the  **DOWN** button for 3 seconds to toggle between the two options.

3s

WATER MAINTENANCE AND CHEMICALS

CAUTION: ALWAYS ENSURE THE SPA IS UNPLUGGED BEFORE STARTING ANY MAINTENANCE WORK TO AVOID THE RISK OF INJURY OR DEATH.

FILTER CARTRIDGE MAINTENANCE

1. Inspect and clean the filter cartridge gently after each use. Follow the steps below:

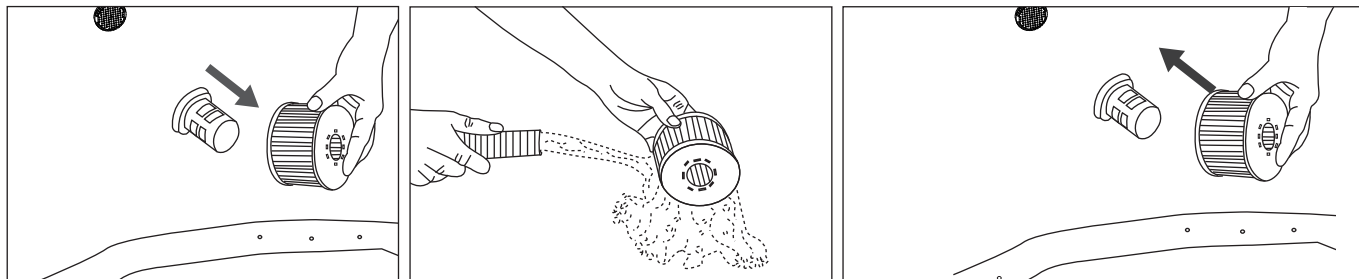

NOTE: Change the filter cartridge every 3-5 days, if the filter cartridge remains soiled and discolored.

NOTE: When the spa is filled with water, there should always be a filter cartridge installed on the base.

NOTE: Turn off all the functions before changing or cleaning the filter cartridge.

2. If the spa's inlet or outlet becomes clogged with dirt, use the wrench to unscrew the cap and then clean it when necessary.

NOTE: Before unscrewing the part, make sure the spa is empty. Never unscrew it when the spa is filled with water!

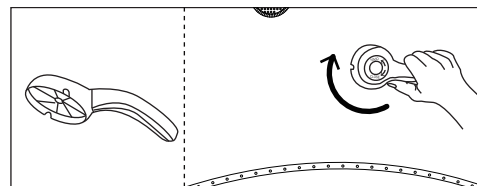

SPA WATER

1. Change the spa water every 3-5 days depending on use. If dirt is visible in the water or if the water becomes cloudy and the correct water chemistry does not clear it up, change the water and clean the spa tub. See the "Cleaning, draining and storage" section for instructions.
2. We recommend taking a shower before using the spa, as cosmetic products, lotions and other residues on the skin can quickly degrade the water quality.
3. When the spa is not in use, cover it with the buckle cover to prevent pollution.
4. Use spa chemicals to maintain the proper water conditions. Spa damage caused by chemical abuse or poor spa water management is not covered by warranty. Consult with your local spa or pool retailer for more information on chemical use.

Water Sanitation

The spa owner must regularly check and keep the spa water sanitized with scheduled maintenance (daily, if necessary). Adding sanitizer or other chemicals will control bacteria and the reproduction of viruses in the spa water. Maintaining the correct water balance through the appropriate use of sanitizers is the most important factor in maximizing the life and appearance of the spa and ensuring clean, healthy, and safe water. Adopting the proper technique is important for testing and treating spa water. Contact your spa professional if you have any questions on chemicals, sanitizers, test kits, or test procedures.

Water Balance

Follow the instructions below to maintain your spa water.

PARAMETER	TEST FREQUENCY	CORRECT LEVEL
pH	Daily	7.2-7.6 when using Chlorine; 7.2-7.8 when using Bromine
Free Chlorine	Daily	3-5 ppm
Bromine residual	Daily	2-4 ppm
Total Alkalinity (TA)	Weekly	80-120 ppm
Total Hardness (TH)	Weekly	200-500 ppm

NOTE

- A low pH will damage the spa tub and pump. Any damage resulting from a chemical imbalance will void the warranty.
- A high pH (hard water) will result in white coagulations inside the filter pump, which may lead to pump damage.

Water Treatment:

- It is good practice with an existing spa to keep all air jets open and valves closed to allow chemically treated water to flush through all pipework.
- Always follow the chemical manufacturer's instructions and health and hazard warnings.
- Never mix chemicals together. Add the chemicals to the spa water separately. Thoroughly dissolve each chemical before adding it to the water.
- Please note that chlorine and bromine products should never be mixed. This is extremely dangerous. If you usually use chlorine-based products and if you want to switch to bromine-based products or vice versa, it is essential that you change the spa water first.
- Do not add chemicals if the spa is occupied. This can cause skin or eye irritation.
- Do not overuse chemicals or use concentrated chlorine. This can damage the spa tub and cause a potential hazard to your skin. Improper chemical use will void the warranty.

FLOATING DISPENSER

Your spa comes with a standard chemical dispenser: This dispenser only applies to 1" tablet.
Do not pour liquid or granules into the dispenser.

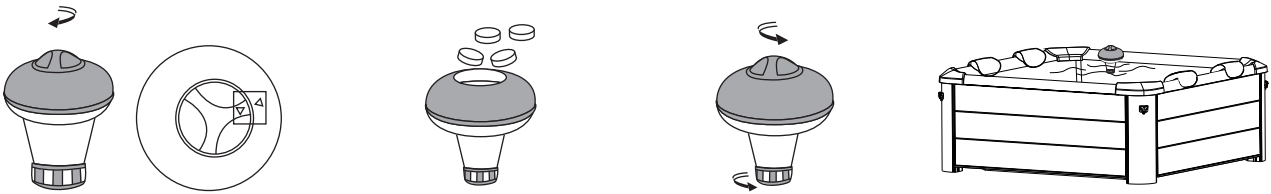

NOTE: Remove the chemical dispenser from spa when the spa is in use.

DRAINAGE, CLEANING AND STORAGE

Spa Drainage

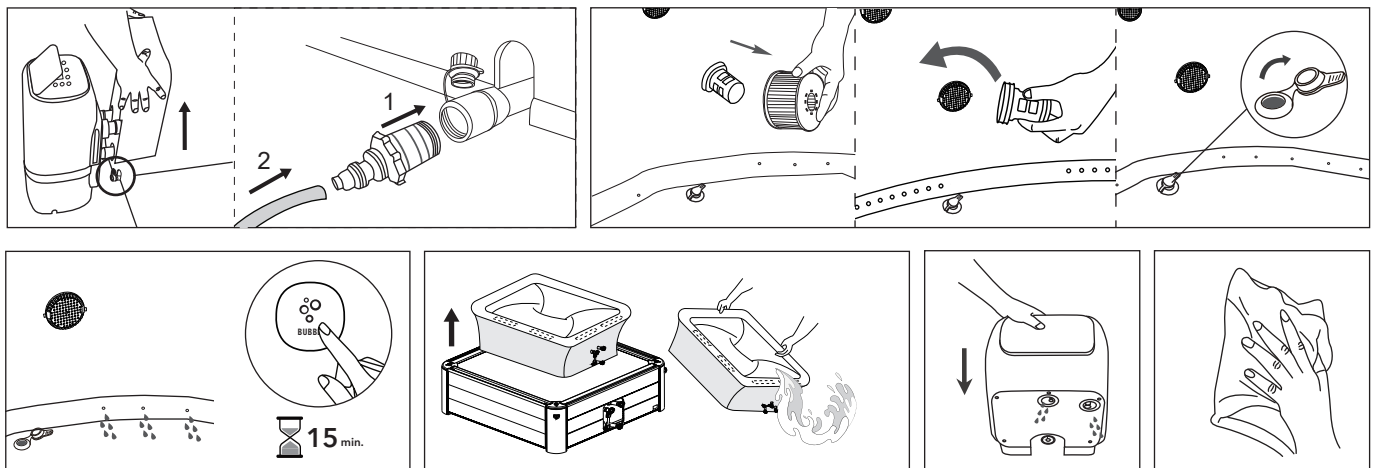

Cleaning the Spa Tub

If dirt is visible in the water or if the water becomes cloudy and the correct water chemistry does not clear it up, change the water and clean the spa tub. See the "Spa tub drainage" section on how to drain the spa. While empty, clean and/or replace the filter cartridge. Use a sponge and mild soap solution to wipe away any soil or stains on the inside of the spa wall. Rinse thoroughly before refilling with clean water.

IMPORTANT: Do not use steel wool, hard brushes or abrasive cleaners.

Disassemble Instructions

Remove all the parts in the reverse order of the installation steps.

NOTE: To remove the liner, use an L-wrench to pry the retaining block out of the side panel slot. Do not drag the liner directly.

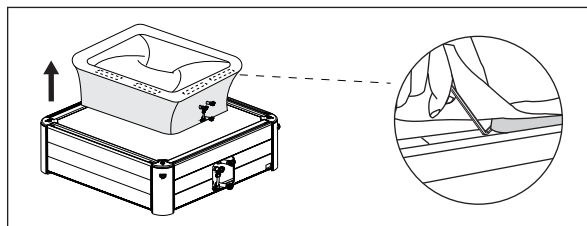

Spa Bladder Deflation

1. Open the valve cap to deflate the bladder. For quick deflation, insert the straw (included in the repair kit) into the valve.
2. Once the deflation is completed, re-place the cap back.

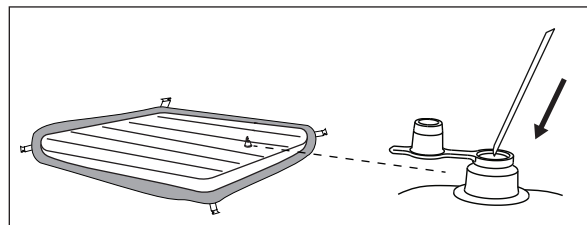

Spa Tub and Air Bladder Repair

Use the enclosed repair patch to repair any puncture:

1. Clean and dry the area to be repaired thoroughly
2. Apply the glue to the PVC patch and quickly attach it to the damaged surface. (Glue is not included)
3. Smooth the surface to remove any air bubbles and allow it to dry for 5-10 minutes

NOTE: Glue is not included.

Water / Air Channel Stopper Instructions

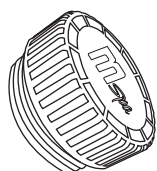

A. Air channel stopper
x 2pcs



B. Water channel stopper x 2pcs

These caps are used to prevent water leakage when taking off the control box without draining the water.

NOTE: Please make sure to unplug the power pack from the electrical receptacle before the above actions.

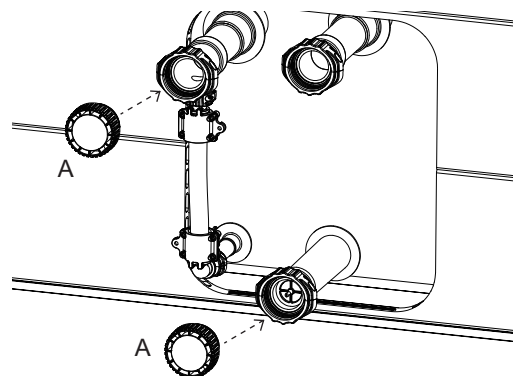
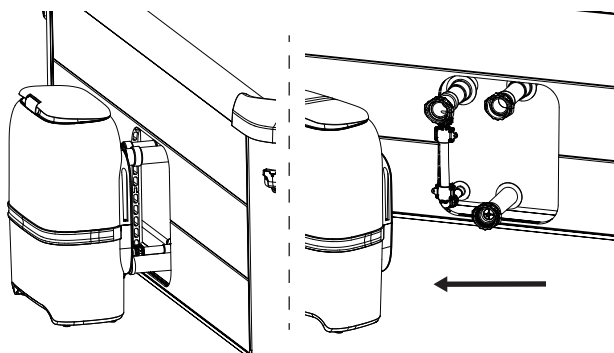
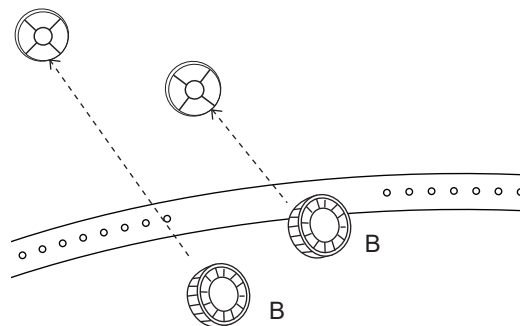
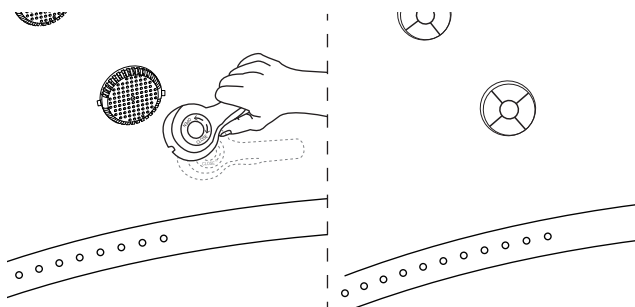

Storage and Preparation for Future Use

1. Drain and clean the spa by following the “Drainage” and “Spa Cleaning” sections.
2. Refer to the instructions to deflate air bladder.
3. Make sure all the spa components and accessories are thoroughly clean and dry before storage. Air-dry the spa tub in the mild sun for an hour before folding.
4. Fold the spa tub loosely and avoid any sharp corners to prevent damage or leakage to the spa liner.
5. Prepare new additional cartridges for next time use.
6. Store the spa and accessories in a dry, temperature-controlled environment, between 32°F - 104°F (0°C and 40°C). We recommend storing the spa with desiccant.
7. The original packaging is recommended for storage.
8. After long-term storage, fill the spa with clean water and sanitizer, and turn on the FILTER for at least 1 hour before use.

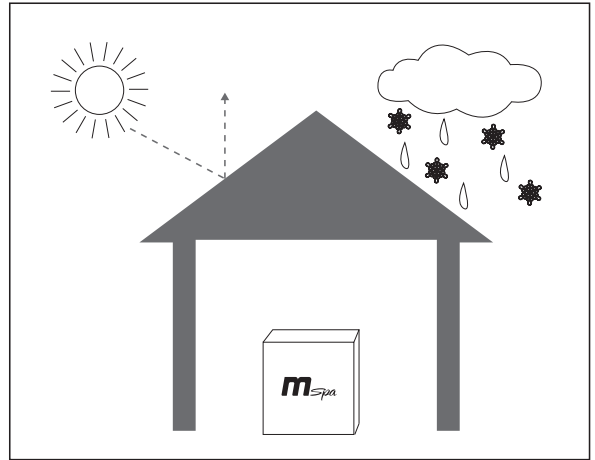

DISPOSAL AND ENVIRONMENTAL PROTECTION



This mark indicates that the product should not be disposed of with other household waste. To prevent possible harm to the environment or human health from uncontrolled waste disposal, products should be recycled responsibly to promote the sustainable reuse of material resources. Information on disposal can be obtained from your local authorities.

To return your used device, please use the return and collection systems or contact the retailer where the product was purchased for environmentally safe recycling.

TROUBLESHOOTING

ERROR CODE CHART

LED READING	CAUSE	SOLUTION
- - - / 888 / EEP	The Signal wire is loose	Contact local MSpa Service Center
	Communication failed	Contact local MSpa Service Center
F0	Water or ambient temperature is below 32°F (0°C) or exceeds 122°F (50°C)	Change the water
	Temperature sensor failure	Contact local MSpa Service Center
F1	F1 immediately shows after pressing FILTER, HEATING or UVC	Clean the parts and tubes that the water goes through
	F1 shows 15s after pressing FILTER, HEATING or UVC	<ol style="list-style-type: none"> 1. Add more water to the minimum line 2. Clean the parts and tubes that water goes through 3. Contact local MSpa Service Center

PROBLEM	CAUSE	SOLUTION
NO DISPLAY ON THE CONTROL PANEL	Power socket failure	Change a socket or repair the socket before use
	GFCI is off	Reset the GFCI by following the GFCI Testing section
	Press the Reset button, the controller is not	Contact local MSpa Service Center
	GFCI broken	Contact local MSpa Service Center
SPA LEAKING	Spa in&outlet connection not securely tight	Tighten the in&outlet connection
	Drainage valve is not closed completely	Close the drainage valve. Contact the MSpa Service Center, if the spa is still leaking
	Water leaks from the spa pool body	Repair the leaking hole/split with the repair kit material
NOT HEATING PROPERLY	Temperature set too low	Set a higher temperature
	Dirty filter cartridge	Clean or replace the filter cartridge
	The water level is not at the minimum water line	Add more water to the minimum line
	Heater failure	Contact local MSpa Service Center
	The filter pump DOES NOT WORK	Refer to the "FILTER PUMP DOES NOT WORK" section
WATER NOT CLEAN	Water has been used for long period of time	Change the water
	Insufficient filtration time	Extend the filtration time
	Dirty filter cartridge	Clean or replace the filter cartridge in time
	Improper water maintenance	Refer to the chemical manufacturer's instructions
NO BUBBLE	Auto-off 10 minutes	Wait for 10 minutes and turn on the Bubble button again
	Internal parts damaged	Contact local MSpa Service Center
	One-way valve broken	Contact local MSpa Service Center
FILTER PUMP DOES NOT WORK	Filter cartridge clogged by dirt or other objects	Clean or replace the filter cartridge
	Filter system failure	Contact local MSpa Service Center
OZONATOR FAILURE	Water level is below the minimum water line	Add water above the minimum line
	Internal parts damaged	Contact local MSpa Service Center
	Filter pump does not work	Refer to the "FILTER PUMP DOES NOT WORK" section

Where can I find the serial number?
At the back of control box. Or at the foot of the control box.

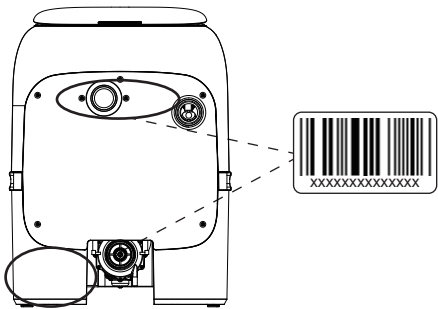

How can I find my service contact?
* Scan the QR code below or visit <https://www.the-mspa.com/after-sales>.
1. Input the serial number of your spa.
2. The corresponding service provider will be displayed.



* You can find the contact information of local service center on the back of the warranty card

CONTACT YOUR LOCAL MSPA DEALER OR SERVICE CENTER FOR ANY
PRODUCT-RELATED QUESTIONS OR PROBLEMS.

MSPA LIMITED WARRANTY

MSpa® has been manufactured with reliability and simplicity in mind. All products have been inspected and found free of defects before leaving the factory.

MSpa guarantees this product against any defects identified in the material or workmanship for a period of:

Spa pool liner – **twelve (12) months** from the original date of purchase.

Electrical parts (control box) – **twelve (12) months** from the original date of purchase.

Spa rigid wall frames – **twenty-four (24) months** from the original date of purchase.

The warranty period begins on the date of purchase and MSpa requires the presentation of the original proof of purchase to ascertain the date. During the warranty period, MSpa will, at its sole discretion, repair or replace any defective product. Replaced products or repaired parts will be warranted for only the unexpired portion of the original warranty.

Shipping Policy

Consumers are responsible for the shipping/freight when return the defective parts to MSpa authorized service center or ORPC-Oriental Recreational Products (Shanghai) Co., Ltd.

Warranty Policy

- This limited warranty does not apply to any defect caused by negligence, accident, misuse, or any other reason beyond MSpa's reasonable control, including but not limited to: normal wear and tear, negligence or failure to follow the product instructions, improper or inadequate maintenance; connection to an improper power supply; chemical water damage, loss of pool water, unauthorized product modification or repair; use for commercial purposes; fire, lightning, flood or other external causes.
- This warranty is valid only in the country of purchase in such countries where MSpa sells and services the same model with identical technical specifications. Warranty service outside the country of purchase is limited to the terms and conditions of the corresponding warranty in the country of service. Where the cost of repairs or replacement is not covered by this warranty, MSpa will advise the owners and the cost shall be charged to the owner.
- This warranty only applies to the original purchaser and terminates upon any transfer of ownership.
- All repairs for which warranty claims are made must be pre-authorized by ORPC through an accredited distributor or agent provided that the defective part be returned to the distributor or agent Transportation Prepaid, if requested.
- The authorized selling dealer is responsible for all in-field service work carried out on your MSpa product. ORPC will not be responsible for any process charges performed by unauthorized service personnel.
- Products marked with both MSpa and importer are governed exclusively by the warranty provided by the importer.

Warranty Registration



Please Always keep the purchase receipt and warranty card in case of a future warranty inquiry. All claims must be submitted to an MSpa authorized dealer or service partner. It is essential that all claims submitted provide all the necessary information, including Customer name, Purchase receipt, Serial No., Product No., Problem, and requested Parts.



mSpa

Guide du propriétaire

TRIBECA F-TR063W
FR

	  <p>QUESTIONS? PROBLÈMES? PIÈCES MANQUANTES?, Pour les FAQ, les manuels, les vidéos ou les pièces de rechange, veuillez consulter le site www.the-mspa.com/support</p>
---	---

En raison du processus d'amélioration continue de ses produits, MSpa se réserve le droit de modifier les spécifications et l'apparence de ses produits, ce qui pourrait entraîner des mises à jour du mode d'emploi sans préavis.



Liste des sites officiels de MSpa



Vidéos de l'installation



Centre de service MSpa



Manuel du propriétaire MSpa (multilingue)

CONTENU

Mesures de sécurité	3
Spécifications	7
Accessoires	7
Première utilisation et préparation de l'installation	8
Installation du Spa	9
Panneau de commande TOUT-EN-UN	11
Entretien de l'eau et produits chimiques	13
Drainage, nettoyage et storage	14
Élimination et protection de l'environnement	16
Dépannage	16
Garantie limité MSPA	18



IMPORTANTES INSTRUCTIONS DE SÉCURITÉ

Pour votre sécurité et afin de garantir le bon fonctionnement de votre spa, assurez-vous de prendre les précautions décrites dans ce manuel. Ne pas suivre les instructions et les avertissements peut entraîner des dommages sur le spa, des blessures graves ou la mort. Une mauvaise installation ou opération annule la garantie. Il est donc vivement recommandé de lire attentivement ce document et de le conserver pour une consultation ultérieure.

LIRE ET SUIVRE TOUTES LES INSTRUCTIONS

DANGER

- DANGER:** **Risque de noyade accidentelle.** Une extrême prudence doit être exercée pour prévenir l'accès non autorisé pour les enfants. Pour éviter les accidents, assurez-vous que les enfants ne peuvent pas utiliser ce spa à moins qu'ils soient surveillés en tout temps.
- DANGER:** **Risque de blessure.**
- a) Remplacer immédiatement un cordon endommagé.
 - b) Ne pas enterrer le cordon.
 - c) Connectez-vous en mise en terre avec une prise de terre seulement.
- DANGER:** **Risque de blessure.** Les raccords d'aspiration de ce spa sont dimensionnés en fonction du débit d'eau créé par la pompe. Si le besoin s'en fait sentir, pour remplacer les raccords d'aspiration ou la pompe, assurez-vous que les débits sont compatibles. Ne faites jamais fonctionner le spa si les raccords d'aspiration sont cassés ou manquants. Ne remplacez jamais un raccord d'aspiration par un raccord à débit moindre que celui indiqué sur le raccord d'aspiration d'origine.
- DANGER:** **Risque de choc électrique.** Installez à un minimum de 5 pieds (1,5 m) de toutes les surfaces métalliques. Comme alternative, un spa peut être installé à plus de 5 pieds des surfaces métalliques si chaque surface métallique est branchée en permanence par un minimum de 6 AWG en cuivre massif au connecteur du câble sur la boîte de bornes prévue à cet effet.
- DANGER:** **Risque de choc électrique.** Ne pas permettre à un appareil électrique, comme une lumière, téléphone, radio ou la télévision, dans les 5 pieds (1,5 m) d'un spa.

AVERTISSEMENT

- AVERTISSEMENT:** Le spa est réservé à un usage familial.
- AVERTISSEMENT:** **Risque de choc électrique.** Insérez la fiche uniquement à une prise correctement mise à la terre.
- AVERTISSEMENT:** Le spa doit être alimenté par un transformateur d'isolement ou alimenté par un disjoncteur de fuite de terre (GFCI) ayant un courant résiduel nominal ne dépassant pas 30mA.
- AVERTISSEMENT:** GFCI doit être testé avant chaque utilisation.
- AVERTISSEMENT:** Si le cordon d'alimentation est endommagé, il doit être remplacé immédiatement par le fabricant, son agent de service ou une personne possédant des compétences similaires afin d'éviter un danger.
- AVERTISSEMENT:** Pour réduire le risque de choc électrique, ne pas utiliser de rallonge pour brancher l'unité à l'alimentation électrique; fournir une prise correctement située.
- AVERTISSEMENT:** Aucune partie de l'appareil ne doit être située au-dessus du spa pendant l'utilisation. Les pièces contenant des parties sous tension, à l'exception des pièces à sécurité de tension extrabasse fournies et ne dépassant pas 12V, doivent être inaccessibles à une personne prenant place dans le spa; L'appareil mis à la terre doit être connecté à un réceptacle fixe qui est relié en permanence à un câblage fixe. Pièces comportant des composants électriques, à l'exception des dispositifs de contrôle à distance, doivent être situées ou fixées de manière à ce qu'elles ne puissent pas tomber dans le spa.
- AVERTISSEMENT:** La fiche du spa doit être à plus de 3,5 m de celui-ci.

AVERTISSEMENT: La tête de pulvérisation ne doit pas être utilisée.

AVERTISSEMENT: La prise de spa ne doit pas être reliée à n'importe quel robinet ou raccord autre que ceux spécifiés.

AVERTISSEMENT: Les installations électriques doivent satisfaire aux exigences des normes locales.

AVERTISSEMENT: POUR ÉVITER LE CHOC ÉLECTRIQUE, NE PAS UTILISER LE SPA QUAND IL PLEUT.

AVERTISSEMENT: Pour réduire le risque de blessure, ne pas laisser les enfants utiliser le spa sauf s'ils sont surveillés de près en tout temps.

AVERTISSEMENT: L'eau attire les enfants. Toujours verrouiller le spa avec son couvercle après chaque utilisation.

AVERTISSEMENT: Ne pas enterrer le cordon. Localisez le cordon pour limiter les dommages des tondeuses à gazon, taille-haies et autres matériels.

AVERTISSEMENT: Les animaux domestiques doivent être tenus à l'écart du spa pour éviter tout dommage.

AVERTISSEMENT: Lorsque la fonction bulle sera en fonction, assurez-vous que le couvercle du spa soit d'abord ouvert.

AVERTISSEMENT: Ne pas mettre en fonction s'il y a une possibilité que l'eau du spa soit gelée.

AVERTISSEMENT: Utilisez uniquement des accessoires approuvés. L'utilisation des accessoires non agréés peut annuler la garantie.

AVERTISSEMENT: Risque de choc électrique. Un connecteur de fil est fourni sur cet appareil pour brancher un minimum de 6 AWG en cuivre massif entre cet appareil et tout équipement métallique, enceinte métallique d'équipement électrique, tuyau d'eau métallique ou conduit à l'intérieur de 5 pieds (1,5 m) de l'unité.

AVERTISSEMENT: Risque de choc électrique. Ne faites jamais fonctionner un appareil électrique lorsque vous êtes à l'intérieur de votre spa ou lorsque votre corps est mouillé. Ne placez jamais un appareil électrique, comme une lumière, téléphone, radio ou télévision, à l'intérieur de 1,5 m du spa. Pendant la grossesse, tremper dans l'eau chaude peut causer des dommages au fœtus. Limiter l'utilisation à 10 minutes à la fois.

AVERTISSEMENT: Ne pas exposer le spa à la lumière directe du soleil.

AVERTISSEMENT: Ce produit est fourni avec un disjoncteur de fuite de terre (GFCI) dans la fiche. Le GFCI doit être testé avant chaque utilisation. Avec le produit en opération, ouvrez la porte de service. Lorsque le produit cesse de fonctionner, ceci indique simplement que la porte est équipée d'un verrouillage électrique. Ensuite, poussez le bouton de test sur le GFCI et fermer la porte de service. Le produit ne doit pas fonctionner. Maintenant, ouvrez la porte de service, appuyez sur le bouton de réinitialisation sur le GFCI et fermer la porte de service. Le produit devrait maintenant fonctionner normalement. Lorsque le produit ne parvient pas à fonctionner de cette manière, il y a un courant circulant sous terre indiquant la possibilité d'un choc électrique. Débranchez l'alimentation jusqu'à ce que la panne ait été identifiée et corrigée.

AVERTISSEMENT: POUR RÉDUIRE LE RISQUE DE BLESSURE:

A. L'eau dans un spa ne doit jamais dépasser 104°F (40°C). La température de l'eau entre 100°F (38°C) et 104°F (40°C) est considérée comme sûre pour un adulte en bonne santé. Abaisser la température de l'eau est recommandé pour les jeunes enfants et lorsque l'utilisation du spa dépasse 10 minutes.

B. Puisque les températures excessives ont un fort potentiel de causer des dommages au fœtus durant les premiers mois de la grossesse, les femmes enceintes ou qui peuvent être enceintes devraient limiter la température de l'eau thermique à 100°F (38°C).

C. Avant d'entrer dans un spa, l'utilisateur doit prendre la température de l'eau avec un thermomètre précis puisque la tolérance des dispositifs de régulation de température d'eau varie.

D. La consommation d'alcool, de drogues ou de médicaments avant ou pendant l'utilisation du spa peut entraîner une perte de conscience avec la possibilité de noyade.

E. Une personne obèse et une personne avec des antécédents de maladie cardiaque, pression artérielle

AVERTISSEMENT: basse ou haute, problèmes circulatoires ou de diabète doivent consulter un médecin avant d'utiliser un spa.

F. Une personne prenant des médicaments doivent consulter un médecin avant d'utiliser un spa car certains médicaments peuvent provoquer une somnolence tandis que d'autres médicaments peuvent affecter le rythme cardiaque, la pression artérielle et la circulation.

Une borne de couleur verte ou une borne marquée **G, GR, Ground, Grounding** ou le  symbole * est située à l'intérieur de la boîte électrique.

Pour diminuer le risque de choc électrique, cette borne doit être reliée au matériel de mise à la terre fourni dans le panneau d'alimentation électrique avec un fil de cuivre de taille équivalente aux conducteurs du circuit qui alimentent ce matériel.

* IEC Publication 417, Symbol 5019.

Au moins deux pattes marquées "BONDING LUGS" sont prévus sur la surface externe ou à l'intérieur de la boîte des bornes d'alimentation ou du compartiment. Pour diminuer le risque de choc électrique, connectez le réseau de masse commune dans la région du jacuzzi ou du spa à ces bornes avec un conducteur en cuivre isolé ou nu d'au moins 6 AWG.

Tous les composants métalliques installés sur le terrain tels que les rails, les échelles, les drains ou autre matériel similaire à l'intérieur de 3m du spa ou du jacuzzi doivent être liés à la terre par un équipement avec des conducteurs en cuivre d'au moins 6 AWG.

CONSERVER CES INSTRUCTIONS

AVERTISSEMENT: LES ENFANTS NE DEVRAIENT PAS UTILISER LES SPAS OU LES JACUZZIS SANS SURVEILLANCE

AVERTISSEMENT: N'UTILISEZ PAS LE SPA OU LE JACUZZI TANT QUE TOUS LES GARDES NE SONT PAS INSTALLES POUR ÉVITER L'EMPRISONNEMENT DES CHEVEUX OU DU CORPS

AVERTISSEMENT: LES PERSONNES SOUS MEDICAMENTS OU QUI SONT EN OBSERVATION MEDICALE DOIVENT CONSULTER UN MEDECIN AVANT D'UTILISER UN SPA OU UN JACUZZI

AVERTISSEMENT: LES PERSONNES ATTEINTES DE MALADIES INFECTIEUSES NE DEVRAIENT PAS UTILISER UN SPA OU UN JACUZZI

AVERTISSEMENT: POUR EVITER LES BLESSURES, EXERCEZ-VOUS A ENTRER ET SORTIR DU SPA OU DU JACUZZI

AVERTISSEMENT: NE PAS UTILISER DE DROGUES OU D'ALCOOL AVANT OU PENDANT L'UTILISATION D'UN SPA OU D'UN SPA OU D'UN JACUZZI POUR ÉVITER LES PERTES DE CONSCIENCE ET LES RISQUES DE NOYADE

AVERTISSEMENT: LES FEMMES ENCEINTES OU QUI PEUVENT ETRE ENCEINTES DOIVENT CONSULTER UN MEDECIN AVANT D'UTILISER UN SPA OU UN JACUZZI

AVERTISSEMENT: L'EAU A LA TEMPERATURE SUPERIEURE A 100°F (38°C) PEUT ETRE DANGEREUSE POUR VOTRE SANTE AVANT D'ENTRER DANS UN SPA OU UN JACUZZI PRENDRE LA TEMPERATURE DE L'EAU AVEC UN THERMOMETRE PRÉCIS

AVERTISSEMENT: NE PAS UTILISER UN SPA OU UN JACUZZI IMMEDIATEMENT APRES UN EFFORT INTENSE L'IMMERSION PROLONGEE DANS UN SPA OU UN JACUZZI PEUT ETRE DANGEREUSE POUR VOTRE SANTÉ

AVERTISSEMENT: NE LAISSEZ PAS LES APPAREILS ELECTRIQUES (COMME UNE LAMPE, UN TELEPHONE, RADIO OU TÉLÉVISION) À MOINS DE 1,5 M DU SPA OU DU JACUZZI

ATTENTION: MAINTENEZ LA CHIMIE DE L'EAU CONFORMÉMENT AUX INSTRUCTIONS DU FABRICANT

Hyperthermia occurs when the internal temperature of the body reaches a level several degrees above the normal body temperature of 98,6°F (37°C). The symptoms of hyperthermia include drowsiness, lethargy, and an increase in the internal temperature of the body. The effects of hyperthermia include

- (a) l'inconscience du danger imminent;
- (b) l'omission de percevoir la chaleur;
- (c) incapacité à reconnaître la nécessité de sortir du spa;
- (d) l'incapacité physique de sortir du spa;
- (e) des dommages au fœtus chez les femmes enceintes et
- (f) l'inconscience et le danger de noyade.

AVERTISSEMENT: L'UTILISATION D'ALCOOL OU DE DROGUE AUGMENTE CONSIDÉRABLEMENT LE RISQUE D'HYPERTHERMIE FATALE DANS LES JACUZZIS ET LES SPAS

AVERTISSEMENT: POUR RÉDUIRE LE RISQUE DE BLESSURE: Ne jamais verser d'eau à une température supérieure à 104°F (40°C) directement dans le spa.

AVERTISSEMENT: La consommation d'alcool, de drogues ou de médicaments peut augmenter considérablement le risque d'hyperthermie fatale. L'hyperthermie se produit lorsque la température interne du corps atteint un niveau de plusieurs degrés supérieurs à la température normale du corps de 98,6°F (37°C). Les symptômes de l'hyperthermie comprennent une augmentation de la température interne du corps, des étourdissements, la léthargie, la somnolence et l'évanouissement. Les effets de l'hyperthermie comprennent le défaut de percevoir la chaleur; l'incapacité à reconnaître la nécessité de sortir du spa; l'inconscience du danger imminent; des dommages au fœtus chez les femmes enceintes; l'incapacité physique de sortir du spa et l'inconscience résultant du danger de noyade.

AVERTISSEMENT: Instructions des étiquettes d'avertissement

S'il vous plaît lire attentivement l'étiquette d'avertissement la première fois que vous allez utiliser MSpa. Merci d'afficher cette étiquette d'avertissement à une distance de moins de 1,5 m MSpa/5', clairement visible pour les gens dans le spa. S'il vous plaît garder cette information pour référence future. Si l'étiquette d'avertissement est endommagé ou manquante, s'il vous plaît contactez votre centre de service MSpa local pour en obtenir un nouveau.

ATTENTION

CONSULTEZ VOTRE MEDECIN POUR DES RECOMMANDATIONS.

ATTENTION: Le spa ne doit pas être mis en place ou à gauche dans la température inférieure à 39°F (4°C).

ATTENTION: Ne pas utiliser le spa seul.

ATTENTION: Les personnes atteintes de maladies infectieuses ne devraient pas utiliser un spa.

ATTENTION: Ne pas utiliser le spa immédiatement après un exercice soutenu.

ATTENTION: Toujours entrer et sortir du spa lentement et prudemment. Les surfaces mouillées sont glissantes.

ATTENTION: Pour éviter d'endommager la pompe, le spa ne doit jamais être utilisé à moins que le spa est rempli avec de l'eau.

ATTENTION: Quittez immédiatement le spa en cas de malaise ou de somnolence.

ATTENTION: Ne jamais ajouter d'eau aux produits chimiques. Toujours ajouter des produits chimiques à l'eau pour éviter les fumées ou de fortes réactions violentes qui peuvent résulter en pulvérisation de produits chimiques dangereux.

ATTENTION: Placer seulement sur une surface qui peut résister à l'exigence du poids de votre spa.

NOTE: S'il vous plaît examiner le matériel avant de l'utiliser. Notez le service après vente figurant sur ce manuel pour les pièces endommagées ou manquantes au moment de l'achat. Vérifiez que les composants de l'équipement représentent les modèles que vous aviez l'intention d'acheter.

SPÉCIFICATIONS



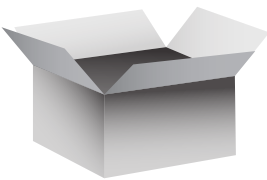







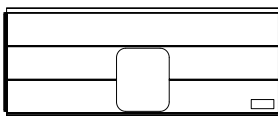
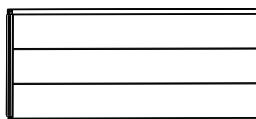

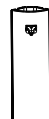
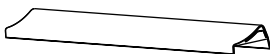
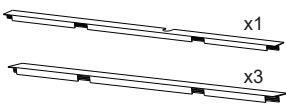

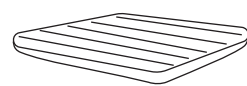



Modèle No./Nom	Forme	Places assises	Capacité en eau	Dimensions externes	Dimensions internes	Hauteur	Poids	Taux d'augmentation de la
F-TR063W Tribeca	Carré	6 	304 Gal. (1150 L)	70.9" x 70.9" (1.8 m x 1.8 m)	63" x 63" (1.6 m x 1.6 m)	26" (0.65 m)	229.9 lbs (104.3 kg)	1.5-2.2°F/h
Système de contrôle	Chauffage	Ventilateur de massage		Pompe filtrante	Générateur d'ozone intégré	Flux radiant UVC	Couvercle du haut	Matériau de la coque
AC 110-120V/ 60Hz, 12A	1350W	Niveau 1: 300W Niveau 2: 450W Niveau 3: 700W		1800 l/heure	5,5W, 30-50mg/heure	2000uW	Rhino-Tech™ PVC renforcé	Bois plastique



CONTRÔLE DES PIÈCES

Veuillez examiner l'équipement avant de l'utiliser.

Informez le service clientèle de toute pièce endommagée ou manquante au moment de l'achat.

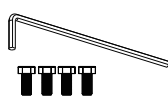
 Panneau ouvert*1	 Panneau en bois plastique *3 Un avec le logo MSpa	 Revêtement de spa	 Poutre d'angle*4	 Garniture supérieure *4		
 Garniture inférieure *4	 Couvercle de spa à boucle	 Tapis en mousse fortifiable	 Vessie gonflable			
 Boîtier de commande tout-en-un + couverture en forme de U	 Joint d'habillage supérieure*4	 Coussin d'angle souple *4	 Joint d'angle latéral *4	 Appui-tête *4	 Manuel d'utilisation	 Kit de réparation
 Cartouche filtrante *2 Base de la cartouche filtrante*1	 Adaptateur pour jardin	 Bouchons pour les canaux d'air	 Clé à	 Distributeur de produits chimiques pour comprimés d	 Tuyau de gonflage et adaptateur pour vessie	 Vis*4 + Clé en forme de L



REMARQUE:

Les dessins ne sont donnés qu'à titre indicatif. Les produits réels peuvent varier. Pas à l'échelle.

PREMIÈRE UTILISATION ET PRÉPARATION DE L'INSTALLATION

Préparation du site et conditions requises

- Le spa peut être installé à l'intérieur ou à l'extérieur en 15 minutes environ par 2 personnes. Uniquement pour un usage domestique.
- Le spa doit être installé sur une surface plane, lisse et porteuse qui peut supporter la charge maximale du spa rempli avec le nombre maximal d'occupants indiqué. Vérifiez cette exigence auprès d'un entrepreneur qualifié ou d'un ingénieur en structure.
- Assurez-vous que la surface est exempte d'objets pointus sous ou tout autour du spa. Une surface inégale, ou non solide, peut endommager le spa et annuler votre garantie. Mettez la surface de niveau avant de remplir le spa d'eau.
- Prévoyez un système de drainage adéquat autour du spa pour traiter l'eau qui déborde et les éclaboussures.
- Prévoyez des méthodes de remplissage pratiques, conformes aux réglementations locales sur l'utilisation de l'eau et ajustez les réglages selon les exigences du service de traitement des eaux. Assurez-vous qu'il y a suffisamment d'espace autour du spa pour permettre une utilisation complète de l'équipement pour l'entretien et/ou le service.
- Pensez à un emplacement du spa de manière à ce qu'il soit le moins bruyant possible.

Exigences supplémentaires pour une installation intérieure

- L'humidité est une conséquence naturelle de l'installation d'un spa en intérieur. La pièce doit être correctement ventilée pour permettre à l'humidité de s'échapper. Installez un système de ventilation pour éviter une condensation et une humidité excessives dans la pièce.
- Assurez-vous que le spa peut être retiré du local sans détruire aucune partie de la structure construite.
- Tenez compte de toute réglementation locale à ce sujet.
- Pensez à ne pas installer le spa sur de la moquette ou d'autres matériaux de sol qui favorisent ou abritent l'humidité et les bactéries, ou qui pourraient être affectés par les produits chimiques de traitement de l'eau utilisés dans le spa.

Exigences supplémentaires pour une installation à l'extérieur

- Ne placez pas le spa sur de l'herbe ou de la terre, car cela fera augmenter la quantité de débris qui pénétreront dans le spa, ce qui pourrait endommager le sol. Pour garantir une plus longue durée de vie, n'exposez pas le spa aux rayons directs du soleil.
- N'installez pas et n'utilisez pas le spa en extérieur à une température inférieure à 39°F (4°C).
- N'utilisez pas le spa lorsque l'eau à l'intérieur du système de circulation, de la pompe ou de la tuyauterie est gelée. Placez un tapis de préservation de la chaleur entre la base du spa et le sol pour empêcher la perte de chaleur du fond du spa et pour assurer une meilleure rétention de la chaleur.
- Tenez compte des conditions environnementales locales, telles que les eaux souterraines et le risque de gel.

Test GFCI

⚠ AVERTISSEMENT

Risque d'électrocution : Ce produit est fourni avec un GFCI situé à l'extrémité du cordon d'alimentation. Le GFCI doit être testé avant chaque utilisation. N'utilisez pas le spa si le GFCI ne fonctionne pas correctement. Débranchez le cordon d'alimentation jusqu'à ce que la défaillance ait été identifiée et corrigée. Contactez un électricien agréé pour remédier à la défaillance. Le GFCI ne contient aucune pièce devant faire l'objet d'un entretien. L'ouverture du GFCI annule la garantie.

1. Branchez le spa à la conduite principale d'électricité.
2. La prise GFCI pourrait réinitialiser automatiquement. Si l'indicateur **RESET** est pas rouge, appuyez sur la touche **RESET**.
3. Appuyez sur **TEST** sur le disjoncteur. L'indicateur du disjoncteur devrait s'éteindre. Si l'indicateur du disjoncteur ne s'éteint pas, le DISJONCTEUR est défectueux. N'utilisez pas le spa. Contactez un électricien qualifié pour corriger le problème.
4. Appuyez sur **RESET** sur le disjoncteur. L'indicateur tourne au rouge. Si tel est le cas, le spa est prêt à être utilisé.

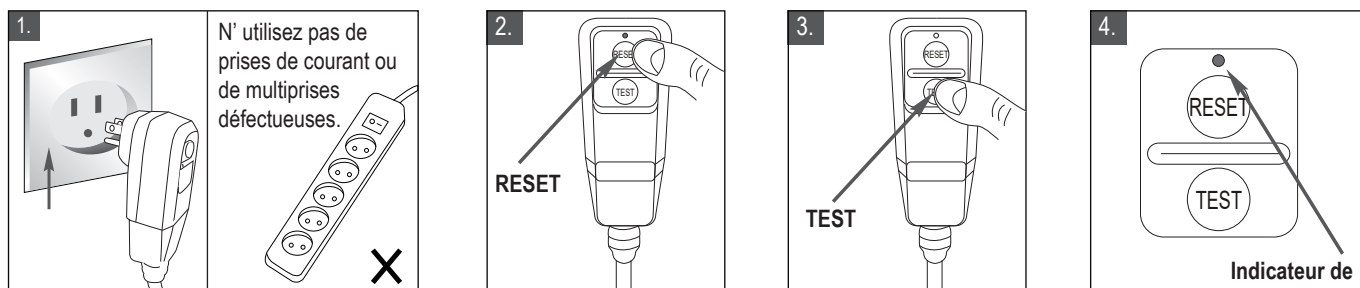

Unité de commande du spa connectée à des conducteurs de liaison équipotentielle externes

Un électricien qualifié doit raccorder l'unité de commande du spa à la borne d'équipotentialité de la maison en utilisant un conducteur en cuivre massif d'au moins 1,5 mm².

REMARQUE: Déplacez l'intégralité du package vers le site sélectionné. Ne traînez pas le spa sur le sol car cela pourrait l'endommager et fuir. Ouvrez soigneusement le carton car il peut être utilisé pour stocker le spa pendant de longues périodes ou lorsqu'il n'est pas utilisé.

INSTALLATION DU SPA

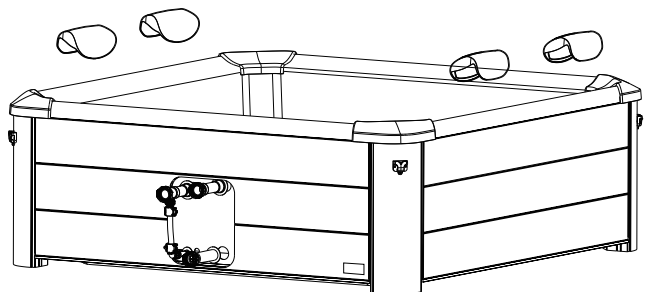
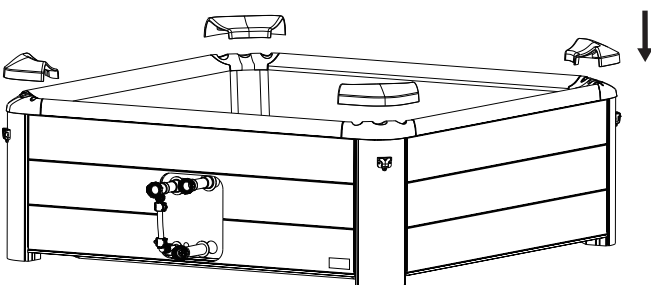
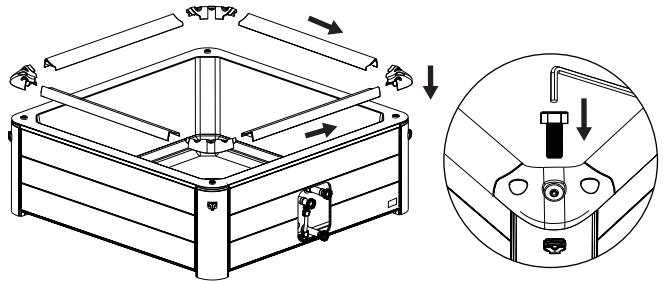
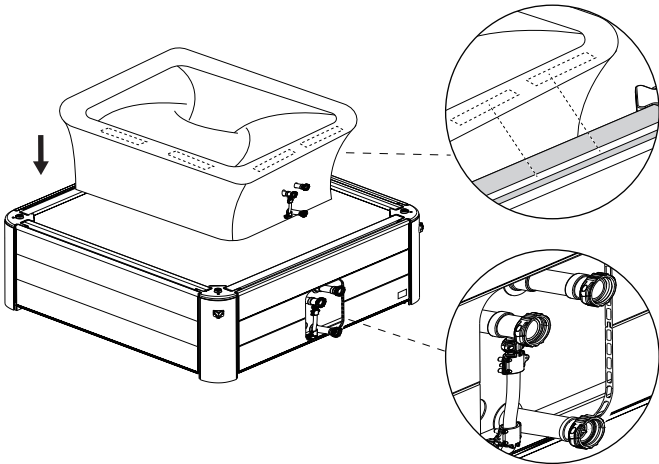
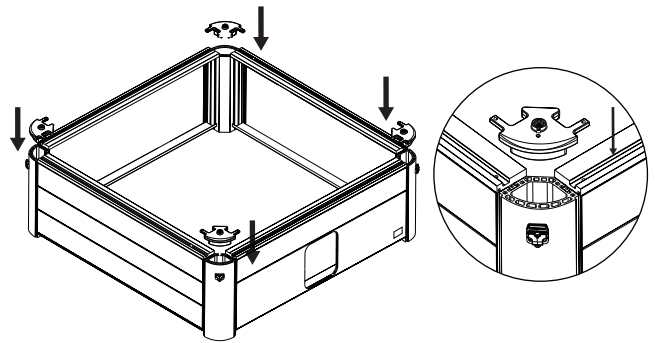
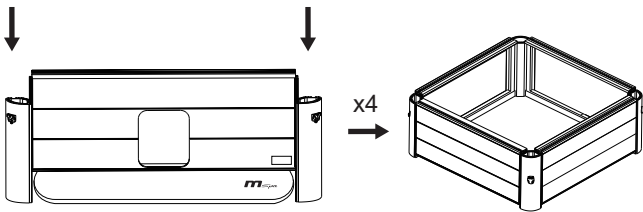
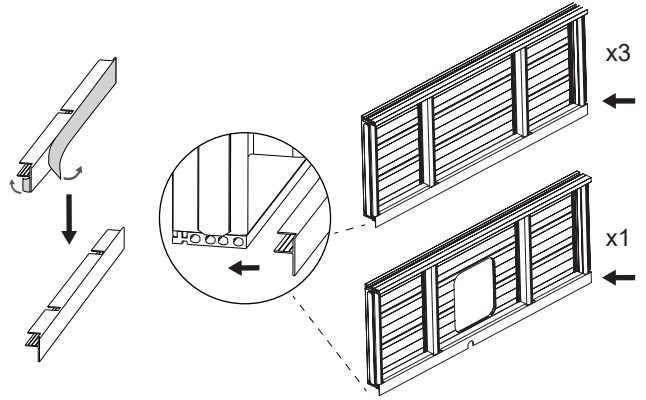
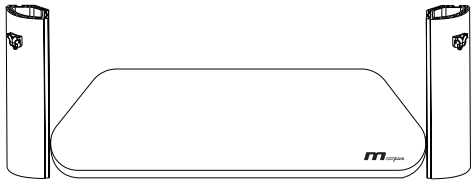

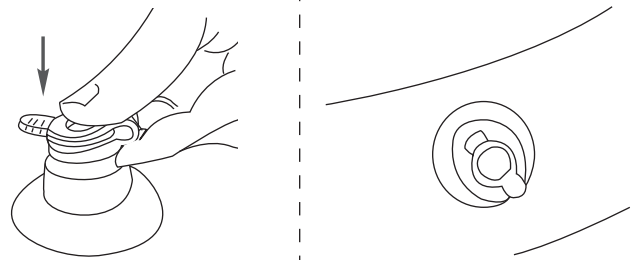
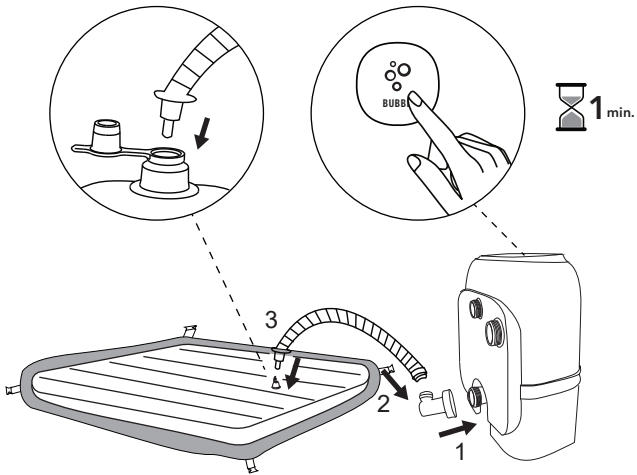

Appuyez longuement sur le bouton BUBBLE pendant plus de 3 secondes pour arrêter le gonflage.

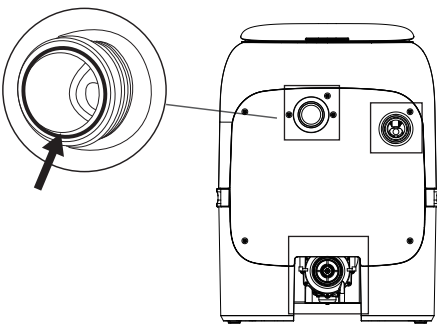

Assurez-vous que toutes les bagues d'étanchéité en caoutchouc sont en place.

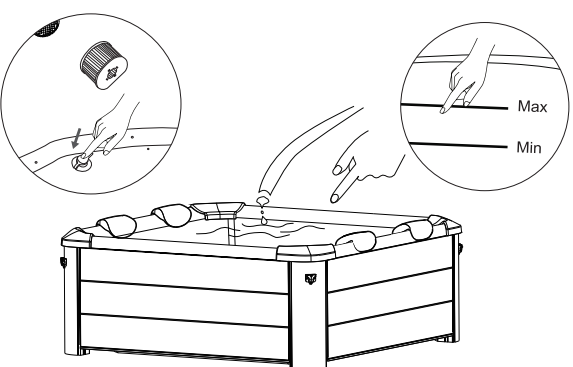
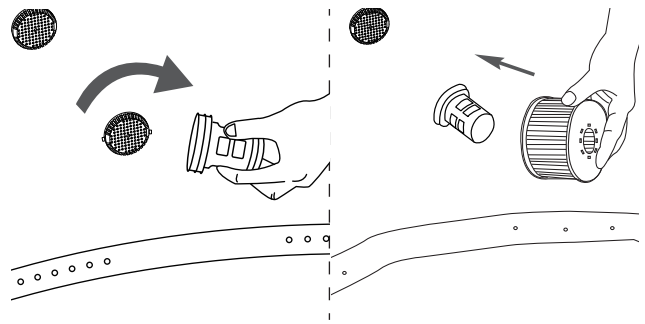
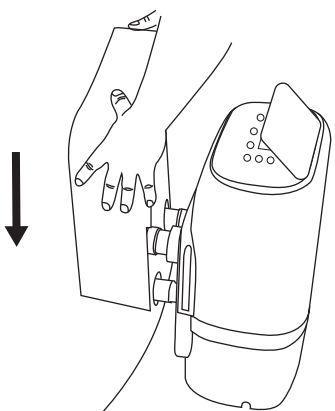
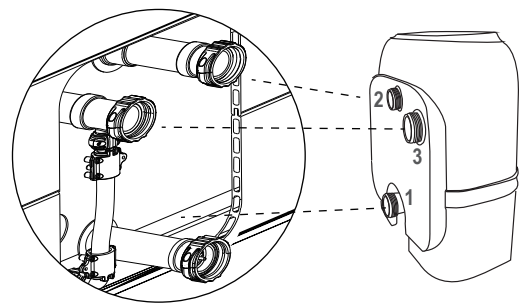

PANNEAU DE COMMANDE TOUT-EN-UN

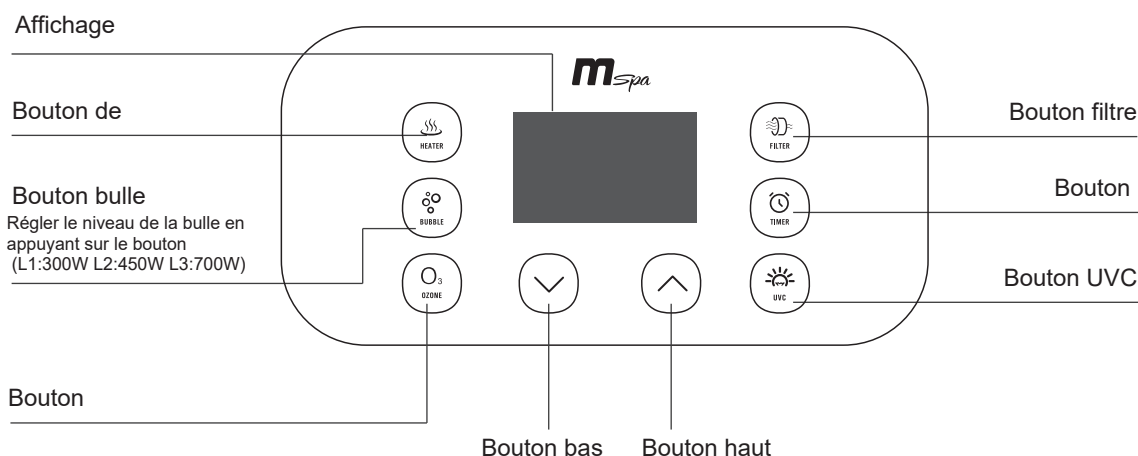

Affichage LED

Une fois sous tension, appuyez sur la touche RESET du GFCI. La LED affiche automatiquement la température actuelle de l'eau.

REMARQUE: La température réelle de l'eau peut varier d'environ 33.8°F (1°C) par rapport à la température affichée sur l'écran LED.



CHAUFFAGE

1. Appuyez sur le bouton **HEATER** pour activer/désactiver le système de chauffage. L'icône HEATER affichée sur l'écran LED signifie que le système de chauffage est activé. L'icône HEATER clignotante signifie que le spa est à la température réglée et que le système de chauffage est au repos.

68-104°F
(20-40°C)

2. Appuyez sur le bouton **UP** ou **DOWN** pour régler l'eau à la température souhaitée de 68°F à 104°F (de 20°C à 40°C). Le nouveau réglage de température et la température souhaitée resteront affichés sur l'écran LED pendant 3 secondes pour confirmer la nouvelle valeur.

REMARQUE: La température par défaut est de 104°F (40°C).

REMARQUE: Si le système de chauffage est activé, le système de filtration se met automatiquement en marche.

REMARQUE: Lorsque la température de l'eau est inférieure à 33.8°F (1°C), le système d'antigivrage s'active automatiquement pour chauffer l'eau à 37.4°F (3°C).

IMPORTANT: Les conditions suivantes entraîneront un réchauffement lent de l'eau

- Une température ambiante inférieure à 50°F (10°C).
- Une vitesse du vent extérieur supérieure à 8-12 mph (3,5-5,4 m/s).
- Si la fonction de bulles d'air est activée lorsque le réchauffeur est en marche.
- Si le couvercle du spa n'est pas correctement en place lorsque le réchauffeur est en marche.

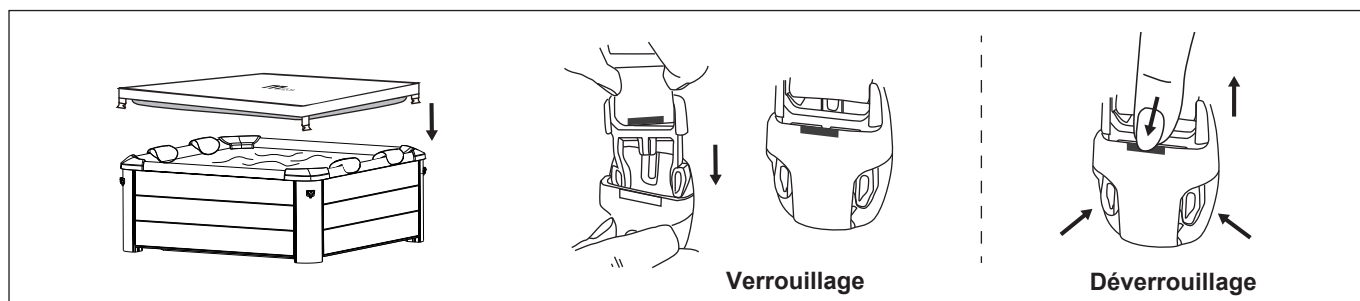

REMARQUE: Gardez toujours le couvercle du spa en place pour minimiser la perte de chaleur lors du chauffage de l'eau.

Assurez-vous que la couverture, et surtout son côté orienté vers l'eau, n'entre pas en contact avec le sol ou toute autre saleté lorsqu'elle n'est pas utilisée.

Les couvercles doivent être nettoyés périodiquement à l'intérieur et à l'extérieur à l'aide d'une solution appropriée qui comprend une désinfection adéquate (par exemple 10ml/l de chlore libre).



FILTRATION

Appuyez sur le bouton  **FILTER** pour activer ou désactiver la fonction. L'icône FILTER affichée sur l'écran LED signifie que la fonction est activée.

REMARQUE: Le système de filtration démarre automatiquement lorsque le système de chauffage, d'ozone ou d'assainissement UVC est activé.

REMARQUE: Après avoir éteint le système de chauffage, le système de filtration s'arrête automatiquement au bout de 30 secondes.

Rappel de nettoyage de la cartouche du filtre: Lorsque l'icône FILTER clignote en continu, la cartouche filtrante doit être nettoyée ou remplacée. Une fois cette opération effectuée, appuyez sur le bouton FILTER pendant 3 secondes pour réinitialiser le rappel.



Auto-filtration: Lorsque le spa est en mode veille, le système de filtration fonctionne automatiquement pendant 60 minutes toutes les 8 heures



MASSAGE AVEC BULLES

Appuyez sur le bouton  **BUBBLE** pour activer la fonction; maintenez le bouton BUBBLE enfoncé pendant 3 secondes pour désactiver la fonction.

Le réglage de la bulle peut être réglé sur trois niveaux différents. Le réglage par défaut est le niveau 2  (450W).

Appuyez sur le bouton BUBBLE pour passer au niveau 3  (700W). Appuyez à nouveau sur cette touche pour passer au niveau 1  (300 W).



IMPORTANT: Ne mettez pas le système de massage en marche lorsque le couvercle est fixé. L'air peut s'accumuler à l'intérieur du spa et causer des dommages irréparables et des lésions corporelles.

REMARQUE: La fonction de massage bouillonnant s'arrête automatiquement après 20 minutes de fonctionnement par mesure de sécurité. Elle peut être réactivée après 10 minutes en appuyant à nouveau sur le bouton BUBBLE.



MINUTERIE DE CHAUFFAGE

Pour régler le nombre d'heures À PARTIR DE MAINTENANT où le chauffage s'activera:

1. Appuyez sur le bouton  **TIMER** pour entrer en mode de pré-réglage. L'icône TIMER s'affiche sur l'écran LED
2. En appuyant sur le bouton  **UP** ou  **DOWN** la LED clignote. Pendant qu'elle clignote, vous pouvez régler le nombre d'heures avant l'activation du chauffage (de 1 à 99 heures). Le réglage de la minuterie souhaité restera affiché sur l'écran LED pendant 3 secondes pour confirmer la valeur.

Pour modifier le réglage de la minuterie: Appuyez à nouveau sur le bouton Timer et utilisez le bouton UP ou DOWN pour ajuster.

Annuler le réglage: Appuyez sur le bouton TIMER pendant 3 secondes.

REMARQUE: L'activation du système de chauffage ou le redémarrage du spa annule le réglage de la minuterie.



ASSAINISSEUR UVC

Appuyez sur le bouton  **UVC** pour activer ou désactiver le système d'assainissement par UVC. L'icône UVC affichée sur l'écran LED signifie que le système d'assainissement UVC est activé.

REMARQUE: L'émetteur UVC est intégré au boîtier de commande. Par conséquent, la fonction peut être activée à tout moment, même si des personnes se trouvent à l'intérieur du spa.



OZONE

Appuyez sur le bouton  **OZONE** pour activer ou désactiver la fonction. L'icône Ozone affichée sur l'écran LED signifie que la fonction est activée. L'ozoniseur s'arrête automatiquement après 2 heures de fonctionnement.

REMARQUE: pour la sécurité des baigneurs, veuillez ne pas vous baigner dans le spa lorsque la fonction Ozone est activée. La fonction Ozone ne peut pas être activée lorsque la fonction BUBBLE est activée. Nous vous suggérons d'activer la fonction après avoir utilisé le spa.



VERROUILLAGE DE SÉCURITÉ

Appuyez simultanément sur les boutons  **UP** et  **DOWN** pendant 3 secondes pour verrouiller/déverrouiller le contrôleur. En mode verrouillage de sécurité, le contrôleur est désactivé et le spa conserve tous les réglages précédents.



Bouton basculant Celsius/Fahrenheit

La température peut être affichée en Celsius ou en Fahrenheit. Appuyez sur le bouton  **DOWN** pendant 3 secondes pour basculer entre les deux options.

3s

ENTRETIEN DE L'EAU ET PRODUITS CHIMIQUES

ATTENTION: ASSUREZ-VOUS TOUJOURS QUE LE SPA EST DÉBRANCHÉ AVANT DE COMMENCER TOUTE OPÉRATION D'ENTRETIEN POUR ÉVITER TOUT RISQUE DE BLESSURE OU DE MORT.

ENTRETIEN DES CARTOUCHES FILTRANTES

1. Inspectez et nettoyez délicatement la cartouche du filtre après chaque utilisation. Suivez les étapes ci-dessous:

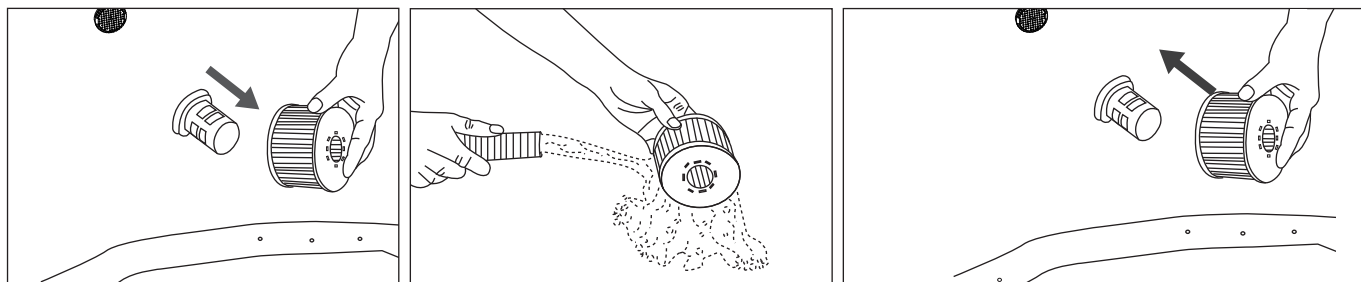

REMARQUE: Changez la cartouche du filtre tous les 3 à 5 jours, si la cartouche du filtre reste sale et décolorée.

REMARQUE: Lorsque le spa est rempli d'eau, une cartouche filtrante doit toujours être installée sur la base.

REMARQUE: Arrêtez toutes les fonctions avant de changer ou de nettoyer la cartouche du filtre.

2. Si l'entrée ou la sortie du spa est obstruée par des saletés, utilisez la clé pour dévisser le bouchon, puis nettoyez-le si nécessaire.

REMARQUE: Avant de dévisser la pièce, assurez-vous que le spa est vide. Ne le dévissez jamais lorsque le spa est rempli d'eau!

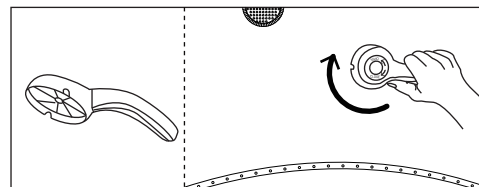

EAU DU SPA

1. Changez l'eau du spa tous les 3 à 5 jours selon l'utilisation. Si des saletés sont visibles dans l'eau ou si l'eau devient trouble et que la bonne composition chimique de l'eau ne permet pas de la faire disparaître, changez l'eau et nettoyez la cuve du spa. Reportez-vous à la section " Nettoyage, vidange et stockage " pour obtenir des instructions.
2. Nous vous recommandons de prendre une douche avant d'utiliser le spa, car les produits cosmétiques, les lotions et autres résidus sur la peau peuvent rapidement dégrader la qualité de l'eau.
3. Lorsque le spa n'est pas utilisé, couvrez-le avec le couvercle à boucle pour éviter toute pollution.
4. Utilisez les produits chimiques du spa pour maintenir les conditions d'eau convenables. Les dommages au spa causés par un abus de produits chimiques ou une mauvaise gestion de l'eau du spa ne sont pas couverts par la garantie. Consultez votre revendeur local de spa ou de piscine pour plus d'informations concernant l'utilisation des produits chimiques.

Assainissement de l'eau

Le propriétaire du spa doit régulièrement vérifier et maintenir l'assainissement de l'eau du spa grâce à un entretien régulier (quotidien, si nécessaire). L'ajout de désinfectant ou d'autres produits chimiques permet de contrôler les bactéries et la reproduction des virus dans l'eau du spa. Le maintien d'un bon équilibre de l'eau grâce à l'utilisation appropriée des désinfectants est le facteur le plus important pour optimiser la durée de vie et l'apparence du spa et garantir une eau propre, saine et sûre. Il est important d'adopter la bonne technique pour tester et traiter l'eau du spa.

Contactez votre professionnel de spa si vous avez des questions sur les produits chimiques, les désinfectants, les kits de test ou les procédures de test.

Équilibre de l'eau

Suivez les instructions ci-dessous pour entretenir l'eau de votre spa.

PARAMETRES	FRÉQUENCE DES TESTS	NIVEAU CORRECT
pH	Quotidiennement	7,2-7,6 en cas d'utilisation de chlore; 7,2-7,8 en cas d'utilisation de brome.
Chlore libre	Quotidiennement	3-5 ppm
Brome résiduel	Quotidiennement	2-4 ppm
Alcalinité totale (AT)	Hebdomadaire	80-120 ppm
Dureté totale (DT)	Hebdomadaire	200-500 ppm

REMARQUE

- Un pH faible endommagera la cuve du spa et la pompe. Tout dommage résultant d'un déséquilibre chimique annulera la garantie.
- Un pH élevé (eau dure) entraînera des phénomènes de coagulation blanche à l'intérieur de la pompe du filtre, ce qui pourrait endommager la pompe.

Traitement de l'eau:

- Dans le cas d'un spa existant, il est bon de garder tous les jets d'air ouverts et les vannes fermées pour permettre à l'eau traitée chimiquement de circuler dans toute la tuyauterie.
- Suivez toujours les instructions du fabricant de produits chimiques et les avertissements relatifs à la santé et aux dangers.
- Ne mélangez jamais les produits chimiques entre eux. Ajoutez les produits chimiques à l'eau du spa séparément. Dissolvez soigneusement chaque produit chimique avant de l'ajouter à l'eau.
- Veuillez noter que le chlore et le brome ne doivent jamais être mélangés. Cela est extrêmement dangereux. Si vous utilisez habituellement des produits à base de chlore et que vous souhaitez passer à des produits à base de brome ou vice versa, il est essentiel de changer l'eau du spa au préalable.
- N'ajoutez pas de produits chimiques si le spa est occupé. Cela peut provoquer une irritation de la peau ou des yeux.
- N'abusez pas des produits chimiques et n'utilisez pas de chlore concentré. Cela pourrait endommager la cuve du spa et présenter un risque potentiel pour votre peau. L'utilisation inappropriée de produits chimiques annule la garantie.

DISTRIBUTEUR FLOTTANT

Votre spa est équipé d'un distributeur de produits chimiques standard. Ce distributeur convient uniquement aux tablettes de 1".

Ne versez pas de liquide ou de granulés dans le distributeur.

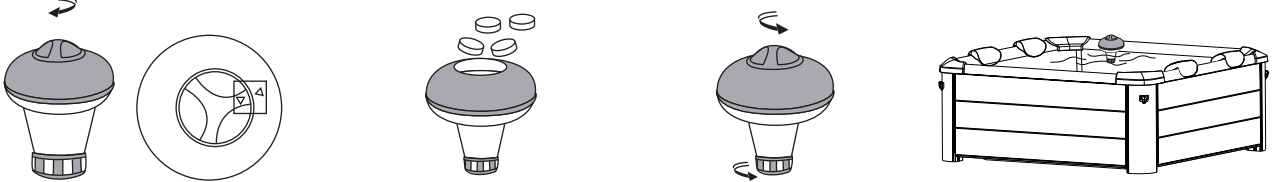

REMARQUE: Retirez le distributeur de produits chimiques du spa lorsque ce dernier est utilisé.

DRAINAGE, NETTOYAGE ET STOCKAGE

Drainage du Spa

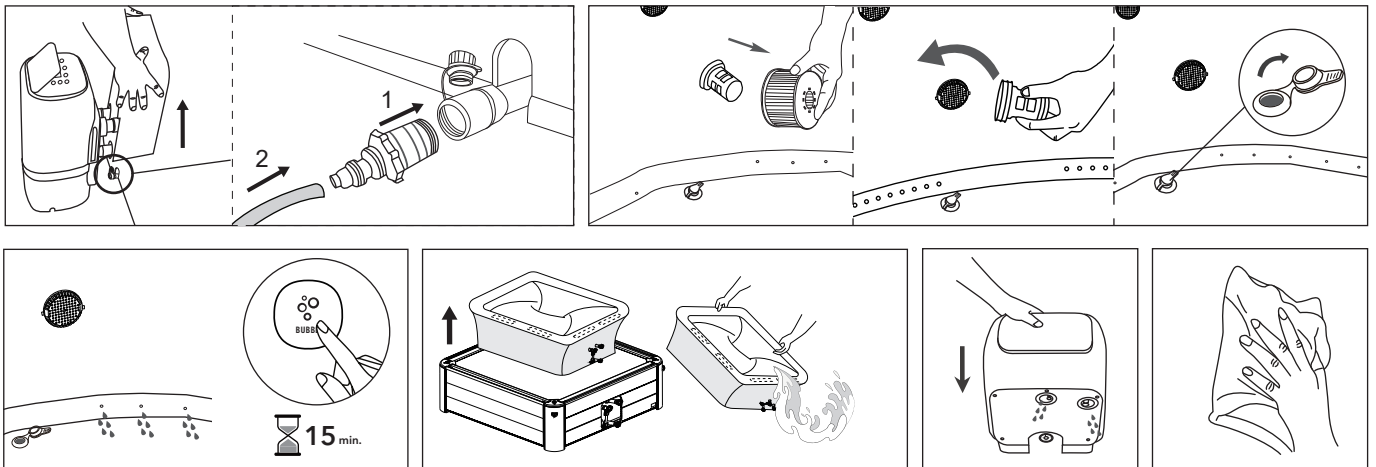

Nettoyage de la cuve du spa

Si des saletés sont visibles dans l'eau ou si l'eau devient trouble et que la bonne composition chimique de l'eau ne permet pas de l'éliminer, changez l'eau et nettoyez la cuve du spa. Consultez la section " Drainage de la cuve du spa " pour savoir comment vider le spa. Pendant la vidange, nettoyez et/ou remplacez la cartouche du filtre. Utilisez une éponge et une solution de savon doux pour essuyer toute saleté ou tache se trouvant à l'intérieur de la paroi du spa. Rincez soigneusement avant de remplir le spa avec de l'eau propre.

IMPORTANT: N'utilisez pas de laine d'acier, de brosses dures ou de nettoyeurs abrasifs.

Instructions pour le démontage

Retirez toutes les pièces dans l'ordre inverse des étapes d'installation.

REMARQUE: Pour retirer le revêtement, utilisez une clé en L pour faire levier sur le bloc de retenue et le sortir de la fente du panneau latéral. Ne tirez pas directement sur le revêtement.

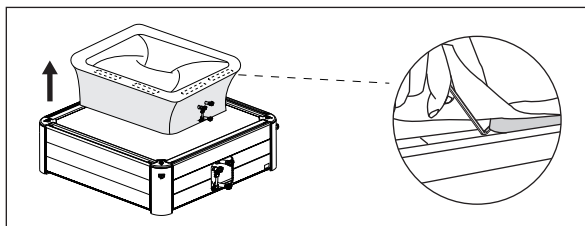

Dégonflement de la vessie du Spa

1. Ouvrez le bouchon de la valve pour dégonfler la vessie. Pour un dégonflage rapide, insérez la paille (incluse dans le kit de réparation) dans la valve.
2. Une fois le dégonflage terminé, remettez le bouchon en place.

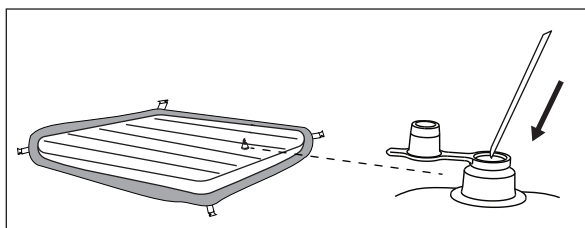

Réparation de la cuve du spa et de la vessie gonflable

Utilisez le patch de réparation joint pour réparer toute perforation:

1. Nettoyez et faites sécher soigneusement la zone à réparer.
2. Appliquez la colle sur le patch en PVC et fixez-le rapidement sur la surface endommagée. (La colle n'est pas incluse)
3. Lissez la surface pour éliminer les bulles d'air et laissez-la sécher pendant 5 à 10 minutes.

REMARQUE: La colle n'est pas incluse.

Instructions concernant le blocage du canal eau/air

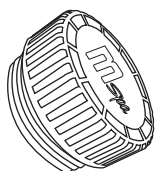

A. Bouchon du canal d'air x 2pcs

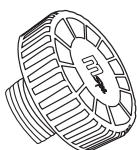

B. Bouchon du canal d'eau x 2pcs

Ces bouchons sont utilisés pour éviter les fuites d'eau lorsque vous retirez le boîtier de contrôle sans vider l'eau.

REMARQUE: Veillez à débrancher le bloc d'alimentation de la prise électrique avant d'effectuer les actions ci-dessus.

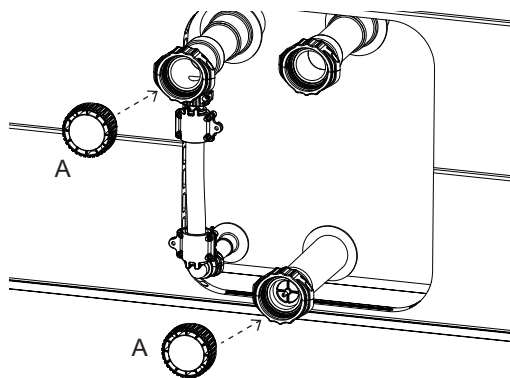
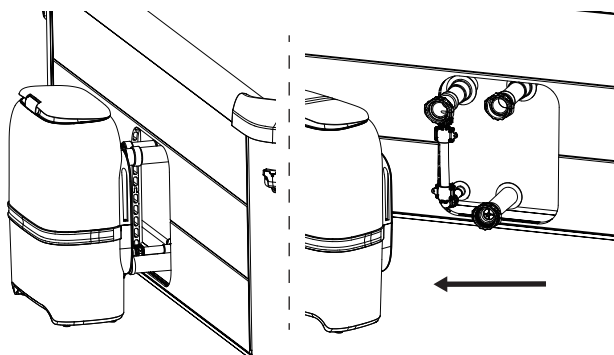
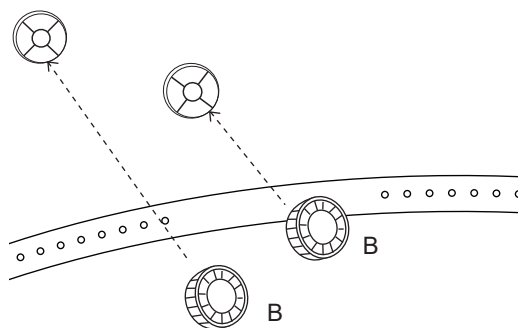
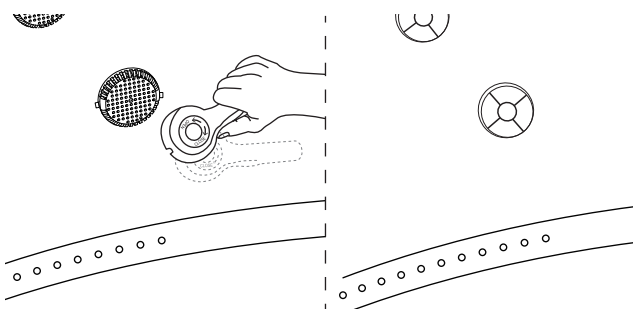

Stockage et préparation pour une utilisation future

1. Vidangez et nettoyez le spa en suivant les sections " Vidange " et " Nettoyage du spa ".
2. Reportez-vous aux instructions pour dégonfler la vessie d'air.
3. Assurez-vous que tous les composants et tous les accessoires du spa sont parfaitement propres et secs avant de le ranger. Faites sécher la cuve du spa à l'air libre au soleil doux pendant une heure avant de la plier.
4. Pliez la cuve du spa sans serrer et en évitant les angles vifs pour ne pas l'endommager ou provoquer une fuite du revêtement du spa.
5. Préparez de nouvelles cartouches supplémentaires pour la prochaine utilisation.
6. Stockez le spa et les accessoires dans un environnement sec, à température contrôlée, entre 32°F - 104°F (0°C et 40°C). Nous vous recommandons de stocker le spa avec un dessiccateur.
7. L'emballage d'origine est recommandé pour le stockage.
8. Après un stockage de longue durée, remplissez le spa d'eau propre et de désinfectant, et mettez le FILTRE en marche pendant au moins une heure avant de l'utiliser.

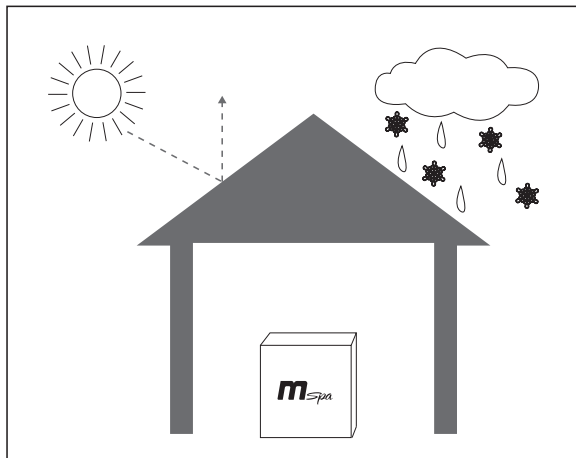

ÉLIMINATION ET PROTECTION DE L'ENVIRONNEMENT



Cette marque indique que le produit ne doit pas être jeté avec les autres déchets ménagers. Pour éviter tout dommage éventuel à l'environnement ou à la santé humaine dû à l'élimination incontrôlée des déchets, les produits doivent être recyclés de manière responsable afin de promouvoir la réutilisation durable des ressources matérielles. Vous pouvez obtenir des informations sur l'élimination des déchets auprès de vos autorités locales.

Pour retourner votre appareil usagé, veuillez utiliser les systèmes de retour et de collecte ou contacter le détaillant où le produit a été acheté pour un recyclage respectueux de l'environnement.

DÉPANNAGE

TABLEAU DES CODES D'ERREUR

LED READING	CAUSE	SOLUTION
- - - / 888 / EEP	Le fil de signal est desserré	Contactez le centre de service MSpa local
	Échec de la communication	Contactez le centre de service MSpa local
F0	La température de l'eau ou ambiante est inférieure à 32 °F (0 °C) ou dépasse 122 °F (50 °C)	Changer l'eau
	Défaillance du capteur de température	Contactez le centre de service MSpa local
F1	F1 s'affiche immédiatement après avoir appuyé sur FILTER, HEATING ou UVC.	Nettoyer les pièces et les tubes par lesquels passe l'eau
	F1 s'affiche 15s après avoir appuyé sur FILTER, HEATING ou UVC.	1. Ajouter de l'eau jusqu'au niveau minimum 2. Nettoyer les pièces et les tubes par lesquels l'eau passe 3. Contacter le centre de service MSpa local

PROBLÈME	CAUSE	SOLUTION
PAS D’AFFICHAGE SUR LE PANNEAU DE COMMANDE	Problème de prise de courant	Changer de prise ou réparer la prise avant utilisation
	Le GFCI est éteint	Réinitialiser le GFCI en suivant la section Test du GFCI.
	Appuyez sur le bouton de réinitialisation, le	Contactez le centre de service MSpa local
	GFCI cassé	Contactez le centre de service MSpa local
FUITE DU SPA	La connexion de l'entrée et de la sortie du spa n'est pas	Serrer la connexion d'entrée et de sortie
	La vanne de vidange n'est pas bien fermée	Fermer la valve de drainage. Contacter le centre de service MSpa si le spa fuit toujours.
	De l'eau fuit du corps de la piscine du spa	Réparer le trou/fente qui fuit à l'aide du kit de réparation.
NE CHAUFFE PAS CORRECTEMENT	Température réglée trop basse	Régler sur une température plus élevée
	La cartouche du filtre est sale	Nettoyer ou remplacez la cartouche du filtre
	Le niveau d'eau ne se trouve pas à la ligne d'eau minimale	Ajouter de l'eau au-delà de la ligne minimale
	Panne du chauffage	Contactez le centre de service MSpa local
	La pompe du filtre NE FONCTIONNE PAS	Reportez-vous à la section "LA POMPE DU FILTRE NE FONCTIONNE PAS".
L'EAU N'EST PAS PROPRE	L'eau a été utilisée pendant trop longtemps	Changer l'eau
	Temps de filtrage insuffisant	Prolonger le temps de filtration
	La cartouche du filtre est sale	Nettoyer ou remplacer la cartouche du filtre à temps
	Mauvais entretien de l'eau	Reportez-vous aux instructions du fabricant de produits chimiques
PAS DE BULLES	Arrêt automatique après 10	Attendre 10 minutes et rallumer le bouton "Bubble".
	Pièces internes endommagées	Contactez le centre de service MSpa local
	Soupape unidirectionnelle	Contactez le centre de service MSpa local
LA POMPE DU FILTRE NE	Cartouche du filtre bouchée par de la saleté ou d'autres	Nettoyez ou remplacez la cartouche du filtre
	Panne du système de filtration	Contactez le centre de service MSpa local
PANNE DE L'OZONISEUR	Le niveau d'eau est inférieur à la ligne	Ajouter de l'eau à un niveau au-dessus de la ligne minimale
	Pièces internes endommagées	Contactez le centre de service MSpa local
	La pompe du filtre ne fonctionne pas	Reportez-vous à la section "LA POMPE DU FILTRE NE FONCTIONNE PAS".

Où puis-je trouver le numéro de série?

À l'arrière du boîtier de commande. Ou au pied du boîtier de commande.

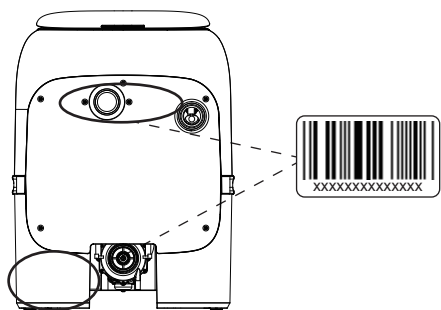

Comment puis-je trouver mon agent de service?

* Scanner le code QR ci-dessous ou visiter le site <https://www.the-mspa.com/after-sales>.

1. Saisissez le numéro de série de votre spa.
2. Le fournisseur de services correspondant sera affiché.



* Vous pouvez trouver les coordonnées du centre de services local au dos de la carte de garantie.

CONTACTEZ VOTRE DISTRIBUTEUR LOCAL DE MSPA OU LE CENTRE DE SERVICES POUR TOUTE QUESTION OU PROBLÈME CONCERNANT LE PRODUIT.

GARANTIE LIMITÉE MSPA

Le MSpa® a été fabriqué dans un souci de fiabilité et de simplicité. Avant de quitter l'usine, tous les produits ont été inspectés et jugés exempts de défauts.

MSPA garantit ce produit contre tout défaut identifié dans le matériau ou la fabrication pour une période de: Revêtement de la piscine du spa - **douze (12) mois** à compter de la date d'achat initiale.

Pièces électriques (boîtier de commande) - **douze (12) mois** à compter de la date d'achat initiale. Cadres des parois rigides du spa - **vingt-quatre (24) mois** à compter de la date d'achat initiale.

La période de garantie commence à la date d'achat et MSPa exige la présentation de la preuve d'achat originale pour vérifier la date.

Pendant la période de garantie, MSPa réparera ou remplacera, à sa seule discrétion, tout produit défectueux. Les produits remplacés ou les pièces réparées ne seront garantis que pour la partie non expirée de la garantie originale.

Politique d'expédition

Les consommateurs sont responsables de l'expédition/du fret lors du retour des pièces défectueuses au centre de service agréé MSPa ou à ORPC-Oriental Recreational Products (Shanghai) Co., Ltd.

Politique en matière de garantie

- Cette garantie limitée ne s'applique pas à tout défaut causé par une négligence, un accident, une mauvaise utilisation ou toute autre raison hors du contrôle raisonnable de MSPa, y compris, mais sans s'y limiter, l'usure normale, la négligence ou le non-respect des instructions du produit, un entretien inapproprié ou inadéquat; le raccordement à une alimentation électrique inappropriée; les dommages causés par de l'eau chimique, la perte d'eau de la piscine, la modification ou la réparation non autorisée du produit; l'utilisation à des fins commerciales; le feu, la foudre, les inondations ou d'autres causes externes.
- Cette garantie est valable uniquement dans le pays où le produit a été acheté, dans les pays où MSPa vend et entretient le même modèle avec des spécifications techniques identiques. Le service de garantie en dehors du pays d'achat est limité aux termes et conditions de la garantie correspondante dans le pays de service. Lorsque le coût des réparations ou du remplacement n'est pas couvert par cette garantie, MSPa en informera les propriétaires et le coût sera facturé au propriétaire.
- Cette garantie s'applique uniquement à l'acheteur initial et prend fin lors de tout transfert de propriété.
- Toutes les réparations faisant l'objet d'une demande de garantie doivent être autorisées au préalable par ORPC, par l'intermédiaire d'un distributeur ou d'un agent accrédité, à condition que la pièce défectueuse soit envoyée à l'acheteur. agent accrédité, à condition que la pièce défectueuse soit renvoyée au distributeur ou à l'agent, transport prépayé, si nécessaire.
- Le distributeur vendeur agréé est responsable de tous les travaux de service sur le terrain effectués sur votre produit MSPa. ORPC ne sera pas responsable des frais de traitement effectués par du personnel de service non autorisé.
- Les produits, portant à la fois la mention MSPa et importateur, sont régis exclusivement par la garantie fournie par l'importateur.

Enregistrement de la garantie



Veuillez toujours conserver le reçu d'achat et la carte de garantie en cas de demande de garantie ultérieure. Toutes les réclamations doivent être soumises à un revendeur agréé ou à un partenaire de service MSPa. Il est essentiel que toutes les demandes soumises fournissent toutes les informations nécessaires, y compris le nom du client, le reçu d'achat, le numéro de série, le numéro du produit, le problème et les pièces demandées.



mSpa

Manual de usuario

TRIBECA F-TR063W
ES

	  <p>¿DUDAS? ¿PROBLEMAS? ¿PARTES FALTANTES? Para consultar preguntas frecuentes, manuales, vídeos o comprar piezas de repuesto, visite www.the-mspa.com/support</p>
---	---

Debido al continuo proceso de mejora de sus productos, MSpa se reserva el derecho a modificar las características y el aspecto de sus productos, lo que puede dar lugar a la actualización del manual de instrucciones sin previo aviso.



Sitio web oficial de MSpa



Vídeos de configuración de MSpa



Lista de centros de asistencia de MSpa



Manual de propietario MSpa (multidioma)

ÍNDICE

Medidas de precaución	3
Características	7
Accesorios	7
Primer uso y preparación de la instalación	8
Configuración del spa	9
Panel de control todo en uno	11
Mantenimiento del agua y productos químicos	13
Vaciado, limpieza y almacenamiento	14
Eliminación y preservación medioambiental	16
Solución de problemas	16
Garantía limitada de MSPA	18



INSTRUCCIONES IMPORTANTES DE SEGURIDAD

Por su propia seguridad y la del equipo, asegúrese de seguir las instrucciones a continuación. De lo contrario, puede resultar en lesiones graves, daños a la propiedad o la muerte. Una instalación u operación incorrecta invalidará la garantía.

LEA Y SIGA TODAS LAS INSTRUCCIONES

PELIGRO

- PELIGRO: Riesgo de ahogamiento accidental** Debe ejercer extrema precaución para evitar que los niños accedan sin autorización. Para evitar accidentes, asegúrese de que los niños no usen este jacuzzi sin supervisión constante.
- PELIGRO: Riesgo de lesiones.**
- a) **Reemplace de inmediato el cable dañado.**
 - b) **No entierre el cable.**
 - c) **Conecte sólo a un enchufe con toma a tierra**
- PELIGRO: Riesgo de lesiones.** Los accesorios de succión en este jacuzzi tienen las dimensiones exactas para coincidir con el flujo de agua específico creado por la bomba. Si tuviera la necesidad de reemplazar los accesorios de succión o la bomba, asegúrese de que los caudales sean compatibles. Nunca opere el spa si faltan las conexiones de succión o si están rotas. Nunca reemplace un accesorio de succión por uno con un índice de caudal menor al marcado en el accesorio de succión original.
- PELIGRO: Riesgo de descarga eléctrica. Instálelo a un mínimo de 5 pies (1,5 m) de todas las superficies metálicas. Alternativamente, se puede instalar un jacuzzi a menos de 5 pies de las superficies metálicas si cada superficie metálica está conectada de forma permanente mediante un conductor de cobre sólido de un mínimo de 6 AWG al conector de cables en la caja de terminales que se suministra para este fin.**
- PELIGRO: Riesgo de descarga eléctrica. No deje ningún aparato eléctrico de alto voltaje, como una luz, teléfono, radio o televisión, a menos de 5 pies (1,5 m) del jacuzzi.**

ADVERTENCIA

- ADVERTENCIA: El jacuzzi es para uso exclusivo doméstico.**
- ADVERTENCIA: Riesgo de descarga eléctrica.** Inserte el enchufe únicamente a una toma de corriente con conexión a tierra.
- ADVERTENCIA:** El jacuzzi debe ser alimentado por un transformador aislante o por un interruptor de circuito por falla a tierra (GFCI) con una corriente de operación residual que no supere los 30mA.
- ADVERTENCIA:** El GFCI se debe probar antes de cada uso.
- ADVERTENCIA:** Si el cable de suministro está dañado, debe reemplazarlo de inmediato el fabricante, su agente de servicio o una persona similarmente calificada con el fin de evitar peligros.
- ADVERTENCIA:** Para reducir el riesgo de descarga eléctrica, no use un cable alargador para conectar la unidad al suministro eléctrico; emplee un receptáculo correctamente ubicado.
- ADVERTENCIA:** Ninguna parte del aparato debe ubicarse por encima de la bañera durante el uso.
- ADVERTENCIA:** Las piezas que contengan partes activas, excepto las partes suministradas con un voltaje de seguridad muy bajo que no exceda los 12V, deben ser inaccesibles para la persona que se encuentra dentro del jacuzzi; El aparato conectado a tierra debe estar enchufado a un receptáculo fijo que esté conectado permanentemente al cableado fijo. Las piezas que incluyan componentes eléctricos, excepto los dispositivos de control remoto, se deben ubicar o fijar de forma que no puedan caer dentro del jacuzzi.

- ADVERTENCIA:** El enchufe del jacuzzi no debe estar a más de 3.5m de distancia del jacuzzi.
- ADVERTENCIA:** No se debe utilizar el cabezal del rociador.
- ADVERTENCIA:** La toma del jacuzzi no debe conectarse a ningún grifo o accesorio distinto al especificado.
- ADVERTENCIA:** Las instalaciones eléctricas deben cumplir los estándares locales.
- ADVERTENCIA:** **Para evitar el riesgo de descarga eléctrica, no use el jacuzzi bajo la lluvia.**
- ADVERTENCIA:** Para reducir el riesgo de lesiones, no permita que los niños usen el producto salvo si están supervisados en todo momento.
- ADVERTENCIA:** El agua atrae a los niños. Cierre siempre la tapa del jacuzzi después de cada uso.
- ADVERTENCIA:** No entierre el cable. Coloque el cable de forma que minimice el impacto de cortacésped, recortadora de setos, y otros equipos.
- ADVERTENCIA:** Las mascotas deben mantenerse alejadas del jacuzzi para evitar daños.
- ADVERTENCIA:** Cuando ponga la función de burbujas esté en marcha, asegúrese de abrir antes la tapa del Spa.
- ADVERTENCIA:** No lo encienda si hay alguna posibilidad de que el agua del jacuzzi esté congelada.
- ADVERTENCIA:** Use sólo accesorios aprobados. El uso de accesorios no aprobados puede invalidar la garantía.
- ADVERTENCIA:** **RIESGO DE DESCARGA ELÉCTRICA.** Se suministra un conector de cable en esta unidad para conectar un conductor de cobre sólido de como mínimo 6 AWG entre esta unidad y cualquier equipo metálico, carcasas metálicas de equipos eléctricos, tuberías metálicas de agua o conductos a menos de 5 pies (1.5 m) de la unidad.
- ADVERTENCIA:** **RIESGO DE DESCARGA ELÉCTRICA.** Nunca opere un aparato eléctrico cuando se encuentre dentro del jacuzzi o cuando tenga el cuerpo mojado. Nunca coloque ningún aparato eléctrico, como una luz, teléfono, radio o televisión, a menos de 1.5 m del spa. Durante el embarazo, sumergirse en agua caliente puede provocar daños al feto. Limite el uso a 10 minutos por cada vez.
- ADVERTENCIA:** No exponga el jacuzzi a la luz directa del sol.
- ADVERTENCIA:** **Este producto se suministra con un interruptor de circuito de falla a tierra en el enchufe. El GFCI debe probarse antes de cada uso. Con el producto en marcha, abra la puerta de servicio. Cuando el producto deja de funcionar, indica que la puerta está equipada con un enclavamiento eléctrico. Luego, presione el botón de prueba en el GFCI y cierre la puerta de servicio. El producto ahora no debería funcionar. Ahora abra la puerta de servicio, presione el botón de reinicio en el GFCI y cierre la puerta de servicio. El producto ahora debería funcionar normalmente. Cuando el producto no funciona normalmente, hay un flujo de corriente a tierra que indica la posibilidad de una descarga eléctrica. Desconecte de la corriente hasta que la falla se haya identificado y corregido.**
- PARA REDUCIR EL RIESGO DE LESIONES:**
- A. El agua de un jacuzzi nunca debe exceder los 104°F (40°C). La temperatura del agua entre 100°F (38°C) y 104°F (40°C) se considera segura para adultos sanos. Se recomienda una temperatura del agua más baja para los niños pequeños y cuando use el jacuzzi durante más de 10 minutos.
 - B. Debido a que las temperaturas excesivas del agua son potencialmente dañinas para el feto durante los primeros meses del embarazo, las mujeres embarazadas o que posiblemente estén embarazadas deben limitar la temperatura del agua del spa a 100°F (38°C).
 - C. Antes de entrar en un jacuzzi, el usuario debe medir la temperatura del agua con un termómetro preciso, ya que varía la tolerancia de los dispositivos de regulación de la A. temperatura del agua.
 - D. El uso de alcohol, drogas o medicamentos antes o durante el uso del jacuzzi puede provocar pérdida del conocimiento y posibilidad de ahogamiento.
 - E. Las personas obesas y con antecedentes de enfermedad cardíaca, presión arterial alta o baja, problemas del sistema circulatorio o diabetes deben consultar a un médico antes de usar el jacuzzi.
 - F. Las personas que toman medicamentos deben consultar a un médico antes de usar un jacuzzi, ya que algunos medicamentos pueden provocar somnolencia, y otros medicamentos pueden afectar a la frecuencia cardíaca, la presión arterial y la circulación.

Dentro de la caja eléctrica se encuentra un terminal de color verde o un terminal marcado  G, GR, Ground, Grounding o el símbolo *. Para reducir el riesgo de descarga eléctrica, este terminal se debe conectar a los medios de conexión a tierra proporcionados en el panel de servicio de suministro eléctrico con un cable de cobre continuo de tamaño equivalente a los conductores del circuito que alimentan este equipo.

* Publicación IEC 417, símbolo 5019.

Se proporcionan al menos dos lengüetas marcadas con "BONDING LUGS" en la superficie externa o en el interior de la caja eléctrica. Para reducir el riesgo de descarga eléctrica, conecte la red local de conexión en el área de la bañera de hidromasaje o jacuzzi a estos terminales con un conductor de cobre pelado o aislado no menor que el No. 6 AWG.

Todos los componentes metálicos instalados en el sitio, como rieles, escaleras, desagües u otro equipo similar a menos de 3m de la bañera de hidromasaje o jacuzzi, deben estar conectados al bus de conexión a tierra del equipo con conductores de cobre no menores que el No. 6 AWG.

GUARDE ESTAS INSTRUCCIONES

- ADVERTENCIA:** LOS NIÑOS NO DEBEN UTILIZAR BAÑERAS DE HIDROMASAJE O JACUZZIS SIN LA SUPERVISIÓN DE UN ADULTO.
- ADVERTENCIA:** NO USE BAÑERAS DE HIDROMASAJE O JACUZZIS SALVO SI TODAS LAS PROTECCIONES DE SUCCIÓN ESTÁN INSTALADAS PARA EVITAR QUE EL CUERPO O EL CABELLO QUEDE ATRAPADO.
- ADVERTENCIA:** LAS PERSONAS QUE TOMAN MEDICAMENTOS Y/O CON ANTECEDENTES MÉDICOS DEBEN CONSULTAR A UN MÉDICO ANTES DE UTILIZAR UN JACUZZI.
- ADVERTENCIA:** LAS PERSONAS CON ENFERMEDADES INFECCIOSAS NO DEBEN UTILIZAR EL JACUZZI O BAÑERA DE HIDROMASAJE.
- ADVERTENCIA:** PARA EVITAR LESIONES, TENGA CUIDADO AL ENTRAR Y SALIR DEL JACUZZI.
- ADVERTENCIA:** NO CONSUMA DROGAS NI ALCOHOL ANTES O DURANTE EL USO DEL JACUZZI PARA EVITAR PERDER EL CONOCIMIENTO O POSIBLES AHOGAMIENTOS.
- ADVERTENCIA:** LAS EMBARAZADAS O POSIBLEMENTE EMBARAZADAS DEBEN CONSULTAR A UN MÉDICO ANTES DE USAR EL JACUZZI.
- ADVERTENCIA:** LA TEMPERATURA DEL AGUA SUPERIOR A 100°F(38°C) PUEDE DAÑAR SU SALUD.
- ADVERTENCIA:** ANTES DE ENTRAR EN EL JACUZZI, MIDA LA TEMPERATURA DEL AGUA CON UN TERMÓMETRO PRECISO.
- ADVERTENCIA:** NO USE EL JACUZZI INMEDIATAMENTE DESPUÉS DE PRACTICAR EJERCICIO EXTENUANTE.
- ADVERTENCIA:** LA INMERSIÓN PROLONGADA EN EL JACUZZI PUEDE DAÑAR SU SALUD.
- ADVERTENCIA:** NO PERMITA APARATOS ELÉCTRICOS (COMO UNA LUZ, TELÉFONO, RADIO O TELEVISIÓN) A MENOS DE 1.5 M DE ESTE JACUZZI.
- PRECAUCIÓN:** MANTENGA LA QUÍMICA DEL AGUA DE ACUERDO CON LAS INSTRUCCIONES DEL FABRICANTE.

La hipertermia se produce cuando la temperatura interna del cuerpo alcanza un nivel varios grados por encima de la temperatura corporal normal de 98.6°F (37°C).

Los síntomas de la hipertermia incluyen somnolencia, letargo y aumento de la temperatura interna del cuerpo. Los efectos de la hipertermia incluyen

- a) desconocimiento de un peligro inminente;
- b) incapacidad para percibir el calor;
- c) no reconocer la necesidad de salir del jacuzzi;

- d) incapacidad física para salir del jacuzzi;
- e) daño fetal en mujeres embarazadas;
- f) inconsciencia y peligro de ahogamiento.

ADVERTENCIA: EL USO DE ALCOHOL O DROGAS PUEDE AUMENTAR EL RIESGO DE HIPERTERMIA LETAL EN BAÑERAS DE HIDROMASAJE Y JACUZZIS

ADVERTENCIA: PARA REDUCIR EL RIESGO DE LESIONES: Nunca añada agua a más de 104°F (40°C) directamente dentro del jacuzzi.

ADVERTENCIA: El uso de alcohol, drogas o medicamentos puede aumentar el riesgo de hipertermia fatal. La hipertermia ocurre cuando la temperatura interna del cuerpo alcanza un nivel varios grados por encima de la temperatura corporal normal de 98.6°F (37°C). Los síntomas de la hipertermia incluyen un aumento de la temperatura interna corporal, mareos, letargo, somnolencia y desmayo. Los efectos de la hipertermia incluyen la incapacidad para percibir el calor; no reconocer la necesidad de salir del jacuzzi; desconocimiento del peligro inminente; daño fetal en mujeres embarazadas; incapacidad física para salir del jacuzzi; e inconsciencia que pueden resultar en un peligro de ahogamiento.

ADVERTENCIA: Instrucciones de la Etiqueta de Advertencia

Lea atentamente la etiqueta de advertencia la primera vez que vaya a usar MSpa.

Coloque esta etiqueta de advertencia a menos de 1.5 m/5 ' del MSpa para que las personas en el jacuzzi pueden verla con claridad.

Guarde esta información para futuras referencias.

Si la etiqueta de advertencia está dañada o extraviada, contacte con el centro de servicio de MSpa de su país para obtener una nueva.

PRECAUCIÓN

PIDA CONSEJO A SU MÉDICO.

PRECAUCIÓN: El jacuzzi no debe instalarse ni dejarse en el exterior a una temperatura inferior a 39°F (4°C). No utilice el jacuzzi solo.

PRECAUCIÓN: Las personas con enfermedades infecciosas no deben utilizar el jacuzzi.

PRECAUCIÓN: No utilice el jacuzzi inmediatamente después de un ejercicio extenuante.

PRECAUCIÓN: Entre y salga siempre del jacuzzi con cuidado. Las superficies mojadas son resbaladizas.

PRECAUCIÓN: Para evitar daños a la bomba, el jacuzzi nunca se debe utilizar a menos que esté lleno de agua.

PRECAUCIÓN: Salga del jacuzzi de inmediato si se siente incómodo o somnoliento.

PRECAUCIÓN: Nunca añada agua a los productos químicos. Siempre añada químicos al agua para evitar vapores fuertes o reacciones violentas que pueden resultar en pulverización de químicos peligrosos.

PRECAUCIÓN: Colóquelo en una superficie que pueda soportar los requisitos de carga de su jacuzzi.

PRECAUCIÓN: NOTA: Revise el equipo antes de usarlo. Notifique al centro de servicio posventa indicado en este manual si hay alguna pieza dañada o extraviada en el momento de la compra. Compruebe que los componentes del equipo representen los modelos que quería adquirir.

CARACTERÍSTICAS



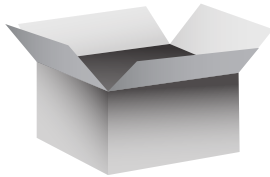







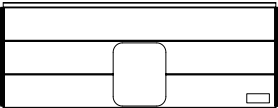
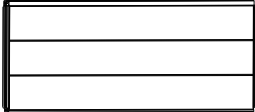

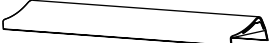
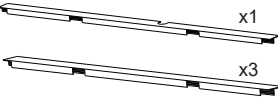

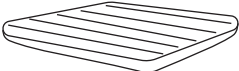



Modelo N.º / Nombre	Forma	Núm. de plazas	Capacidad de agua	Dimensiones exteriores	Dimensiones interiores	Altura	Peso	Tasa de aumento de temperatura
F-TR063W Tribeca	Cuadrada	6 	304 Gal. (1150 L)	70.9" x70.9" (1.8 m x1.8m)	63"x63" (1.6m x1.6m)	26" (0.65m)	229.9 lbs (104.3 kg)	1.5-2.2°F/h
Sistema de control	Calentador	Soplador de aire de masaje		Bomba de filtro	Generador de ozono integrado	Flujo radiante UVC	Tapa superior	Material de revestimiento
AC 110-120V/60Hz, 12A	1350W	Nivel 1: 300 W Nivel 2: 450 W Nivel 3: 700 W		1800L/hr	5,5 W, 30-50mg/hr	2000uw	PVC reforzado Rhino-Tech™	Madera plástica



COMPROBACIÓN DE PIEZAS

Examine el equipo antes de utilizarlo.

Avisé al servicio de atención al cliente acerca de cualquier parte dañada o faltante en el momento de la compra.

 Panel abierto * 1	 Panel de madera plástica * 3 Uno con el logo de MSpa	 Funda del spa	 Travesaño de esquina * 4	 Ribete superior * 4		
 Sellado inferior * 4	 Cubierta del spa con hebillas	 Alfombra plegable de espuma	 Cámara inflable			
 Cuadro de mandos todo en uno + tapa en forma de U	 Unión de ribetes superiores * 4	 Amortiguación suave de esquina * 4	 Unión de paneles laterales * 4	 Reposaca bezas * 4	 Manual de usuario	 Kit de reparación
 Cartucho de filtro * 2 + Base del cartucho de filtro * 1	 Adaptador de manguera de jardín	 Tapones de canales de agua / aire	 Llave inglesa	 Dispensador químico para tabletas de 1"	 Manguera y adaptador para inflado de cámara	 Tornillo * 4 + Llave en forma de L



NOTA:

Los dibujos son solo indicativos. Los productos reales pueden ser distintos. No a escala.

PRIMER USO Y PREPARACIÓN DE LA INSTALACIÓN

Requisitos y preparación del lugar

- Es posible instalar el spa en interiores o al aire libre, y puede hacerlo en unos 15 minutos entre 2 personas. Solo para uso doméstico.
- El spa debe instalarse en una superficie plana, lisa y de apoyo que soporte la carga máxima del spa lleno con el número máximo de ocupantes indicado. Consulte con un especialista cualificado o un ingeniero estructural para verificar este requisito.
- Revise la zona para asegurarse de que no haya objetos punzantes debajo ni alrededor del spa. Las superficies irregulares o poco sólidas pueden dañar el spa y anular la garantía. Nivele la superficie antes de llenar el spa de agua.
- Proporcione un sistema de drenaje adecuado alrededor del spa para evitar desbordamientos y salpicaduras de agua.
- Brinde un suministro adecuado de agua para rellenar el spa de manera tal que se cumpla con toda normativa local referente al agua, siendo los parámetros del mismo ajustados en consonancia con los requisitos de la sección de tratamiento del agua. Asegúrese de que haya suficiente espacio alrededor del spa para acceder perfectamente al aparato al efectuar tareas de mantenimiento o reparación.
- Intente posicionar el spa de modo que se minimicen las molestias sonoras tanto como sea posible.

Requisitos adicionales para la instalación en interiores

- La humedad es un efecto secundario natural de la instalación de un spa en interiores. La habitación debe recibir una ventilación adecuada para que se disipe la humedad. Instale un sistema de ventilación para evitar el exceso de humedad por condensación en la habitación.
- Asegúrese de que el spa se pueda retirar del edificio sin destruir ninguna parte de la estructura construida.
- Tenga en cuenta la normativa local sobre estos temas.
- Evite colocar el spa sobre un/a alfombra/tapete o piso de algún material que fomente o albergue la humedad y las bacterias, o bien uno que pudiera verse perjudicado por los químicos utilizados en el spa para el tratamiento del agua.

Requisitos adicionales para la instalación al aire libre

- No coloque el spa sobre el césped ni sobre tierra, ya que al hacerlo aumentaría la cantidad de escombros que entran en el spa y se podría dañar el suelo. Para garantizar una vida útil más larga, no deje el spa expuesto a la luz solar directa.
- No instale ni use el spa al aire libre a una temperatura inferior a 39 °F (4 °C).
- No use el spa cuando el agua del interior del sistema de circulación, la bomba o las tuberías esté congelada. Ponga una alfombrilla de preservación del calor entre la base del spa y el suelo para evitar la pérdida de calor por el fondo del spa y conseguir una mayor retención del calor.
- Tenga en cuenta las condiciones ambientales locales, tales como las aguas subterráneas y los riesgos de escarcha.

Prueba de GFCI

⚠ ADVERTENCIA

Riesgo de descarga eléctrica: este producto se suministra con un GFCI ubicado en el extremo del cable de alimentación. El enchufe GFCI debe probarse antes de cada uso. No utilice el jacuzzi si el enchufe GFCI no funciona correctamente. Desconecte el cable de alimentación hasta que identifique y corrija la falla. Contacte con un electricista autorizado para corregir la falla. No hay piezas reparables dentro del enchufe GFCI. Abrir el enchufe GFCI invalidará la garantía.

1. Enchufe la máquina a la red.
2. Puede que el enchufe GFCI se reinicie automáticamente. Si el indicador RESET no está rojo, pulse el botón RESET.
3. Pulse el botón TEST en el GFCI. El indicador GFCI debe apagarse. Si el indicador GFCI no se apaga, el GFCI está defectuoso. No use el jacuzzi. Contacte con un electricista calificado para corregir la falla.
4. Presione de nuevo el botón RESET en el GFCI. El indicador debe ponerse rojo. Si es así, el jacuzzi ya está listo para su uso.

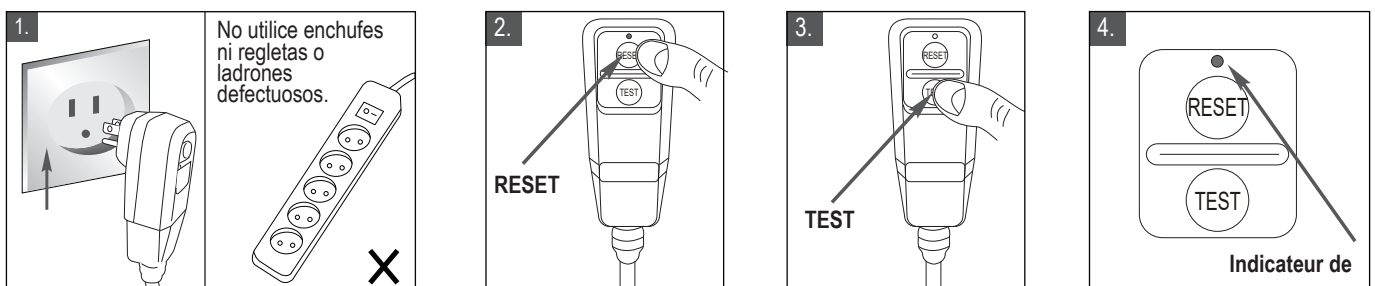

Unidad de control del spa conectada a los conductores de enlace equipotencial externos

Un electricista cualificado debe cablear la unidad de control del spa uniéndolo al terminal equipotencial de la vivienda usando un conductor de cobre sólido de 1,5 mm² como mínimo.

CONFIGURACIÓN DEL SPA

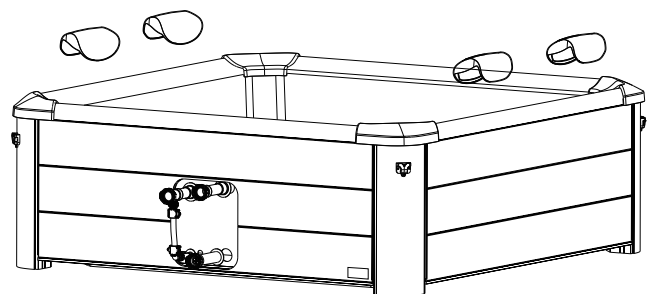
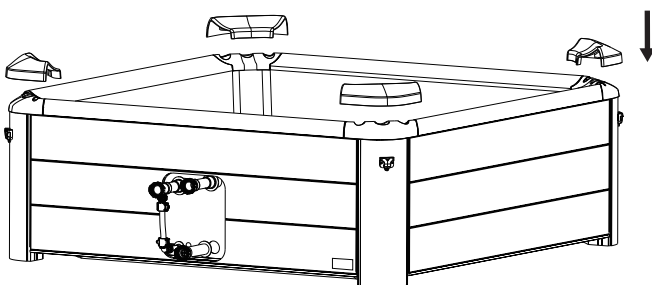
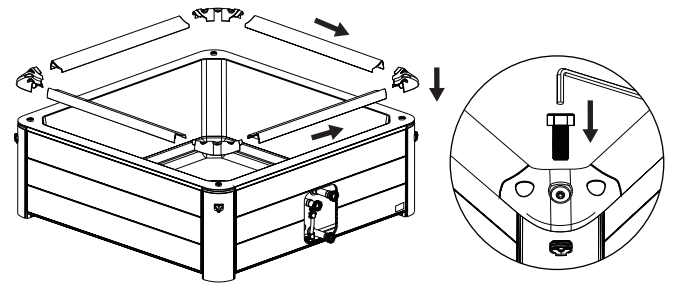
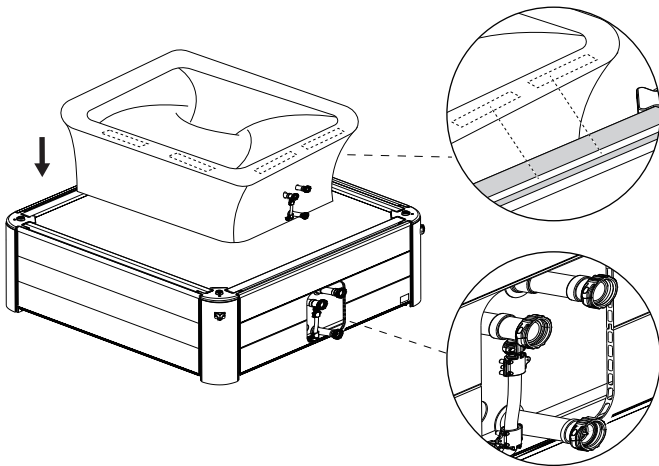
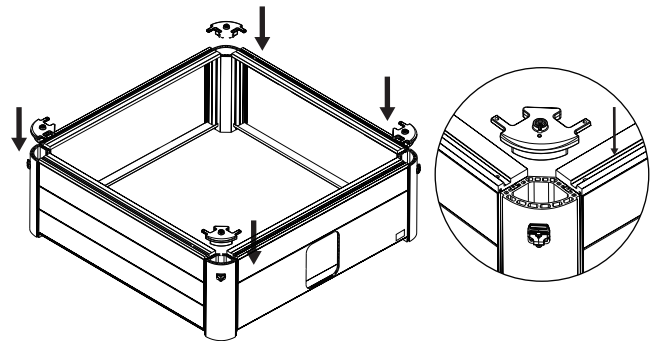
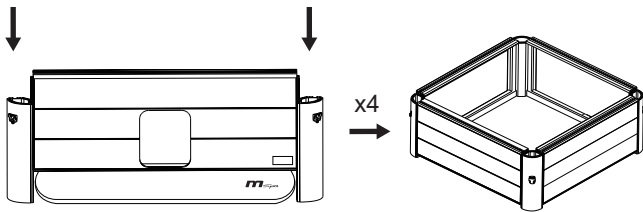
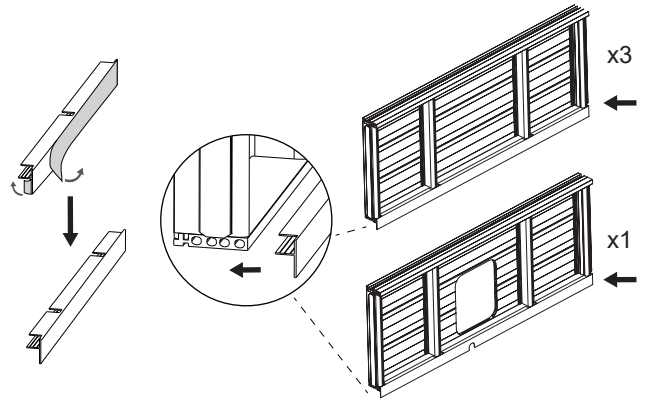
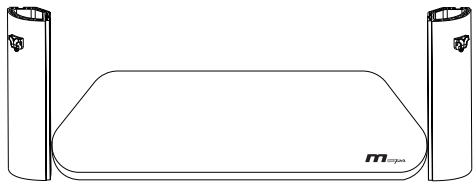

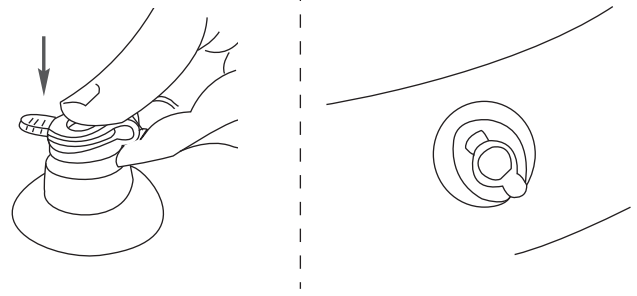
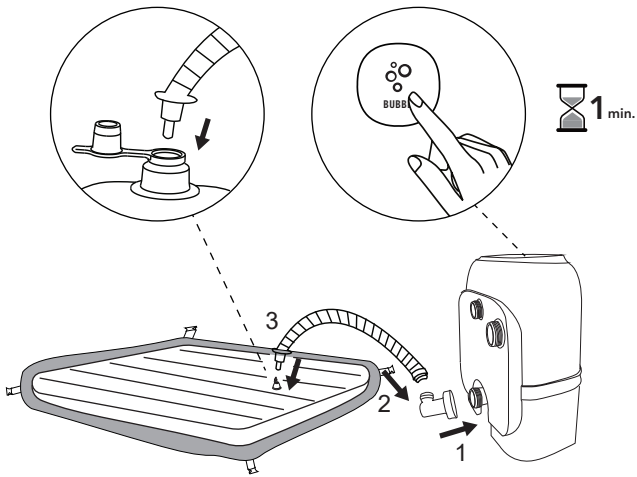

Mantenga presionado el botón BURBUJAS por más de 3 segundos para detener el inflado.

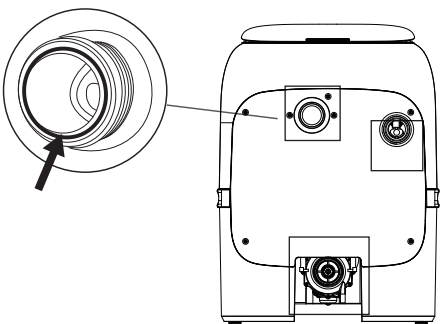

Asegúrese de que todas las arandelas de sellado de goma estén en su lugar.

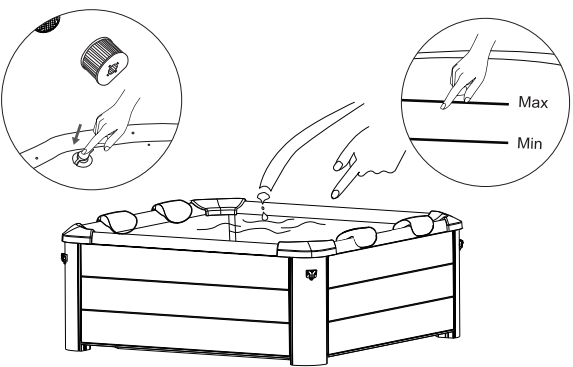
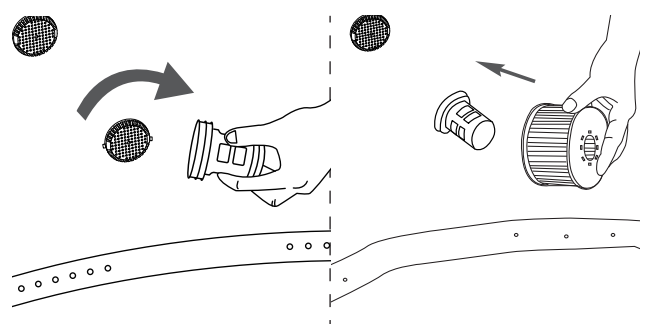
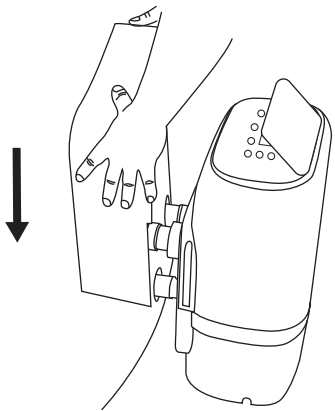
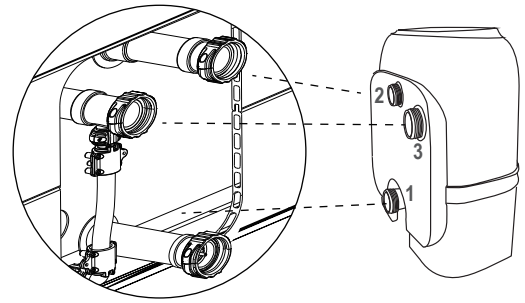

PANEL DE CONTROL TODO EN UNO

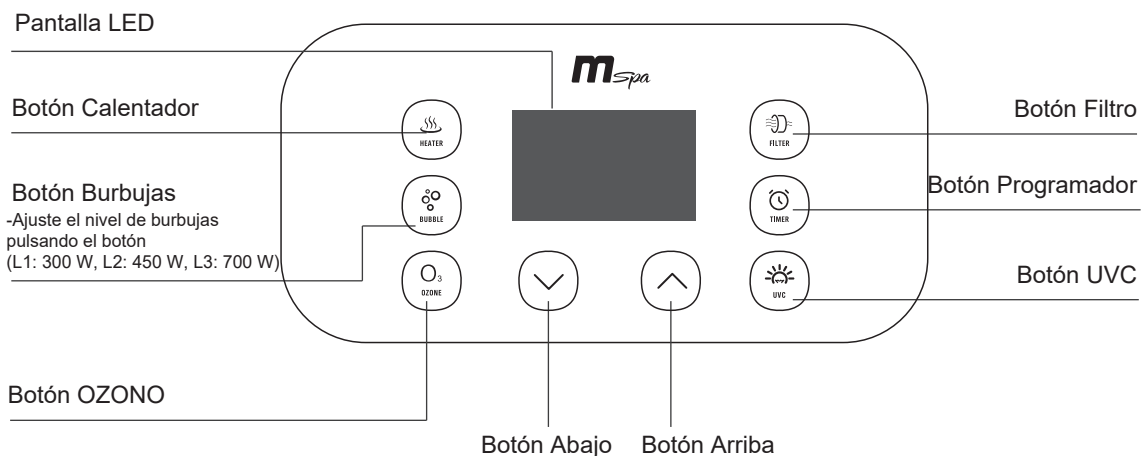

Pantalla LED

Una vez encendido, pulse REINICIO en el GFCI. En la pantalla LED aparece la temperatura actual del agua automáticamente.

NOTA: la temperatura real del agua puede diferir de la temperatura que aparece en la pantalla LED en hasta aproximadamente 33.8 °F (1 °C).





CALENTAR

1. Pulse el botón  **CALENTADOR** para encender o apagar el sistema de calentamiento. El icono CALENTADOR que aparece en la pantalla LED significa que el sistema de calefacción está activado. Cuando el icono CALENTADOR parpadea, significa que el spa está a la temperatura configurada y el sistema de calentamiento se pone en reposo.



68-104°F
(20-40°C)

2. Al pulsar el botón  **ARRIBA** o  **ABAJO** puede ajustar el agua a la temperatura deseada de 68 a 104 °F (de 20 a 40 °C). La nueva temperatura deseada configurada permanecerá en la pantalla LED por 3 segundos para confirmar el nuevo valor.

NOTA: la temperatura por defecto es 104°F (40 °C).

NOTA: si se enciende el sistema de calentamiento, el sistema de filtrado se iniciará automáticamente.

NOTA: cuando la temperatura del agua esté por debajo de 33,8 °F (1 °C), el sistema antihielo se activará automáticamente para calentar el agua a 37,4 °F (3 °C).

IMPORTANTE: las siguientes condiciones harán que se ralentice el calentamiento del agua:

- Una temperatura ambiente inferior a 50 °F (10 °C).
- Una velocidad del viento al aire libre superior a 8-12 mi/h (3,5-5,4 m/s).
- Que la función de burbujas de aire esté activada cuando el calentador está encendido.
- Que la cubierta del spa no esté bien colocada cuando el calentador está encendido.

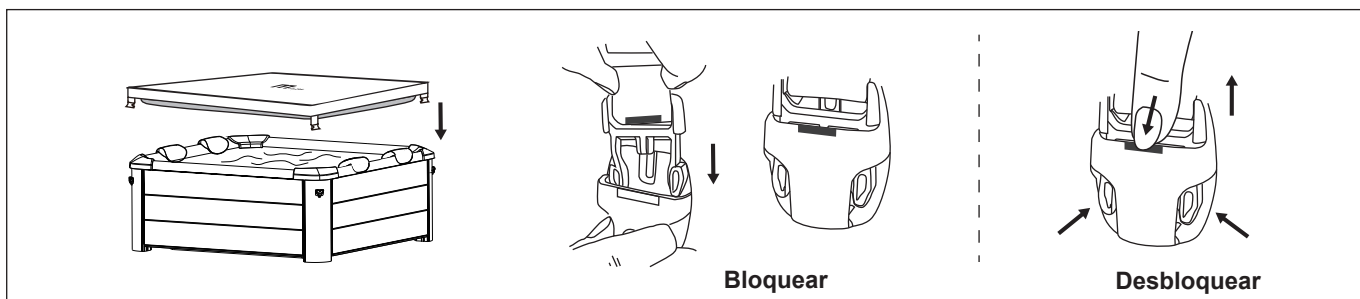

NOTA: mantenga siempre la cubierta del spa puesta para minimizar la pérdida de calor al calentar el agua.

Asegúrese de que la cubierta, principalmente del lado que mira hacia el agua, no entre en contacto con el suelo ni con ninguna otra suciedad mientras no la esté utilizando.

Es necesario limpiar las cubiertas del lado interior y exterior de forma periódica valiéndose de una solución apropiada que incluya un desinfectante adecuado (por ej.: 10 ml/l de cloro libre).



FILTRADO

Pulse el botón  **FILTRO** para activar o desactivar la función. El icono FILTRO que aparece en la pantalla LED significa que la función está activada.

NOTA: el sistema de filtrado se pondrá automáticamente en funcionamiento cuando se active el sistema de calentamiento o de OZONO o el de desinfección UVC.

NOTA: después de apagar el sistema de calentamiento, el sistema de filtrado se detendrá automáticamente en 30 segundos.



Recordatorio de limpieza del cartucho del filtro: cuando el icono FILTRO parpadea continuamente, hay que cambiar o limpiar el cartucho del filtro. Una vez hecho esto, presione el botón FILTRO durante 3 segundos para restablecer el recordatorio.

Filtrado automático: mientras el spa esté en modo de espera, el sistema de filtrado se activará automáticamente por 60 minutos cada 8 horas.



MASAJE DE BURBUJAS

Pulse el botón  **BURBUJAS** para encender la función; mantenga pulsado el botón BURBUJAS durante 3 segundos para apagar la función.

Las BURBUJAS se pueden configurar en tres niveles diferentes. La configuración predeterminada es el nivel 2  (450 W). Pulse el botón BURBUJAS para cambiar la configuración al nivel 3  (700W). Púlselo de nuevo para cambiar al nivel 1  (300W).

IMPORTANTE: no encienda el sistema de masaje cuando esté puesta la cubierta. Puede acumularse aire en el interior del spa y causar daños irreparables y lesiones corporales.



NOTA: la función de masaje de burbujas se apagará automáticamente después de cada 20 minutos de funcionamiento como medida de seguridad. Se puede reactivar pasados 10 minutos pulsando de nuevo el botón BURBUJAS.



PROGRAMADOR DE CALENTAMIENTO

Para establecer el número de horas **A PARTIR DE AHORA** en que se activará el calentador:

1. Pulse el botón  **PROGRAMADOR** para entrar en el modo de preconfiguración. El icono PROGRAMADOR se muestra en la pantalla LED.

2. Al pulsar el botón  **ARRIBA** o  **ABAJO** la pantalla LED empezará a parpadear. Mientras está parpadeando, puede ajustar el número de horas antes de la activación del calentador (de 1 a 99 horas). La configuración deseada del programador permanecerá en la pantalla LED por 3 segundos para confirmar el valor.

Para modificar la configuración del programador: pulse el botón Temporizador de nuevo y utilice el botón ARRIBA o ABAJO para ajustar.

Cancelar la configuración: pulse el botón PROGRAMADOR durante 3 segundos.

NOTA: activar el sistema de calentamiento o reiniciar el spa cancelará la configuración del programador.



DESINFECTANTE UVC

Pulse el botón  **UVC** para encender o apagar el sistema de desinfección UVC. El icono UVC que aparece en la pantalla LED significa que el sistema de desinfección UVC está activado.

NOTA: El emisor de UVC está incluido dentro del cuadro de mandos. Por tanto, es posible encender esta función en cualquier momento, aun cuando haya gente dentro del spa.





OZONO

Pulse el botón  **OZONO** para activar o desactivar la función. El icono OZONO que aparece en la pantalla LED significa que la función está activada. El generador de ozono se apagará automáticamente después de funcionar durante 2 horas.

NOTA: Por su propia seguridad, no se bañe en el spa mientras esté activada la función Ozono. La función Ozono no se podrá poner en marcha mientras esté activada la función BURBUJAS. Le recomendamos que encienda la función tras utilizar el spa.



BLOQUEO DE SEGURIDAD

Pulse los botones  **ARRIBA** y  **ABAJO** al mismo tiempo durante 3 segundos para bloquear/desbloquear el mando. En el modo de bloqueo de seguridad, el mando se desactiva y el spa conserva todos los ajustes anteriores.



Botón de conmutación Celsius/Fahrenheit

la temperatura se puede visualizar en grados Celsius o Fahrenheit. Pulse el botón  **ABAJO** durante 3 segundos para cambiar entre las dos opciones.

3s

MANTENIMIENTO DEL AGUA Y PRODUCTOS QUÍMICOS

AVISO: ASEGÚRESE SIEMPRE DE QUE EL SPA ESTÉ DESCONECTADO ANTES DE INICIAR CUALQUIER TAREA DE MANTENIMIENTO PARA EVITAR RIESGOS DE LESIONES O MUERTE.

MANTENIMIENTO DEL CARTUCHO DE FILTRO

1. Inspeccione y limpie el cartucho del filtro cuidadosamente después de cada uso. Siga los pasos que se indican a continuación:

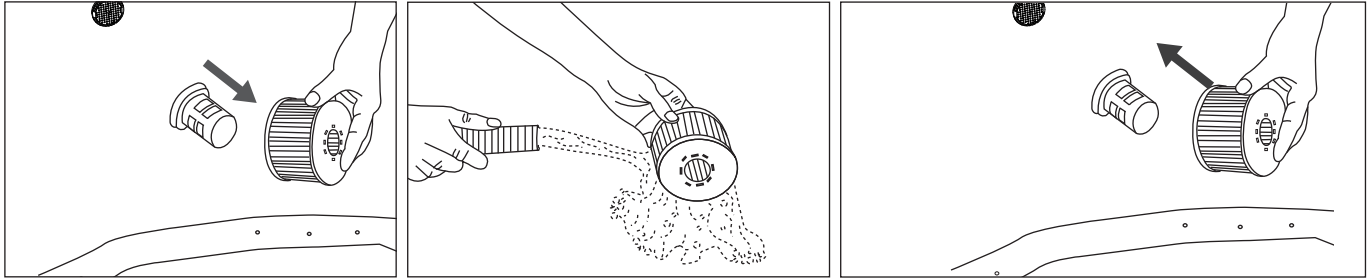

NOTA: cambie el cartucho de filtro cada 3-5 días si el cartucho de filtro está manchado y descolorido.

NOTA: cuando el spa esté lleno de agua, siempre debe haber un cartucho de filtro instalado en la base.

NOTA: apague todas las funciones antes de cambiar o limpiar el cartucho de filtro.

2. Si la entrada o salida del spa se obstruye con suciedad, utilice la llave inglesa para desenroscar la tapa y luego limpie según sea necesario.

NOTA: antes de desenroscar la pieza, asegúrese de que el spa esté vacío.

¡No lo desenrosque nunca mientras el spa esté lleno de agua!

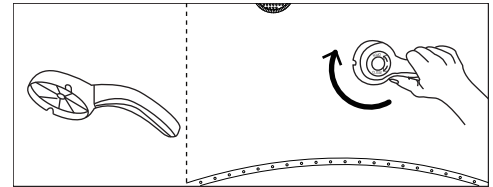

AGUA DEL SPA

1. Cambie el agua del spa cada 3-5 días dependiendo del uso. Si la suciedad del agua es visible o el agua se enturbia y los correspondientes productos químicos no la aclaran, cambie el agua y limpie la bañera del spa. Consulte las instrucciones en la sección «Limpieza, vaciado y almacenamiento».
2. Recomendamos ducharse antes de usar el spa, ya que los productos cosméticos, lociones y otros residuos presentes en la piel pueden degradar rápidamente la calidad del agua.
3. Cuando el spa no esté en uso, tápelo con la cubierta de hebillas para que no se ensucie.
4. Utilice productos químicos especiales para spa con el fin de mantener el agua en condiciones adecuadas. Los daños en el spa que deriven del abuso de los productos químicos o de la mala gestión del agua del spa no están cubiertos por la garantía. Consulte con su distribuidor local de spa o piscinas si quiere más información sobre el uso de productos químicos.

Saneamiento del agua

El propietario del spa debe revisar periódicamente el agua del spa y mantenerla desinfectada con un mantenimiento programado (diario, si es necesario). Utilizar un desinfectante u otros productos químicos mantendrá a raya las bacterias y la reproducción de virus en el agua del spa. Mantener el correcto equilibrio del agua mediante el uso apropiado de desinfectantes es el factor más importante para optimizar la vida útil y el aspecto del spa y garantizar un agua limpia, salubre y segura. Adoptar la técnica adecuada es importante para comprobar el estado del agua del spa y tratarla.

Póngase en contacto con su profesional del spa si tiene alguna pregunta sobre productos químicos, desinfectantes, kits de prueba o procedimientos de prueba.

Equilibrio del agua

Siga las instrucciones que figuran a continuación para mantener el agua de su spa.

PARÁMETRO	FRECUENCIA DE PRUEBAS	NIVEL CORRECTO
pH	Diario	7,2-7,6 si se usa cloro; 7,2-7,8 si se usa bromo
Cloro libre	Diario	3-5 ppm
Bromo residual	Diario	2-4 ppm
Alcalinidad total (TA)	Semanal	80-120 ppm
Dureza Total (TH)	Semanal	200-500 ppm

NOTA

- un pH bajo dañará la bañera y la bomba del spa. Cualquier daño resultante de un desequilibrio químico anulará la garantía.
- un pH alto (agua dura) dará lugar a coagulaciones blancas en el interior de la bomba de filtrado, lo que puede provocar daños en la bomba.

Tratamiento del agua:

- En un spa instalado, es una buena costumbre mantener todos los chorros de aire abiertos y las válvulas cerradas para permitir que el agua tratada químicamente fluya por todas las tuberías.
- Siga siempre las instrucciones del fabricante de los productos químicos y las advertencias sanitarias y de riesgos.
- No mezcle nunca distintos productos químicos. Añádalos al agua del spa por separado. Disuelva completamente cada producto químico antes de agregárselo al agua.
- Tenga en cuenta que los productos de cloro y bromo no deben mezclarse nunca. Es algo extremadamente peligroso. Si usted utiliza habitualmente productos a base de cloro y quiere cambiar a productos a base de bromo o viceversa, es esencial que cambie primero el agua del spa.
- No añada productos químicos si el spa está ocupado. Esto podría causar irritación en la piel o los ojos.
- No utilice en exceso productos químicos ni use cloro concentrado. Podría dañar la bañera del spa y causar un peligro potencial para su piel. El uso inadecuado de productos químicos anulará la garantía.

DISPENSADOR FLOTANTE

Su spa viene con un dispensador químico estándar: Este dispensador es aplicable únicamente para tabletas de 1". No derrame líquidos ni gránulos dentro del dispensador.



NOTA: Retire el dispensador químico del spa mientras el spa se esté utilizando.

VACIADO, LIMPIEZA Y ALMACENAMIENTO

Vaciado del spa

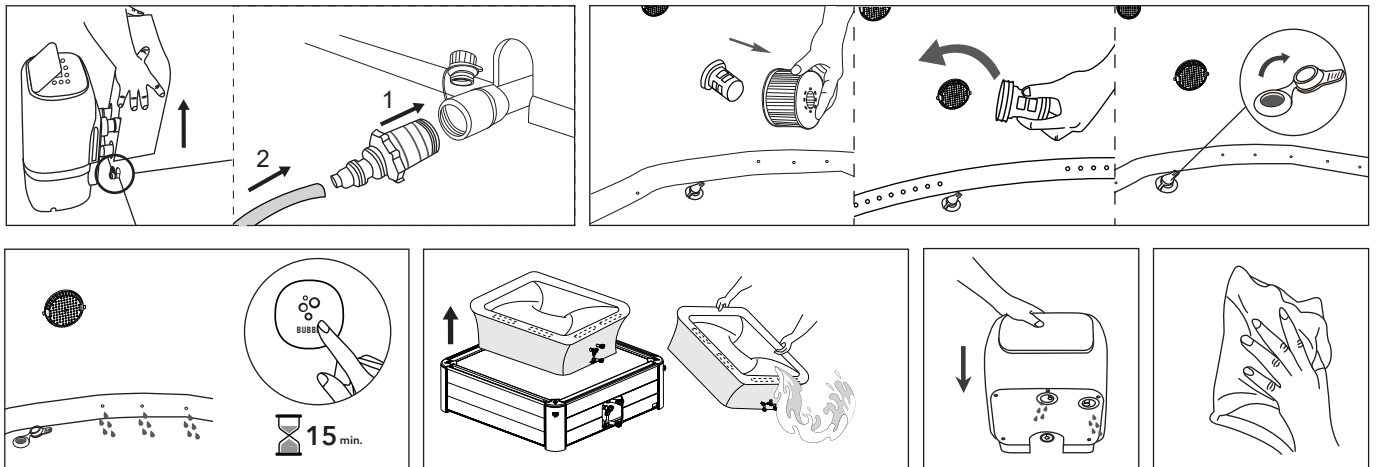

Limpieza de la bañera del spa

Si la suciedad del agua es visible o el agua se enturbia y los correspondientes productos químicos no la aclaran, cambie el agua y limpie la bañera del spa. Consulte la sección «Vaciar la bañera del spa» para saber cómo vaciar el spa. Cuando esté vacía, límpiela o cambie el cartucho del filtro. Utilice una esponja y una solución jabonosa suave para limpiar la tierra o las manchas que puedan quedar en el interior de las paredes del spa. Enjuague bien antes de rellenar con agua limpia.

IMPORTANTE: no utilice estropajos metálicos, cepillos duros ni limpiadores abrasivos.

Instrucciones del desmontaje

Retire todas las partes en el orden inverso a los pasos de instalación.

NOTA: Para retirar la funda, utilice una llave en forma de L para hacer palanca y así retirar el bloque de retención hacia afuera de la ranura del panel lateral. No arrastre la funda.

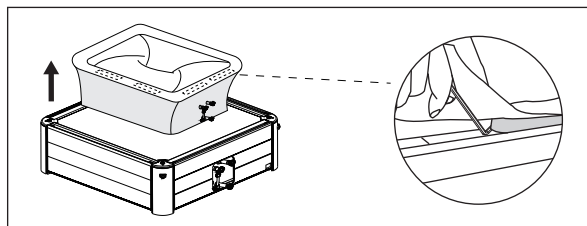

Desinflado de la cámara del spa

1. Abra la tapa de la válvula para desinflar la cámara. Para acelerar el desinflado, inserte en la válvula la varilla (incluida en el kit de reparación).
2. Una vez que se haya completado el desinflado, vuelva a poner la tapa.

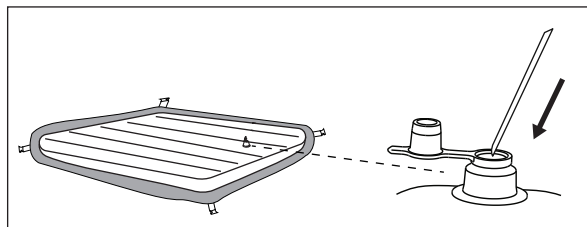

Reparación de la bañera del spa y de la cámara de aire

Use el parche de reparación incluido para reparar cualquier pinchazo:

1. Limpie y seque por completo el área que se va a reparar
2. Aplique el pegamento al parche de PVC y péguelo rápidamente a la superficie dañada. (El pegamento no viene incluido)
3. Alise la superficie para eliminar cualquier burbuja de aire y déjela secar durante 5-10 minutos

NOTA: el pegamento no viene incluido.

Instrucciones acerca de tapones de canales de agua / aire



A. Tapón de entrada de aire x 2uds



B. Tapón de salida y entrada de agua x 2uds

Estos tapones se emplean para evitar fugas de agua cuando se extrae el cuadro de mandos sin drenar el agua.

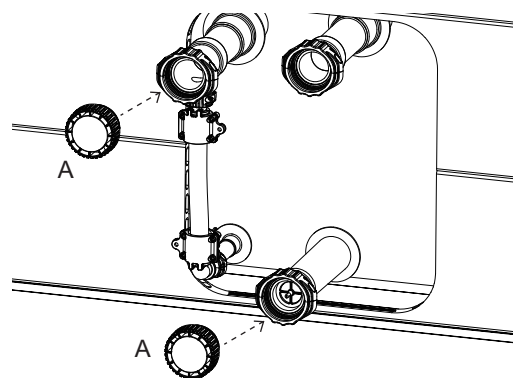
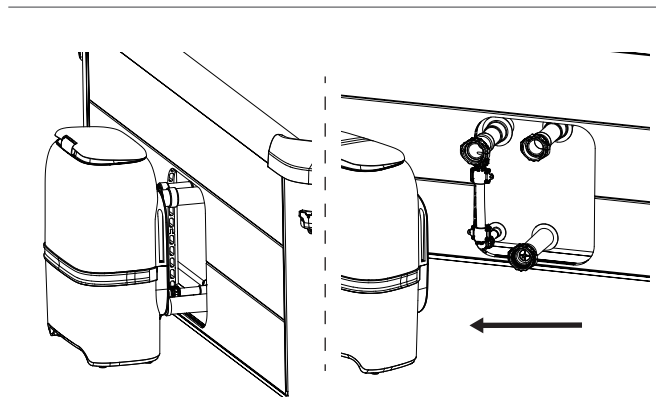
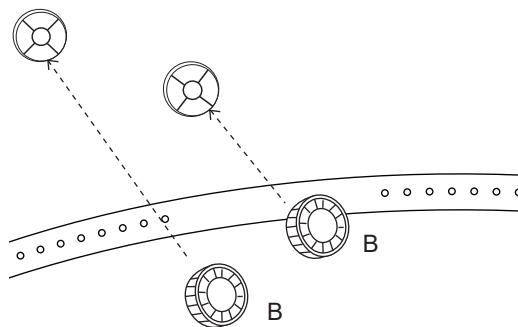
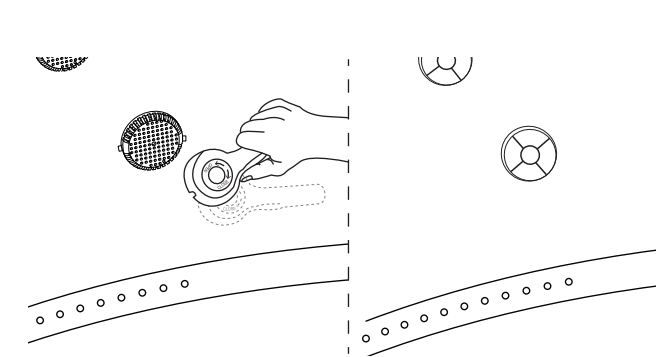

Almacenamiento y preparación para el uso futuro

1. Vacíe y limpie el spa siguiendo las instrucciones de las secciones «Vaciado» y «Limpieza del spa».
2. Consulte las instrucciones para desinflar la cámara de aire.
3. Asegúrese de que todos los componentes del spa y los accesorios estén completamente limpios y secos antes de guardarlos. Seque la bañera del spa al aire libre con luz solar suave durante una hora antes de doblarla.
4. Doble la bañera del spa sin apretarla y evite cualquier esquina afilada para que no se dañe ni se perfora el revestimiento del spa.
5. Prepare cartuchos nuevos adicionales para la siguiente vez que lo use.
6. Guarde el spa y los accesorios en un lugar seco y de temperatura controlada [32 °F-104 °F (entre 0 °C y 40 °C)]. Recomendamos guardar el spa con desecante.
7. Se recomienda guardar el spa en su embalaje original.
8. Después de tenerlo guardado mucho tiempo, llene el spa con agua limpia y desinfectante y encienda el FILTRO por lo menos 1 hora antes de usarlo.

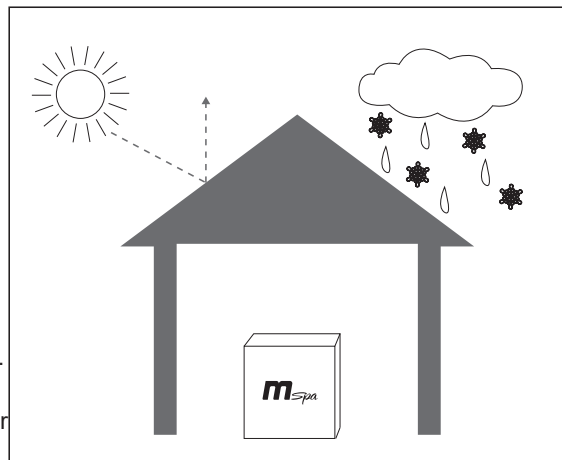

ELIMINACIÓN Y PRESERVACIÓN MEDIOAMBIENTAL



Este símbolo indica que el producto no debe eliminarse con otros residuos domésticos. Para evitar causar daños al medio ambiente o a la salud humana debido a la eliminación incontrolada de residuos, se debe reciclar el producto de manera responsable para promover la reutilización sostenible de los recursos materiales. Puede solicitar información sobre la eliminación de residuos a las autoridades locales.

Para devolver el dispositivo usado, utilice los sistemas de devolución y recogida o póngase en contacto con el distribuidor al que compró el producto para que lo recicle de forma segura para el medio ambiente.

SOLUCIÓN DE PROBLEMAS

TABLA DE CÓDIGOS DE ERROR

PANTALLA LED	CAUSA	SOLUCIÓN
- - - / 888 / EEP	El cable de señal está suelto	Póngase en contacto con el centro de servicio local de MSpa
	Error de comunicación	Póngase en contacto con el centro de servicio local de MSpa
F0	La temperatura del agua o del ambiente es inferior a 32 °F (0 °C) o supera los 122 °F (50 °C)	Cambie el agua
	Fallo del sensor de temperatura	Póngase en contacto con el centro de servicio local de MSpa
F1	Aparece F1 inmediatamente después de pulsar FILTRO, CALENTAMIENTO o UVC	Limpie las piezas y tuberías por las que el agua pasa
	Aparece F1 15 segundos después de pulsar FILTRO, CALENTAMIENTO o UVC	<ol style="list-style-type: none"> 1. Añada más agua hasta la línea mínima 2. Limpie las piezas y tuberías por las que el agua pasa 3. Póngase en contacto con el centro de servicio local de MSpa

PROBLEMA	CAUSA	SOLUCIÓN
NO APARECE NADA EN EL PANEL DE CONTROL	Fallo en la toma de corriente	Cambie la toma de corriente o repárela antes de usarla
	El GFCI está apagado	Reinicie el GFCI siguiendo la sección de prueba del GFCI
	Pulsa el botón Reinicio y el mando no funciona	Póngase en contacto con el centro de servicio local de MSpa
	GFCI roto	Póngase en contacto con el centro de servicio local de MSpa
FUGA DEL SPA	La conexión de entrada y salida del spa no está firme	Afirmar la conexión de entrada y salida
	La válvula de vaciado no está cerrada por completo	Cierre la válvula de vaciado. Contacte con el centro de asistencia de MSpa, si el spa sigue teniendo fugas
	Se filtra agua de la bañera del spa	Repáre el agujero o la abertura que gotea con el material del kit de reparación
NO SE CALIENTA CORRECTAMENTE	La temperatura configurada es demasiado baja	Configure una temperatura más alta
	Cartucho del filtro sucio	Limpie o cambie el cartucho del filtro
	El nivel del agua no está en la línea mínima de agua	Añada más agua hasta la línea mínima
	Fallo del calentador	Póngase en contacto con el centro de servicio local de MSpa
	La bomba del filtro NO FUNCIONA	Consulte la sección «LA BOMBA DEL FILTRO NO FUNCIONA»
EL AGUA NO ESTÁ LIMPIA	Se ha utilizado el agua durante un período prolongado	Cambie el agua
	Tiempo de filtrado insuficiente	Aumente el tiempo de filtrado
	Cartucho del filtro sucio	Limpie o cambie el cartucho del filtro a su debido tiempo
	Mantenimiento del agua inadecuado	Consulte las instrucciones del fabricante del producto químico
NO HAY BURBUJAS	Apagado automático 10 minutos	Espere 10 minutos y encienda de nuevo el botón de burbujas
	Piezas internas dañadas	Póngase en contacto con el centro de servicio local de MSpa
	Válvula de retención rota	Póngase en contacto con el centro de servicio local de MSpa
LA BOMBA DEL FILTRO NO FUNCIONA	Cartucho del filtro obstruido por suciedad u otros objetos	Limpie o cambie el cartucho del filtro
	Fallo del sistema de filtrado	Póngase en contacto con el centro de servicio local de MSpa
FALLO DEL GENERADOR DE OZONO	El nivel del agua está por debajo de la línea mínima de agua	Añada agua hasta superar la línea mínima
	Piezas internas dañadas	Póngase en contacto con el centro de servicio local de MSpa
	La bomba del filtro no funciona	Consulte la sección «LA BOMBA DEL FILTRO NO FUNCIONA»

¿Dónde puedo encontrar el número de serie?

Del lado posterior del cuadro de mandos. O bien en la base del cuadro de mandos.

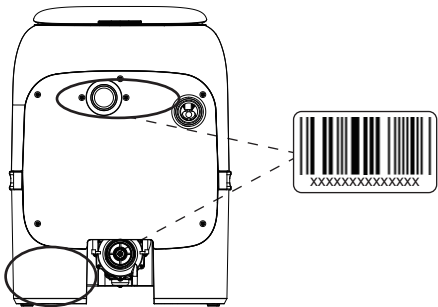

¿Cómo puedo encontrar el contacto de mi servicio de asistencia?

* Escanee el siguiente código QR o visite <https://www.the-mspa.com/after-sales>.

1. Introduzca el número de serie de su spa.
2. Aparecerá el correspondiente proveedor de servicios.



* Puede encontrar la información de contacto del centro de servicio local en el reverso de la tarjeta de garantía

PÓNGASE EN CONTACTO CON SU DISTRIBUIDOR LOCAL DE MSPA O CON EL CENTRO DE ASISTENCIA SI TIENE ALGUNA PREGUNTA O PROBLEMA RELACIONADO CON EL PRODUCTO.

GARANTÍA LIMITADA DE MSPA

Este producto MSPa® se ha fabricado con la fiabilidad y la simplicidad en mente. Todos los productos se inspeccionan antes de salir de la fábrica para asegurar que no tengan defectos.

MSpa garantiza este producto contra todo defecto de material o fabricación durante un plazo de: Funda de la bañera del spa: **doce (12) meses** desde la fecha original de compra.

Piezas eléctricas (cuadro de mandos): **doce (12) meses** desde la fecha original de compra. Paredes rígidas del spa: **veinticuatro (24) meses** desde la fecha original de compra.

El período de garantía comienza en la fecha de compra y MSPa requiere la presentación del comprobante original de compra para determinar la fecha. Durante el período de garantía, MSPa reparará o reemplazará, según su criterio, cualquier producto defectuoso. Los productos de recambio o las piezas reparadas estarán garantizados solo durante la parte no transcurrida del periodo de garantía original.

Política de envíos

Los consumidores serán responsables de los costes de envío y transporte cuando devuelvan las piezas defectuosas a un centro de asistencia autorizado de MSPa o a ORPC - Oriental Recreational Products (Shanghai) Co., Ltd.

Política de garantía

- Esta garantía limitada no se aplica a ningún defecto derivado de negligencias, accidentes, uso indebido o cualquier otro motivo que escape al control razonable de MSPa, incluidos (sin que la lista sea exhaustiva): el desgaste normal, la negligencia o el incumplimiento de las instrucciones del producto, el mantenimiento inadecuado o indebido, la conexión a una fuente de alimentación inapropiada, los daños por químicos del agua, la pérdida de agua de la bañera, la modificación o reparación no autorizada del producto, el uso con fines comerciales, el fuego, los rayos, las inundaciones u otras causas externas.
- Esta garantía es válida solo en el país de compra en aquellos países donde MSPa vende y repara el mismo modelo con idénticas características técnicas. El servicio de garantía fuera del país de compra se limita a los términos y condiciones de la garantía correspondiente al país de asistencia. Cuando el coste de las reparaciones o el recambio no esté cubierto por esta garantía, MSPa avisará al propietario y le cargará el importe.
- Esta garantía solo se aplica al comprador original y termina con cualquier transferencia de propiedad.
- Todas las reparaciones por las que se reclame la garantía deben ser autorizadas previamente por ORPC a través de un distribuidor o agente autorizado, siempre que la pieza defectuosa se devuelva al distribuidor o agente con el transporte prepagado, si así se solicita.
- El vendedor autorizado es responsable de todas las tareas de asistencia realizadas in situ en su producto MSPa. ORPC no será responsable del coste de ninguna tarea efectuada por un profesional no autorizado.
- Los productos marcados con MSPa y el importador se rigen exclusivamente por la garantía proporcionada por el importador.

Registro de la garantía

Conserve en todo momento el recibo de compra y la tarjeta de garantía en caso de que surja una consulta sobre la garantía a futuro.

Deberán enviarse todos los reclamos a un distribuidor autorizado de MSPa o socio de servicio técnico. Resulta esencial que todo reclamo presentado brinde toda la información necesaria, incluyendo el nombre del cliente, recibo de compra, número de serie, número de producto, problema y piezas solicitadas.