



s-serien

Robot[®]

Roomba[®]

Robotstøvsuger

Brugsanvisning

Sikkerhedsoplysninger

Vigtige sikkerhedsoplysninger

Denne brugsanvisning inkluderer information om reguleringsmodel(ler): RVA-Y1, ADB-N2

GEM DISSE ANVISNINGER

⚠ ADVARSEL: Når du bruger et elektrisk apparat, skal de grundlæggende forholdsregler altid følges, herunder følgende:









LÆS ALLE ANVISNINGER

⚠ ADVARSEL: For at nedsætte risikoen for person- og produktskade skal du læse og følge sikkerhedsanvisningerne, inden du installerer, anvender og vedligeholder din robot.

Dette apparat kan anvendes af børn fra 8 år og opefter, samt af personer med nedsatte fysiske, sansemæssige eller mentale evner, eller manglende erfaring og viden, hvis de er under opsyn eller er blevet instrueret i brugen af apparatet på en sikker måde, og de forstår de farer, brugen involverer. Børn må ikke lege med apparatet. Rengøring og brugervedligeholdelse må ikke udføres af børn, medmindre de er under opsyn.

⚠ ADVARSEL: Cancer og reproduktiv skade – www.P65Warnings.ca.gov/product

⚠ Dette er advarselssymbolet. Det bruges til at advare om potentielle farer for personskade. Overhold alle sikkerhedsmeddelelser, der følger efter dette symbol, for at undgå mulig skade eller død.

- | | | | | |
|--|--|---|---|---|
|  Risiko for elektrisk stød |  Klasse II-udstyr |  Nominel effektudgang, DC |  Læs brugsvejledningen |  Generelt symbol for genbrug |
|  Risiko for brand |  Kun til indendørs brug |  Nominel effektindgang, AC |  Skal opbevares utilgængeligt for børn | BFP Beskyttelse mod tilbageløb |

ADVARSEL: Angiver en farlig situation, der kan resultere i død eller alvorlig skade.

FORSIGTIG: Angiver en farlig situation, der kan resultere i mindre eller moderat skade.

BEMÆRK: Angiver en farlig situation, der kan resultere i skade på ejendom.

GENERELT



- Din robot er ikke legetøj. Små børn og kæledyr skal overvåges, når din robot går rent.
- Du må ikke sidde eller stå på robotten eller den Eksterne støvbeholder.
- Du må ikke bruge uautoriserede opladere. Hvis du bruger en uautoriseret oplader, kan det medføre, at batteriet afgiver varme eller røg, eller at det går i brand eller eksploderer.
- Dette produkt leveres med en elledning, der er godkendt til brug i dit land/område, og passer kun ind i en almindelig AC-stikkontakt. Du må ikke bruge andre elledninger. Hvis du har brug for en ny ledning, skal du kontakte vores kundeservice for at være sikker på at få en elledning, der er godkendt til brug i dit land.
- Undlad at åbne din robot, medmindre du får besked på det. Der er ingen dele i apparatet, som må serviceres af brugeren. Ved service henviser vi til kvalificeret servicepersonale.
- Risiko for elektrisk stød, kun til indendørs brug på tørre steder.
- Håndter ikke robotten eller den Eksterne støvbeholder med våde hænder.
- Produktet må kun opbevares og anvendes ved stuetemperatur.
- Hvis rummet, som skal gøres rent, har en balkon, skal der anvendes en fysisk barriere til at forhindre adgang til balkonen og sikre sikker drift.

ROBOT



- Undlad at bruge robotten i områder med blottagte stikkontakter i gulvet.
- Hvis robotten kører over et strømkabel og trækker i det, er der risiko for, at en genstand rives ned fra et bord eller en hylde. Før robotten bruges, skal genstande som tøj, løse papirer, snore til persienner eller gardiner, strømkabler og skrøbelige genstande samles op.
- Bemærk, at robotten bevæger sig ved egen drift. Pas på, du ikke kommer til at træde på robotten, når du bevæger dig i samme rum som den.
- Brug ikke robotten til at opsamle skarpe genstande, glas eller noget, som brænder eller ryger.

BEMÆRK

- Denne robot er kun beregnet til brug på tørre gulve. Brug ikke robotten til at opsamle væskespild. Undgå, at robotten eller den Eksterne støvbeholder bliver våd.
- Der må ikke placeres noget oven på robotten.
- Manglende vedligeholdelse og rengøring af opladningskontakter kan medføre, at robotten ikke længere kan oplade batteriet.

EKSTERN STØVBEHOLDER



- Tag den Eksterne støvbeholder ud af stikkontakten, og fjern robotten inden rengøring eller vedligeholdelse for at nedsætte risikoen for elektrisk stød.
- Undlad at hælde væske i enheden eller at nedsænke den i vand.
- Brug ikke udendørs eller på våde overflader.

- Undlad at bruge enheden som legetøj. Det anbefales at holde øje, når enheden bruges af- eller nær børn.
- Anvend kun som angivet i denne brugsanvisning.
- Brug ikke med en beskadiget ledning eller et beskadiget stik. Hvis apparatet ikke virker, som det skal, er blevet tabt, skadet, efterladt udenfor eller tabt ned i vand, bør du returnere det til et autoriseret returcenter.
- Hånder ikke stikket eller apparatet med våde hænder.
- Placer ikke objekter i enhedens åbninger. Undlad brug, hvis åbninger er blokerede, og hold dem fri for støv, nullermænd, hår og andet, der kan reducere luftgennemstrømningen.
- For at undgå farer, som følge af utilsigtet nulstilling af termosikringen, må dette apparat ikke forsynes via en ekstern skifterenhed, som f.eks. en timer, eller tilsluttes et kredsløb, der regelmæssigt tændes og slukkes af leverandøren.

BEMÆRK

- Apparatet må ikke anvendes med en strømtransformer. Brug af strømtransformere vil øjeblikkeligt gøre garantien ugyldig.
- Hvis du bor i et område, hvor det ofte er tordenvej, anbefales det, at du bruger ekstra overspændingsbeskyttelse. Din Eksterne støvbeholder kan beskyttes med en overspændingsbeskyttelse i tilfælde af tordenvej.
- Brug ikke enheden uden korrekt monteret støvsugerpose og/eller filtre.
- Vedligehold enheden korrekt ved at udlade at placere fremmedlegemer indeni enheden, og sørg for at den er renset for snavs.
- Frakobl altid din robot fra den Eksterne støvbeholder, før denne rengøres, eller der udføres vedligeholdelsesarbejde på den.

BATTERI



ADVARSEL



- Undgå at åbne, mase eller opvarme over 176 °F: 80 °C eller brænde. Følg producentens anvisninger.
- Batteriet må ikke kortsluttes ved at tillade metalgenstande at komme i kontakt med batteriterminalerne eller nedsænkes i væske. Udsæt ikke batterierne for mekaniske stød.
- Undersøg periodisk batterierne for tegn på skader eller lækage. Undlad at oplade ødelagte eller lækende batterier, og undgå, at væsken kommer i kontakt med huden eller øjnene. Ved kontakt skal du vaske det pågældende område med rigelige mængder vand og søge læge. Batteriet skal anbringes i en forseglet plastikpose og genbruges eller bortskaffes sikkert i henhold til lokale miljøkrav. Returner det eventuelt til dit lokale, autoriserede iRobot servicecenter til bortskaffelse.



FORSIGTIG



- Børns brug af batterier bør overvåges. Søg læge med det samme, hvis nogen sluger en celle eller et batteri.

BEMÆRK

- Batteriet skal fjernes fra robotten før genbrug eller bortskaffelse.
- De bedste resultater opnås ved brug af det iRobot-litiumionbatteri, der leveres sammen med robotten.
- Hvis batteriet har brug for at blive udskiftet, skal du købe et identisk iRobot™-batteri eller kontakte iRobots kundeservice for at få alternative batterimuligheder.
- Brug ikke batterier, som ikke kan genoplades.
- Oplad og fjern altid batterier og tilbehør fra din robot før langvarig opbevaring.

Om din Roomba®-robotstøvsuger

DA

Set oppefra

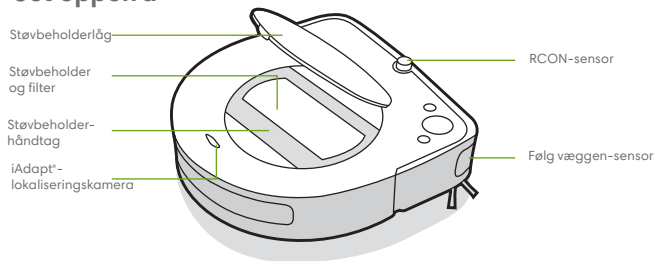

Knapper og indikatorer

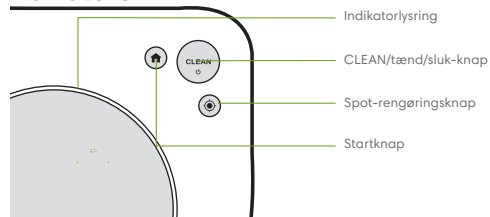

Set nedefra

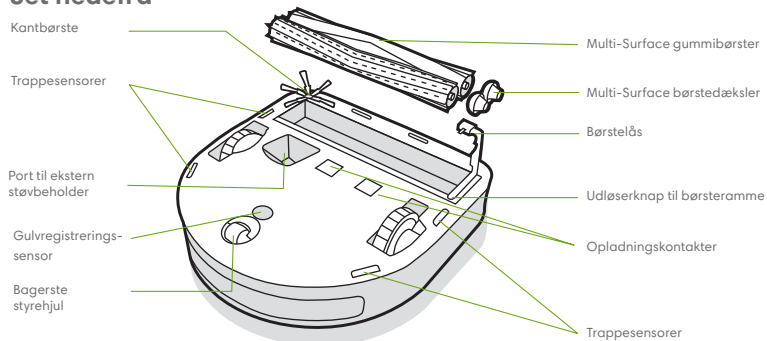

Om din Clean Base™ Ekstern støvbeholder

Set fra forsiden

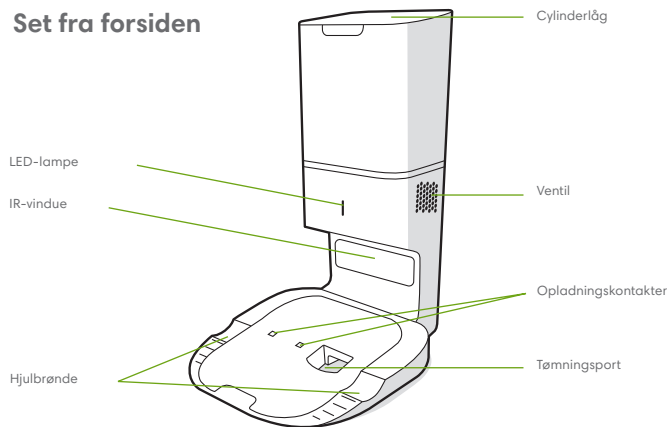

Set fra bagsiden

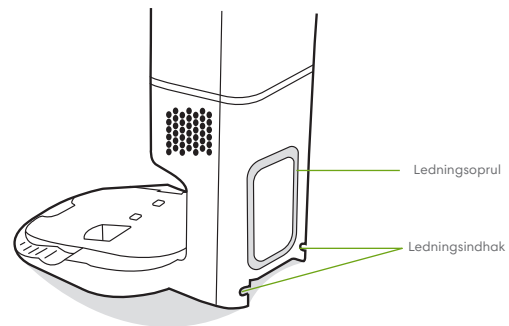

Set oppefra

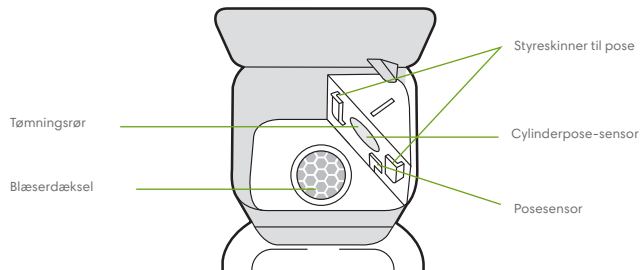

Set nedefra

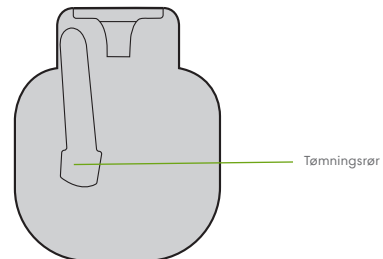

DA

Brug af din Roomba®-robotstøvsuger

Placering af Clean Base™ Ekstern støvbeholder

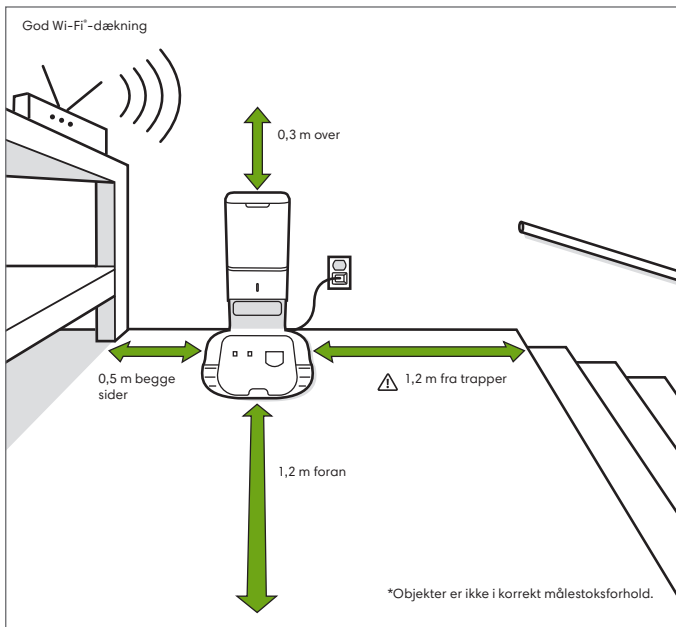

ADVARSEL: Du kan undgå, at din robot falder ned ad trapper ved at sikre, at den Eksterne støvbeholder anbringes på minimum 1,2 meters afstand af trapper.

Opladning

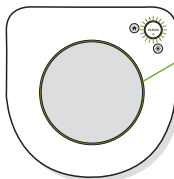

Hvid lysring ved opladning
Konstant: fuldt opladet
Blinkende: oplader
Slukker efter 1 minut for at spare strøm

- Anbring robotten på den Eksterne støvbeholder / Home Base for at aktivere batteriet.

Bemærk! Din robot leveres delvis opladet, men vi anbefaler, at du oplader robotten i 3 timer, inden du påbegynder det første rengøringsjob.



- Hvis "CLEAN"-teksten blinker, mens robotten oplader, er robotten i gang med et rengøringsjob og vil automatisk genoptage, der, hvor den slap, når den er genopladet.
- Robotten har et beskedent strømforbrug, når den er i den Eksterne støvbeholder / Home Base. Du kan sætte robotten i en mere strømbesparende tilstand, når den ikke er i brug. Du kan finde instruktioner og flere oplysninger om Standbytilstand med nedsat effekt i iRobot HOME-appen.
- Ved længere opbevaring, bør du slukke robotten ved at fjerne den fra den Eksterne støvbeholder og holde  nede i 10 sekunder. Robotten skal opbevares et køligt og tørt sted.

Rengøring

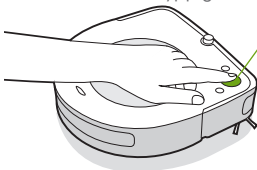
Anvend robotten hyppigt for at holde dine gulve rene og velplejede.



Bare tryk på CLEAN
Tryk for at starte/pause/genoptage
Hold nede i 3 sekunder for at afslutte et rengøringsjob og lægge din robot til at sove
Hold i 10 sekunder for genstarte

- Din robot udforsker og rengør dit hjem automatisk. Efter et rengøringsjob, eller når den har brug for at lade op, vender den tilbage til den Eksterne støvbeholder / Home Base.
- Send robotten tilbage til den Eksterne støvbeholder / Home Base ved at trykke på . En blå lysring indikerer, at robotten leder efter den Eksterne støvbeholder / Home Base.
- Når din robot støder på et særligt snavset område, starter den Dirt Detect™-tilstand og bevæger sig frem og tilbage for at rengøre området mere grundigt. Indikatorlysringen vil blinke blå.
- Tryk på  for at SPOT-rengøre et bestemt område. Robotten bevæger sig udad i en spiral på en 1 meter, hvorefter den bevæger sig indad igen i en spiral mod det punkt, hvor den startede. Indikatorlysringen vil vise en blå spiral.

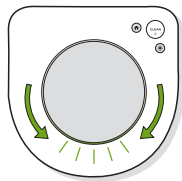

Når robotten registrerer, at støvbeholderen skal tømmes, vil indikatorlysringen lyse op i røde bølger, der går mod bagenden.

Fejlfinding

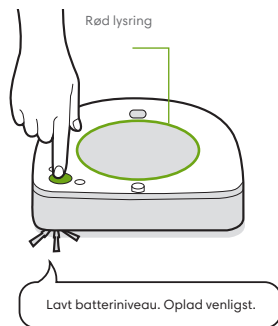

- Din robot fortæller dig, at der er noget galt, ved at afspille en alarm og vise rødt lys i indikatorlysringen. Tryk på CLEAN for at få flere oplysninger. Du kan finde mere support og instruktionsvideoer i iRobot HOME-appen.
- Efter 90 minutters inaktivitet væk fra den Eksterne støvbeholder, vil robotten automatisk afslutte sit rengøringsjob.



Om din Clean Base™ Ekstern støvbeholder / Home Base

Under rengøringen vil din robot automatisk vende tilbage til din Eksterne støvbeholder for at tømme robotens støvbeholder og genoplade efter behov.

LED-lampen på din Eksterne støvbeholder lyser konstant rødt, når der er brug for en ny pose. Hvis enheden registrerer en tilstopning, vil den automatisk forsøge at afhjælpe tilstopningen.

 **Bemærk:** Hvis du manuelt placerer robotten på den Eksterne støvbeholder, vil den ikke blive tømt automatisk. I så fald kan du bruge iRobot HOME-appen eller trykke på -knappen på din robot for at tømme robotens støvbeholder manuelt.

Litiumionbatteri

De bedste resultater opnås ved brug af det iRobot®-litiumionbatteri, som leveres sammen med din Roomba®-robotstøvsuger.

 **ADVARSEL:** Litiumionbatterier og produkter, der indeholder litiumionbatterier, er underlagt strenge transportregler. Hvis du har behov for at sende dette produkt (sammen med batteriet) på grund af serviceeftersyn, rejse eller af andre årsager, SKAL du følge nedenstående forsendelsesinstrukser.

- Batteriet SKAL slukkes inden forsendelse.
- Sluk batteriet ved at fjerne robotten fra den Eksterne støvbeholder og holde CLEAN nede  i 10 sekunder. Alle indikatorerne slukkes.
- Pak produktet ned i den originale emballage.
- Må kun sendes med landtransport (ikke via luftpost).
- Hvis du har behov for mere hjælp, kan du kontakte vores kundeservice.

Pleje og vedligeholdelse

Anvisninger til pleje og vedligeholdelse af robotten

For at sikre, at din robot gør bedst muligt rent, skal du udføre procedurerne på de følgende sider.

Der er flere instruktionsvideoer i iRobot HOME-appen. Hvis du bemærker, at robotten samler mindre snavs op fra gulvet, skal du tømme støvbeholderen, rense filteret og rengøre børsterne.

Del	Vedligeholdelsesfrekvens	Udskiftningsfrekvens*
Støvbeholder	Vask støvbeholderen efter behov	N/A
Filter	Rengør én gang om ugen (to gange om ugen, hvis du har kæledyr). Vask ikke.	Hver anden måned
Kantbørste	Rengør én gang om måneden	Hver 3. måned
Fuld støvbeholdersensor	Rengør én gang hver anden uge	N/A
Bagerste styrehjul	Rengør én gang hver anden uge	En gang om året
Multi-Surface børster	Rengør én gang om måneden (to gange om måneden, hvis du har kæledyr)	En gang om året
Sensorer og opladningskontakt	Rengør én gang om måneden	N/A

Bemærk: iRobot producerer forskellige reservedele og komponenter. Hvis du har brug for en reservedel, skal du kontakte iRobot™-kundeservice for at få yderligere oplysninger.

*Udskiftningsfrekvensen kan variere. Delene skal udskiftes, hvis der ses synligt slid.

Tømning af støvbeholder

- 1 Tryk på udløsertappen til støvbeholderens låg, og løft støvbeholderen ud.

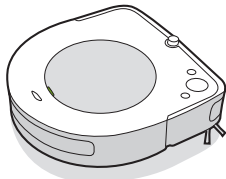

- 2 Løft i håndtaget for at fjerne støvbeholderen.

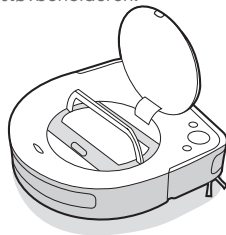

- 3 Tryk på udløserknappen til støvbeholderen for at tømme den.

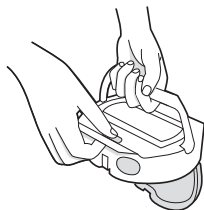

Rengøring af filteret

- 1 Åbn filterdøren, og fjern filteret ved at tage fat i udløsertappen.



- 2 Rengør filteret for snavs ved at banke filteret mod din skraldespand.

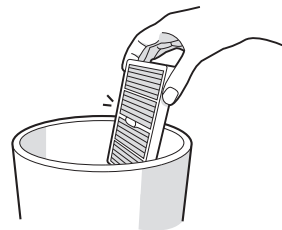

- 3 Genmonter filteret, og luk filterdækslet.

***Vigtigt:** Filterdøren kan ikke lukkes, medmindre filteret sættes i korrekt. Udskift filteret hver anden måned.

Rengøring af fuld støvbeholdersensorer

- 1 Fjern og tøm støvbeholderen.
- 2 Tør de indvendige sensorer af med en ren, tør klud.

Fuld støvbeholdersensor

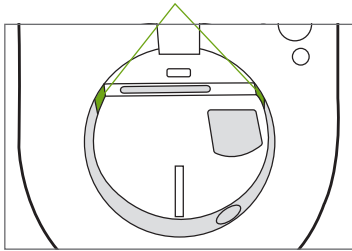

- 3 Fjern filteret og vask støvbeholderen, eller rens støvbeholderen forsigtigt for at sikre, at sensorportene er rene.

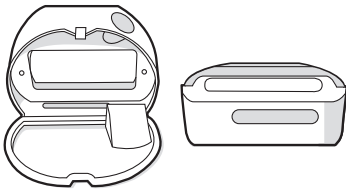

Vask af støvbeholder

 **Vigtigt:** Filteret må ikke vaskes. Fjern filteret, før du vasker støvbeholderen.

- 1 Udløs støvbeholderen, fjern filteret, og åbn døren til støvbeholderen.
- 2 Skyl støvbeholderen med varmt vand.

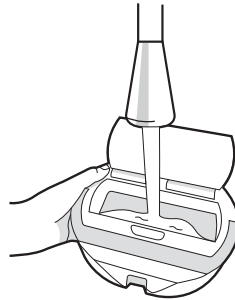

 **Bemærk:** Støvbeholderen er ikke beregnet til vask i opvaskemaskine.

- 3 Sørg for, at støvbeholderen er helt tør. Genmonter så filteret, og sæt støvbeholderen tilbage i robotten.

Rengøring af kantbørste

- 1 Anvend en lille skruetrækker for at løsne skruen, der holder kantbørsten på plads.
- 2 Træk for at tage kantbørsten ud. Fjern hår eller snavs, og monter børsten igen.

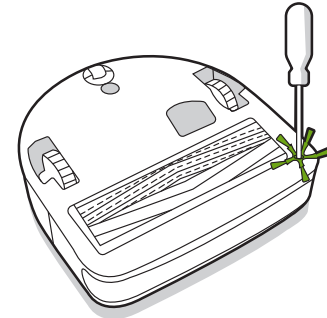

Rengøring af det bagerste styrehjul

- 1 Tag godt fat i bagerste styrehjul for at fjerne det fra robotten.
- 2 Tryk på hjulet med et fast greb for at få det ud af kabinettet (se illustration herunder).
- 3 Fjern snavs inde i hjulets hulrum.
- 4 Monter alle delene igen, når du er færdig. Sørg for, at hjulet klikkes rigtigt på plads.

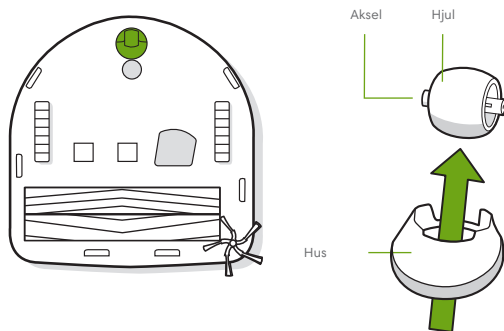

*** Vigtigt:** Hvis et baghjul er stoppet til af hår og snavs, kan det beskadige gulvet. Hvis hjulet ikke roterer frit, efter du har rengjort det, bedes du kontakte kundeservice.

Rengøring af Multi-Surface børster

- 1 Knib om udløserknappen til børsterammen, løft rammen, og afhjælp eventuel tilstopning.
- 2 Fjern børsterne fra robotten. Fjern børstedækslerne fra børsteenderne. Fjern hår og snavs, som har samlet sig under dækslerne. Sæt børstedækslerne på igen.
- 3 Fjern hår og snavs fra de firkantede og stjerneformede stifter på den modsatte side af børsterne.
- 4 Fjern støvbeholderen fra robotten, og fjern alt snavs foran støvsugeren.
- 5 Sæt børsterne tilbage i robotten. Sammenlign formen på børstestifterne med formen på børsteikonerne i rengøringshovedmodulet.

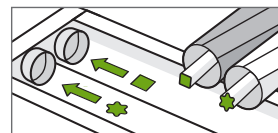
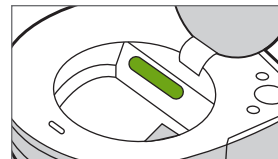
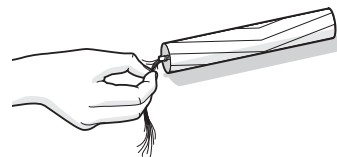
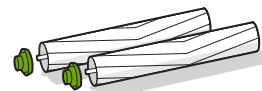
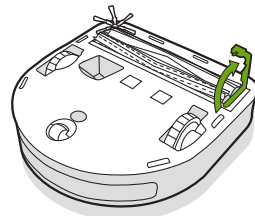

Rengøring af sensorer og opladningskontakter

- 1 Tør sensorerne, kameravindue og opladningskontakter af med en ren, tør klud.

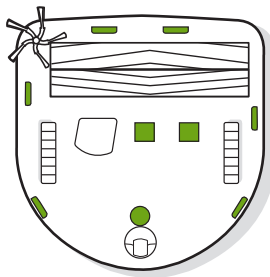
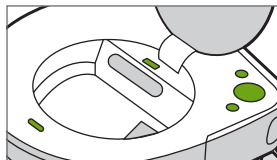

- * Vigtigt:** Undlad at sprøjte rengøringsmiddel eller vand direkte på sensorerne eller ind i sensoråbninger.

Pleje- og vedligeholdelsesanvisninger til Clean Base™ Ekstern støvbeholder

For at sikre at den Eksterne støvbeholder yder sit bedste, skal du følge disse vedligeholdelsesprocedurer:

Dock-del	Vedligeholdelsesfrekvens	Udskiftningsfrekvens
Poser	N/A	Poser bør udskiftes, når LED-lampen/appen gør opmærksom på det
Opladningskontakter IR-vindue	En gang om måneden	N/A
Blæserdæksel i cylinder	En gang om måneden (fjern snavs fra blæserdæksel)	N/A

- Bemærk:** iRobot producerer forskellige reservedele og komponenter. Hvis du har brug for en reservedel, skal du kontakte iRobot kundeservice for at få yderligere oplysninger.

Udskiftning af posen

- 1 Løft låget til cylinderen for at åbne den.

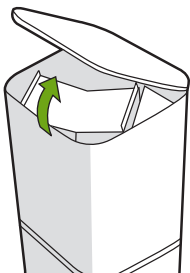

- 2 Træk op i plastikkortet for at fjerne posen fra cylinderen.

Bemærk: Dette forsegler posen, så støv og snavs ikke kan komme ud.

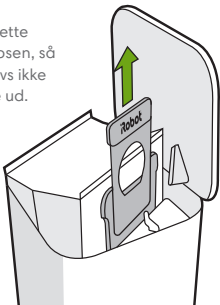

- 3 Smid den brugte pose ud.

- 4 Sæt en ny pose i ved at skubbe plastikkortet ind i styreskinne.

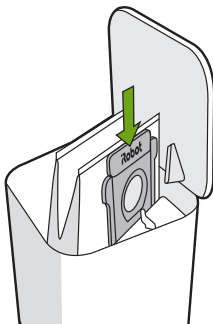

- 5 Tryk låget ned, og sørg for at det er helt lukket.

Bemærk: Din robot og den automatiske, eksterne støvbeholder yder optimalt, hvis du renser og/eller udskifter robotens filter efter behov.

Rengøring af IR-vindue og opladningskontakter

Kontrollér sensorer og opladningskontakterne for at sikre, at de er rene og fri for snavs. Tør af med en ren, tør klud.

Bemærk: Undlad at sprøjte rengøringsmiddel direkte på sensorerne eller ind i sensoråbninger.

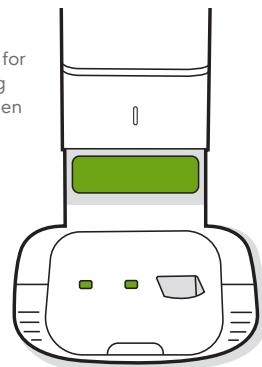

Fjernelse af snavs fra blæserdæksel

Kontrollér blæserdækslet for nullermænd eller snavs, og tør det af med en ren, tør klud.

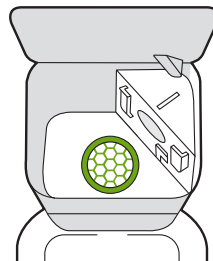

Fejlfinding

Din tømningssenhed giver dig besked, hvis noget er galt, via en LED-lampe på forsiden af cylinderen og via iRobot HOME-appen.

LED-lampe	Almindelig fejl	Sådan udbedrer du det
Konstant rød	Posen er fuld eller mangler	<ol style="list-style-type: none">1. Udskift posen, hvis den er fuld eller mangler.2. Sørg for at posen er sat korrekt i.3. Hvis problemet fortsætter, skal du fjerne al snavs fra porten i bunden af robotten og den eksterne støvbeholder.4. Tag stikket fra den eksterne støvbeholder ud af stikkontakten. Læg den på siden, og kontrollér tømningssrøret for snavs. Fjern røret for at rense det for snavs, hvis nødvendigt.
Rødt blinkende lys	Der er en lækage eller en tilstopning i dockens tømningsskanal	<ol style="list-style-type: none">1. Sørg for at cylinderens låg er trykket ned og lukket helt. Tryk på knappen på din robot for at tømme støvbeholderen manuelt.2. Fjern al snavs fra porten i bunden af robotten og den eksterne støvbeholder.3. Tag stikket fra den eksterne støvbeholder ud af stikkontakten. Læg den på siden, og kontrollér tømningssrøret for snavs. Fjern røret for at rense det for snavs, hvis nødvendigt.

iRobot Kundeservice

USA og Canada

Hvis du har spørgsmål eller bemærkninger til din Roomba® robotstøvsuger eller Clean Base™ Ekstern støvbeholder, beder vi dig kontakte iRobot, før du kontakter en forhandler.

Vi henviser til at starte på www.irobot.com, hvor der findes supporthjælp, ofte stillede spørgsmål og oplysninger om tilbehør. Disse oplysninger findes også i iRobot HOME-appen. Hvis du har behov for mere hjælp, kan du ringe til vores kundeservice på **(877) 855-8593**.

iRobot Åbningstider hos vores kundeservice i USA

- Mandag til fredag, kl. 9.00-21.00 lokal tid
- Lørdag og søndag, kl. 9.00-18.00 lokal tid

Uden for USA og Canada

Gå til global.irobot.com for at:

- Få mere at vide om iRobot i dit land
- Få hjælp og tips til at forbedre ydelsen på din Roomba®-robotstøvsuger
- Få svar på spørgsmål
- Kontakt dit lokale supportcenter

DA

Lovgivningsmæssige oplysninger



iRobot Corporation erklærer hermed, at dette radioudstyr overholder EU-direktiv 2014/53/EU og RoHS-direktiv 2011/65/EU. Den fulde tekst med EU-overensstemmelseserklæringen findes på denne web-adresse: www.irobot.com/compliance.

Denne enhed benytter BYD Precision Manufacture Co., Ltd. Trident-radiomodul, model: AXC-Y1. Trident er en dual band-radio, som opererer i WLAN 2.4GHz og WLAN 5GHz-båndene.

- 2.4GHz-båndet er begrænset til at operere mellem 2400 MHz og 2483.5 MHz med en maksimal EIRP-udgangseffekt på 18,48 dBm (70.47 mW) ved 2412 MHz.
- 5GHz-båndet er begrænset til at operere mellem 5150 MHz og 5850 MHz med en maksimal EIRP-udgangseffekt på 21,02 dBm (126.47 mW) ved 5180 MHz.



Produkter, der er mærket med dette symbol, kan ikke bortskaffes som usorteret kommunalt affald. Som slutbruger er det dit ansvar at bortskaffe apparatet, når det ikke længere virker, på en miljømæssigt forsvarlig måde. Det vil sige:

- (1) returnere det til distributøren/forhandleren, du har købt produktet af, eller
- (2) aflevere det på et autoriseret opsamlingssted.

Korrekt bortskaffelse af dette produkt vil spare på kostbare ressourcer og forebygge potentielt negative påvirkninger af sundhed og miljø, som kunne forekomme ved uforsvarlig affaldshåndtering. Kontakt din lokale affaldsmyndighed for flere oplysninger om det nærmeste, autoriserede opsamlingssted. Der kan forekomme afgifter ved ukorrekt bortskaffelse af denne slags affald, i overensstemmelse med landets gældende lovgivning. Flere oplysninger kan findes her: http://ec.europa.eu/environment/waste/wEEE/index_en.htm

iRobot

©2019 iRobot Corporation, 8 Crosby Drive, Bedford, MA 01730 USA. Alle rettigheder forbeholdes. iRobot, Roomba, iAdapt og Virtual Wall er registrerede varemærker tilhørende iRobot Corporation. Clean Base og Dirt Detect er varemærker tilhørende iRobot Corporation. Wi-Fi og Wi-Fi-logoet er registrerede varemærker tilhørende Wi-Fi Alliance.

11 Få mere information og hjælp på global.irobot.com

