

Robot[®]

Roomba[®]
Robotstøvsuger

j7+

Brugsanvisning

Sikkerhedsoplysninger

Vigtige sikkerhedsoplysninger

DA

Denne brugsanvisning inkluderer information om reguleringsmodellen/-erne: RVE-Y1, ADG-N2

GEM DISSE ANVISNINGER

⚠ ADVARSEL: Når du bruger et elektrisk apparat, skal de grundlæggende forholdsregler altid følges, herunder følgende:

LÆS ALLE ANVISNINGER FØR BRUG

⚠ ADVARSEL: For at nedsætte risikoen for person- og produktskade skal du læse og følge sikkerhedsanvisningerne, inden du installerer, anvender og vedligeholder din robot.

Dette apparat kan anvendes af børn fra 8 år og opefter samt af personer med nedsatte fysiske, sansemæssige eller mentale evner, eller manglende erfaring og viden, hvis de er under opsyn eller er blevet instrueret i brugen af apparatet på en sikker måde, og de forstår de farer, brugen involverer. Børn må ikke lege med apparatet. Rengøring og brugervedligeholdelse må ikke udføres af børn, medmindre de er under opsyn.

- ⚠** Dette er advarselssymbolet. Det bruges til at advare om potentielle farer for personskade. Overhold alle sikkerhedsmeddelelser, der følger efter dette symbol, for at undgå mulig skade eller død.
- | | | | | |
|------------------------------------|---------------------------------|--------------------------------------|--|--------------------------------------|
| ⚡ Risiko for elektrisk stød | □ Klasse II-udstyr | ⇒ Nominel effektudgang, d.c. | 📖 Læs brugsanvisningen | ♻ Generelt symbol for genbrug |
| 🔥 Risiko for brand | 🏠 Kun til indendørs brug | ⇒ Nominel effektindgang, d.c. | 🚫 Skal opbevares utilgængeligt for børn | 🔌 Separat forsyningsenhed |
| ⚠ FORSIGTIG | ⚡ Klasse III-udstyr | ⇒ Nominel effektindgang, a.c. | | |

ADVARSEL: Angiver en farlig situation, der kan resultere i død eller alvorlig skade.

FORSIGTIG: Angiver en farlig situation, der kan resultere i mindre eller moderat skade.

BEMÆRK: Angiver en farlig situation, der kan resultere i skade på ejendom.

GENERELT



ADVARSEL



- Din robot leveres med en elledning, der er godkendt til brug i dit land/område og kun passer ind i en almindelig AC-stikkontakt. Du må ikke bruge andre elledninger. Hvis du har brug for en ny ledning, skal du kontakte vores kundeservice for at være sikker på at få en elledning, der er godkendt til brug i dit land.
- Du må ikke åbne robotten eller den eksterne støvbeholder på anden måde end anvist i brugsanvisningen. Der er ingen dele i apparatet, som må serviceres af brugeren. Ved service henviser vi til kvalificeret servicepersonale.
- Risiko for elektrisk stød, kun til indendørs brug på tørre steder.
- Håndter ikke robotten eller den eksterne støvbeholder med våde hænder.
- Du må ikke bruge uautoriserede opladere. Hvis du bruger en uautoriseret oplader, kan det medføre, at batteriet afgiver varme eller røg, eller at det går i brand eller eksploderer.
- Din robot er ikke et legetøj. Små børn og kæledyr skal overvåges, når din robot gør rent.
- Du må ikke sidde eller stå på robotten eller den eksterne støvbeholder.
- Robotten må kun opbevares og anvendes ved stuetemperatur.
- Hvis det rum, der skal rengøres, har en balkon, skal der anvendes en fysisk barriere til at forhindre, at robotten får adgang til balkonen, og sikre sikker drift.
- Rengør trappesensorerne for ophobet snavs.

- Hvis det rum, der skal rengøres, indeholder udstyr som f.eks. ventilator, bærbart varmeapparat eller luftfugter, skal udstyret fjernes, før den tages i brug. Der er risiko for personskaade, uheld eller fejlfunktion, hvis robotten kommer i kontakt med og skubber til udstyret.
- Robotten er kun beregnet til brug på tørre gulve. Brug ikke denne enhed til at opsamle væskespild. Undgå, at robotten eller ladestationen bliver våd.



FORSIGTIG



- Undlad at bruge robotten i områder med blottagte stikkontakter i gulvet.
- Brug ikke robotten til at opsamle skarpe genstande, glas eller noget, som brænder eller ryger.
- Bemærk, at robotten bevæger sig ved egen drift. Pas på, du ikke kommer til at træde på robotten, når du bevæger dig i samme rum som den.
- Hvis enheden kører over en elledning og trækker i den, er der en risiko for, at en genstand rives ned fra et bord eller en hylde. Før enheden bruges, skal genstande såsom tøj, løse papirer, snore til persienner eller gardiner, elledninger og skrøbelige genstande samles op. Sluk stearinlys. Sluk for bærbare varmeapparater.
- Udfør den nødvendige vedligeholdelse i henhold til brugsanvisningen for at sikre sikker drift af robotten og den eksterne støvbeholder.

BEMÆRK

- Der må ikke placeres noget oven på robotten.
- Manglende renholdelse af opladningskontakter kan medføre, at robotten ikke længere kan oplade batteriet.
- Før du anvender robotten på gulvtæpper eller måtter, skal du sørge for, at gulvtæpperne eller måtterne er kompatible med støvsugere med stænger eller børster. Hvis du bruger din robot på et gulvtæppe eller en måtte, der ikke er kompatibel, kan det resultere i skader på dit gulvtæppe eller din måtte. Kontakt producenten af dit gulvtæppe eller din måtte, hvis du har spørgsmål om kompatibilitet.

BATTERI



- Undgå at åbne, mase, opvarme over 176 °F/ 80 °C eller forbrænding. Følg instruktionerne i brugsanvisningen vedrørende korrekt brug, vedligeholdelse, håndtering og bortskaffelse.
- Batteriet må ikke kortsluttes ved at tillade metalgenstande komme i kontakt med batteriterminalerne eller nedsænkes i væske. Udsæt ikke batterierne for mekaniske stød.
- Litiumionbatterier og produkter, der indeholder litiumionbatterier, er underlagt strenge transportregler. Hvis du har behov for at sende dette produkt (inkl. batteri) på grund af service, en rejse eller lignende, SKAL du se afsnittet Fejlfinding i din manual eller kontakte kundeservice for at høre nærmere om forsendelsesinstruktionerne.
- Undersøg periodisk batterierne for tegn på skader eller lækage. Undlad at oplade ødelagte eller lækkende batterier, og undgå, at væsken kommer i kontakt med huden eller øjnene. Ved kontakt skal du vaske det pågældende område med rigelige mængder vand og søge læge. Batteriet skal anbringes i en forseglede plastikpose og genbruges eller bortskaffes sikkert i henhold til lokale miljøkrav. Returner det eventuelt til dit lokale, autoriserede iRobot®-servicecenter til bortskaffelse.



- Børns brug af batterier bør overvåges. Søg læge med det samme, hvis nogen sluger en celle eller et batteri.

BEMÆRK

- Batteriet skal fjernes fra robotten før genbrug eller bortskaffelse.
- De bedste resultater opnås ved brug af det litiumionbatteri, der leveres sammen med robotten.

- Brug ikke batterier, som ikke kan genoplades. Brug kun det genopladelige batteri, som fulgte med produktet. Hvis batteriet skal udskiftes, kan du købe et identisk batteri fra iRobot® eller kontakte iRobot®-kundeservice for at få alternative batterimuligheder.
- Oplad og fjern altid batterier og tilbehør fra din robot før langvarig opbevaring.



Batterier, der er mærket med dette symbol, må ikke bortskaffes som usorteret kommunalt affald. Som slutbruger er det dit ansvar at bortskaffe apparatets batteri, når det ikke længere virker, på en miljømæssigt forsvarlig måde. Det vil sige:

- (1) returnere det til distributøren/forhandleren, du har købt produktet af, eller
- (2) aflevere det på et autoriseret opsamlingssted.

Separat bortskaffelse og genbrug af udløbne batterier er med til at bevare naturens ressourcer og sikrer, at de bliver genbrugt på en måde, der beskytter almen sundhed og miljøet. Kontakt din lokale affaldsmyndighed eller den forhandler, du oprindeligt købte produktet af, for at få yderligere oplysninger. Hvis du ikke bortskaffer eller genbruger batteriet, kan det resultere i potentielt negative påvirkninger af sundheden og miljøet på grund af indholdet i batterier og akkumulatører.

Information om påvirkningen fra batteriaffalds problematiske substanser kan findes her:
<http://ec.europa.eu/environment/waste/batteries/>

EKSTERN STØVBEHOLDER



ADVARSEL



- Brug ikke, hvis ledning eller stik er beskadiget. Hvis apparatet ikke virker, som det skal, er blevet tabt, skadet, efterladt udenfor eller tabt ned i vand, bør du returnere det til en servicestation.
- Frakobl altid din robot fra den eksterne støvbeholder, før denne rengøres, eller der udføres vedligeholdelse på den.
- Brug ikke Clean Base® Ekstern støvbeholder som skammel.
- Placer ikke objekter i enhedens åbninger. Undlad brug, hvis åbninger er blokerede, og hold dem fri for støv, nullermænd, hår og andet, der kan reducere luftgennemstrømningen.
- Vedligehold den eksterne støvbeholder korrekt ved at undlade at placere fremmedlegemer inden i enheden og sørge for, at den er rensset for snavs.
- For at undgå farer som følge af utilsigtet nulstilling af termosikringen, må dette apparat ikke forsynes via en ekstern skifterenhed, som f.eks. en timer, eller tilsluttes et kredsløb, der regelmæssigt tændes og slukkes af leverandøren.
- Sørg for, at der ikke kommer væske på eller ind i den eksterne støvbeholder.
- Undlad at hælde væske i enheden eller at nedsænke den i vand.
- Brug ikke udendørs eller på våde overflader.
- Undlad at bruge enheden som legetøj. Det anbefales at holde øje, når enheden bruges af eller nær børn.
- Anvend kun som angivet i denne brugsanvisning.
- Tag den eksterne støvbeholder ud af stikkontakten inden rengøring for at nedsætte risikoen for elektrisk stød.
- Sørg for, at den eksterne støvbeholder og netledningen ikke kommer i nærheden af varme overflader.

BEMÆRK

- Produktet må ikke anvendes sammen med en strømtransformer. Brug af strømtransformere vil øjeblikkeligt gøre garantien ugyldig.
- Hvis du bor i et område, hvor det ofte er tordenvejr, anbefales det, at du bruger ekstra overspændingsbeskyttelse. Din eksterne støvbeholder kan beskyttes med en overspændingsbeskyttelse i tilfælde af tordenvejr.
- Brug ikke enheden uden korrekt monteret støvsugerpose og/eller filtre.

Om din Roomba®-robotstøvsuger

Set ovenfra

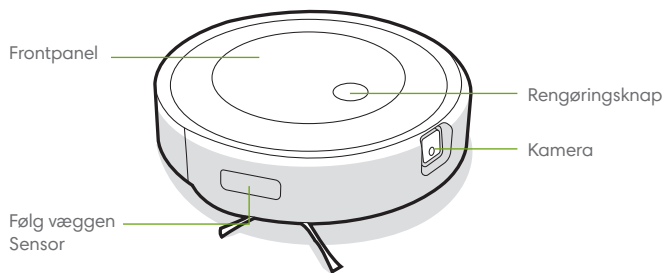

Set nedefra

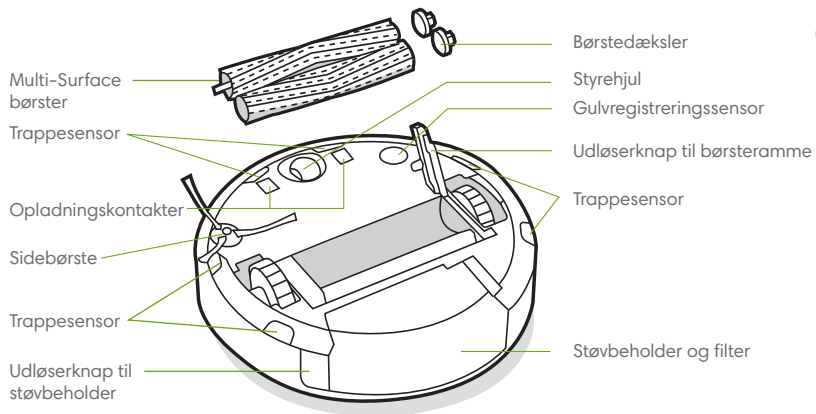

DA

Om din Clean Base® Ekstern støvbeholder

DA

Set forfra

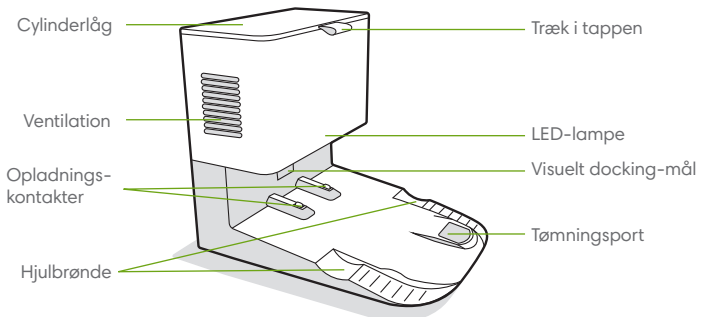

Set bagfra

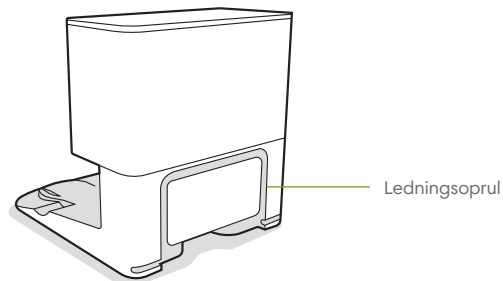

Set ovenfra

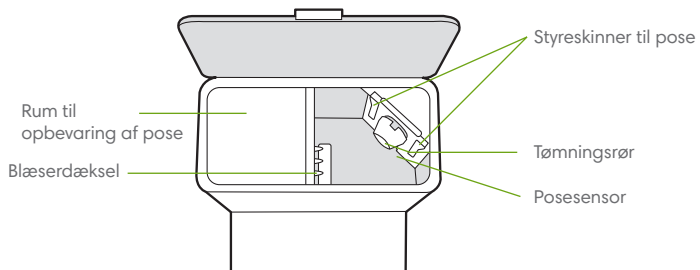

Set nedefra

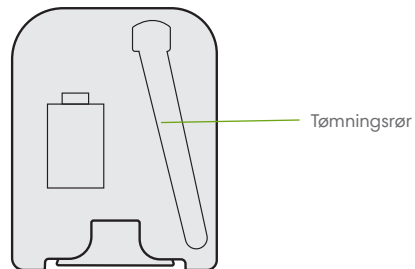

Brug af din Roomba®-robotstøvsuger

Placering af Clean Base® Ekstern støvbeholder

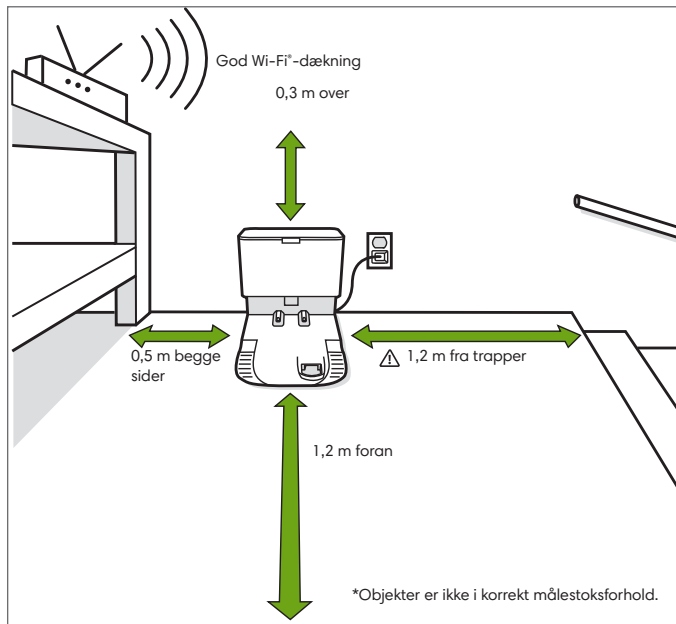

Bemærk: Placer ikke din Clean Base® Ekstern støvbeholder i direkte sollys. Sørg for, at området omkring docken er fri for forhindringer for at forbedre docking-ydelsestilstanden.

ADVARSEL: Du kan undgå, at din robot falder ned ad trapper, ved at sikre, at ladestationen anbringes på minimum 1,2 meters afstand af trapper.

Download iRobot Home-appen, og forbind den til Wi-Fi®

- Du kan opsætte din Roomba® ved at følge den trinvise vejledning.
- Opsæt PrecisionVision Navigation for at undgå forhindringer i realtid.
- Læg en automatisk rengøringsplan, og tilpas rengøringsindstillingerne.
- Opret smart maps for at fortælle din robot, hvor og hvornår den skal gøre rent.



DA

Opladning



Hvid spiralformet lysring ved opladning
Hvid spiral: opladning
Rød spiral: opladning, lavt batteriniveau
Et konstant hvidt lys angiver, hvor mange procent robotens batteri er opladet

- Anbring robotten på ladestationen for at aktivere batteriet.

Bemærk: Din robot leveres delvis opladet, men vi anbefaler, at du oplader robotten i 3 timer, inden du påbegynder det første rengøringsjob.



Når din robot er fuldt opladet, vil indikatoren i bunden af lysringen indimellem blinke hvidt.

- Robotten har et beskedent strømforbrug, når den er i ladestationen. Du kan sætte robotten i en mere strømbesparende tilstand, når den ikke er i brug. Hvis du vil sætte din robot i standbytilstand med nedsat effekt, skal du fjerne støvbeholderen og trykke på rengøringsknappen 5 gange. Hvis du vil afslutte standbytilstand med nedsat effekt, skal du placere din robot på ladestationen og trykke på rengøringsknappen. Du kan finde flere oplysninger om standbytilstanden med nedsat effekt på siden med ofte stillede spørgsmål på vores websted.
- Ved langtidsopbevaring skal du slukke for robotten ved at fjerne den fra ladestationen og holde rengøringsknappen nede i 3 sekunder med et hjul løftet fra gulvet. Robotten skal opbevares et køligt og tørt sted.

Rengøring

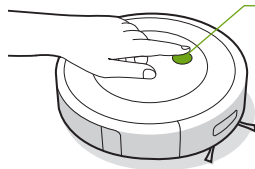

Tryk blot på rengøringsknappen
Tryk for at starte/pause/genoptage
Hold nede i 2-5 sekunder for at afslutte et rengøringsjob

- Din robot vil automatisk udforske og rengøre dit hjem i lige linjer, så den undgår forhindringer, ved hjælp af frontkameraet. Efter et rengøringsjob, eller når den har brug for at lade op, vender den tilbage til ladestationen.



Din robot er i stand til at genkende og undgå genstande. Det anbefales dog stadig at fjerne eventuelle forhindringer inden rengøring.

- Hvis du vil afslutte et job og sende robotten tilbage til ladestationen, skal du holde rengøringsknappen nede i 2-5 sekunder. En blå lysring indikerer, at robotten leder efter ladestationen.
- Når din robot støder på et særligt snavset område, starter den Dirt Detect™-funktionen og bevæger sig frem og tilbage for at rengøre området mere grundigt. Indikatorlysringen vil blinke blåt.



Når robotten registrerer, at støvbeholderen skal tømmes, vil indikatoren i bunden af lysringen lyse op i røde bølger.

Fejlfinding

- Din robot fortæller dig, at der er noget galt, ved at afspille en alarm og vise rødt lys i indikatorlysringen. Tryk på rengøringsknappen, eller tryk på støddæmperen for flere oplysninger. Se iRobot Home-appen for yderligere support.

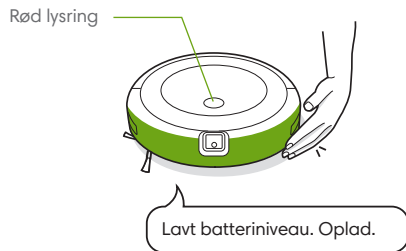

- Efter 90 minutters inaktivitet væk fra ladestationen vil robotten automatisk afslutte sit rengøringsjob.

Batterisikkerhed og forsendelse

De bedste resultater opnås ved brug af det litiumionbatteri, der leveres sammen med din robot.

⚠ ADVARSEL: Litiumionbatterier og produkter, der indeholder litiumionbatterier, er underlagt strenge transportregler. Hvis du har behov for at sende dette produkt på grund af serviceeftersyn, en rejse eller lignende, SKAL du følge nedenstående forsendelsesinstrukser.

- Batteriet SKAL slukkes inden forsendelse.
- Sluk for batteriet ved at fjerne robotten fra ladestationen og holde rengøringsknappen nede i 3 sekunder med et hjul løftet over gulvet. Alle indikatorerne slukkes.
- Emballér robotten sikkert inden transport.
- Hvis du har behov for mere hjælp, kan du kontakte vores kundeservice eller besøge global.irobot.com.

Om Clean Base® Ekstern støvbeholder

Under rengøringen vil din robot automatisk vende tilbage til Clean Base® Ekstern støvbeholder for at tømme sin støvbeholder og genoplade efter behov.

LED-lampen på din Clean Base® Ekstern støvbeholder lyser konstant rødt, når der er brug for en ny pose. Hvis Clean Base® Ekstern støvbeholder registrerer en tilstopning, vil den automatisk forsøge at afhjælpe tilstopningen.

- 📄 **Bemærk:** Hvis du manuelt placerer robotten på Clean Base® Ekstern støvbeholder, vil den ikke blive tømt automatisk. I dette tilfælde skal du bruge iRobot Home-appen eller holde knappen nede i 2-5 sekunder.

Pleje og vedligeholdelse

Anvisninger til pleje og vedligeholdelse

For at sikre, at din robot kører ved maksimal ydeevne, skal du udføre procedurerne på de følgende sider.

Der er flere instruktionsvideoer i iRobot Home-appen. Hvis du bemærker, at robotten samler mindre snavs op fra gulvet, skal du tømme støvbeholderen, rense filtret og rengøre børsterne.

| Del | Vedligeholdelsesfrekvens | Udskiftningsfrekvens* |
|---|---|---|
| Støvbeholder | Vask støvbeholderen efter behov | |
| Filter | Rengør en gang om ugen (to gange om ugen, hvis du har kæledyr). Må ikke vaskes. | Hver 2. måned |
| Sensor for fuld støvbeholder | Rengør en gang hver anden uge | |
| Forreste styrehjul | Rengør en gang hver anden uge | Hver 12. måned |
| Sidebørste og Multi-Surface børster | Rengør en gang om måneden (to gange om måneden, hvis du har kæledyr) | Hver 12. måned |
| Sensorer og opladningskontakter | Rengør en gang om måneden | |
| Kameravindue | Rengør og efterse en gang om måneden | |
| Poser | | Poser bør udskiftes, når LED-lampen/appen gør opmærksom på det. |
| Dock-opladningskontakter og Visual Docking Target | En gang om måneden | |
| Blæserdæksel i cylinder | En gang om måneden (fjern snavs fra blæserdæksel) | |

Bemærk: iRobot® producerer forskellige reservedele og komponenter. Hvis du mener at have brug for en reservedel, skal du kontakte iRobot®-kundeservice for yderligere information.

*Udskiftningsfrekvensen kan variere. Delene skal udskiftes, hvis der ses synligt slid.

Tømning af støvbeholder

1 Tryk på udløserknappen til støvbeholderen for at fjerne støvbeholderen.

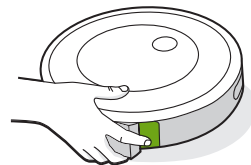

2 Åbn døren til støvbeholderen for at tømme støvbeholderen.

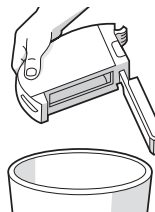

3 Sæt støvbeholderen tilbage i robotten.

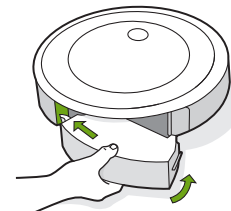

Rengøring af filtret

- 1 Fjern støvbeholderen. Fjern filtret ved at gribe fat om begge ender og trække det ud.

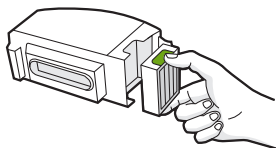

- 2 Fjern snavs ved at banke filtret mod din skraldespand.



- 3 Isæt filtret igen, så de riflede greb peger udad. Sæt støvbeholderen tilbage i robotten.

- * Vigtigt:** Robotten vil ikke køre, hvis filtret ikke er installeret korrekt. Udskift filtret hver anden måned.

Rengøring af sensor for fuld støvbeholder

- 1 Fjern og tøm støvbeholderen.

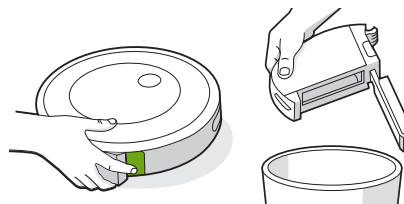

- 2 Tør de indvendige sensorer af med en ren, tør klud.

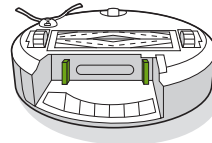

- 3 Tør døren til støvbeholderen af med en ren, tør klud.



- 4 Fjern snavs fra vakuumbstien.

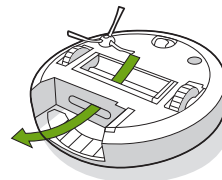

Skylling af støvbeholderen

- * Vigtigt:** Filtret må ikke vaskes. Fjern filtret, før du skyller støvbeholderen.

- 1 Udløs støvbeholderen, fjern filtret, og åbn døren til støvbeholderen.
- 2 Skyl støvbeholderen med varmt vand.

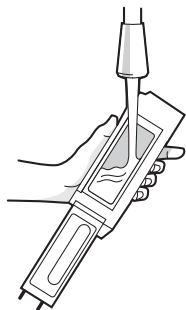

- Bemærk:** Støvbeholderen er ikke beregnet til vask i opvaskemaskinen.

- 3 Sørg for, at støvbeholderen er helt tør. Genmonter filtret, og sæt støvbeholderen tilbage i robotten.

Rengøring af sidebørsten

- 1 Anvend en mønt eller en lille skruetrækker for at løsne skruen, der holder sidebørsten på plads.
- 2 Træk for at fjerne sidebørsten. Fjern hår eller snavs, og monter børsten igen.

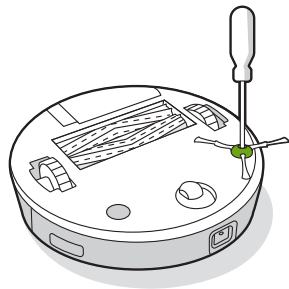

Rengøring af det forreste styrehjul

- 1 Tag godt fat i forreste hjulmodul for at fjerne det fra robotten.
- 2 Træk i hjulet med et fast greb for at få det ud af huset (se illustration herunder).
- 3 Fjern snavs inde i hjulets hulrum.
- 4 Monter alle delene igen, når du er færdig. Sørg for, at hjulet klikkes rigtigt på plads.

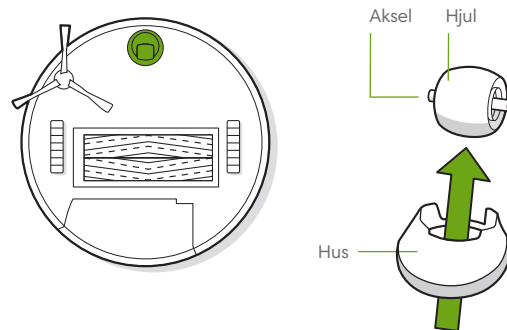

- * Vigtigt:** Hvis et forhjul er tilstoppet af hår og snavs, kan det beskadige gulvet. Hvis hjulet ikke roterer frit, efter du har rengjort det, bedes du kontakte kundeservice.

Rengøring af Multi-Surface børster

- 1 Knib om udløserknappen til børsterammen, løft knappen, og afhjælp eventuel tilstopning.
- 2 Fjern børsterne fra robotten. Fjern børstedækslerne fra børsteenderne. Fjern hår og snavs, som har samlet sig under dækslerne. Sæt børstedækslerne på igen.
- 3 Fjern hår og snavs fra de firkantede og sekskantede stifter på den modsatte side af børsterne.
- 4 Sæt børsterne tilbage i robotten. Sammenlign formen på børstestifterne med formen på børsteikonerne i rengøringshovedmodulet.

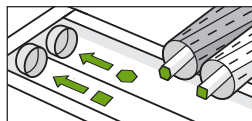
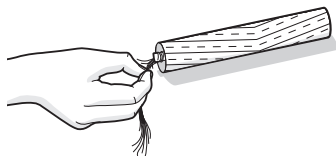
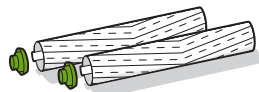
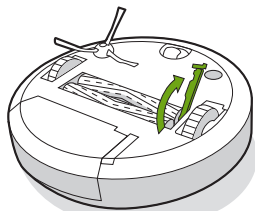

Rengøring af sensorer, kameravindue og opladningskontakter

- 1 Tør sensorer, kameravindue og opladningskontakter af med en ren, tør klud.
-  **Bemærk:** Efterse kameravinduet. Hvis du bemærker revner, skal du kontakte kundeservice.

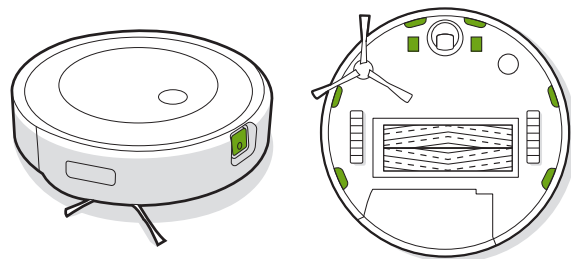

Udskiftning af posen

- 1 Løft låget til cylinderen for at åbne den.

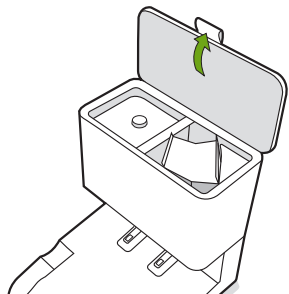

- 2 Træk op i plastikket for at fjerne posen fra cylinderen.

Bemærk: Dette forsegler posen, så støv og snavs ikke kan komme ud.

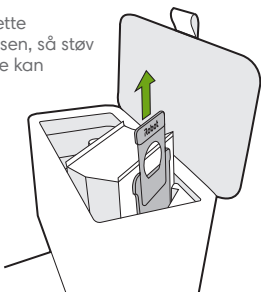

- 3 Smid den brugte pose ud.

- 4 Sæt en ny pose i ved at skubbe plastikket ind i styreskinne.

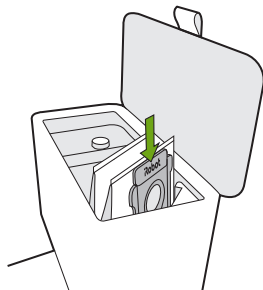

- 5 Tryk låget ned, og sørg for, at det er helt lukket.

Bemærk: Din robot og Clean Base® Ekstern støvbeholder yder optimalt, hvis du rengør og/eller udskifter din robots filter efter behov.

Rengøring af visuelt docking-mål og opladningskontakter

Kontrollér det visuelle docking-mål og opladningskontakterne for at sikre, at de er fri for snavs. Tør af med en ren, tør klud.

Bemærk: Undlad at sprøjte rengøringsmiddel direkte på sensorerne eller ind i sensoråbningerne.

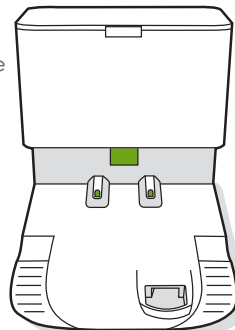

Fjernelse af snavs fra blæserdæksel

Kontrollér blæserdækslet for nullermænd eller akkumuleret snavs, og tør det af med en ren, tør klud.

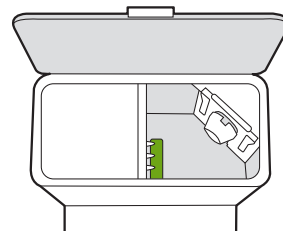

Fejlfinding

Din Clean Base® Ekstern støvbeholder giver dig besked, hvis noget er galt, via en LED-lampe på forsiden af cylinderen og via iRobot Home-appen.

| LED-lampe | Almindelig fejl | Sådan udbedrer du det |
|---------------|--|---|
| Konstant rødt | Posen er fuld eller mangler | <ol style="list-style-type: none">1. Udskift posen, hvis den er fuld eller mangler.2. Sørg for, at posen er sat korrekt i.3. Hvis problemet fortsætter, skal du fjerne al snavs fra porten i bunden af robotten og den eksterne støvbeholder. |
| Blinker rødt | Der er en lækage eller en tilstopning i dockens tømningsskanal | <ol style="list-style-type: none">1. Sørg for, at cylinderens låg er trykket ned og lukket helt. Hold rengøringsknappen på din robot nede i 2 sekunder for at tømme beholderen manuelt.2. Fjern al snavs fra porten i bunden af robotten og den eksterne støvbeholder.3. Tag stikket fra den eksterne støvbeholder ud af stikkontakten. Læg den på siden, og kontrollér tømningsslangen for snavs. Fjern røret for at rense det for snavs, hvis nødvendigt. |

Dette produkt er udstyret med en termisk beskytter, der er designet til at beskytte mod skader som følge af overophedning. Hvis beskytteren fungerer, stopper motoren med at køre. Hvis dette sker, skal du frakoble enheden, lade den køle af i 30 minutter, fjerne eventuelle forhindringer fra tømningsslangen og derefter tilslutte enheden igen.

iRobot®-kundeservice

USA og Canada

Hvis du har spørgsmål eller bemærkninger til din Roomba®-robotstøvsuger, beder vi dig kontakte iRobot®, før du kontakter en forhandler.

Vi henviser til global.irobot.com, hvor der findes supporthjælp, ofte stillede spørgsmål og oplysninger om tilbehør. Disse oplysninger findes også i iRobot Home-appen. Hvis du har behov for mere hjælp, kan du ringe til vores kundeservice på **(877) 855-8593**.

Åbningstider hos iRobot®-kundeservice i USA

- Mandag til fredag, kl. 9.00–21.00 lokal tid
- Lørdag og søndag, kl. 9.00–18.00 lokal tid

Uden for USA og Canada

Besøg global.irobot.com for at:

- Få mere at vide om iRobot® i dit land
- Få hjælp og tips til at forbedre ydelsen på din Roomba®-robotstøvsuger.
- Få svar på spørgsmål
- Kontakt dit lokale supportcenter

DA

Lovgivningsmæssige oplysninger



iRobot Corporation erklærer hermed, at denne robotstøvsugermodel, RVE-Y1, overholder EU-direktiv 2014/53/EU. Den fulde tekst med EU-overensstemmelseserklæringen findes på denne webadresse: www.irobot.com/compliance.



iRobot Corporation erklærer hermed, at denne robotstøvsugermodel, RVE-Y1, overholder Radio Equipment Regulations 2017 (bestemmelserne om radioudstyr). Den fulde tekst med UKCA-overensstemmelseserklæringen findes på denne webadresse: www.irobot.com/compliance.

Kemisk informationsrapport med SVHC (særligt bekymrende stoffer) pr. EU-forordning EU 1907/2006 kan findes her: www.irobot.com/compliance.

Reguleringsmodellen RVE-Y1 indeholder Sextant-radiomodul, model AXG-Y1. Sextant-radiomodul er en dual band-radio, som opererer i WLAN 2,4 GHz- og WLAN 5 GHz-båndene. Sextant-radiomodul indeholder også Bluetooth og BLE, som fungerer i 2400 Mhz- til 2483,5 MHz båndet.

- 2,4 GHz-båndet er begrænset til at operere mellem 2400 MHz og 2483,5 MHz med en maksimal EIRP-udgangseffekt på 17,78 dBm (59,98 mW) ved 2442 MHz.
- 5 GHz-båndet er begrænset til at operere mellem 5150 MHz og 5850 MHz med en maksimal EIRP-udgangseffekt på 20,81 dBm (120,50 mW) ved 5190 MHz.
- For Israel er 5 GHz-båndet begrænset til at operere i båndet mellem 5150 MHz og 5350 MHz.



Produkter, der er mærket med dette symbol, må ikke bortskaffes som usorteret kommunalt affald. Som slutbruger er det dit ansvar at bortskaffe apparatet, når det ikke længere virker, på en miljømæssigt forsvarlig måde. Det vil sige:

- (1) returnere det til distributøren/forhandleren, du har købt produktet af, eller
- (2) aflevere det på et autoriseret opsamlingssted.

Korrekt bortskaffelse af dette produkt vil spare på kostbare ressourcer og forebygge potentielt negative påvirkninger af sundhed og miljø, som kunne forekomme ved uforsvarlig affaldshåndtering. Kontakt din lokale affaldsmyndighed for flere oplysninger om det nærmeste, autoriserede opsamlingssted. Der kan forekomme afgifter ved ukorrekt bortskaffelse af denne slags affald, i overensstemmelse med landets gældende lovgivning. Flere oplysninger kan findes her: http://ec.europa.eu/environment/waste/weee/index_en.html

Producentens adresse: iRobot Corporation, 8 Crosby Drive, Bedford, MA 01730 USA

Genbrug dit iRobot-produkt ansvarligt og i overensstemmelse med lokale bestemmelser, når det ikke længere virker. I det følgende ses en liste over de WEEE-genbrugscentre, som har indgået aftale med iRobot på salgstidspunktet.

| Lokation | Organisation | URL |
|----------------|--------------|---|
| Østrig | UFH | http://www.elektro-ade.at/elektrogeraete-sammeln/liste-der-sammelstoesterreich/ |
| Belgien | Recupel | https://www.recupel.be/en/where-to-go/?searchcollectionPoints=&categories=1%2C2%2C3%2C4# |
| Tyskland | Zentek | https://www.ear-system.de/ear-verzeichnis/sammel-und-ruecknahmestack |
| Danmark | Elretul | https://www.dpa-system.dk/DPAApplications/DPADB.aspx?wf=CollectionPointSearch.as |
| Spanien | Ecotic | https://punto-limpio.info/ |
| Frankrig | Eco-systemes | https://www.eco-systemes.fr/france |
| Irland | WEEE Ireland | http://www.weeeireland.ie/household-recycling/where-can-i-recycle/ |
| Holland | Wecycle | https://www.watismijnapparaatwaard.nl/ |
| Sverige | El-Kretsen | https://www.sopor.nu/sortera-återvinn/ |
| Storbritannien | Repic | http://www.responsible-recycling.co.uk/contact-us/find-your-local-recy |



©2021 iRobot Corporation, 8 Crosby Drive, Bedford, MA 01730 USA. Alle rettigheder forbeholdes.

iRobot og Roomba er registrerede varemærker, som tilhører iRobot Corporation.

Clean Base® er et varemærke tilhørende iRobot Corporation. Wi-Fi og Wi-Fi-logoet er registrerede varemærker tilhørende Wi-Fi Alliance.

