

Robot[®]

Roomba Combo[®]

Robotstøvsuger og -gulvmoppe +
Clean Base[®] Auto-Fill Dock

j9+

Brugsanvisning

Sikkerhedsoplysninger

Vigtige sikkerhedsoplysninger

Denne brugsanvisning inkluderer information om reguleringsmodel(ler):

Robot: RCA-Y1 | Dock: ADK-Y1 | Batteri: ABL-F | Robotradiomodul: AXG-Y1 | Dock-radiomodul: ESP32-C3-WROOM-02

DA

GEM DISSE ANVISNINGER

 **ADVARSEL:** Når du bruger et elektrisk apparat, skal de grundlæggende forholdsregler altid følges, herunder følgende:

LÆS ALLE ANVISNINGER

 **ADVARSEL:** For at nedsætte risikoen for person- og produktskade skal du læse og følge sikkerhedsanvisningerne, inden du installerer, anvender og vedligeholder din robot.

Dette apparat er ikke beregnet til brug af personer (herunder børn) med nedsatte fysiske, sansemæssige eller mentale evner eller manglende erfaring og viden, medmindre de er under opsyn eller er blevet instrueret i brugen af apparatet af en person, der er ansvarlig for disse personers sikkerhed. Børn skal være under opsyn for at sikre, at de ikke leger med apparatet.

 Dette er advarselssymbolet. Det bruges til at advare om potentielle farer for personskade. Overhold alle sikkerhedsmeddelelser, der følger efter dette symbol, for at undgå mulig personskade eller dødsfald.

 Risiko for elektrisk stød

 Klasse II-udstyr

 Klasse III-udstyr

 Læs betjeningsvejledningen

 Generelt symbol for genbrug

 Risiko for brand

 Kun til indendørs brug

 Nominel effektudgang, d.c.

 Skal opbevares utilgængeligt for børn

 Separat forsyningsenhed

 FORSIGTIG

 Nominel effektindgang, a.c.

 Nominel effektindgang, d.c.

ADVARSEL: Angiver en farlig situation, der kan resultere i dødsfald eller alvorlig personskade.

FORSIGTIG: Angiver en farlig situation, der kan resultere i mindre eller moderat personskade.

BEMÆRK: Angiver en farlig situation, der kan resultere i skade på ejendom.

GENERELT



ADVARSEL

- Din robot leveres med en elledning, der er godkendt til brug i dit land/ område og kun passer ind i en almindelig AC-stikkontakt. Du må ikke bruge andre elledninger. Hvis du har brug for en ny ledning, skal du kontakte vores kundeservice for at være sikker på at få en elledning, der er godkendt til brug i dit land.
- Robotten må ikke nedsænkes i vand.
- Åbn ikke robotten, medmindre det anvises til installation eller udskiftning af batteriet eller vedligeholdelse. Åbn ikke den integrerede dock-lader, kaldet Home Base eller Clean Base. Der er ingen dele i apparatet, som må serviceres af brugeren. Ved service henviser vi til kvalificeret servicepersonale.
- Risiko for elektrisk stød, kun til indendørs brug på tørre steder.
- Hånder ikke robotten eller ladestationen med våde hænder.
- Du må ikke bruge uautoriserede opladere. Hvis du bruger en uautoriseret oplader, kan det medføre, at batteriet afgiver varme eller røg, eller at det går i brand eller eksploderer.
- Din robot er ikke et legetøj. Små børn og kæledyr skal overvåges, når din robot gør rent. Du må ikke sidde eller stå på robotten eller ladestationen.
- Robotten må kun opbevares og anvendes ved stuetemperatur.
- Hvis rummet, som skal gøres rent, har en balkon, skal der anvendes en fysisk barriere til at forhindre adgang til balkonen og sikre sikker drift.
- Rengør sensorens linse (trappesensorer) og sensordæksler under din robot for støv og snavs efter behov.
- Hvis det rum, der skal rengøres, indeholder udstyr som f.eks. en ventilator eller luftfugter, skal udstyret fjernes, før den tages i brug. Der er risiko for personskade, uheld eller fejlfunktion, hvis robotten kommer i kontakt med og skubber til udstyret.
- Brug ikke holderen til rengøringskluden som håndtag til at løfte eller flytte robotten.



FORSIGTIG



- Bemærk, at gulvet kan være glat efter rengøring med din robot.
- Undlad at bruge robotten i områder med blotlagte stikkontakter i gulvet.
- Brug ikke robotten til at opsamle skarpe genstande, glas eller noget, som brænder eller ryger.
- Bemærk, at robotten bevæger sig ved egen drift. Pas på, du ikke kommer til at træde på robotten, når du bevæger dig i samme rum som den.
- Hvis enheden kører over en elledning og trækker i den, er der en risiko for, at en genstand rives ned fra et bord eller en hyld. Før enheden bruges, skal genstande som tøj, løse papirer, snore til persienner eller gardiner, elledninger og skrøbelige genstande samles op.
- Udfør den nødvendige vedligeholdelse i henhold til brugsanvisningen for at sikre sikker betjening af robotten og ladestationen.
- Hvis robotten arbejder på et gulv med trapper, skal du fjerne eventuelle forhindringer fra det øverste trin.

BEMÆRK

- Undgå, at robotten eller ladestationen bliver våd.
- Der må ikke placeres noget oven på robotten.
- Manglende vedligeholdelse af opladekontakter kan medføre, at robotten ikke længere kan oplade batteriet, og at kontakterne kan blive for varme at røre ved.
- Før du anvender robotten på hårde gulve, skal du teste robotten på et lille område af det hårde gulv for at sikre, at den er kompatibel. Hvis du bruger din robot på et hårdt gulv, der ikke er kompatibelt, kan det resultere i skader på dit gulv. Kontakt producenten af dit hårde gulv, hvis du har spørgsmål om kompatibilitet.
- Før du anvender robotten på gulvtæpper eller måtter, skal du sørge for, at gulvtæpperne eller måtterne er kompatible med støvsugere med stænger eller børster. Hvis du bruger din robot på et gulvtæppe eller en måtte, der ikke er kompatibel, kan det resultere i skader på dit gulvtæppe eller din måtte. Kontakt producenten af dit gulvtæppe eller din måtte, hvis du har spørgsmål om kompatibilitet.

BATTERI



ADVARSEL

- Undgå at åbne, mase, opvarme over 176 °F/80 °C eller brænde. Følg instruktionerne i brugsanvisningen for korrekt brug, vedligeholdelse, håndtering og bortskaffelse.
- Batteriet må ikke kortsluttes ved at tillade metalgenstande at komme i kontakt med batteriterminalerne eller nedsænkes i væske. Udsæt ikke batterierne for mekaniske stød.
- Litiumionbatterier og produkter, der indeholder litiumionbatterier, er underlagt strenge transportregler. Hvis du har behov for at sende dette produkt (inkl. batteri) på grund af service, rejse eller lignende, skal du se afsnittet Fejlfinding i brugsanvisningen eller kontakte kundeservice for at høre nærmere om forsendelsesinstruktionerne.
- Undersøg periodisk batterierne for tegn på skader eller lækage. Undlad at oplade ødelagte eller lækende batterier, og undgå, at væsken kommer i kontakt med huden eller øjnene. Ved kontakt skal du vaske det pågældende område med rigelige mængder vand og søge læge. Batteriet skal anbringes i en forsejlet plastikpose og genbruges eller bortskaffes sikkert i henhold til lokale miljøkrav. Returner det eventuelt til dit lokale, autoriserede iRobot®-servicecenter til bortskaffelse.
- Hold batteriet rent og tørt. Tør celle- eller batteriterminalerne af med en ren, tør klud, hvis de bliver beskidte.



FORSIGTIG

- Børns brug af batterier bør overvåges. Søg læge med det samme, hvis nogen sluger en celle eller et batteri.

BEMÆRK

- Batteriet skal fjernes fra robotten før genbrug eller bortskaffelse.
- De bedste resultater opnås ved brug af det iRobot®-litiumionbatteri, der leveres sammen med robotten.
- Brug ikke batterier, som ikke kan genoplades. Brug kun det genopladelige batteri, som fulgte med produktet. Hvis batteriet skal udskiftes, kan du købe et identisk batteri fra iRobot® eller kontakte iRobot® Kundeservice for at få alternative batterimuligheder.
- Oplad og fjern altid batterier og tilbehør fra din robot før langvarig opbevaring.

RENGØRINGSMIDDEL



ADVARSEL

- Rengøringsmidler til husholdningsbrug er sikre, når de bruges og opbevares i henhold til instrukserne på etiketten. Sørg altid for at læse og følge anvisningerne nøje.
- Brug kun godkendte rengøringsmidler, der findes på answers.irobot.com/s/roomba-combo-cleanser.
- Advarsler vedrørende rengøringsmidlet kan findes på den udvendige emballage og flasken



Holdes uden for børns rækkevidde



Skyl hænderne efter brug



Bør ikke komme i nærheden af øjnene. Hvis nogen får produktet i øjnene, skal der skylles grundigt med vand



AUTO-FILL DOCK

ADVARSEL

- Brug ikke med en beskadiget ledning eller et beskadiget stik. Hvis apparatet ikke virker, som det skal, er blevet tabt, skadet, efterladt udenfor eller tabt ned i vand, bør du returnere det til et servicecenter.
- Frakobl altid din robot fra Auto-Fill Dock, før denne rengøres, eller der udføres vedligeholdelsesarbejde på den.
- Oplad kun din robot med den medfølgende strømforsyning. Den medfølgende strømforsyning giver særligt lav spænding i overensstemmelse med effektangivelsen på robotten og er nødvendig for sikker brug af apparatet.
- Placer ikke objekter i enhedens åbninger. Undlad brug, hvis åbninger er blokerede, og hold dem fri for støv, nullermænd, hår og andet, der kan reducere luftgennemstrømningen.
- Du kan undgå, at din robot falder ned ad trapper ved at sikre, at ladestationen anbringes på minimum 1,2 meters afstand af trapper.
- For korrekt vedligeholdelse af Auto-Fill Dock, skal du unnlade at placere fremmedlegemer i dens port, og sørge for, at den er rensset for snavs.

- For at undgå farer som følge af utilsigtet nulstilling af termosikringen, må dette apparat ikke forsynes via en ekstern skifterenhed, som f.eks. en timer, eller tilsluttes et kredsløb, der regelmæssigt tændes og slukkes af leverandøren.
- Undlad at hælde væske i enheden eller at nedsænke den i vand.
- Lad ikke væsker komme på eller ind i Auto-Fill Dock.
- Brug ikke udendørs eller på våde overflader.
- Undlad at bruge enheden som legetøj. Det anbefales at holde øje, når enheden bruges af eller nær børn.
- Anvend kun som angivet i denne brugsanvisning.
- Afbryd Auto-Fill Dock fra stikkontakten inden rengøring for at reducere risikoen for elektrisk stød.
- Hold Auto-Fill Dock og netledningen væk fra opvarmede overflader.
- For at undgå utilsigtet kontakt med eller indtagelse af rengøringsopløsning må børn ikke fjerne tanken fra Auto-Fill Dock.
- Tanken er tung, når den er fuld. For at undgå risiko for personskade skal der udvises ekstra forsigtighed, når tanken indsættes eller fjernes. Lad ikke børn indsætte eller fjerne tanken.



FORSIGTIG

- Oplad kun det batteri, der fulgte med din robot. Andre typer batterier kan eksplodere og forårsage personskader. Kontakt altid iRobot® Kundeservice angående korrekt udskiftning af batteriet.

BEMÆRK

- Produktet må ikke anvendes sammen med en strømtransformer. Brug af strømtransformere vil øjeblikkeligt gøre garantien ugyldig.
- Hvis du bor i et område, hvor det ofte er tordenvejr, anbefales det, at du bruger ekstra overspændingsbeskyttelse. Din Auto-Fill Dock kan beskyttes med en overspændingsbeskyttelse i tilfælde af kraftigt tordenvejr.
- Må ikke bruges uden støvpose og/eller filtre på plads.



Batterier, der er mærket med dette symbol, må ikke bortskaffes som usorteret kommunalt affald. Som slutbruger er det dit ansvar at bortskaffe apparatets batteri, når det ikke længere virker, på en miljømæssigt forsvarlig måde. Det vil sige:

- (1) returnere det til distributøren/forhandleren, du har købt produktet af, eller
- (2) aflevere det på et autoriseret opsamlingssted

Separat bortskaffelse og genbrug af udløbne batterier er med til at bevare naturens ressourcer og sikrer, at de bliver genbrugt på en måde, der beskytter almen sundhed og miljøet. Kontakt din lokale affaldsmyndighed eller den forhandler, du oprindeligt købte produktet af, for at få yderligere oplysninger. Hvis du ikke bortskaffer eller genbruger batteriet, kan det resultere i potentielt negative påvirkninger af sundheden og miljøet på grund af indholdet i batterier og akkumulatore.



Besøg call2recycle.org eller ring på 1-800-822-8837 for information om genbrug af batteriet

Om din Roomba Combo™-robotstøvsuger og -gulvmoppe

Set oppefra

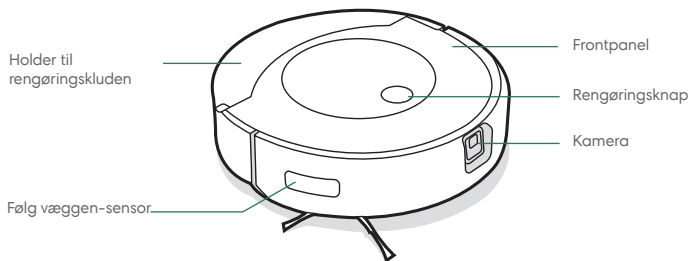

Beholder

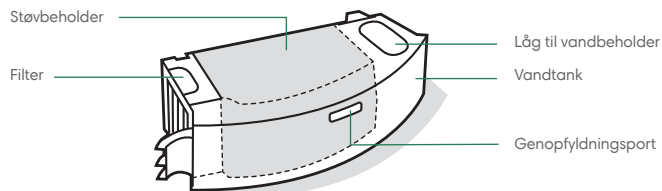

Set nedefra

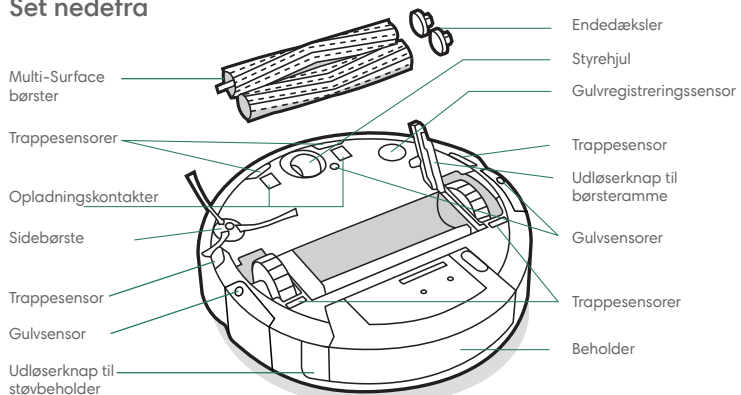

Om din Clean Base™ Auto-Fill Dock

Set forfra

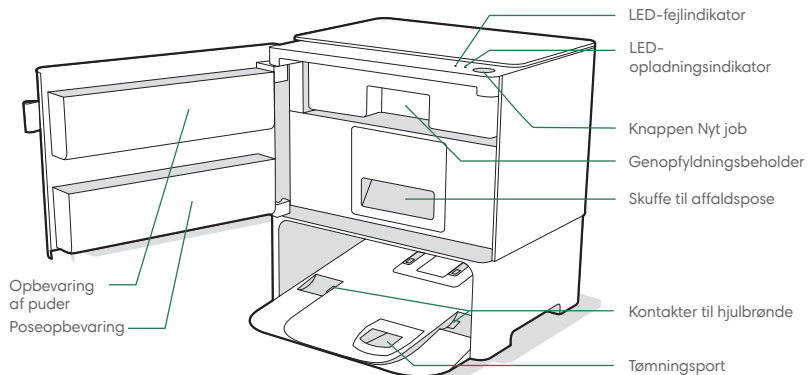
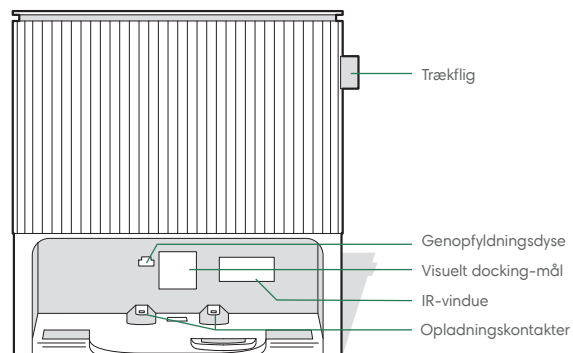

Set bagfra

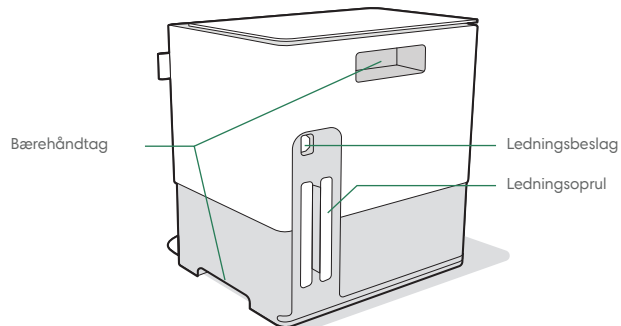

Set nedefra

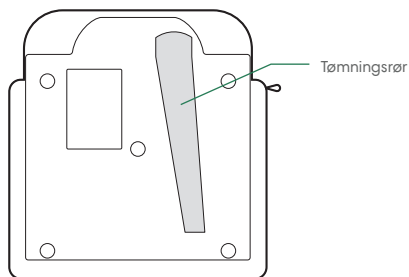

Brug af din Roomba Combo™ med Clean Base™

Placering af Clean Base® Auto-Fill Dock

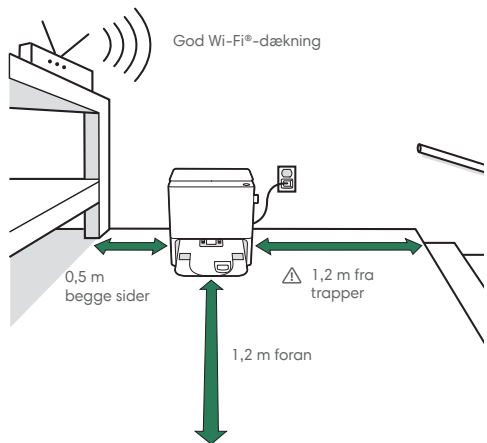

God Wi-Fi®-dækning

0,5 m
begge sider

1,2 m foran

1,2 m fra
trapper

*Objekter er ikke i korrekt
målestoksforhold.



Bemærk: Placer din Clean Base® på en hård gulvoverflade. Placer den ikke i direkte sollys. Sørg for, at området omkring ladestationen er fri for forhindringer for at forbedre docking-erven.



ADVARSEL: Du kan undgå, at din robot falder ned ad trapper ved at sikre, at ladestationen anbringes på minimum 1,2 meters afstand af trapper.

Download iRobot Home-appen, og forbind den til Wi-Fi®

- Du kan opsætte din Roomba Combo® ved at følge den trinvis vejledning.
- Opsæt PrecisionVision-navigation for at undgå forhindringer i realtid.
- Indstil et automatisk rengøringsprogram, og tilpas rengøringsindstillingerne.
- Opret Smart Maps for at fortælle din robot, hvor, hvornår og hvordan den skal gøre rent.



Opladning



Hvid spiralformet lysring ved opladning

Hvid spiral: Oplader

Konstant hvid: Fuldt opladet

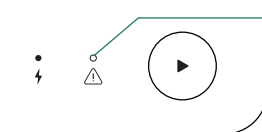

LED-opladningsindikator

Tændt: Robotten på ladestationen oplader

Slukket: Robotten er ikke på ladestationen, eller robotten oplader ikke

Blinker: Opladning under job og genoptagelse

- Anbring robotten på ladestationen for at aktivere batteriet.
- Robotten har et beskedent strømforbrug, når den er i ladestationen. Du kan sætte robotten i en mere strømbesparende tilstand, når den ikke er i brug. Du kan finde instruktioner og flere oplysninger om standbytilstanden med nedsat effekt på siden med ofte stillede spørgsmål på vores websted.
- Ved langtidsopbevaring skal du slukke for robotten ved at fjerne den fra ladestationen og holde rengøringsknappen nede i 3 sekunder med et hjul over jorden. Robotten skal opbevares et køligt og tørt sted.



Bemærk: Din robot leveres delvis opladet, men vi anbefaler, at du oplader robotten i 3 timer, inden du påbegynder det første rengøringsjob.



Når din robot er fuldt opladet, vil lysringindikatoren periodisk blinke hvidt på bagsiden.

Rengøring

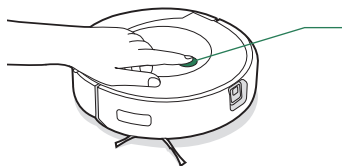

Tryk på rengøringsknappen på din Roomba Combo®-robotstøvsuger og -gulvmoppe
Tryk for at starte/pause/genoptage
Hold nede i 2-5 sekunder for at afslutte et rengøringsjob

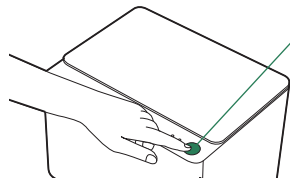

Tryk på knappen Nyt job på din Clean Base® Auto-Fill Dock for at starte et job

- **Rengøringsmønster:** Din robot vil automatisk udforske og rengøre dit hjem i lige linjer, og undgår forhindringer, ved hjælp af frontkameraet. Efter et rengøringsjob, eller når den har brug for at lade op eller tømme støvbeholderen, vender den tilbage til ladestationen.



Din robot er i stand til at genkende og undgå genstande. Det anbefales dog stadig at fjerne eventuelle forhindringer inden rengøring.

- Når din robot støder på et særligt snævret område, starter den DirtDetect™-tilstand og bevæger sig frem og tilbage for at rengøre området mere grundigt. Indikatorlysringen vil blinke blå.

- Hvis du vil afslutte et job og sende robotten tilbage til ladestationen, skal du holde rengøringsknappen nede i 2-5 sekunder. En blå lysring indikerer, at robotten leder efter ladestationen.



Når robotten registrerer, at støvbeholderen skal tømmes, vil indikatorlysringen lyse op i røde bølger, der går mod bagenden.

Støvsugning

- Under rengøringen vil din robot automatisk vende tilbage til Clean Base® for at tømme sin støvbeholder og genoplade efter behov.
- Clean Base® LED-fejlindikator lyser fast rødt, når der er brug for en ny pose.

SÅDAN STARTES RENGØRING KUN MED STØVSUGNING FRA DIN CLEAN BASE®

- Tøm robotens vandbeholder, og tag rengøringskluden af, før du påbegynder et støvsugningsjob. Sæt robotten tilbage i din Auto-Fill Dock, og tryk på knappen Nyt job.



Bemærk: Hvis du placerer robotten på Clean Base® manuelt, tømmer den ikke støvbeholderen eller fylder vandbeholderen automatisk. I dette tilfælde skal du bruge iRobot Home-appen eller holde knappen Nyt job nede i 2-5 sekunder.

START AF RENGØRING KUN MED STØVSUGNING FRA DIN ROBOT

- Tøm vandbeholderen, og tag rengøringskluden af, før du påbegynder et støvsugningsjob. Anbring på gulvet, og tryk på rengøringsknappen på robotten.

Gulvmopning

- Din robot kan både støvsuge og moppe gulvet samtidig.
- Clean Base® fylder vandbeholderen på robotten. Når genopfyldningstanken er tom, vil LED-fejlindikatoren lyse konstant rødt.
- Når din robot kører over tæpper under rengøringsjobbet, løfter den rengøringskluden og folder den væk.



Bemærk: Når støvsugningen og gulvmopningen er færdig, skal du huske at tømme vandbeholderen og udskifte rengøringskluden.



ADVARSEL: For at undgå at beskadige din robot, må du ikke manuelt placere holderen til rengøringskluden på hylden.

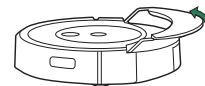

DA

SÅDAN STARTES ET STØVSUGNINGS- OG GULVMOPNINGSJOB FRA DIN CLEAN BASE®

- 1** Brug trækfligen til at åbne lågen. Fjern genopfyldningsbeholderen.

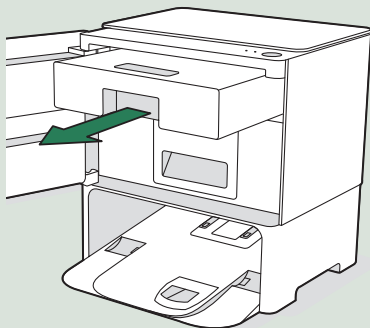

- 2** Fyld vandbeholderen med vand og et kompatibelt rengøringsmiddel.

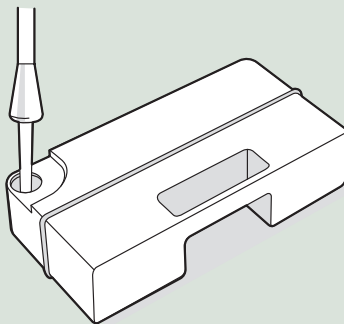

Vigtigt: Se side 6 for oplysninger om rengøringsmidlers kompatibilitet

- 3** Sæt beholderen tilbage i Clean Base®, og luk lågen, og sørg for, at den er helt lukket.

- 4** Fastgør rengøringskluden på robotten.

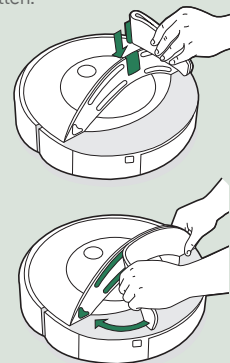

START AF ET RENGØRINGSJOB MED STØVSUGNING OG GULVMOPNING FRA DIN ROBOT

- 1** Tryk på udløserknappen til støvbeholderen for at fjerne støvbeholderen.

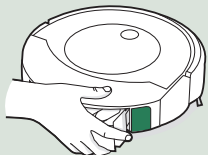

- 2** Fyld vandbeholderen med vand og et kompatibelt rengøringsmiddel.



- 3** Fastgør rengøringskluden.

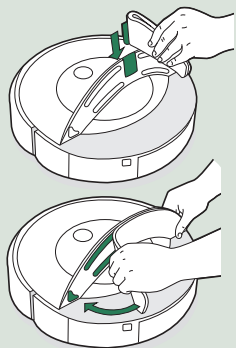

- 4** Sæt støvbeholderen tilbage i robotten.

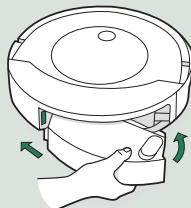

Rengøringsmiddel

Brug Bona® Hardwood eller Hard-Surface Floor Cleaning Solutions for at opnå de bedste resultater. Begge rengøringsmidler er velegnede til de fleste forseglede hårde gulve.

- * Vigtigt:** Det er kun visse rengøringsmidler, der kan bruges sikkert sammen med din robot. En komplet liste over kompatible rengøringsmidler kan findes på answers.irobot.com/s/roomba-combo-cleanser eller i appen. Brug ikke andre rengøringsmidler eller blegemiddelbaserede produkter.

Fejlfinding

Fejlfinding af din robot

- Din robot fortæller dig, at der er noget galt, ved at afspille en alarm og vise rødt lys i indikatorlysringsen. Tryk på rengøringsknappen, eller tryk på støddæmperen for flere oplysninger. Se iRobot Home-appen for yderligere support.
- Efter 90 minutters inaktivitet væk fra ladestationen vil robotten automatisk afslutte sit rengøringsjob.
- For at nulstille robotten til fabriksindstillingerne skal du fjerne støvbeholderen og holde rengøringsknappen nede i 7 sekunder. En lyd fortæller dig, når nulstillingen til fabriksindstillingerne er fuldført. Tryk rengøringsknappen ned igen for at bekræfte.

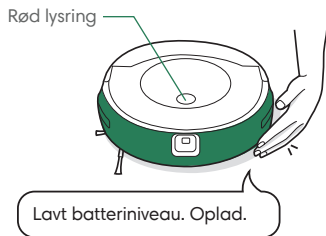

BATTERISIKKERHED OG FORSENDELSE

De bedste resultater opnås ved brug af det iRobot®-litiumionbatteri, der leveres sammen med din robot.

⚠ ADVARSEL: Litiumionbatterier og produkter, der indeholder litiumionbatterier, er underlagt strenge transportregler. Hvis du har behov for at sende dette produkt på grund af serviceeftersyn, rejse eller af andre årsager, SKAL du følge nedenstående forsendelsesinstrukser.

- Batteriet SKAL slukkes inden forsendelse.
- Sluk for batteriet ved at fjerne robotten fra ladestationen og holde rengøringsknappen nede i 3 sekunder med et hjul over jorden. Alle indikatorerne slukkes.
- Emballér robotten sikkert inden transport.
- Hvis du har behov for mere hjælp, kan du kontakte vores kundeservice eller besøge global.irobot.com.

Fejlfinding af din Clean Base®

Din Auto-Fill Dock giver dig besked, hvis noget er galt, via en LED-indikator øverst på beholderen og via iRobot Home-appen.

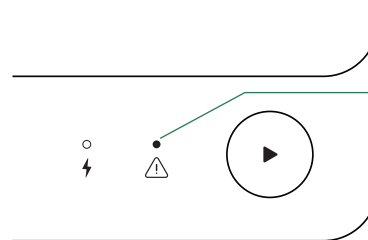

LED-fejlindikator

Et konstant rødt lys angiver en fejl. Du kan få yderligere oplysninger i iRobot Home-appen.

Almindelige fejl omfatter:

Opladningsfejl
Posen er fuld
Pose mangler
Posen er forkert installeret
Genopfyldningsbeholderen er tom
Vandlækage
Tømningsport tilstoppet
Fejl i tømningssport

Dette produkt er udstyret med en termisk beskytter, der er designet til at beskytte mod skader som følge af overophedning. Hvis beskytteren aktiveres, stopper motoren med at køre. Hvis dette sker, skal du frakoble enheden, lade den køle af i 30 minutter, fjerne eventuelle forhindringer fra tømningssporten og tømningssrøret og derefter tilslutte enheden igen.

Pleje og vedligeholdelse

Pleje- og vedligeholdelsesinstruktioner til din robot

For at opretholde din robots optimale ydeevne skal du med jævne mellemrum udføre følgende grundlæggende pleje og vedligeholdelse.

Der er flere instruktionsvideoer i iRobot Home-appen. Hvis du bemærker, at robotten samler mindre snavs op fra gulvet, skal du tømme støvbeholderen, rense filteret og rengøre børsterne.

Del	Vedligeholdelsesfrekvens	Udskiftningsfrekvens*
Rengøringsklud	Rengør efter gulvmopning	Efter 30 gange
Beholder	Vask beholderen efter behov	
Filter	Rengør en gang om ugen (to gange om ugen, hvis du har kæledyr). Må ikke vaskes.	Hver 2. måned
Forreste styrehjul	Rengør en gang hver anden uge	Hver 12. måned
Sidebørste og Multi-Surface børster	Rengør en gang om måneden (to gange om måneden, hvis du har kæledyr)	Hver 12. måned
Sensor for fuld støvbeholder	Rengør en gang hver anden uge	-
Opladningskontakter	Rengør en gang hver anden uge	-
Sensor, kameravindue og kludeholder	Rengør en gang om måneden	-

Bemærk: iRobot® producerer forskellige reservedele og komponenter. Hvis du mener at have brug for en reservedel, skal du kontakte iRobot® Kundeservice for yderligere information.

*Udskiftningsfrekvensen kan variere. Delene skal udskiftes, hvis der ses synligt slid.

Vask af rengøringskluden

Bemærk: Du kan vaske rengøringskludene på to måder: Enten i hånden eller i en vaskemaskine.

HÅNDVASK

Vask rengøringskluden grundigt med varmt vand.

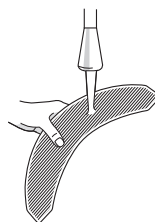

MASKINVASK

Vask på et varmt program, og lad lufttørre. Må ikke tørretumbles. Vask ikke sammen med sart tøj.

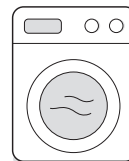

Tømning af støvbeholderen

- 1 Tryk på udløserknappen til støvbeholderen for at fjerne støvbeholderen.
- 2 Åbn døren til støvbeholderen for at tømme støvbeholderen.
- 3 Sæt støvbeholderen tilbage i robotten.

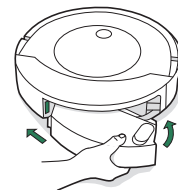
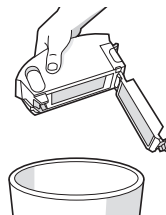
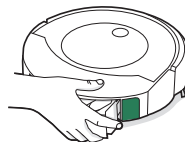

Vask af støvbeholderen

***** **Vigtigt:** Filteret må ikke vaskes. Fjern filteret, før du vasker støvbeholderen.

1 Udløs støvbeholderen, fjern filteret, og åbn døren til støvbeholderen.

2 Skyl støvbeholderen og vandbeholderen med varmt vand.

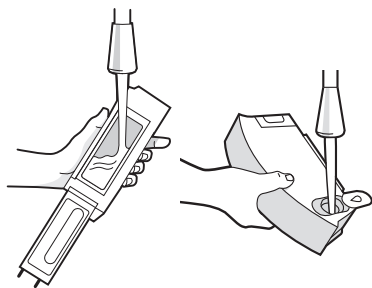

Bemærk: Støvbeholderen er ikke beregnet til vask i opvaskemaskine.

3 Sørg for, at støvbeholderen er helt tør. Genmonter filteret, og sæt støvbeholderen tilbage i robotten.

Rengøring af filteret

1 Fjern støvbeholderen. Fjern filteret ved at gribe fat om begge ender og trække det ud.

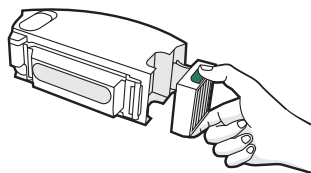

2 Fjern snavs ved at banke filteret mod din skraldespand.

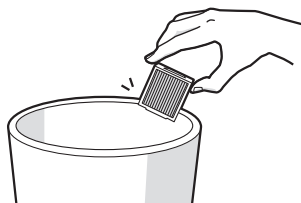

3 Isæt filteret igen, så de riflede greb peger udad. Sæt støvbeholderen tilbage i robotten.

***** **Vigtigt:** Robotten vil ikke køre, hvis filteret ikke er installeret korrekt. Udskift filteret hver anden måned.

Rengøring af det forreste styrehjul

1 Tag godt fat i forreste hjulmodul for at fjerne det fra robotten.

2 Træk i hjulet med et fast greb for at få det ud af huset (se illustration herunder).

3 Fjern snavs inde i hjulets hulrum.

4 Monter alle delene igen, når du er færdig. Sørg for, at hjulet klikkes rigtigt på plads.

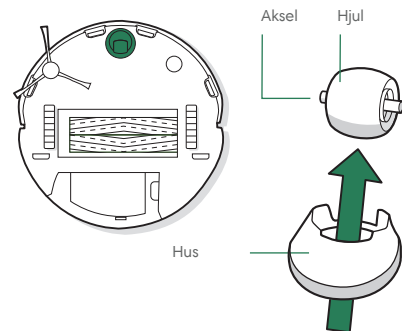

***** **Vigtigt:** Hvis et forhjul er tilstoppet af hår og snavs, kan det beskadige gulvet. Hvis hjulet ikke roterer frit, efter du har rengjort det, bedes du kontakte kundeservice.

Rengøring af sidebørsten

- 1 Anvend en mønt eller en lille skruetrækker for at løsne skruen, der holder sidebørsten på plads.
- 2 Træk for at fjerne sidebørsten. Fjern hår eller snavs, og monter børsten igen.

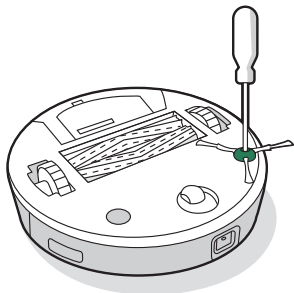

Rengøring af Dual Multi-Surface børster

- 1 Knib om udløserknappen til børsterammen, løft knappen, og afhjælp eventuel tilstopning.

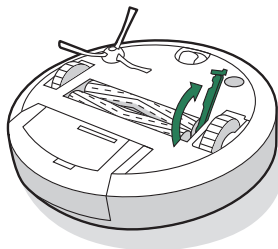

- 3 Fjern hår og snavs fra de firkantede og sekskantede stifter på den modsatte side af børsterne. Sæt endedækslerne på igen.

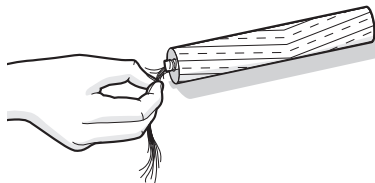

- 2 Fjern børsterne fra robotten. Fjern endedækslerne fra børsteenderne. Fjern hår og snavs, som har samlet sig under dækslerne. Sæt børstedækslerne på igen.

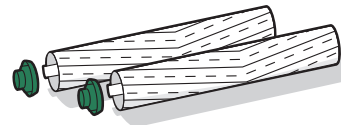

- 4 Sæt børsterne tilbage i robotten. Sammenlign formen på børstestifterne med formen på børsteikonerne i rengøringshovedmodulet.

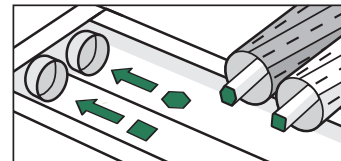

Rengøring af sensorer for fuld støvbeholder

1 Fjern og tøm støvbeholderen.

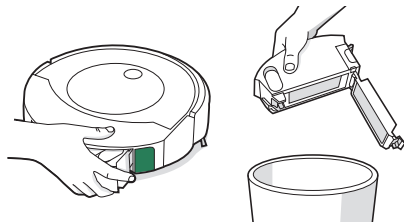

2 Tør de indvendige sensorer af med en ren, tør klud.

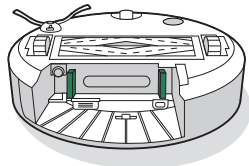

3 Tør døren til støvbeholderen af med en ren, tør klud.

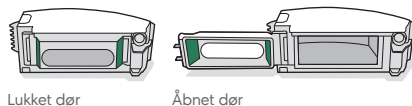

4 Fjern snavs fra vakuumstien.

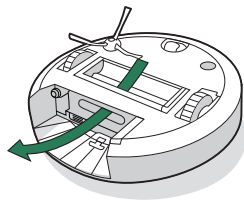

Rengøring af opladningskontakter, sensorer, kameravindue og kludeholder

Tør af med en ren, tør klud.



Vigtigt: Undlad at sprøjte rengøringsmiddel eller vand direkte på sensorerne eller ind i sensoråbninger.

DA

OPLADNINGSKONTAKTER

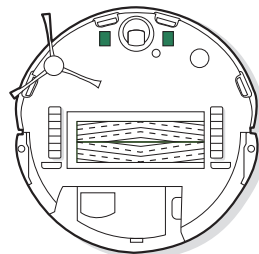

SENSORER

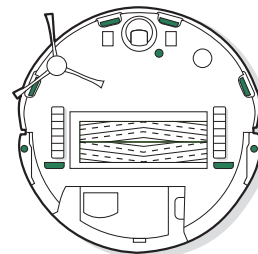

KAMERAVINDUE

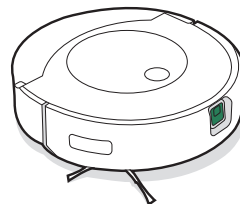

KLUDEHOLDER

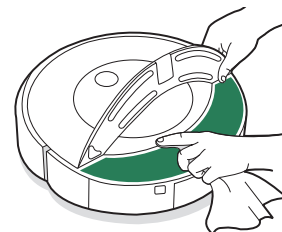

Plje- og vedligeholdelsesinstruktioner til din Clean Base® Auto-Fill Dock

For at sikre, at din Clean Base® kører med maksimal ydeevne, skal du udføre procedurene på de følgende sider.

Del	Vedligeholdelsesfrekvens	Udskiftningsfrekvens*
Poser	-	Poser bør udskiftes, når LED-lampen/appen gør opmærksom på det
Genopfyldningsbeholder	Skyl og opfrisk vand efter behov	-
Opladningskontakter	Rengør en gang hver anden uge	-
Sensorer, IR-vindue, visuelt dockingmål	Rengør en gang om måneden	-

Bemærk: iRobot® producerer forskellige reservedele og komponenter. Hvis du mener at have brug for en reservedel, skal du kontakte iRobot® Kundeservice for yderligere information.

*Udskiftningsfrekvensen kan variere. Delene skal udskiftes, hvis der ses synligt slid.

Udskiftning af posen

- 1 Brug trækfligen til at åbne lågen og fjerne skuffen til affaldsposen.

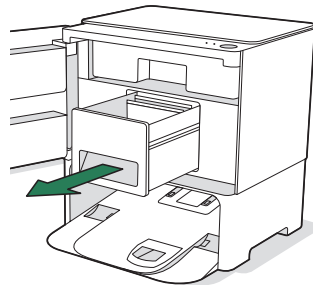

- 2 Træk op i plastikkortet for at fjerne posen fra cylinderen. Smid den brugte pose ud.

Bemærk: Dette forsegler posen, så støv og snavs ikke kan komme ud.

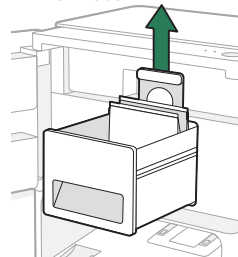

- 3 Sæt en ny pose i ved at skubbe plastikkortet ind i styreskinne.

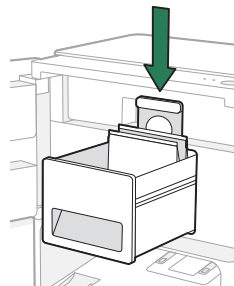

- 4 Sæt skuffen til affaldsposen på plads igen, og luk lågen, og sørg for, at den er helt lukket.

Vask af genopfyldningsbeholderen

- 1 Brug trækfligen til at åbne lågen. Fjern genopfyldningsbeholderen

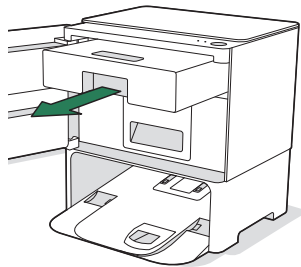

- 2 Skyl genopfyldningsbeholderen med varmt vand.

- 3 Fyld beholderen op igen, og sæt den tilbage i Clean Base®

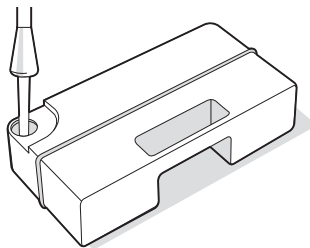

Rengøring af opladningskontakter, IR-vindue og visuelt dockingmål

Efterse komponenterne for at sikre, at de er fri for snavs. Tør af med en ren, tør klud.

-  **Vigtigt:** Undlad at sprøjte rengøringsmiddel eller vand direkte på sensorerne eller ind i sensoråbninger.

OPLADNINGSKONTAKTER

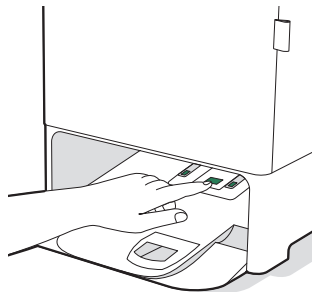

IR-VINDUE

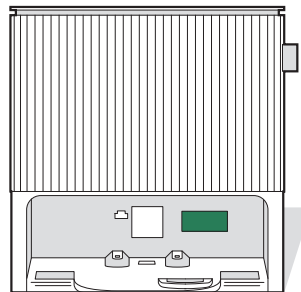

VISUELT DOCKING-MÅL

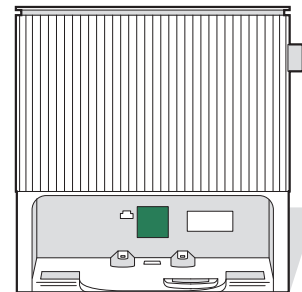

-  **Bemærk:** Du kan få adgang til opladningskontakterne ved at trykke på kontaktknappen og holde den nede

iRobot® Kundeservice

USA og Canada

Hvis du har spørgsmål eller bemærkninger til dit produkt, beder vi dig kontakte iRobot, før du kontakter en forhandler.

Vi henviser til global.irobot.com, hvor der findes supporthjælp, ofte stillede spørgsmål og oplysninger om tilbehør. Disse oplysninger findes også i iRobot Home-appen. Hvis du har behov for mere hjælp, kan du ringe til vores kundeservice i USA på (001) 877 855-8593.

Åbningstider hos iRobot® Kundeservice i USA

Mandag til fredag, kl. 9.00-21.00 lokal tid

Lørdag og søndag, kl. 9.00-18.00 lokal tid

Uden for USA og Canada

Besøg global.irobot.com for at:

Få mere at vide om iRobot® i dit land

Få hjælp og tips til at forbedre ydelsen på dit produkt

Få svar på spørgsmål

Kontakt dit lokale supportcenter

iRobot®

©2023 iRobot Corporation, 8 Crosby Drive, Bedford, MA 01730 USA. Alle rettigheder forbeholdes. iRobot er et registreret varemærke tilhørende iRobot Corporation. Roomba Combo™, Clean Base® og Dirt Detect™ er varemærker, der tilhører iRobot Corporation. Wi-Fi og Wi-Fi-logoet er registrerede varemærker tilhørende Wi-Fi Alliance. Apple og App Store er et varemærke tilhørende Apple, Inc., som er registreret i USA og i andre lande. Google Play er et varemærke tilhørende Google LLC. Bona er et registreret varemærke tilhørende Bona AB Corp.