

Robot[®]

Roomba Combo[®]

Robotstøvsuger og -gulvmoppe + Clean Base[®]
Ekstern støvbeholder

j5+

Brugsanvisning

Sikkerhedsoplysninger

Vigtige sikkerhedsoplysninger

DA

Denne brugsanvisning inkluderer information om reguleringsmodel(ler): RVE-Y1, RVE-Y2, ADG-N2, batterimodel(ler): ABL-F, ABL-D2Ax, ABL-D2Bx (x = 1 eller 2)

GEM DISSE ANVISNINGER

 **ADVARSEL:** Når du bruger et elektrisk apparat, skal de grundlæggende forholdsregler altid følges, herunder følgende:

LÆS ALLE ANVISNINGER

 **ADVARSEL:** For at nedsætte risikoen for person- og produktskade skal du læse og følge sikkerhedsanvisningerne, inden du installerer, anvender og vedligeholder din robot.

Dette apparat kan anvendes af børn fra 8 år og opefter og af personer med nedsatte fysiske, sansemæssige eller mentale evner eller manglende erfaring og viden, hvis de er under opsyn eller er blevet instrueret i brugen af apparatet på en sikker måde, og de forstår de farer, brugen involverer. Børn må ikke lege med apparatet. Rengøring og brugervedligeholdelse må ikke udføres af børn, medmindre de er under opsyn.

 Dette er advarselssymbolet. Det bruges til at advare om potentielle farer for personskade. Overhold alle sikkerhedsmeddelelser, der følger efter dette symbol, for at undgå mulig skade eller død.

 Risiko for elektrisk stød

 Klasse II-udstyr

 Nominel effektudgang, d.c.

 Læs betjeningsvejledningen

 Generelt symbol for genbrug

 Risiko for brand

 Kun til indendørs brug

 Nominel effektindgang, d.c.

 Skal opbevares utilgængeligt for børn

 Separat forsyningsenhed

 Forsigtig

 Klasse III-udstyr

 Nominel effektindgang, a.c.

ADVARSEL: Angiver en farlig situation, der kan resultere i død eller alvorlig skade.

FORSIGTIG: Angiver en farlig situation, der kan resultere i mindre eller moderat skade.

BEMÆRK: Angiver en farlig situation, der kan resultere i skade på ejendom.

GENERELT

ADVARSEL

- Din robot leveres med en elledning, der er godkendt til brug i dit land/ område og kun passer ind i en almindelig AC-stikkontakt. Du må ikke bruge andre elledninger. Hvis du har brug for en ny ledning, skal du kontakte vores kundeservice for at være sikker på at få en elledning, der er godkendt til brug i dit land.
- Du må ikke åbne din robot eller ladestation på anden måde end anvist i brugsanvisningen. Der er ingen dele i apparatet, som må serviceres af brugeren. Ved service henviser vi til kvalificeret servicepersonale.
- Risiko for elektrisk stød, kun til indendørs brug på tørre steder.
- Håndter ikke robotten eller ladestationen med våde hænder.
- Du må ikke bruge uautoriserede opladere. Hvis du bruger en uautoriseret oplader, kan det medføre, at batteriet afgiver varme eller røg, eller at det går i brand eller eksploderer.
- Din robot er ikke et legetøj. Små børn og kæledyr skal overvåges, når din robot gør rent.
- Du må ikke sidde eller stå på robotten eller ladestationen.
- Robotten må kun opbevares og anvendes ved stuetemperatur.
- Hvis det rum, der skal rengøres, har en balkon, skal der anvendes en fysisk barriere til at forhindre, at robotten får adgang til balkonen, og sikre sikker drift.
- Hvis det rum, der skal rengøres, indeholder udstyr som f.eks. ventilator, bærbart varmeapparat eller luftfugter, skal udstyret fjernes, før den tages i brug. Der er risiko for personskade, uheld eller fejlfunktion, hvis robotten kommer i kontakt med og skubber til udstyret.
- Undgå, at robotten eller ladestationen bliver våd.
- Bemærk, at gulvet kan være glat efter rengøring med din robot.
- Rengør trappesensorerne for ophobet snavs.

FORSIGTIG

- Undlad at bruge robotten i områder med blottagte stikkontakter i gulvet.
- Brug ikke robotten til at opsamle skarpe genstande, glas eller noget, som brænder eller ryger.
- Bemærk robotten bevæger sig ved egen drift. Pas på, du ikke kommer til at træde på robotten, når du bevæger dig i samme rum som den.
- Hvis enheden kører over en elledning og trækker i den, er der en risiko for, at en genstand rives ned fra et bord eller en hylde. Før enheden bruges, skal genstande såsom tøj, løse papirer, snore til persienner eller gardiner, elledninger og skrøbelige genstande samles op. Sluk stearinlys. Sluk for bærbare varmeapparater.
- Udfør den nødvendige vedligeholdelse i henhold til brugsanvisningen for at sikre sikker betjening af robotten og ladestationen.
- Hvis robotten arbejder på et gulv med trapper, skal du fjerne eventuelle forhindringer fra det øverste trin.
- Vend ikke robotten om, mens Combo-beholderen er påsat.
- Udfør den nødvendige vedligeholdelse i henhold til brugsanvisningen for at sikre sikker betjening af robotten og ladestationen.

BEMÆRK

- Der må ikke placeres noget oven på robotten eller ladestationen.
- Manglende renholdelse af opladningskontakter kan medføre, at robotten ikke længere kan oplade batteriet.
- Før du anvender robotten på hårde gulve, skal du teste robotten på et lille område af det hårde gulv for at sikre, at den er kompatibel. Hvis du bruger din robot på et hårdt gulv, der ikke er kompatibelt, kan det resultere i skader på dit gulv. Kontakt producenten af dit hårde gulv, hvis du har spørgsmål om kompatibilitet.
- Før du anvender robotten på gulvtæpper eller måtter, skal du sørge for, at gulvtæpperne eller måtterne er kompatible med Dual Multi-Surface gummibørsterne på robotten, også kendt som beaterstænger. Hvis du bruger din robot på et gulvtæppe eller en måtte, der ikke er kompatibel, kan det resultere i skader på dit gulvtæppe eller din måtte. Kontakt producenten af dit gulvtæppe eller din måtte, hvis du har spørgsmål om kompatibilitet.

RENGØRINGSMIDDEL



ADVARSEL

- Rengøringsmidler til husholdningsbrug er sikre, når de bruges og opbevares i henhold til instrukserne på etiketten. Sørg altid for at læse og følge anvisningerne nøje.
- Brug kun godkendte rengøringsmidler, der findes på answers.irobot.com/s/roomba-combo-cleaner.
- Advarsler vedrørende rengøringsmidlet kan findes på æsken og selve flasken.



Bør ikke komme i nærheden af børn



Skyl hænderne efter brug



Bør ikke komme i nærheden af øjnene. Hvis nogen får produktet i øjnene, skal der skylles grundigt med vand

BATTERI



ADVARSEL

- Undgå at åbne, mase, opvarme over 176 °F/80 °C eller forbrænding. Følg instruktionerne i brugsanvisningen for korrekt brug, vedligeholdelse, håndtering og bortskaffelse.
- Batteriet må ikke kortsluttes ved at tillade metalgenstande komme i kontakt med batteriterminalerne eller nedsænkes i væske. Udsæt ikke batterierne for mekaniske stød.
- Litiumionbatterier og produkter, der indeholder litiumionbatterier, er underlagt strenge transportregler. Hvis du har behov for at sende dette produkt (inkl. batteri) på grund af service, en rejse eller lignende, SKAL du se afsnittet Fejlfinding i din manual eller kontakte kundeservice for at høre nærmere om forsendelsesinstrukserne.
- Undersøg periodisk batterierne for tegn på skader eller lækage. Unladd at oplade ødelagte eller lækkende batterier, og undgå, at væsken kommer i kontakt med huden eller øjnene. Ved kontakt skal du vaske det pågældende område med rigelige mængder vand og søge læge. Batteriet skal anbringes i en forsejlet plastikpose og genbruges eller bortskaffes sikkert i henhold til lokale miljøkrav. Returner det eventuelt til dit lokale, autoriserede iRobot®-servicecenter til bortskaffelse.



FORSIGTIG

- Børns brug af batterier bør overvåges. Sørg læge med det samme, hvis nogen sluger en celle eller et batteri.

BEMÆRK

- Batteriet skal fjernes fra robotten før genbrug eller bortskaffelse.
- De bedste resultater opnås ved brug af det litiumionbatteri, der leveres sammen med robotten.
- Brug ikke batterier, som ikke kan genoplades. Brug kun det genopladelige batteri, som fulgte med produktet. Hvis batteriet skal udskiftes, kan du købe et identisk batteri fra iRobot® eller kontakte iRobot® Kundeservice for at få alternative batterimuligheder.
- Oplad og fjern altid batterier og tilbehør fra din robot før langvarig opbevaring.



Batterier, der er mærket med dette symbol, må ikke bortskaffes som sorteret kommunalt affald. Som slutbruger er det dit ansvar at bortskaffe apparatets batteri, når det ikke længere virker, på en miljømæssigt forsvarlig måde. Det vil sige:

- (1) returnere det til distributøren/forhandleren, du har købt produktet af, eller
- (2) aflevere det på et autoriseret opsamlingssted.

Separat bortskaffelse og genbrug af udløbne batterier er med til at bevare naturens ressourcer og sikrer, at de bliver genbrugt på en måde, der beskytter almen sundhed og miljøet. Kontakt din lokale affaldsmyndighed eller den forhandler, du oprindeligt købte produktet af, for at få yderligere oplysninger. Hvis du ikke bortskaffer eller genbruger batteriet, kan det resultere i potentielt negative påvirkninger af sundheden og miljøet på grund af indholdet i batterier og akkumulatører.

Information om påvirkningen fra batteriaffalds problematiske substanser kan findes her: <http://ec.europa.eu/environment/waste/batteries/>

EKSTERN STØVBEHOLDER



ADVARSEL

- Brug ikke, hvis ledning eller stik er beskadiget. Hvis apparatet ikke virker, som det skal, er blevet tabt, skadet, efterladt udenfor eller tabt ned i vand, bør du returnere det til en servicestation.
- Frakobl altid din robot fra den eksterne støvbeholder, før denne rengøres, eller der udføres vedligeholdelse på den.

- Brug ikke Clean Base® Ekstern støvbeholder som skammel.
- Placer ikke objekter i enhedens åbninger. Undlad brug, hvis åbninger er blokerede, og hold dem fri for støv, nullermænd, hår og andet, der kan reducere luftgennemstrømningen.
- Vedligehold enheden korrekt ved at undlade at placere fremmedlegemer inde i enheden og sørg for, at den er rensset for snavs.
- For at undgå farer som følge af utilsigtet nulstilling af termosikringen, må dette apparat ikke forsynes via en ekstern skifterenhed, som f.eks. en timer, eller tilsluttes et kredsløb, der regelmæssigt tændes og slukkes af leverandøren.
- Sørg for, at der ikke kommer væske på eller ind i den eksterne støvbeholder.
- Undlad at hælde væske i enheden eller at nedsænke den i vand.
- Brug ikke udendørs eller på våde overflader.
- Undlad at bruge enheden som legetøj. Det anbefales at holde øje, når enheden bruges af eller nær børn.
- Anvend kun som angivet i denne brugsanvisning.
- Tag enheden ud af stikkontakten inden rengøring for at nedsætte risikoen for elektrisk stød.
- Sørg for, at den eksterne støvbeholder og netledningen ikke kommer i nærheden af varme overflader.

BEMÆRK

- Produktet må ikke anvendes sammen med en strømtransformer. Brug af strømtransformere vil øjeblikkeligt gøre garantien ugyldig.
- Hvis du bor i et område, hvor det ofte er tordenvej, anbefales det, at du bruger ekstra overspændingsbeskyttelse. Din eksterne støvbeholder kan beskyttes med en overspændingsbeskyttelse i tilfælde af tordenvej.
- Brug ikke enheden uden korrekt monteret støvsugerpose og/eller filtre.

Om din Roomba®-robotstøvsuger

Set oppefra

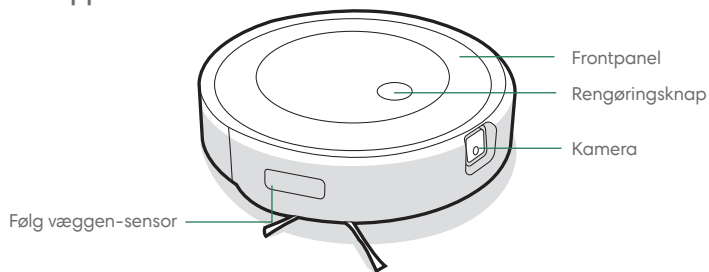

Set nedefra

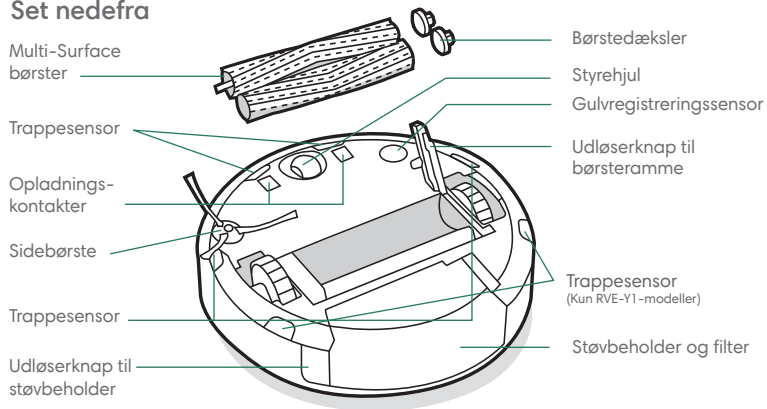

Om din Clean Base® Ekstern støvbeholder

DA

Set forfra

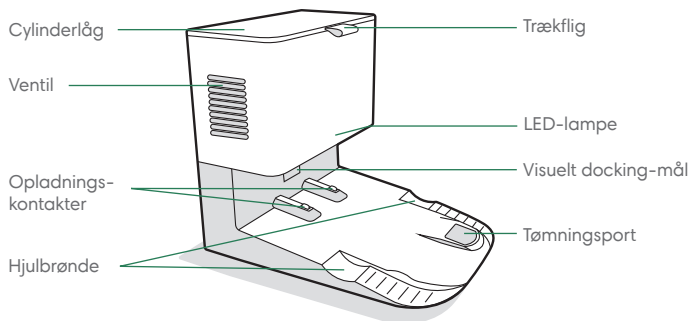

Set bagfra

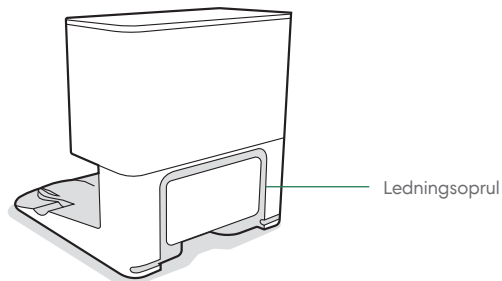

Set ovenfra

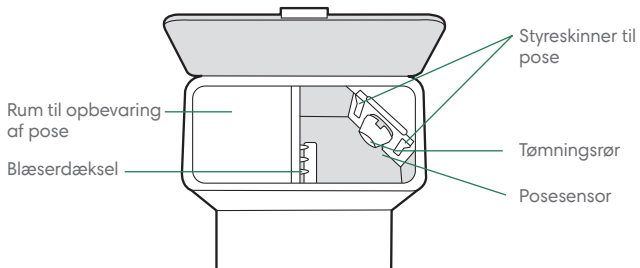

Set nedefra

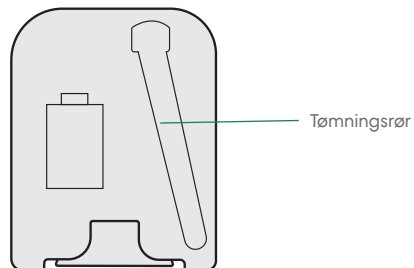

Om din Roomba Combo®-moppebeholder

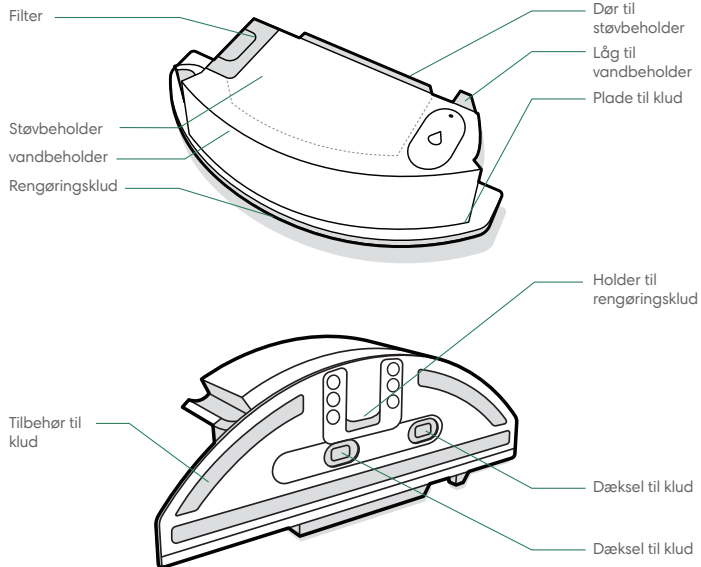

*** VIGTIGT:** Du skal registrere dit produkt i iRobot Home-appen og gennemføre en kortlægningskørsel, før du bruger din Combo-beholder. Se kortet *Aktivér din Combo-beholder* for at få yderligere oplysninger.

1 PÅSÆTNING AF RENGØRINGSKLUDEN

Skub kluden ned over holderen. Tryk kluden mod pladen for at fastgøre den.

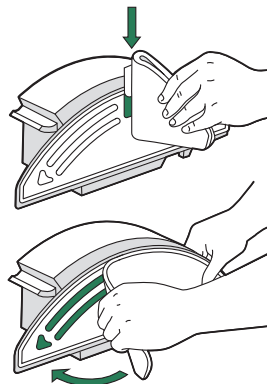

3 BYT OM PÅ BEHOLDERNE

Fjern støvbeholderen fra robotten, og sæt Combo-beholderen på.

*** Vigtigt:** Vend ikke robotten om, mens Combo-beholderen er påsat.

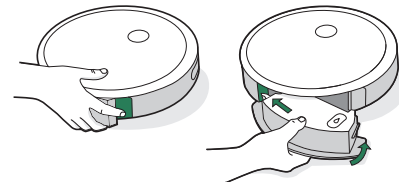

2 FYLD BEHOLDEREN

Fyld Combo-beholderen med vand. Du kan også bruge et kompatibelt rengøringsmiddel. Kompatible løsninger er angivet her: answers.irobot.com/s/roomba-combo-cleanser

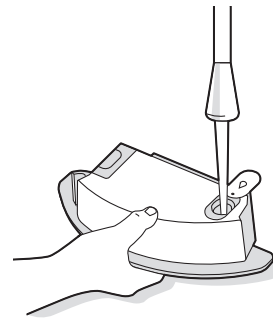

☰ Bemærk: Produktet begynder at gøre rent, så snart der kommer vand i tanken.

Brug af din Roomba®-robotstøvsuger

Placering af Clean Base® Ekstern støvbeholder

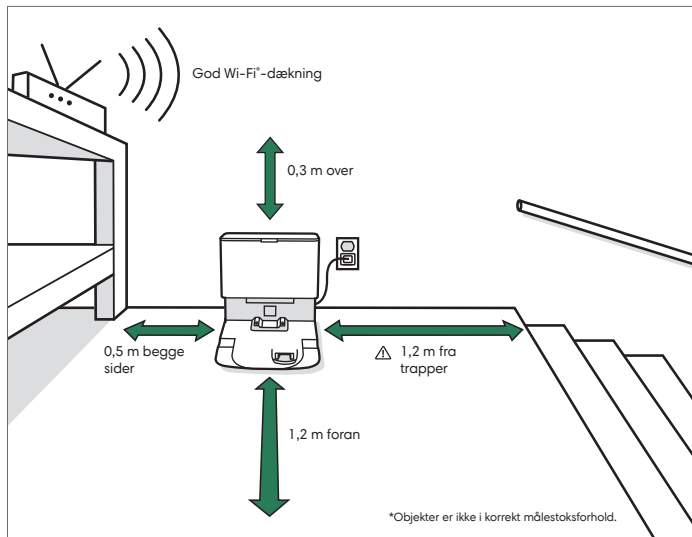

Bemærk: Placer ikke din Clean Base® i direkte sollys. Sørg for, at området omkring docken er fri for forhindringer for at forbedre docking-ydelsestilstanden.

ADVARSEL: Du kan undgå, at din robot falder ned ad trapper ved at sikre, at ladestationen anbringes på minimum 1,2 meters afstand af trapper.

Download iRobot Home-appen, og opret forbindelse til Wi-Fi

- Du kan opsætte din Roomba® ved at følge den trinvis vejledning.
- Opsæt PrecisionVision-navigering for at undgå forhindringer i realtid.
- Læg en automatisk rengøringsplan, og tilpas rengøringsindstillingerne.
- Opret Smart Maps for at fortælle din robot, hvor og hvornår den skal gøre rent.



Om Ekstern støvbeholder

Under rengøringen vil din robot automatisk vende tilbage til din eksterne støvbeholder for at tømme robotens støvbeholder og genoplade efter behov.

LED-lampen på din Clean Base® Ekstern støvbeholder lyser konstant rødt, når der er brug for en ny pose. Hvis Clean Base® Ekstern støvbeholder registrerer en tilstopning, vil den automatisk forsøge at afhjælpe tilstopningen.

Bemærk: Hvis du manuelt placerer roboten på den eksterne støvbeholder, vil den ikke blive tømt automatisk. I dette tilfælde skal du bruge iRobot Home-appen eller holde knappen nede i 2-5 sekunder.

Opladning

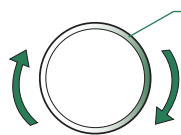

Hvid spiralformet lysring ved opladning

Hvid spiral: opladning

Rød spiral: opladning, lavt batteriniveau

Et konstant hvidt lys angiver, hvor mange procent robotens batteri er opladet

- Anbring robotten på ladestationen for at aktivere batteriet.

 **Bemærk:** Din robot leveres delvis opladet, men vi anbefaler, at du oplader robotten i 3 timer, inden du påbegynder det første rengøringsjob.



Når din robot er fuldt opladet, vil lysringindikatoren periodisk blinke hvidt på bagsiden.

- Robotten har et beskedent strømforbrug, når den er i ladestationen. Du kan sætte robotten i en mere strømbesparende tilstand, når den ikke er i brug. Hvis du vil sætte din robot i standbytilstand med nedsat effekt, skal du fjerne støvbeholderen og trykke på rengøringsknappen 5 gange. Hvis du vil afslutte standbytilstand med nedsat effekt, skal du placere din robot på ladestationen og trykke på rengøringsknappen. Du kan finde flere oplysninger om standbytilstanden med nedsat effekt på siden med ofte stillede spørgsmål på vores websted.
- Ved langtidsopbevaring skal du slukke for robotten ved at fjerne den fra ladestationen og holde rengøringsknappen nede i 3 sekunder med et hjul over jorden. Robotten skal opbevares et køligt og tørt sted.

Rengøring

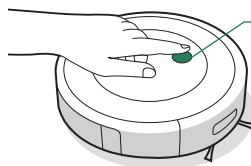

Tryk blot på rengøringsknappen

Tryk for at starte/pause/genoptage

Hold nede i 2-5 sekunder for at afslutte et rengøringsjob

- Din robot udforsker og rengør dit hjem automatisk. Efter et rengøringsjob, eller når den har brug for at lade op, vender den tilbage til ladestationen.



Fjern eventuelle forhindringer fra gulvet før rengøringen. Anvend robotten hyppigt for at holde dine gulve rene og velplejede.

- Hvis du vil afslutte et job og sende robotten tilbage til ladestationen, skal du holde rengøringsknappen nede i 2-5 sekunder. En blå lysring indikerer, at robotten leder efter ladestationen.
- Når din robot støder på et særligt snavset område, starter den DirtDetect™-tilstand og bevæger sig frem og tilbage for at rengøre området mere grundigt. Indikatorlysringen vil blinke blåt. (Tilstanden DirtDetect™ (registrering af snavs) er deaktiveret under kombinerede jobs).

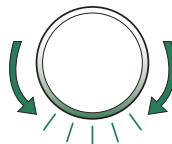

Når robotten registrerer, at støvbeholderen skal tømmes, vil indikatorlysringen lyse op i røde bølger, der går mod bagenden.

Pleje og vedligeholdelse

Pleje- og vedligeholdelsesinstruktioner til din robot

For at sikre, at din robot kører ved maksimal ydeevne, skal du udføre procedurerne på de følgende sider.

Der er flere instruktionsvideoer i iRobot Home-appen. Hvis du bemærker, at robotten samler mindre snavs op fra gulvet, skal du tømme støvbeholderen, rense filteret og rengøre børsterne.

Del	Vedligeholdelsesfrekvens	Udskiftningsfrekvens*
Beholder	Skyl beholderen efter behov	-
Filter	Rengør en gang om ugen (to gange om ugen, hvis du har kæledyr). Vask ikke	Hver 2. måned
Sensor for fuld støvbeholder	Rengør en gang hver anden uge	-
Forreste styrehjul	Rengør en gang hver anden uge	Hver 12. måned
Sidebørste og Multi-Surface børster	Rengør en gang om måneden (to gange om måneden, hvis du har kæledyr)	Hver 12. måned
Sensorer og opladningskontakter	Rengør en gang om måneden	-
Kameravindue	Rengør og efterse en gang om måneden	Efter 30 gange
Rengøringsklud	Rengør efter gulvmopning	Efter 30 gange
Dæksel til klud	Udskift, hvis den er snavset eller viser tegn på slitage	-

Bemærk: iRobot® producerer forskellige reservedele og komponenter. Hvis du mener at have brug for en reservedel, skal du kontakte iRobot® Kundeservice for yderligere information.

*Udskiftningsfrekvensen kan variere. Delene skal udskiftes, hvis der ses synligt slid.

Tømning af støvbeholder

- 1 Tryk på udløserknappen til støvbeholderen for at fjerne støvbeholderen.

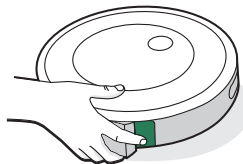

- 2 Åbn døren til støvbeholderen for at tømme støvbeholderen.

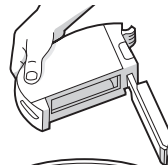

- 3 Sæt støvbeholderen tilbage i robotten.

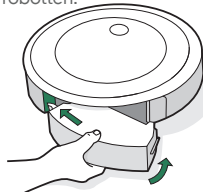

Rengøring af filteret

- 1 Fjern støvbeholderen. Fjern filteret ved at gribe fat om begge ender og trække det ud.

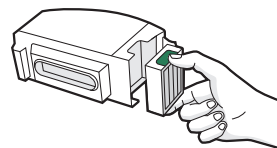

- 2 Fjern snavs ved at banke filteret mod din skraldespand.



- 3 Isæt filteret igen, så de riflede greb peger udad. Sæt støvbeholderen tilbage i robotten.

Vigtigt: Robotten vil ikke køre, hvis filteret ikke er installeret korrekt. Udskift filteret hver anden måned.

Rengøring af sensorer for fuld støvbeholder

- 1 Fjern og tøm støvbeholderen.

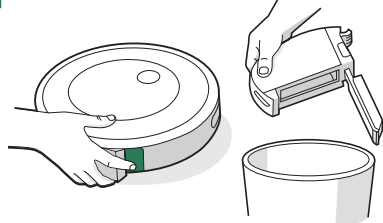

- 2 Tør de indvendige sensorer af med en ren, tør klud.

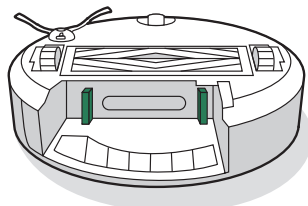

- 3 Tør døren til støvbeholderen af med en ren, tør klud.

Lukket dør

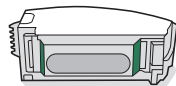

Åben dør

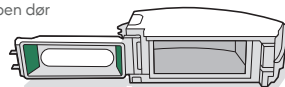

Skylning af støvbeholderen

- * **Vigtigt:** Filtret må ikke vaskes. Fjern filteret, før du skyller støvbeholderen.

- 1 Udløs støvbeholderen, fjern filteret, og åbn døren til støvbeholderen.

- 2 Skyl støvbeholderen med varmt vand.

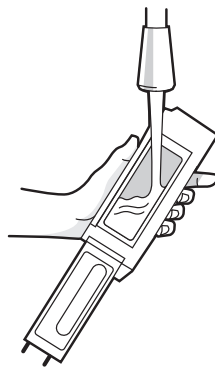

- Bemærk:** Støvbeholderen er ikke beregnet til vask i opvaskemaskine.

- 3 Sørg for, at støvbeholderen er helt tør. Genmonter filteret, og sæt støvbeholderen tilbage i robotten.

Rengøring af sidebørsten

- 1 Anvend en mønt eller en lille skruetrækker for at løsne skruen, der holder sidebørsten på plads.
- 2 Træk for at fjerne sidebørsten. Fjern hår eller snavs, og monter børsten igen.

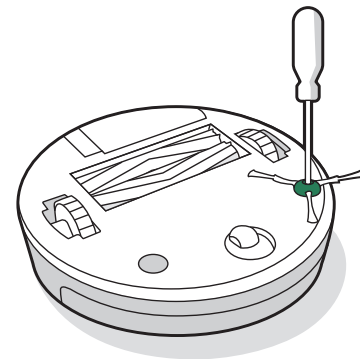

DA

Rengøring af det forreste styrehjul

- 1 Tag godt fat i forreste hjulmodul for at fjerne det fra robotten.
- 2 Træk i hjulet med et fast greb for at få det ud af huset (se illustration herunder).
- 3 Fjern snavs inde i hjulets hulrum.
- 4 Monter alle delene igen, når du er færdig. Sørg for, at hjulet klikkes rigtigt på plads.

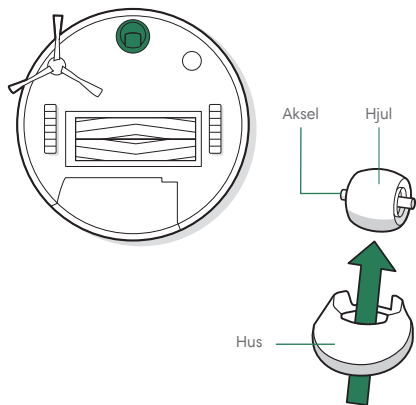

⚠️ **Vigtigt:** Hvis et forhjul er tilstoppet af hår og snavs, kan det beskadige gulvet. Hvis hjulet ikke roterer frit, efter du har rengjort det, bedes du kontakte kundeservice.

Rengøring af Multi-Surface børster

- 1 Knib om udløserknappen til børsterammen, løft knappen, og afhjælp eventuel tilstopning.

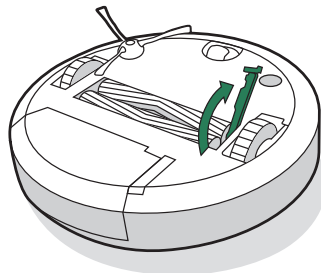

- 2 Fjern børsterne fra robotten. Fjern børstedækslerne fra børsteenderne. Fjern hår og snavs, som har samlet sig under dækslerne. Sæt børstedækslerne på igen.

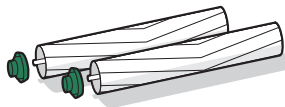

- 3 Fjern hår og snavs fra de firkantede og sekskantede stifter på den modsatte side af børsterne.

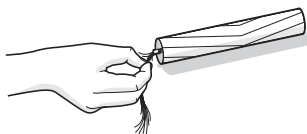

- 4 Fjern støvbeholderen fra robotten, og fjern alt snavs i støvsugerstien.

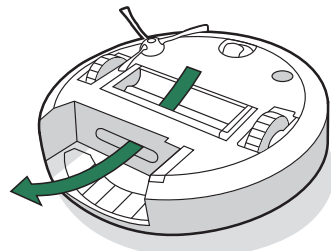

- 5 Sæt børsterne tilbage i robotten. Sammenlign formen på børstestifterne med formen på børsteikonerne i rengøringshovedmodulet.

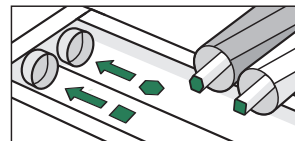

Renngøring af sensorer, kameravindue og opladningskontakter

- 1 Tør sensorer, kameravindue og opladningskontakter af med en ren, tør klud.

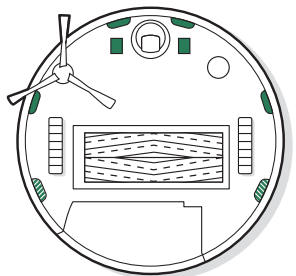
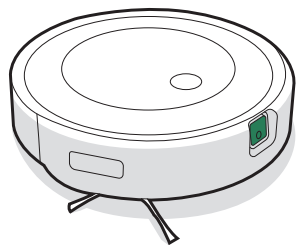

 Kun RVE-Y1-modeller

-  **Vigtigt:** Undlad at sprøjte rengøringsmiddel eller vand direkte på sensorerne eller ind i sensoråbninger.

Vask af rengøringsklud

HÅNDVASK

Vask rengøringskluden grundigt med varmt vand.

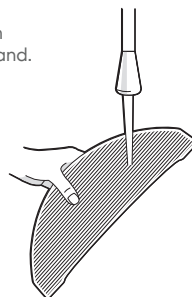

MASKINVASK

Vask på et varmt program, og lad lufttørre. Må ikke tørretumbles. Vask ikke sammen med fint tøj.

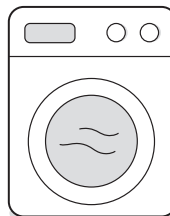

Udskiftning af dækslet til kluden

- 1 Fjern pladen til kluden.

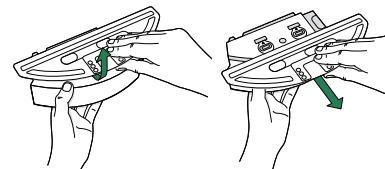

- 2 Fjern dækslet til kluden ved at trække i gummitappen i siden.

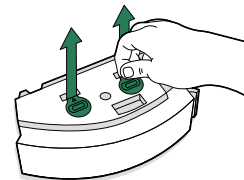

- 3 Udskift med et nyt dæksel til kluden, og tryk det på plads for at skabe en tæt forsegling, der kan forhindre lækage.

- 4 Sæt pladen til kluden på igen.

DA

Pleje- og vedligeholdelsesinstruktioner til din Clean Base®

For at sikre, at din eksterne støvbeholder yder sit bedste, skal du følge disse vedligeholdelsesprocedurer:

Del	Vedligeholdelsesfrekvens	Udskiftningsfrekvens
Poser	-	Poser bør udskiftes, når LED-lampen/appen gør opmærksom på det
Opladningskontakter Visuelt docking-mål	En gang om måneden	-
Blæserdæksel i cylinder	En gang om måneden (fjern snavs fra blæserdæksel)	-

Bemærk: iRobot® producerer forskellige reservedele og komponenter. Hvis du mener at have brug for en reservedel, skal du kontakte iRobot® Kundeservice for yderligere information.

Udskiftning af posen

1 Løft låget til cylinderen for at åbne den.

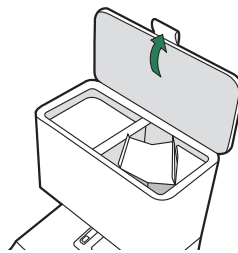

2 Træk op i plastikkortet for at fjerne posen fra cylinderen.

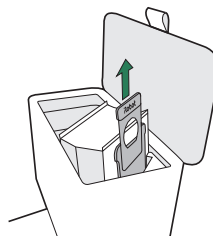

Bemærk: Dette forsegler posen, så støv og snavs ikke kan komme ud.

3 Smid den brugte pose ud.

4 Sæt en ny pose i ved at skubbe plastikkortet ind i styreskinne.

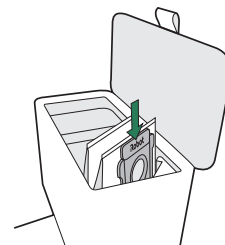

5 Tryk låget ned, og sørg for, at det er helt lukket.

Bemærk: Din robot og Clean Base® Ekstern støvbeholder yder optimalt, hvis du rengør og/eller udskifter din robots filter efter behov.

Rengøring af visuelt docking-mål og opladningskontakter

Kontrollér det visuelle docking-mål og opladningskontakterne for at sikre, at de er fri for snavs. Tør af med en ren, tør klud.



Vigtigt: Undlad at sprøjte rengøringsmiddel eller vand direkte på sensorerne eller ind i sensoråbninger.

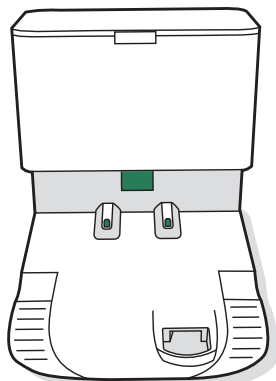

Fjernelse af snavs fra blæserdækslet

Kontrollér blæserdækslet for nullermænd eller ophobet snavs, og tør det af med en ren, tør klud.

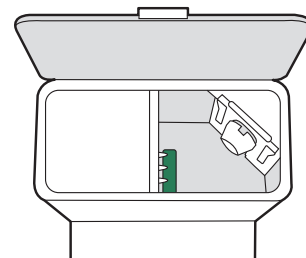

DA

Fejlfinding

Fejlfinding af din robot

- Din robot fortæller dig, at der er noget galt, ved at afspille en alarm og vise rød lys i indikatorlysringen. Tryk på rengøringsknappen, eller tryk på støddæmperen for flere oplysninger. Se iRobot Home-appen for yderligere support.

Rød lysring

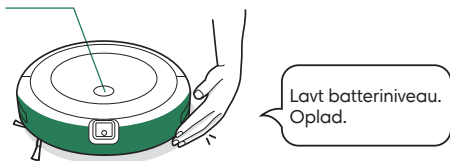

- Efter 90 minutters inaktivitet væk fra ladestationen vil robotten automatisk afslutte sit rengøringsjob.
- For at nulstille robotten til fabriksindstillingerne skal du fjerne støvbeholderen og holde rengøringsknappen nede i 7 sekunder. En lyd fortæller dig, når nulstillingen til fabriksindstillingerne er fuldført. Tryk rengøringsknappen ned igen for at bekræfte.

Batterisikkerhed og transport

De bedste resultater opnås ved brug af det iRobot®-litiumionbatteri, der leveres sammen med din robot.

⚠ ADVARSEL: Litiumionbatterier og produkter, der indeholder litiumionbatterier, er underlagt strenge transportregler. Hvis du har behov for at sende dette produkt på grund af serviceeftersyn, rejse eller af andre årsager, SKAL du følge nedenstående forsendelsesinstrukser.

- Batteriet SKAL slukkes inden forsendelse.
- Sluk for batteriet ved at fjerne robotten fra ladestationen og holde rengøringsknappen nede i 3 sekunder med et hjul over jorden. Alle indikatorerne slukkes.
- Emballér robotten sikkert inden transport.
- Hvis du har behov for mere hjælp, kan du kontakte vores kundeservice eller besøge global.irobot.com.

Fejlfinding for Ekstern støvbeholder

Din eksterne støvbeholder giver dig besked, hvis noget er galt, via en LED-lampe på forsiden af cylinderen og via iRobot Home-appen.

LED-lampe	Almindelig fejl	Sådan udbedrer du det
Konstant rød	Posen er fuld eller mangler	<ol style="list-style-type: none">Udskift posen, hvis den er fuld eller mangler.Sørg for, at posen er sat korrekt i.Hvis problemet fortsætter, skal du fjerne al snavs fra porten i bunden af robotten og Clean Base® Ekstern støvbeholder.
Blinker rødt	Der er en lækage eller en tilstopning i dockens tømningsskanal	<ol style="list-style-type: none">Sørg for, at cylinderens låg er trykket ned og lukket helt. Hold rengøringsknappen på din robot nede i 2-5 sekunder for at tømme støvbeholderen manuelt.Fjern al snavs fra porten i bunden af robotten og Clean Base® Ekstern støvbeholder.Tag stikket fra Clean Base® Ekstern støvbeholder ud af stikkontakten. Læg den på siden, og kontrollér tømningssøret for snavs. Fjern søret for at rense det for snavs, hvis nødvendigt.

Dette produkt er udstyret med en termisk beskytter, der er designet til at beskytte mod skader som følge af overophedning. Hvis beskytteren fungerer, stopper motoren med at køre. Hvis dette sker, skal du frakoble enheden, lade den køle af i 30 minutter, fjerne eventuelle forhindringer fra tømningssporten og tømningsslangen og derefter tilslutte enheden igen.

Lovgivningsmæssige oplysninger



iRobot Corporation erklærer hermed, at denne robotstøvsugermodel, RVE-Y1/RVE-Y2, overholder EU-direktiv 2014/53/EU. Den fulde tekst med EU-overensstemmelseserklæringen findes på denne webadresse: www.irobot.com/compliance.



iRobot Corporation erklærer hermed, at denne robotstøvsugermodel, RVE-Y1/RVE-Y2, overholder Radio Equipment Regulations 2017 (bestemmelserne om radioudstyr). Den fulde tekst med UKCA-overensstemmelseserklæringen findes på denne webadresse: www.irobot.com/compliance.



Produkter, der er mærket med dette symbol, må ikke bortskaffes som usorteret kommunalt affald. Som slutbruger er det dit ansvar at bortskaffe apparatet, når det ikke længere virker, på en miljømæssigt forsvarlig måde. Det vil sige:

- (1) returnere det til distributøren/forhandleren, du har købt produktet af, eller
- (2) aflevere det på et autoriseret opsamlingssted.

Korrekt bortskaffelse af dette produkt vil spare på kostbare ressourcer og forebygge potentielt negative påvirkninger af sundhed og miljø, som kunne forekomme ved uforsvarlig affaldshåndtering. Kontakt din lokale affaldsmyndighed for flere oplysninger om det nærmeste, autoriserede opsamlingssted. Der kan forekomme afgifter ved ukorrekt bortskaffelse af denne slags affald, i overensstemmelse med landets gældende lovgivning. Flere oplysninger kan findes her: https://environment.ec.europa.eu/topics/waste-and-recycling/waste-electrical-and-electronic-equipment-weee_en

Kemisk informationsrapport med SVHC (særligt bekymrende stoffer) pr. EU-forordning EU 1907/2006 kan findes her: www.irobot.com/compliance.

Reguleringsmodellen RVE-Y1 indeholder Sextant-radiomodul, model AXG-Y1. Sextant-radiomodul er en dual band-radio, som opererer i WLAN 2,4 GHz- og WLAN 5 GHz-båndene. Sextant-radiomodul indeholder også Bluetooth og BLE, som opererer i 2400 MHz- til 2483,5 MHz-båndet.

- 2,4 GHz-båndet er begrænset til at operere mellem 2400 MHz og 2483,5 MHz med en maksimal EIRP-udgangseffekt på 17,7 dBm (59,98 mW) ved 2442 MHz.
- 5 GHz-båndet er begrænset til at operere mellem 5150 MHz og 5850 MHz med en maksimal EIRP-udgangseffekt på 20,81 dBm (120,50 mW) ved 5190 MHz.
- For Israel er 5 GHz-båndet begrænset til at operere i båndet mellem 5150 MHz og 5350 MHz.

Eller

Reguleringsmodellen RVE-Y2 indeholder FN Link-radiomodul, model 6233E-UUB. 6233E-UUB-radiomodul er en dual band-radio, som opererer i WLAN 2,4 GHz- og WLAN 5 GHz-båndene. 6233E-UUB-radiomodul indeholder også Bluetooth og BLE, som opererer i 2400 MHz- til 2483,5 MHz-båndet.

- 2,4 GHz-båndet er begrænset til at operere mellem 2400 MHz og 2483,5 MHz med en maksimal EIRP-udgangseffekt på 19,75 dBm (94,41 mW) ved 2462 MHz.
- 5 GHz-båndet er begrænset til at operere mellem 5150 MHz og 5850 MHz med en maksimal EIRP-udgangseffekt på 20,07 dBm (101,62 mW) ved 5180 MHz.
- For Israel er 5 GHz-båndet begrænset til at operere i båndet mellem 5150 MHz og 5350 MHz.

Genbrug dit iRobot®-produkt ansvarligt og i overensstemmelse med lokale bestemmelser, når det ikke længere virker. I det følgende ses en liste over de WEEE-genbrugscentre, som har indgået aftale med iRobot® på salgstidspunktet.

Lokation	Organisation	URL
Østrig	UFH	http://www.elektro-ade.at/elektrogeraete-sammeln/liste-der-sammelstoesterreich/
Belgien	Recupel	https://www.recupel.be/en/where-to-go/?searchcollectionPoints=&categories=1%2C2%2C3%2C4#
Tyskland	Zentek	https://www.ear-system.de/ear-verzeichnis/sammel-und-ruecknahmestback
Danmark	Elretul	https://www.dpa-system.dk/DPAApplications/DPADB.aspx?wf=CollectionPointSearch.as
Spanien	Ecotic	https://punto-limpio.info/
Frankrig	Eco-systemes	https://www.eco-systemes.fr/france
Irland	WEEE Ireland	http://www.weeeireland.ie/household-recycling/where-can-i-recycle/
Holland	Wecycle	https://www.watismijnapparaatwaard.nl/
Sverige	El-Kretsen	https://www.sopor.nu/sortera-øtervinn/
Storbritannien	Repic	http://www.responsible-recycling.co.uk/contact-us/find-your-local-recy

Producentens adresse: iRobot Corporation, 8 Crosby Drive, Bedford MA 01730, USA

iRobot®

©2023 iRobot Corporation, 8 Crosby Drive, Bedford, MA 01730 USA. Alle rettigheder forbeholdes. iRobot er et registreret varemærke tilhørende iRobot Corporation, Roomba®-robotstøvsuger, Clean Base® og DirtDetect™ er varemærker tilhørende iRobot Corporation. Wi-Fi og Wi-Fi-Logoet er registrerede varemærker tilhørende Wi-Fi Alliance. Apple og App Store er et varemærke tilhørende Apple, Inc., som er registreret i USA og i andre lande. Google Play er et varemærke tilhørende Google LLC.

iRobot® Kundeservice

USA og Canada

Hvis du har spørgsmål eller bemærkninger til din støvbeholder, beder vi dig kontakte iRobot®, før du kontakter en forhandler.

Vi henviser til global.irobot.com, hvor der findes supporthjælp, ofte stillede spørgsmål og oplysninger om tilbehør. Disse oplysninger findes også i iRobot HOME-appen. Hvis du har behov for mere hjælp, kan du ringe til vores kundeservice i USA på (877) 855-8593.

Åbningstider hos iRobot® Kundeservice i USA

Mandag til fredag, kl. 9.00-21.00 lokal tid

Lørdag og søndag, kl. 9.00-18.00 lokal tid

Uden for USA og Canada

Besøg global.irobot.com for at:

Få mere at vide om iRobot® i dit land

Få hjælp og tips til at forbedre ydelsen på dit produkt

Få svar på spørgsmål

Kontakt dit lokale supportcenter