

EN Installation manual / **DE** Montageanleitung / **ES** Manual de montaje /
FR Notice de montage / **IT** Istruzioni di montaggio / **PL** Instrukcja montażu /
RU инструкция по монтажу

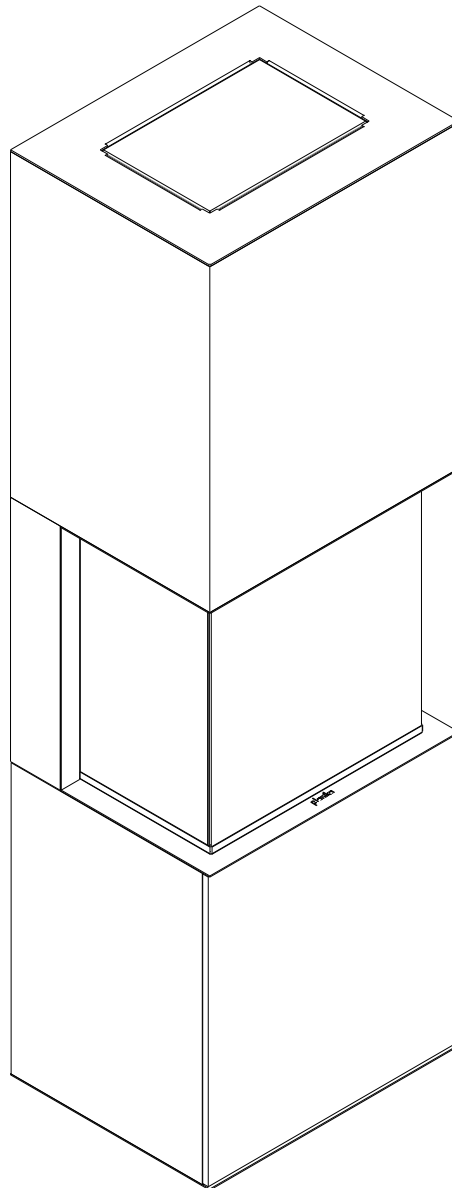

EN	INSTALLATION MANUAL	7
DE	MONTAGEANLEITUNG	7
ES	MANUAL DE MONTAJE.....	7
FR	NOTICE DE MONTAGE	7
IT	ISTRUZIONI DI MONTAGGIO	7
PL	INSTRUKCJA MONTAŻU.....	7
RU	ИНСТРУКЦИЯ ПО МОНТАЖУ	7
EN	INSTRUCTION MANUAL	13
DE	BEDIENUNGSANLEITUNG	14
ES	MANUAL DE USUARIO.....	16
FR	NOTICE D'UTILISATION	17
IT	MANUALE D'USO	19
PL	INSTRUKCJA OBSŁUGI	20
RU	ИНСТРУКЦИЯ ПО ЭКСПЛУАТАЦИИ	22



The product is a decorative device with real fire.

Read the included documentation prior to installing and operating the device.

Check the local regulations for fireplaces.

1. For indoor use and in housing only. Min. temperature of use is 10°C.
2. Room cubature for one device – min. 35 m³.
3. Natural air exchange rate in room – min. 1/h.
4. Do not use the device in humid and drafty spaces.
5. Do not cover top ventilation openings of the device.
6. Do not place any objects on the top of the device.
7. We recommend placing a CO₂ or dry powder fire extinguisher nearby the device
8. For service purposes, the surrounding must allow for easy removal of the device.
9. Keep children, animals and unauthorized persons away from the device.
10. Keep the packaging and manuals for future use.
11. Do not turn on the device in case of fuel spill.
12. Do not interfere in the fuel filler when the device is operating.
13. Do not interfere in the device construction.
14. Do not touch the filament and other hot elements.
15. Do not transport the device if fueled.
16. Do not leave an operating device unattended



Es ist ein Dekorationsprodukt und es brennt mit echtem Feuer. Vor der Montage und vor der Inbetriebnahme des Kamins lesen Sie bitte die beigelegte Dokumentation. Machen Sie sich mit den lokalen Vorschriften bezüglich der Kamine vertraut.

1. Der Kamin nur für den Einbau im Innenraum bestimmt. Erforderliche Raumtemperatur min. 10°C.
2. Die Mindestkubatur für einen Kamin - min. 35 m³
3. Natürliche Luftwechselrate - min. 1/h.
4. Nicht in Bereichen verwenden, in denen Feuchtigkeit und Zugluft vorkommen können.
5. Die Lüftungsschlitze nicht zudecken.
6. Keine Gegenstände auf dem Kamin platzieren.
7. Wir empfehlen, einen CO₂- oder Trockenpulver-Feuerlöscher in der Nähe des Geräts aufzustellen
8. Die Montage des Kamins muss eine problemlose Herausnahme zu Wartungszwecken ermöglichen.
9. Den Kamin an einem für Kinder, Unbefugte und Tiere unzugänglichen Ort installieren.
10. Verpackung und Gebrauchsanweisung aufbewahren.
11. Im Falle des Brennstoffauslaufs, das Gerät nicht einschalten
12. Falls der Kamin im Betrieb ist, die Einfüllöffnung nicht berühren
13. In die Konstruktion des Gerätes nicht eingreifen
14. Das Glühelement und andere warmen Elemente nicht berühren
15. Den, mit Brennstoff nachgefüllten Kamin nicht transportieren
16. Das Gerät im Betrieb nicht ohne Aufsicht lasse



El producto es un dispositivo decorativo que produce fuego real. Familiarícese con la documentación adjunta antes de instalar e iniciar el dispositivo. Familiarícese con las regulaciones locales sobre chimeneas.

1. Producto para uso interno y solamente encajado. Usar a una temperatura min. de 10°C
2. Volumen de la habitación para un producto - mín. 35 m³
3. Tasa de intercambio de aire natural en la habitación - mín. 1/h.
4. No lo use en lugares con corrientes de aire o humedad.
5. No cubra las ranuras de ventilación.
6. Está prohibido colocar objetos en el dispositivo.
7. Se recomienda colocar un extintor de polvo o CO₂ cerca del dispositivo.
8. La instalación del dispositivo debe permitir una extracción fácil para el mantenimiento.
9. El dispositivo debe estar protegido contra el acceso de niños, animales y personas no autorizadas.
10. Guarde el embalaje y las instrucciones.
11. No encienda el dispositivo si el combustible se derrama fuera del tanque.
12. No toque el llenador de combustible cuando el dispositivo esté funcionando.
13. No modifique la construcción del dispositivo.
14. No toque el filamento o las partes calientes.
15. No transporte el dispositivo con combustible.
16. No deje el dispositivo funcionando sin supervisión



Le produit est un dispositif décoratif qui produit un feu réel. Familiarisez-vous avec la documentation ci-jointe avant d'installer et de démarrer l'appareil. Familiarisez-vous avec les réglementations locales concernant les cheminées.

1. Produit à usage interne et uniquement pour l'encastrement. Utiliser à une température min. de 10°C.
2. Volume de la pièce pour un produit - 35 m³
3. Taux de renouvellement de l'air naturel dans la pièce - min. 1/h.
4. Ne pas utiliser dans des endroits humides ou avec des courants d'air.
5. Ne couvrez pas les fentes de ventilation.
6. Il est interdit de placer des objets sur l'appareil.
7. Il est recommandé de placer un extincteur à poudre ou à CO₂ à proximité de l'appareil.
8. L'installation de l'appareil doit permettre un retrait facile pour l'entretien.
9. L'appareil doit être protégé contre l'accès des enfants, des animaux et des personnes non autorisées.
10. Conservez l'emballage et les instructions.
11. Ne démarrez pas l'appareil en cas de débordement
12. Ne touchez pas le lieu de remplissage de carburant lorsque l'appareil est en marche.
13. Ne modifiez pas la construction de l'appareil.
14. Ne touchez pas le filament ou les parties chaudes.
15. Ne transportez pas l'appareil avec du carburant.
16. Ne laissez pas l'appareil fonctionner sans surveillance



Prodotto è un dispositivo decorativo che produce un vero fuoco. Familiarizzare con il manuale allegato prima di installare e avviare il dispositivo. Familiarizzare con le normative locali relative ai camini.

1. Dispositivo solo per uso interno e nella struttura ad incasso. Utilizzare a una temperatura min. di 10°C.
2. Cubatura minima della stanza per il dispositivo – 35 m³
3. Tasso di ricambio naturale dell'aria nella stanza - min. 1/h.
4. Non usare in luoghi umidi e soggetti a correnti d'aria.
5. Non coprire le fessure di ventilazione.
6. È vietato posizionare oggetti sul dispositivo.
7. Si consiglia di posizionare un estintore a polvere o ad anidride carbonica vicino all'unità.
8. L'installazione del dispositivo deve consentire una facile rimozione per un eventuale manutenzione.
9. Il dispositivo deve essere protetto dall'accesso di bambini, animali e persone non autorizzate.
10. Conservare la confezione originale e le istruzioni d'uso.
11. Non avviare il dispositivo nel caso di fuoriuscita di carburante dal serbatoio.
12. Non operare nei pressi di bocchettone di riempimento quando il dispositivo è in funzione.
13. Non interferire nella costruzione del dispositivo.
14. Non toccare la resistenza o le parti calde del dispositivo.
15. Non trasportare il dispositivo con carburante.
16. Non lasciare incustodito il dispositivo.



Produkt jest urządzeniem dekoracyjnym wytwarzającym prawdziwy ogień. Zapoznaj się z załączoną dokumentacją przed montażem i uruchomieniem urządzenia. Zapoznaj się z lokalnymi przepisami dotyczącymi kominków

1. Urządzenie wyłącznie do użytku wewnętrznego i w zabudowie. Używać w temperaturze min. 10°C.
2. Kubatura pomieszczenia dla jednego urządzenia - min. 35 m³
3. Naturalna wymiana powietrza w pomieszczeniu - min. 1/h.
4. Nie używać w miejscach występowania wilgoci i przeciągów powietrza.
5. Nie zakrywać otworów wentylacyjnych urządzenia.
6. Zabrania się umieszczania jakichkolwiek przedmiotów na urządzeniu.
7. Zaleca się umieszczenie w pobliżu urządzenia gaśnicy proszkowej lub CO₂.
8. Montaż urządzenia musi umożliwiać bezproblemowe wyjęcie go w celu serwisowania.
9. Urządzenie należy zabezpieczyć przed dostępem dzieci, zwierząt oraz osób niepowołanych.
10. Należy zachować opakowanie oraz instrukcje.
11. Nie uruchamiaj urządzenia w przypadku rozlania paliwa poza zbiornik.
12. Nie operuj przy wlewie paliwa, gdy urządzenie jest uruchomione.
13. Nie ingeruj w konstrukcję urządzenia.
14. Nie dotykaj żarnika oraz rozgrzanych elementów.
15. Nie transportuj urządzenia z paliwem.
16. Nie pozostawiaj uruchomionego urządzenia bez nadzoru.



Продукт является декоративным изделием, производящим настоящий огонь. Ознакомьтесь с приложенной документацией перед монтажом и запуском устройства. Ознакомьтесь с местными правилами, касающимися каминов

1. Устройство предназначено только для использования внутри помещений и после установки. Используйте в температуре 10°C.
2. Кубатура помещения для одного устройства составляет - мин 35 м³
3. Естественный воздухообмен в помещении - мин. 1/ч.
4. Не разрешается устанавливать устройство в непосредственной близости к источникам влаги, а также в помещениях со сквозняком.
5. Не закрывать вентиляционных щелей на устройстве.
6. Запрещается размещать на устройстве любые предметы.
7. Рядом с устройством рекомендуется размещать порошковый или углекислотный огнетушитель.
8. Устройство должно быть установлено таким образом, чтобы его легко можно было извлечь для сервиса.
9. Устройство должно быть защищено от детей, животных и посторонних лиц.
10. Необходимо сохранить оригинальную упаковку устройства, а также настоящую инструкцию.
11. Не включать устройства в случае утечки топлива из бака.
12. Не заправлять камин топливом, когда устройство работает.
13. Не вмешиваться в конструкцию устройства.
14. Не трогать нити накаливания и горячих элементов.
15. Нельзя перемещать устройство, наполненное топливом.
16. Не оставлять запущенного устройства без присмотра

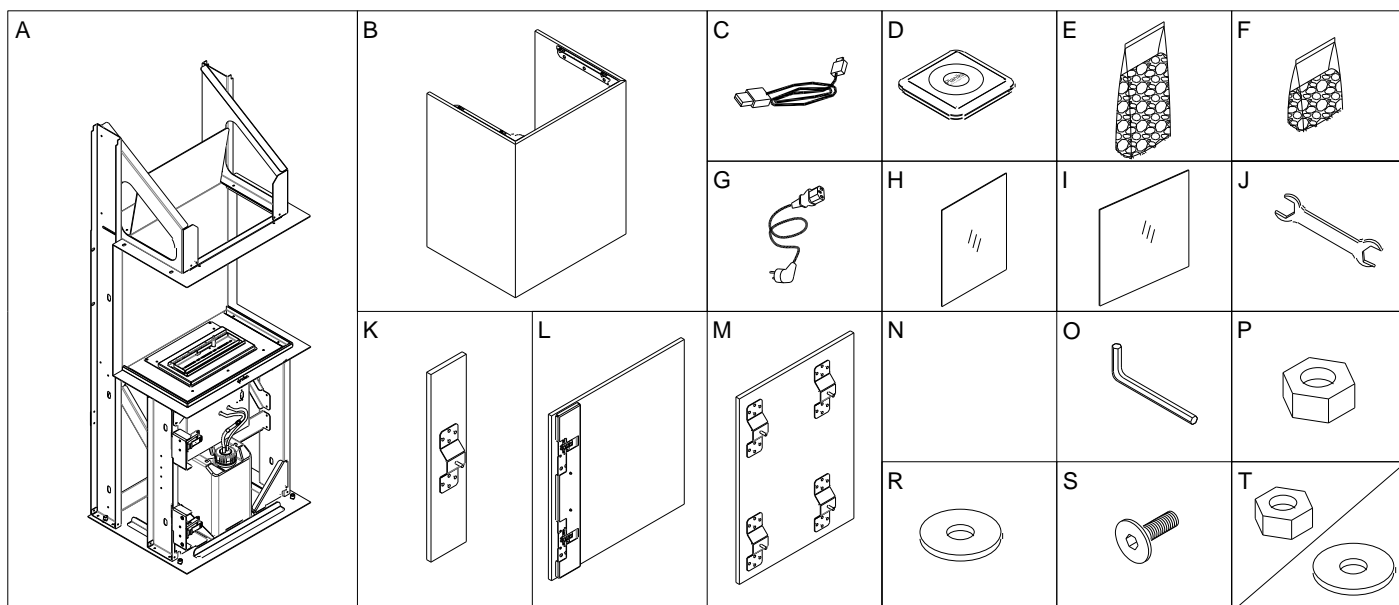
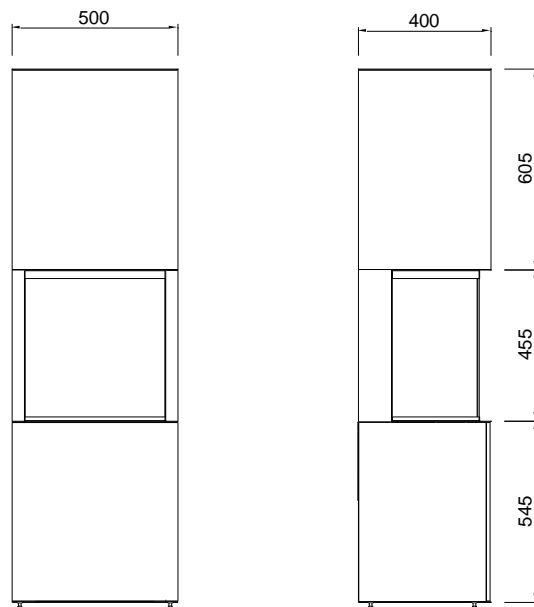

	EN	DE	ES	FR	IT	PL	RU	Quantity
A.	Frame with burner	Rahmen mit Brenner	Marco con quemador	Cadre avec brûleur	Telaio con bruciatore	Rama z paleniskiem	Рама с горелкой	1
B.	Upper cover	Obere Abdeckung	Cubierta superior	Couvercle supérieur	Coperchio superiore	Górna osłona	Верхняя крышка	1
C.	Service cable	Service -Kabel	Cable USB de servicio	Câble de service	Cavetto per l'assistenza tecnica	Kabel serwisowy	кабель сервиса	1
D.	Remote control	Fernbedienung	Control remoto	Télécommande	Telecomando	Pilot	пульт дистанционного управления	1
E.	Bag with granules	Tasche mit dem Granulat	Bolsa de gránulos	sachet de granulés	Sacchetto per granuli	Torba z granulatem	Мешок с гранулами	2
F.	Bag with granules	Tasche mit dem Granulat	Bolsa de gránulos	sachet de granulés	Sacchetto per granuli	Torba z granulatem	Мешок с гранулами	1
G.	Power cable	Stromkabel	Cable de alimentación	Câble d'alimentation	Cavo di alimentazione	Przewód zasilający	Кабель питания	1
H.	Side glass	Seitenglas	Vidrio lateral	Verre latéral	Vetro laterale	Boczna szyba	Боковое стекло	2
I.	Front glass	Frontglas	Vidrio frontal	Verre frontal	Vetro anteriore	Przednia szyba	Фронтальное стекло	1
J.	Wrench	Schraubenschlüssel	Llave inglesa	Clé à molette	Chiave inglese	Klucz płaski	Гаечный ключ	1
K.	Side cover	Seitliche Abdeckung	Cubierta lateral	Couvercle latéral	Coperchio laterale	Boczna osłona	Боковая крышка	2
L.	Front door	Vordere Tür	Puerta delantera	Porte avant	Porta anteriore	Frontowe drzwi	Передняя дверь	1
M.	Side cover	Seitliche Abdeckung	Cubierta lateral	Couvercle latéral	Coperchio laterale	Boczna osłona	Боковая крышка	2
N.								
O.	Allen wrench	Inbusschlüssel	Llave Allen	Clé Allen	Chiave a brugola	Klucz imbusowy	Шестигранный ключ	1
P.	Bag with M6 nuts	Beutel mit M6-Muttern	Bolsa con tuercas M6	Sac avec écrous M6	Sacchetto con dadi M6	Worek z nakrętkami M6	Пакет с гайками M6	1
R.	Bag with M6 washers	Beutel mit M6-Unterlegscheiben	Bolsa con arandelas M6	Sac avec rondelles M6	Borsa con rondelle M6	Worek z podkładkami M6	Пакет с шайбами M6	1
S.	Bag with screws M6x18	Tasche mit Schrauben M6x18	Bolsa con tornillos M6x18	Sac avec vis M6x18	Sacchetto con le viti M6x18	Worek ze śrubami M6x18	сумка с винтами M6x18	1
T.	Bag with M4 nuts and washers	Beutel mit M4-Muttern und Unterlegscheiben	Bolsa con tuercas y arandelas M4	Sac avec écrous et rondelles M4	Borsa con dadi e rondelle M4	Worek z nakrętkami i podkładkami M4	Пакет с гайками и шайбами M4	1

* J, O, P, R, S, T Elements are packed together

EN	Unscrew the ventilation frame from the back of the fireplace and attach it to the top cover.
DE	Schrauben Sie den Lüftungsrahmen von der Rückseite des Kamins ab und bringen Sie ihn an der oberen Abdeckung an.
ES	Desenrosque el marco de ventilación de la parte posterior del hogar y fíjelo a la tapa superior.
FR	Dévissez le cadre de ventilation à l'arrière du foyer et fixez-le au couvercle supérieur.
IT	Svitare la cornice di ventilazione dal retro del caminetto e fissarla al coperchio superiore.
PL	Odkręć ramkę wentylacyjną z pleców kominka i przymocuj ją do osłony górnej.
RU	Отвинтите вентиляционную рамку с задней части камина и прикрепите ее к верхней крышке.

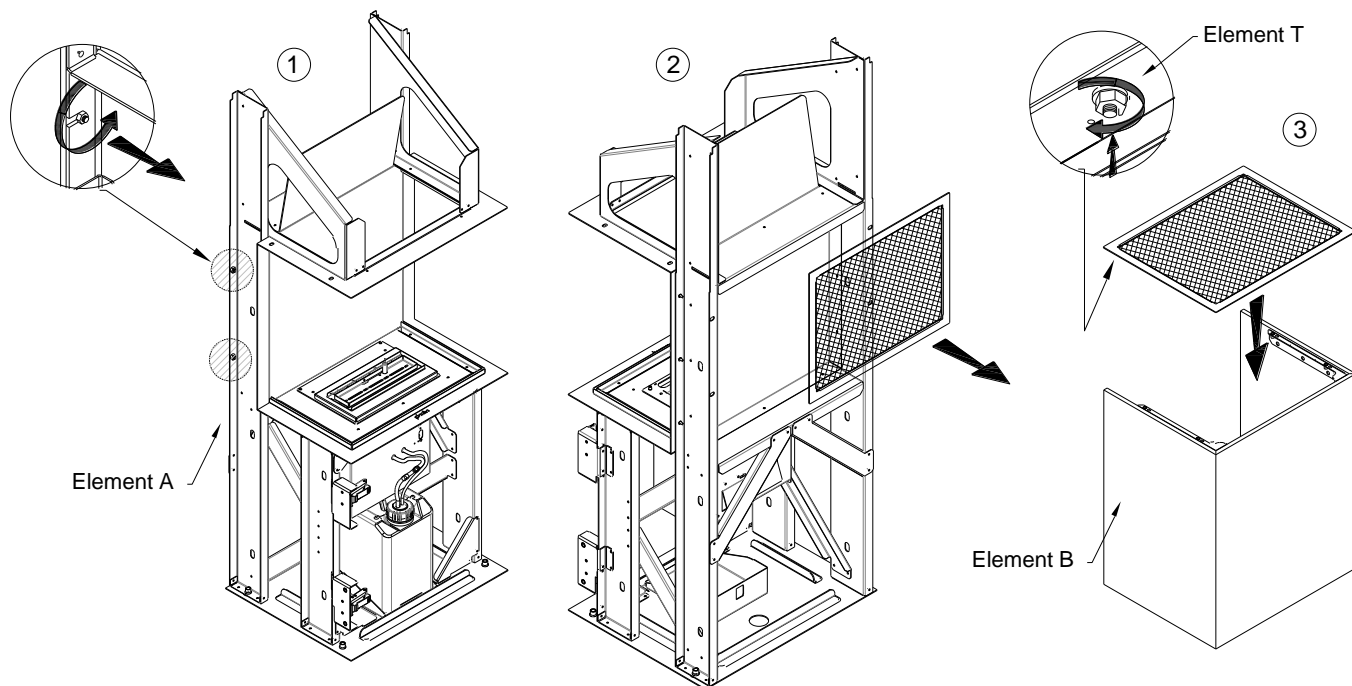

EN	Remember that the fireplace has an open back and should stand against the wall.
DE	Denken Sie daran, dass der Kamin eine offene Rückseite hat und an der Wand stehen sollte.
ES	Recuerde que la chimenea tiene una parte trasera abierta y debe estar pegada a la pared.
FR	N'oubliez pas que la cheminée a un dos ouvert et qu'elle doit être placée contre le mur.
IT	Ricordate che il caminetto ha il retro aperto e deve essere appoggiato alla parete.
PL	Pamiętaj, że kominek ma otwarty tył i powinien stać przy ścianie.
RU	Помните, что камин имеет открытую заднюю стенку и должен стоять у стены.

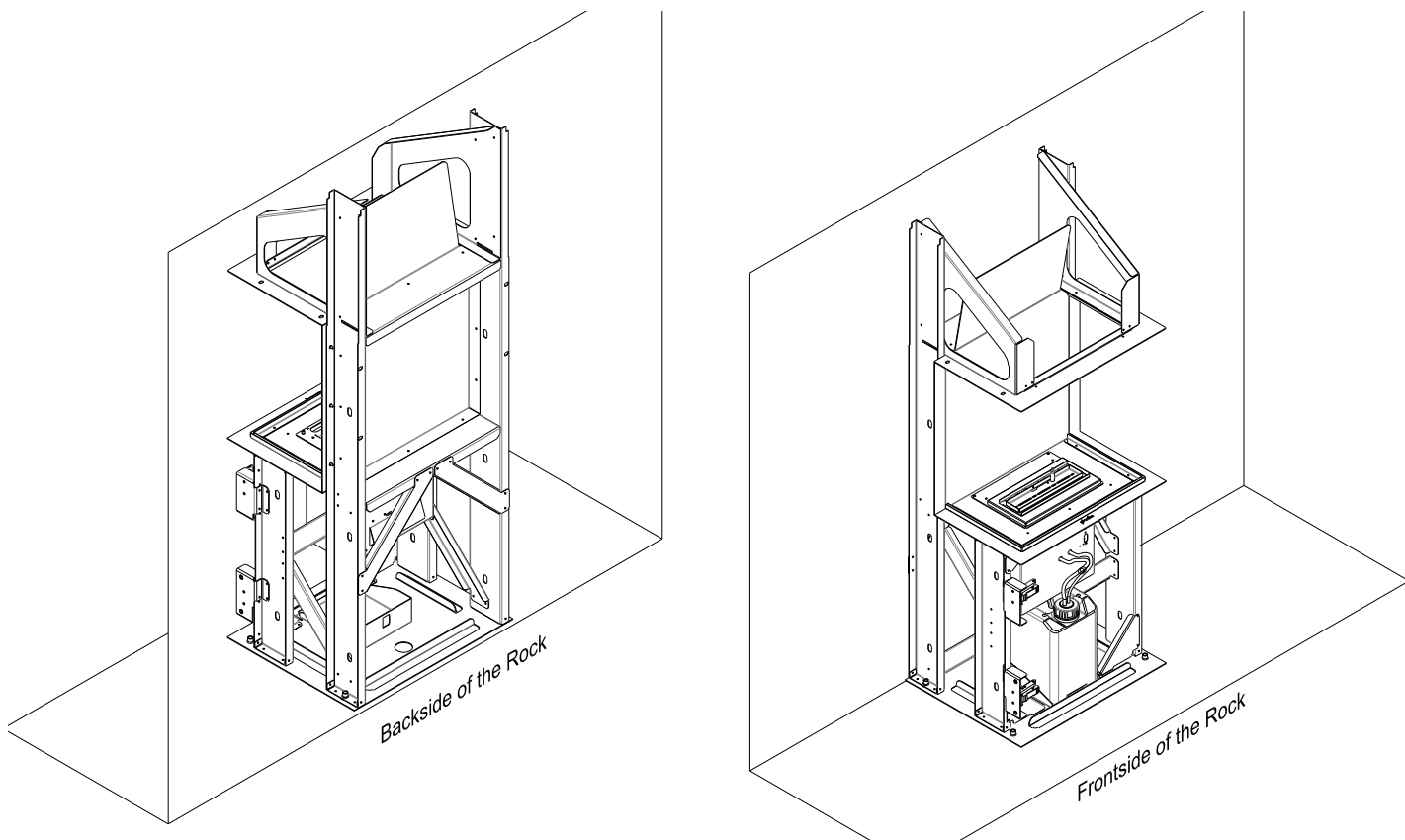

EN	Level the appliance by adjusting the 4 feet. Leave a gap of at least 30mm for ventilation of the fireplace.
DE	Nivellieren Sie das Gerät durch Einstellen der 4 FüÙe. Lassen Sie einen Spalt von mindestens 30 mm zur Belüftung des Kamins frei.
ES	Nivele el aparato ajustando las 4 patas. Deje un espacio de al menos 30 mm para la ventilación de la chimenea.
FR	Mettez l'appareil à niveau en ajustant les 4 pieds. Laissez un espace d'au moins 30 mm pour la ventilation du foyer.
IT	Livellare l'apparecchio regolando i piedini. Lasciare uno spazio di almeno 30 mm per la ventilazione del caminetto.
PL	Wypoziomuj urządzenie regulując 4 nóżki. Pozostaw co najmniej 30mm szczelinę do wentylacji paleniska.
RU	Выровняйте прибор, отрегулировав 4 ножки. Оставьте зазор не менее 30 мм для вентиляции камина.

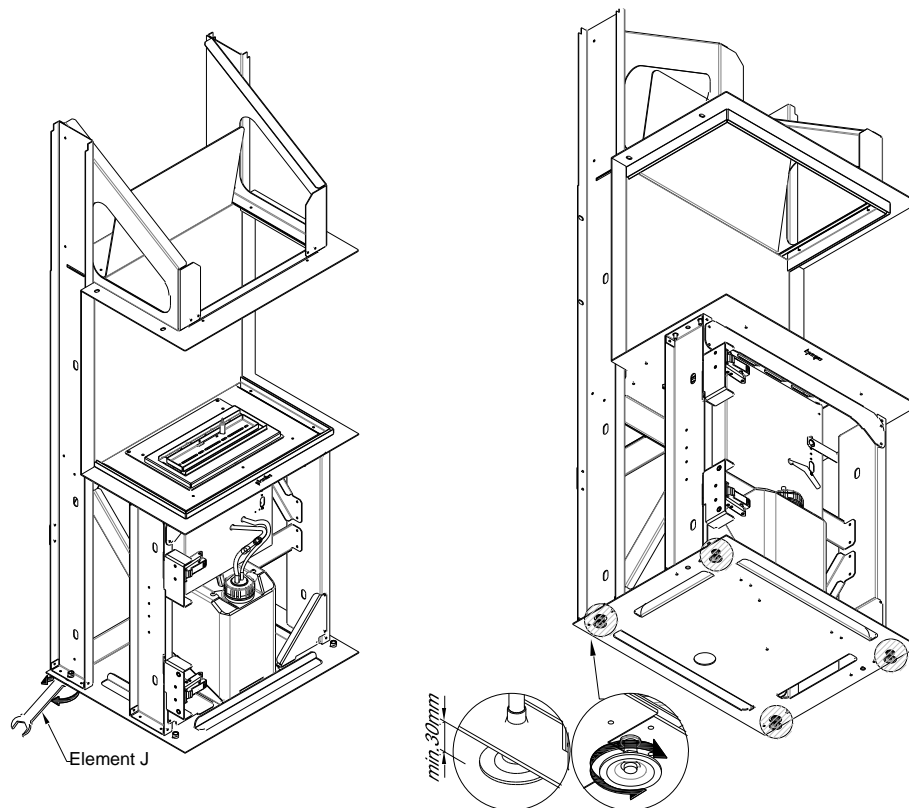

EN	Fit the side covers by tightening them from the inside with nuts and washers. Pay attention to the sides of the cladding.
DE	Montieren Sie die Seitenabdeckungen, indem Sie sie von innen mit Muttern und Unterlegscheiben festziehen. Achten Sie auf die Seiten der Verkleidung.
ES	Coloque los revestimientos laterales apretándolos desde el interior con tuercas y arandelas. Preste atención a los laterales del revestimiento.
FR	Montez les revêtements latéraux en les serrant de l'intérieur avec des écrous et des rondelles. Faites attention aux côtés du revêtement.
IT	Montare le coperture laterali stringendole dall'interno con dadi e rondelle. Prestare attenzione ai lati del rivestimento.
PL	Zamontuj boczne osłony dokręcając je od wewnątrz nakrętkami z podkładką. Zwróć uwagę na strony okładziny.
RU	Установите боковые крышки, затянув их изнутри гайками и шайбами. Обратите внимание на боковые стороны облицовки.

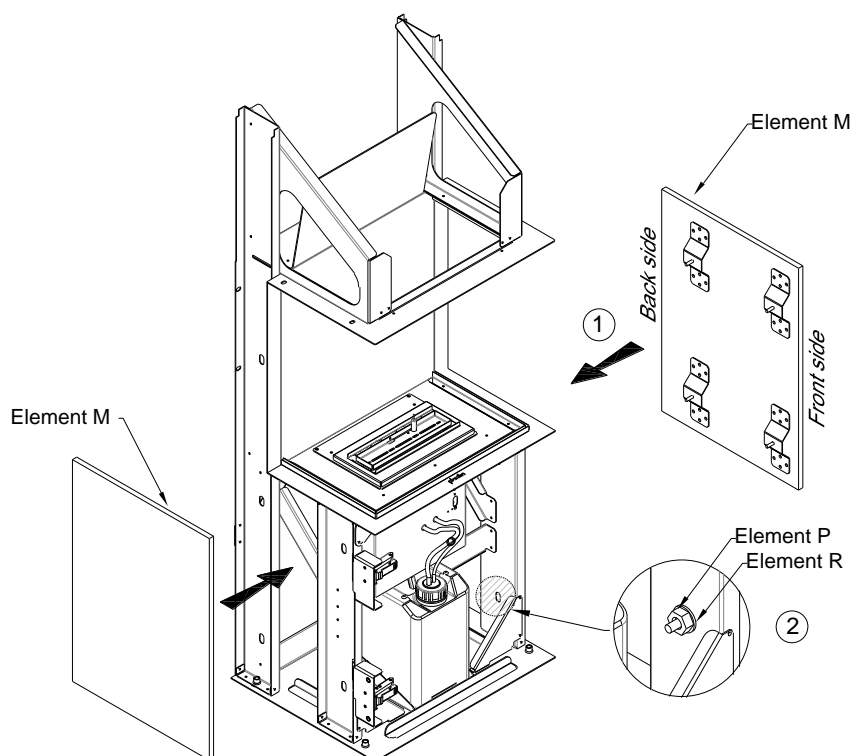

EN	Fit the door by pressing the hinge parts together. Adjust the door using the screws in the hinges.
DE	Montieren Sie die Tür, indem Sie die Scharnierteile zusammendrücken. Stellen Sie die Tür mit den Schrauben in den Scharnieren ein.
ES	Ajuste la puerta presionando las piezas de las bisagras. Ajuste la puerta utilizando los tornillos de las bisagras.
FR	Montez la porte en appuyant sur les parties des charnières. Ajustez la porte à l'aide des vis des charnières.
IT	Montare la porta premendo le parti delle cerniere. Regolare la porta utilizzando le viti delle cerniere.
PL	Zamontuj drzwi, dociskając elementy zawiasów. Wyreguluj drzwi za pomocą śrub w zawiasach.
RU	Установите дверь, прижав части петель друг к другу. Отрегулируйте дверь с помощью винтов в петлях.

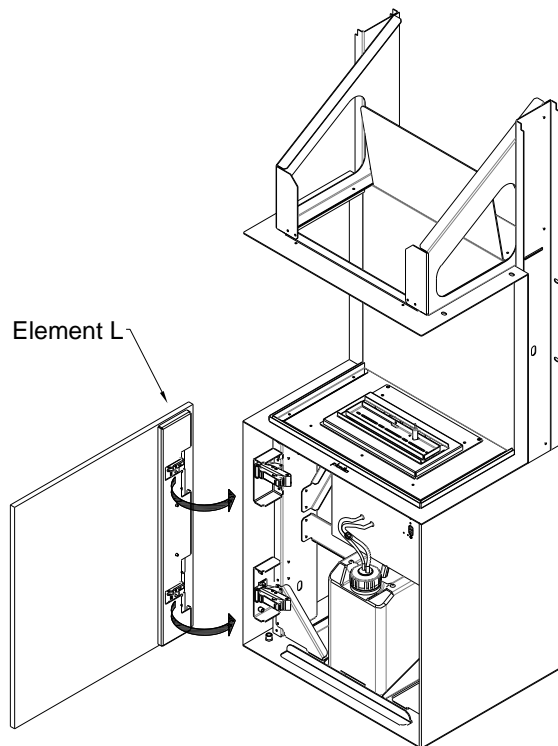

EN	Fit the side covers by tightening them from the inside with nuts and washers. Pay attention to the sides of the cladding.
DE	Montieren Sie die Seitenabdeckungen, indem Sie sie von innen mit Muttern und Unterlegscheiben festziehen. Achten Sie auf die Seiten der Verkleidung.
ES	Coloque los revestimientos laterales apretándolos desde el interior con tuercas y arandelas. Preste atención a los laterales del revestimiento.
FR	Montez les revêtements latéraux en les serrant de l'intérieur avec des écrous et des rondelles. Faites attention aux côtés du revêtement.
IT	Montare le coperture laterali stringendole dall'interno con dadi e rondelle. Prestare attenzione ai lati del rivestimento.
PL	Zamontuj boczne osłony dokręcając je od wewnątrz nakrętkami z podkładką. Zwróć uwagę na strony okładziny.
RU	Установите боковые крышки, затянув их изнутри гайками и шайбами. Обратите внимание на боковые стороны облицовки.

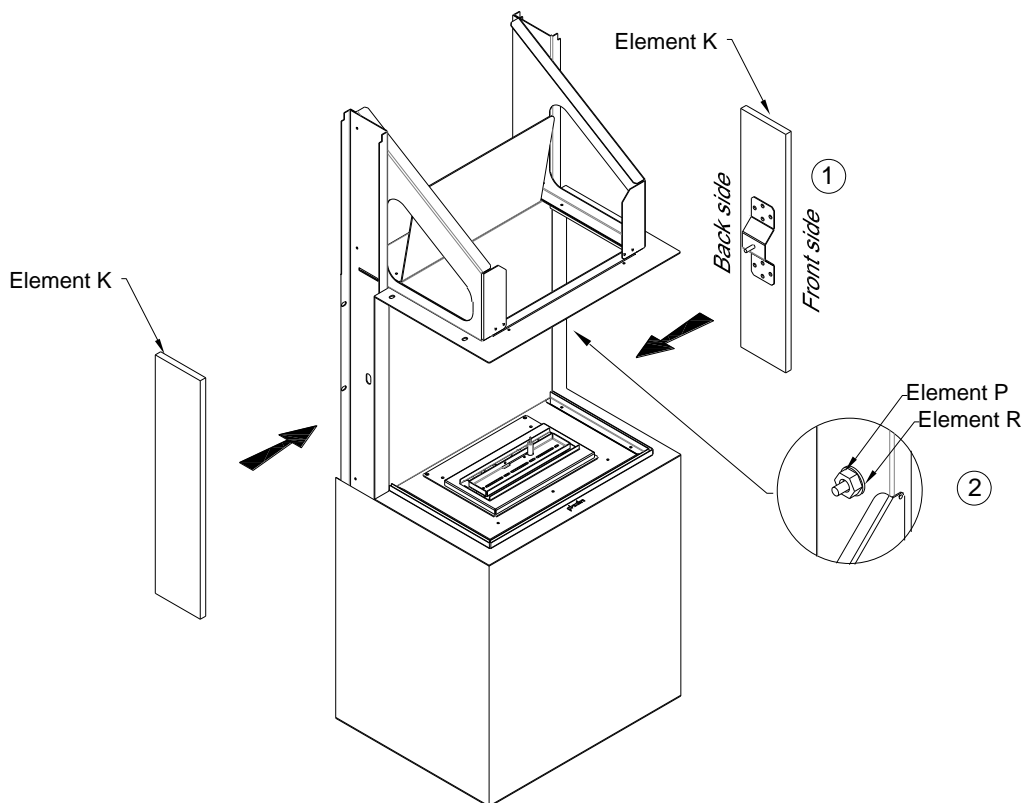

EN	Fix the top cover by screwing it in place at the locations marked below.
DE	Befestigen Sie die obere Abdeckung, indem Sie sie mit den unten markierten Schrauben anschrauben.
ES	Fije la tapa superior atornillándola con los tornillos marcados a continuación.
FR	Fixez le couvercle supérieur en le vissant à l'aide des vis indiquées ci-dessous.
IT	Fissare il coperchio superiore avvitandolo con le viti indicate sotto.
PL	Zamocuj górną osłonę przykręcając ją śrubami w miejscach oznaczonych poniżej.
RU	Закрепите верхнюю крышку, прикрутив ее на место с помощью винтов, отмеченных ниже.

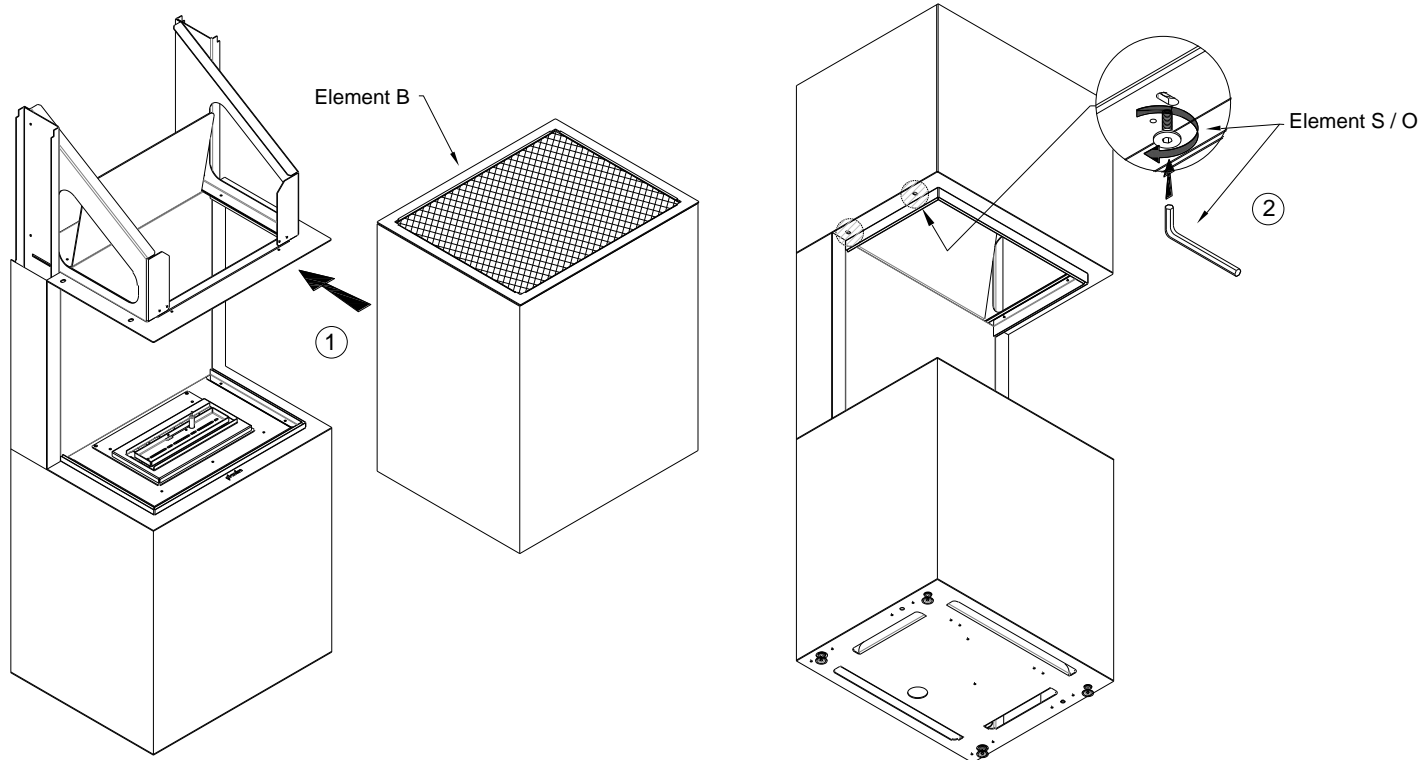

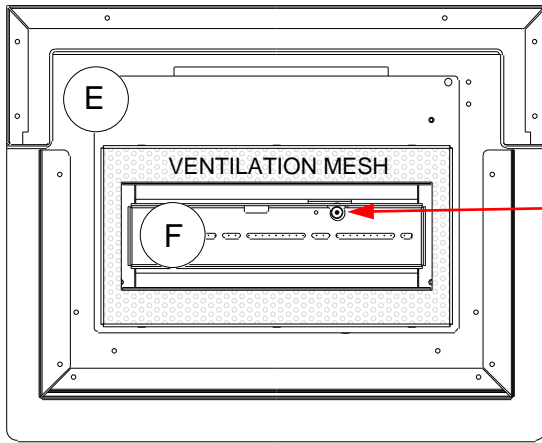

EN	Place the granules (E, F) evenly in the marked area leaving no uncovered area. Use one bag (F) to cover the burner. Distribute the remaining bags (E) around the ventilation mesh. Make sure the granules are not in contact with the filament. Do not place the granules on the (VENTILATION MESH)
DE	Das Granulat (E, F) an der markierten Stellen gleichmässig verteilen, damit keine freie Lücken entstehen. Ein Beutel (F) ist für die Feuerstelle vorgesehen, die Restlichen Beutel (E) sollten um das Lüftungsnetz rundherum ausgeschüttet werden. Achten Sie darauf, dass das Granulat den Glühdraht nicht berührt. Geben Sie das Granulat nicht direkt auf das Lüftungsnetz (VENTILATION MESH)
ES	Distribuya los gránulos (E, F) uniformemente en el lugar marcado, sin dejar espacios. Se debe usar 1 bolsa (F) para el hogar, las bolsas restantes (E) se deben verter alrededor de la red de ventilación. Asegúrese de que los gránulos no toquen el filamento. No coloque los gránulos directamente sobre la malla de ventilación (VENTILATION MESH)
FR	Répartir les granulés (E, F) uniformément sur l'endroit marqué, sans laisser d'espace. 1 sac (F) doit être utilisé pour le foyer, les sacs restants (E) doivent être versés autour du réseau de ventilation. Assurez-vous que les granulés ne touchent pas le filament. Ne placez pas les granulés directement sur la maille de ventilation (VENTILATION MESH)
IT	Distribuire i granuli (E, F) in modo uniforme nel punto segnato, senza lasciare spazi vuoti. 1 sacco (F) deve essere utilizzato per il fuocolare, i restanti sacchi (E) devono essere distribuiti attorno alla rete di ventilazione. Assicurarsi che i granuli non tocchino il filamento. Non appoggiare il granulato direttamente sulla rete di ventilazione (VENTILATION MESH)
PL	Rozłóż równomiernie granulat (E, F) w oznaczonym miejscu nie zostawiając wolnych przestrzeni. 1 worek (F) przeznacz na palenisko, pozostałe woreczków (E) wysyp dookoła siatki wentylacyjnej. Zwróć uwagę aby granulat nie dotykał żarnika. Nie umieszczaj granulatu bezpośrednio na siatce wentylacyjnej (VENTILATION MESH)
RU	Равномерно поместите гранулы (E, F) в отмеченную область, не оставляя незакрытых участков. Используйте один пакет (F), чтобы накрыть горелку. Распределите оставшиеся пакетов (E) вокруг вентиляционной сетки. Убедитесь, что гранулы не соприкасаются с нитью. Не кладите гранулы на вентиляционную сетку. (VENTILATION MESH)

EN	NOTE! Make sure the device is turned off and the glass shields have cooled down to room temperature. Place the shield so the top edge fits in the top frame space, then place its bottom edge in the bottom frame space. Lower the glass shield vertically down. Proceed with the remaining glass shields.
DE	ACHTUNG! Stellen Sie sicher, dass das Gerät ausgeschaltet ist und die Glasscheiben auf Raumtemperatur abgekühlt sind. Setzen Sie das Glas so ein, dass seine Oberkante in entsprechenden Profil eingeführt werden kann. Richten Sie das Glas, dass sich sein unterer Teil genau über dem unteren Profil befindet. Stellen Sie das Glas so ein, dass es gerade nach unten zeigt. Machen Sie dasselbe mit den anderen Glasscheiben.
ES	¡ATENCIÓN! Asegúrese de que el dispositivo esté apagado y que los vidrios estén a temperatura ambiente. Coloque el vidrio de modo que su borde superior quede en el perfil adecuado. Dirija el vidrio para que su parte inferior quede exactamente por encima del perfil inferior. Coloque el vidrio con él apuntando hacia abajo. Haz lo mismo con los otros vidrios
FR	ATTENTION! Assurez-vous que l'appareil est éteint et que les verres sont à température ambiante. Positionnez la vitre de manière à ce que son bord supérieur soit dans le bon profil. Dirigez le verre de sorte que son fond soit exactement au-dessus du profil inférieur. Placez le verre avec celui-ci pointant vers le bas. Faites de même avec les autres verres
IT	ATTENZIONE! Assicurati che il dispositivo sia spento e che i vetri si siano raffreddate a temperatura ambiente. Posizionare il vetro in modo che il suo bordo superiore sia nel profilo appropriato. Orientare il vetro in modo che la sua parte inferiore sia esattamente sopra il profilo inferiore. Posizionare il vetro con la punta verso il basso. Fare lo stesso con gli altri vetri.
PL	UWAGA! Upewnij się, że urządzenie jest wyłączone, a szyby są wystudzone do temperatury pokojowej. Umieść szybę tak aby jej górna krawędź znalazła się w przeznaczonym do tego profilu. Skieruj szybę tak aby jej dolna część znalazła się dokładnie nad dolnym profilem. Umieść szybę kierując ją pionowo w dół. Postępuj analogicznie z pozostałymi szybami.
RU	ПРИМЕЧАНИЕ! Убедитесь, что устройство выключено, а стеклянные экраны остыли до комнатной температуры. Поместите щит так, чтобы его верхний край совпал с верхним пространством рамы, а затем поместите его нижний край в нижнее пространство фрейма. Опустите стеклянный экран вертикально вниз. Продолжите работу с оставшимися стеклянными крышками.

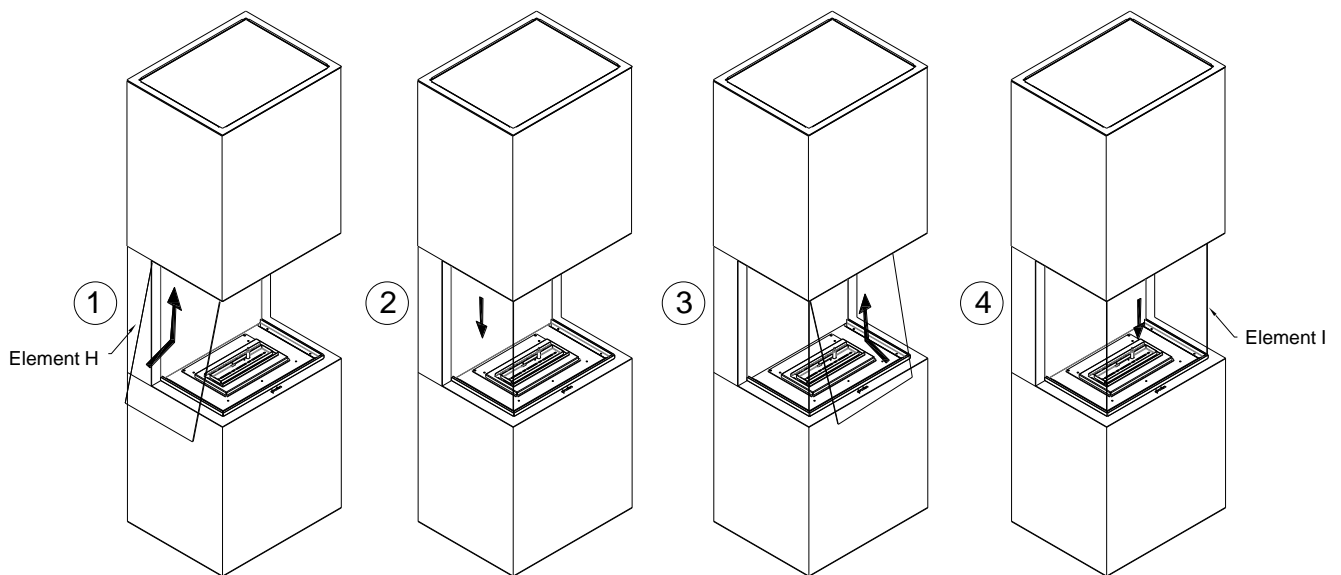

EN	Plug in the power cord and connect the fireplace to the mains. Warning! hot air outlet, do not place any objects on the ventilation grid of the fireplace.
DE	Stecken Sie das Netzkabel ein und schließen Sie den Kamin an das Stromnetz an. Achtung: Heißluftauslass, keine Gegenstände auf das Lüftungsgitter des Kamins stellen.
ES	Enchufe el cable de alimentación y conecte la chimenea a la red eléctrica. Precaución: salida de aire caliente, no colocar objetos en la rejilla de ventilación de la chimenea.
FR	Branchez le câble d'alimentation et raccordez le foyer au réseau électrique. Attention : sortie d'air chaud, ne pas placer d'objets sur la grille de ventilation du foyer.
IT	Inserire il cavo di alimentazione e collegare il caminetto alla rete elettrica. Attenzione: uscita dell'aria calda, non collocare oggetti sulla griglia di ventilazione del caminetto.
PL	Wepnij kabel zasilający i podłącz kominę do sieci elektrycznej. Uwaga! Wylot gorącego powietrza, nie umieszczaj żadnych przedmiotów na siatce wentylacyjnej kominka.
RU	Подключите кабель питания и подключите камин к электросети. Внимание: выход горячего воздуха, не ставьте никакие предметы на вентиляционную решетку камина.

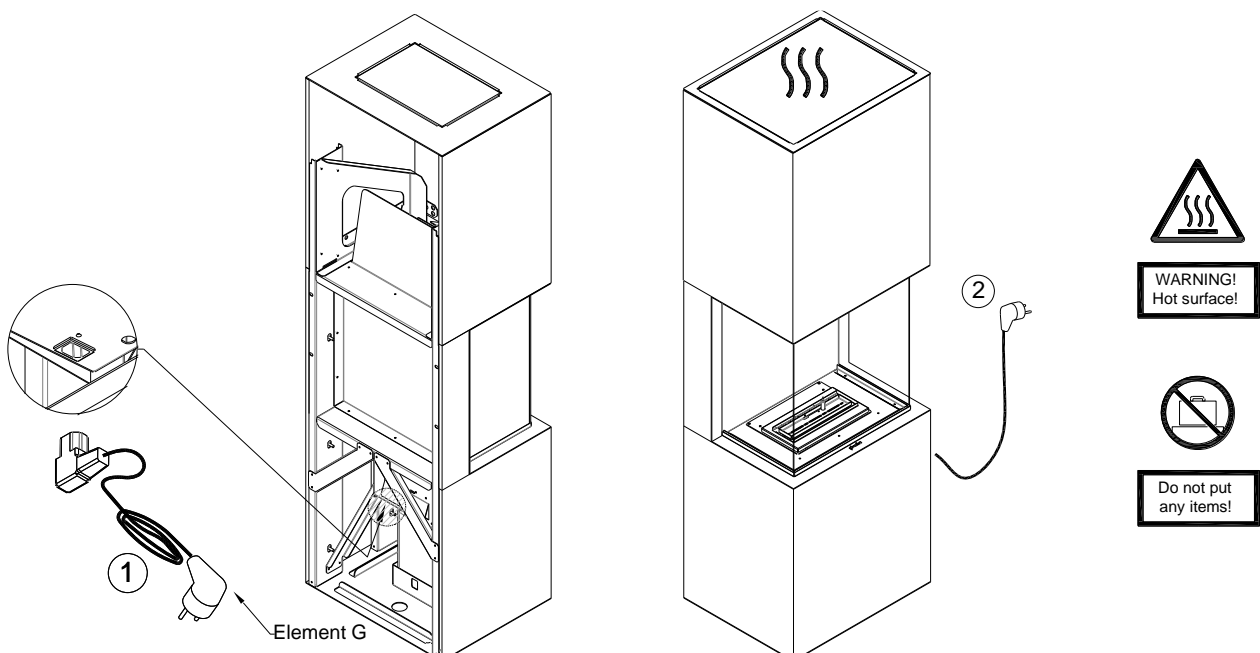

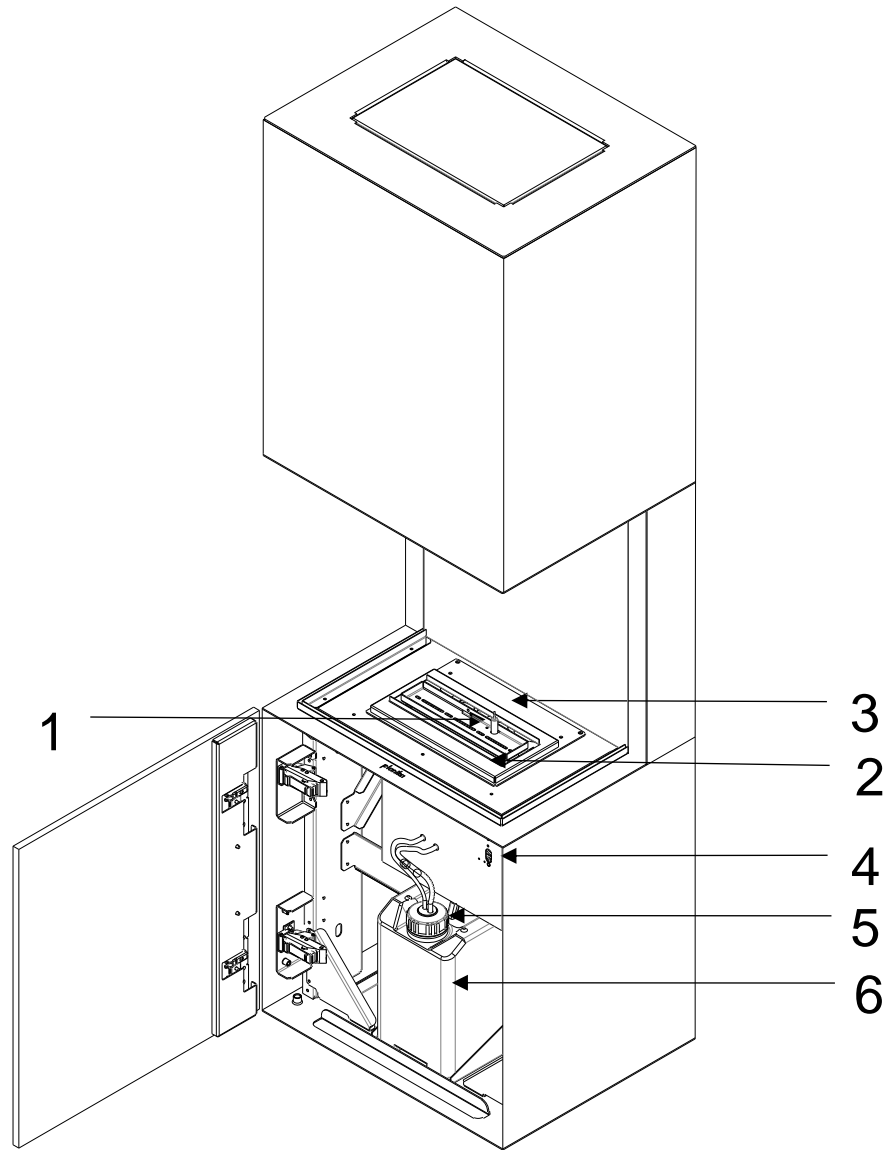

EN	DE	ES	FR
1. Filament	1. Glühelement	1. Filamento	1. Filament
2. Burner	2. Feuerungsleiste	2. Quemador	2. Foyer
3. Device surface	3. Feuerungsrost	3. Tapa de la chimenea	3. Brûleur
4. Control panel	4. Bedienpanel	4. Panel de control	4. Panneau de commande
5. Cap with a pumping hose	5. Schlauch mit Verschluss	5. Manguera de la bomba	5. Bouchon avec un tuyau de pompage
6. Fuel container	6. Brennstofftank	6. El depósito de combustible	6. Conteneur de carburant
IT	PL	RU	
1. Resistenza	1. Żarnik	1. нить накаливания	
2. Focolare	2. Palenisko	2. горелка	
3. Bruciatore	3. Ruszt	3. верхняя плита	
4. Pannello di controllo	4. Panel sterowania	4. панель управления	
5. Tubo della pompa con il tappo	5. Wąż pompy z nakrętką	5. кабель насоса с крышкой	
6. Serbatoio	6. Zbiornik paliwa	6. топливный бак	

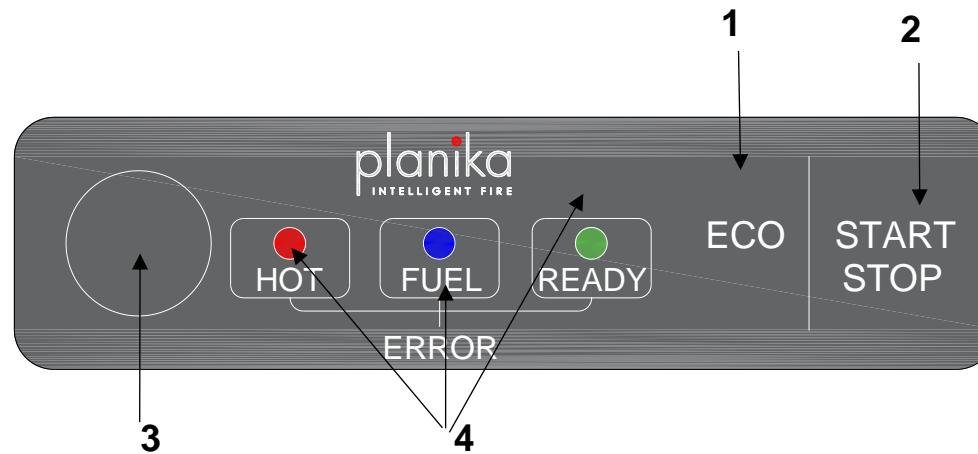

EN	DE	ES	FR
1. ECO mode	1. ECO Modus	1. Modo Eco	1. Mode ECO
2. Flame ignition / flame extinguishing	2. Schaltet den Kamin ein / aus	2. Encendido / extinción de fuego	2. Allumage / extinction de la flamme
3. Service socket	3. Servicesteckdose	3. Toma de servicio	3. Fente de service
4. Control diodes	4. Kontroll-Dioden	4. Diodos de control	4. Diodes de contrôle
IT	PL	RU	
1. Modalità ECO	1. Tryb ECO	1. Режим ECO	
2. Accensione/Spengimento della fiamma	2. Odpalenie / wygaszanie płomienia	2. Запуск камина / гашение пламени	
3. Spina di servizio	3. Gniazdo serwisowe	3. Сервисное гнездо	
4. LED di controllo	4. Diody kontrolne	4. Сигнализационные диоды	



EN Diodes OFF / **DE** Dioden ausgeschaltet / **ES** Diodos apagados / **FR** Diodes éteintes / **IT** LED spenti / **PL** Diody wyłączone / **RU** Диоды не светятся





EN Diodes ON / **DE** Dioden eingeschaltet / **ES** Diodos encendidos / **FR** Diodes allumées / **IT** LED accesi / **PL** Diody włączone / **RU** Диоды светятся



EN Blinking diodes / **DE** Blinkende Dioden / **ES** Diodos parpadeantes / **FR** Diodes clignotante / **IT** LED lampeggianti / **PL** Diody migające / **RU** Диоды мигают

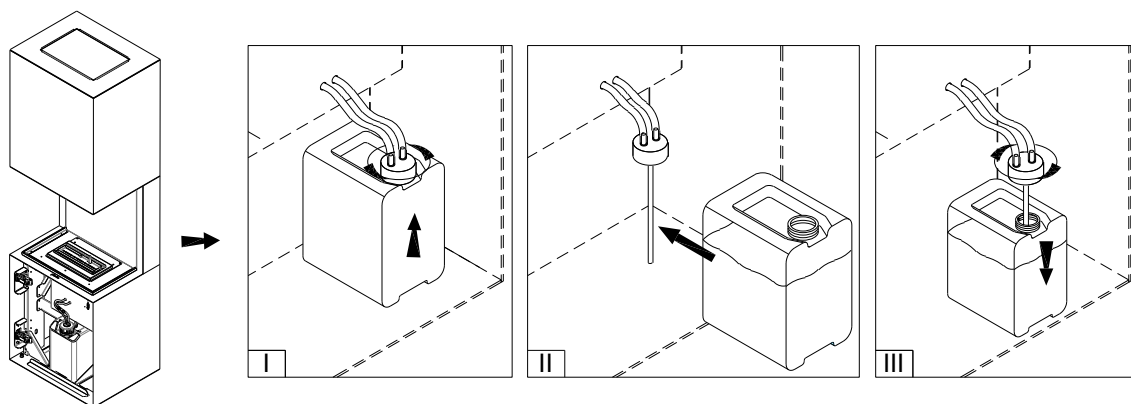

REPLACING FUEL CONTAINER

1. If the fuel container is empty (), unscrew the cap with the pumping hose and remove the container from the holder () (I).
2. Insert a full fuel container with a cap removed () (II).
3. Screw the cap with the pumping hose back on (III).



FLAME IGNITION

The green diode () indicates that the device is ready to ignite the flame.

Press and hold **START** for 3 seconds. Flame ignition will take 2-10 minutes (). The smell of ethanol vapours can be present during the ignition. The diode **READY** off () indicates that the flame has been ignited and the device reached the working temperature.

FLAME HEIGHT REGULATION

After 3 min, press **ECO** to lower the flame (two sound signals). Press **ECO** again to increase the flame height (one sound signal).

ATTENTION! In case the device temperature is too high, the flame will be automatically lowered (**ECO**) and the height regulation blocked. If the temperature keeps increasing, the device will be turned off.

FLAME EXTINGUISHING

Press **STOP** to extinguish the flame (sound signal + ).

You can ignite the flame again when the device is cooled – the green diode **READY** ().









FAST START

The **FAST START** offers faster flame ignition (when the device is ready (), the power consumption is 60 W higher). The function is enabled by default.

To disable **FAST START**, press and hold **ECO** for 10 seconds (four sound signals). To enable the function, press and hold **ECO** for 10 seconds (two sound signals).

TROUBLESHOOTING

Some alarms are accompanied by a sound signal. Press **START/STOP** to mute.

Lp.	DIODES	SOLUTION <i>(contact the Service Department if the solution does not eliminate the error)</i>
1.		The device is being cooled. Wait for the green diode  .
2.		The device run out of fuel while operating. The device is being cooled. Wait for the red diode to turn off. Refill the tank.
3.		An internal fuel spill occurred. Disconnect the pump. Wipe the visible liquid and wait for min. 1 hour. Press and hold ECO on the control panel for 10 seconds. If the error is not eliminated, wait for min. 24 hours.
		If the error occurred during flame ignition, it means that the ignition time has been exceeded. Press and hold ECO on the control panel for 10 seconds.
4.		Device error. Press and hold ECO on the control panel for 10 seconds.
5.		Tank overfilled. Contact the Service Department.
6.		Room temperature too low (<10°C) or device error. Increase the room temperature. Press and hold ECO on the control panel for 10 seconds. Wait for the green diode  .
7.		Device overheat. Please contact service department.



FUEL - Use only ethanol fuel produced from plants in the process of two-time alcohol distillation consisting of 95-96.6% ethanol by volume. Fanola is the recommended fuel with pharmacological purity.

DO NOT USE SYNTHETIC PETROLEUM BASED FUELS AS THEY ARE CONTAMINATED, EMIT UNPLEASANT ODORS AND CAN DAMAGE THE FIREPLACE! DO NOT USE FUELS CONTAINING 100% ETHANOL BY VOLUME, GEL, OR AROMATIC FUELS!

CLEANING – Clean with a damp cloth and delicate detergents, only when the device is turned off and cooled.

SERVICE – Keep the provided USB cable for service. Reach out to us at service@planikafires.com.

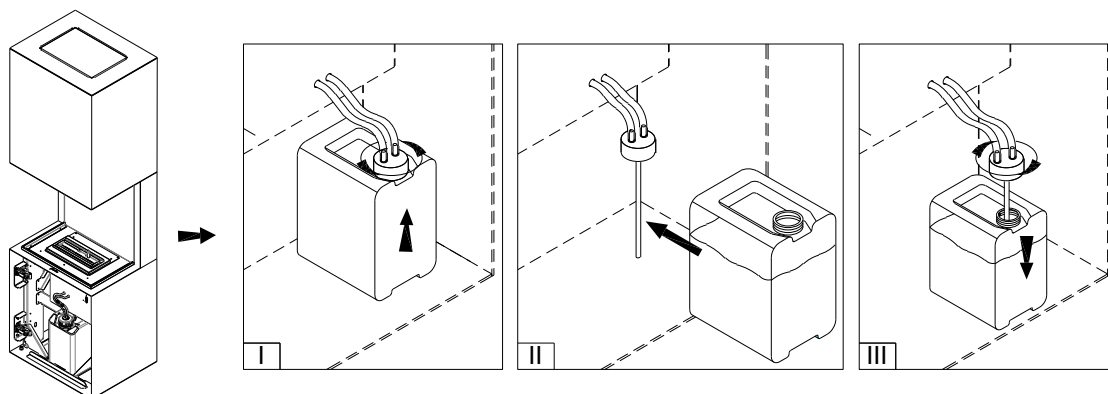

BRENNSTOFFNACHFÜLLEN

1. Ist der Brennstofftank leer (), nehmen Sie den Behälter aus dem Schrank heraus () (I).
2. Ersetzen Sie den leeren Behälter durch einen neuen () (II).
3. Schrauben Sie den Verschluss an dem neuen Tankbehälter zu (III).



FLAMMENZÜNDUNG

Die grüne Diode  bedeutet, dass der Kamin betriebsbereit ist.

Drücken Sie **START** für 3 Sekunden. Die Flammenzündung dauert 2-10 Minuten (). In dieser Zeit kann der Geruch von Kraftstoffdämpfen zu spüren sein. Die ausgeschaltete Diode **READY** () bedeutet, dass die Flamme gezündet wurde und der Kamin die Betriebstemperatur erreicht hat.

REGULIERUNG DER FLAMMENHÖHE

Wenn die Flamme brennt, drücken Sie **ECO**, um die Flammenhöhe zu verringern (zwei Signaltöne).
Um die Flammenhöhe zu vergrößern, drücken Sie noch mal **ECO** (ein Signalton).

ACHTUNG! Falls die Temperatur des Gerätes zu hoch ansteigt, wird die Flammenhöhe automatisch verringert (**ECO**), und die Regulierung der Flammenhöhe wird nicht mehr möglich. Falls die Temperatur wieder ansteigen wird, wird der Kamin automatisch ausgeschaltet.

FLAMMENAUSLÖSCHUNG

Um die Flamme auszulöschen, drücken Sie **STOP** (es wird ein Signalton zu hören sein + ).

Die erneute Inbetriebnahme ist erst nach Abkühlung des Kamins möglich.– grüne Diode **READY** .























FAST START

Die Funktion **FAST START** ermöglicht schnelle Flammenzündung (Energieverbrauch im Standby-Modus für Flammenzündung ) und ist um ca. 60 W höher). Diese Funktion ist fabrikmäßig eingeschaltet.

Um **FAST START** einzuschalten, drücken Sie **ECO** für 10 Sekunden (vier Signaltöne). Um die Funktion erneut einzuschalten drücken Sie **ECO** in 10 Sekunden (zwei Signaltöne).

ALARMMELDUNGEN

Manche Fehler werden zusätzlich mit einem Signalton gemeldet. Um den Signalton leiser zu machen, drücken Sie **START/STOP**.

Nr	SIGNALMELDUNGEN	FEHLERBEHEBUNG <i>(Falls der Fehler nicht behoben wurde, setzen Sie sich mit dem Service in Verbindung)</i>
1.	   HOT FUEL READY	Der Kamin wird abgekühlt. Bitte warten bis die grüne Diode erscheint.  .
2.	   HOT FUEL READY	Der Brennstoffbehälter ist leer (wenn der Kamin im Betrieb ist). Das Gerät wird abgekühlt. Bitte warten bis die rote Diode erlischt und den Brennstoff nachfüllen.
3.	   HOT FUEL READY	Brennstoffauslauf. Bitte die Brennstoffpumpe vom Gerät trennen. Die Flüssigkeit wischen und mind. 1 Stunde warten. Drücken Sie ECO auf dem Bedienpanel für 10 Sekunden. Falls die Fehlermeldung nicht verschwinden, 24 Stunden warten. Wenn die Fehlermeldung während Flammenzündung erscheint, wurde die Wartezeit auf die Flamme überschritten. Bitte ECO auf dem Bedienpanel für 10 Sekunden drücken.
4.	   HOT FUEL READY	Gerätefehler. Bitte ECO auf dem Bedienpanel für 10 Sekunden drücken.
5.	   HOT FUEL READY	Der Brennstofftank wurde überflutet. Bitte sich mit dem Service in Verbindung setzen.
6.	   HOT FUEL READY	Die Temperatur im Raum ist zu niedrig (<10°C) oder Gerätefehler. Bitte den Raum beheizen. Bitte ECO auf dem Bedienpanel für 10 Sekunden drücken. Warten bis die grüne Diode erscheint  .
7.	   HOT FUEL READY	Gerät überhitzt. Kontaktieren Sie die Serviceabteilung



BRENNSTOFF - Verwenden Sie nur Ethanolkraftstoff, der aus Pflanzen im Prozess der zweimaligen Alkoholdestillation hergestellt wird und aus 95-96,6 Vol.-% Ethanol besteht. Fanola ist der empfohlene Brennstoff mit pharmakologischer Reinheit.

VERWENDEN SIE KEINE SYNTHETISCHEN BRENNSTOFFE AUF ERDÖLBASIS, DA DIESE VERUNREINIGT SIND, UNANGENEHME GERÜCHE ABGEBEN UND DEN KAMIN BESCHÄDIGEN KÖNNEN! VERWENDEN SIE KEINE KRAFTSTOFFE MIT 100 VOL.-% ETHANOL, GEL ODER AROMATISCHE KRAFTSTOFFE!

REINIGUNG – Mit einem feuchten Lappen und milden Reinigungsmittel reinigen, nur wenn der Kamin ausgeschaltet und abgekühlt ist.

SERVICE – Für Servicezwecke bewahren Sie das mitgelieferte USB-Kabel auf. Kontakt: service@planikafires.com

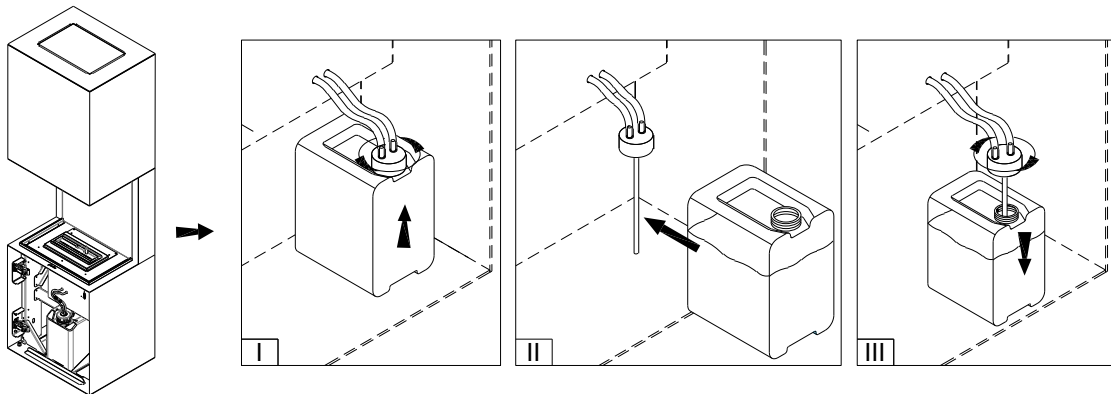

RELLENO DEL COMBUSTIBLE

1. Cuando el depósito está vacío (), desenrosque el tapón de la manguera y retire la bombona de combustible de su soporte () (I).
2. Inserte la bombona de combustible sin conectar la manguera () (II).
3. Arrosque el tapón con la manguera de nuevo (III).



ENCENDIDO DE LA LLAMA

Diodo verde  significa que el dispositivo está listo para encender la llama.

Presiona **START** por 3 segundos. Encender la llama tarda de 2 a 10 minutos (). Durante este tiempo, se puede sentir el olor de los vapores de combustible. Diodo **READY** apagado () informa que la llama se ha encendido y que el dispositivo ha alcanzado la temperatura de funcionamiento.

REGULACIÓN DE LA ALTURA DE LLAMA

Cuando se enciende la llama, presione el botón **ECO** para disminuir su altura (dos pitidos). Presione el botón **ECO** nuevamente para aumentar la altura de la llama (solo un pitido).

ATENCIÓN! Si la temperatura del dispositivo es demasiado alta, la altura de la llama se reducirá automáticamente (**ECO**) y se bloqueará la posibilidad de su regulación. Si la temperatura continúa aumentando, el dispositivo se apagará.

APAGAR LA LLAMA

Para apagar la llama, presione **STOP** (solo un pitido + ).

Reactivación de la llama solo es posible después de que el dispositivo se haya enfriado: el diodo verde **READY** ().

FAST START

La función de **FAST START** permite un encendido más rápido de la llama (consumo de energía en el modo de espera para encender la llama () es aproximadamente 60 W más alto). La función está habilitada por defecto.

Para apagar **FAST START**, presione el botón **ECO** durante 10 segundos (cuatro pitidos). Para reactivar la función, presione el botón **ECO** durante 10 segundos (dos pitidos).

MENSAJES DE ALARMA

Algunos mensajes van acompañados de una señal audible. Para silenciarlo, presione **START / STOP**.

Lp.	DIODOS DE PANEL DE CONTROL	PROCEDIMIENTO <i>(contacte al servicio si el procedimiento recomendado no elimina el error)</i>
1.	HOT FUEL READY	El dispositivo está frío. Espere a que aparezca el diodo verde .
2.	HOT FUEL READY	No hubo combustible durante la operación. El dispositivo está frío. Espere a que el diodo rojo se apague. Repostar combustible
3.	HOT FUEL READY	El combustible se ha derramado en el dispositivo. Desconecte la bomba de combustible. Limpie el líquido visible y espere min. 1 hora. Presione el botón ECO en panel de control por 10 segundos. Si el mensaje no ha desaparecido, espere min. 24 horas.
		El mensaje que se muestra durante la activación de la llama significa que se ha excedido el tiempo de espera de la llama. Presione el botón ECO en panel de control por 10 segundos.
4.	HOT FUEL READY	. Error del dispositivo Presione el botón ECO en panel de control por 10 segundos.
5.	HOT FUEL READY	El tanque ha sido derramado. Contacta el servicio
6.	HOT FUEL READY	La temperatura ambiente es muy baja (<10 ° C) o el error del dispositivo. Calienta la habitación. Presione el botón ECO en panel de control por 10 segundos.
		Espera a que aparezca el diodo verde .
7.	HOT FUEL READY	Sobrecalentamiento del dispositivo. Ponte en contacto con servicio postventa

COMBUSTIBLE - Use solo combustible de etanol producido a partir de plantas en el proceso de destilación de alcohol dos veces que consta de 95-96,6% de etanol por volumen. Fanola es el combustible recomendado con pureza farmacológica.

¡NO USE COMBUSTIBLES SINTÉTICOS A BASE DE PETRÓLEO YA QUE ESTÁN CONTAMINADOS, EMITEN OLORES DESAGRADABLES Y PUEDEN DAÑAR LA CHIMENEA! ¡NO UTILICE COMBUSTIBLES QUE CONTENGAN 100 % DE ETANOL POR VOLUMEN, GEL O COMBUSTIBLES AROMÁTICOS!

LIMPIEZA - Limpie con un paño húmedo y un detergente suave cuando el aparato esté apagado y enfriado.

SERVICIO - conserve el cable USB incluido para realizar el servicio. Correo electrónico de contacto service@planikafires.com

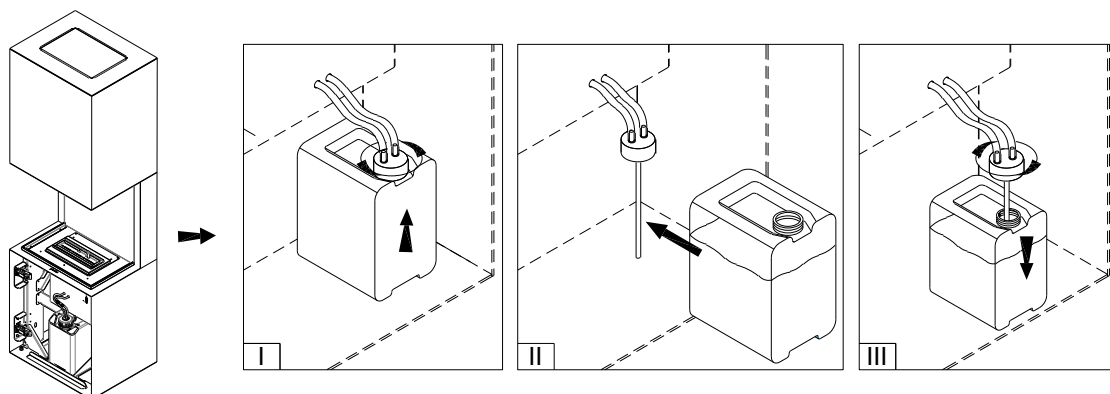

RAVITAILLEMENT DU CARBURANT

1. Si le réservoir de carburant est vide (), dévisser le bouchon avec le tuyau de pompage et retirer le réservoir du support. () (I).
2. Insérez le réservoir de carburant plein avec son bouchon enlevé () (II).
3. Revissez le bouchon avec le tuyau de pompage. (III).



ALLUMAGE DE LA FLAMME

La diode verte  signifie que l'appareil est prêt à démarrer la flamme.

Appuyez sur **START** pendant 3 secondes. Le démarrage de la flamme prend de 2 à 10 minute (). Pendant ce temps, l'odeur des vapeurs de carburant peut être ressentie. La diode **READY** éteinte () signifie que la flamme a été allumée et que l'appareil a atteint la température de fonctionnement.

RÉGLAGE DE LA HAUTEUR DE FLAMME

Lorsque la flamme est allumée, appuyez sur le bouton **ECO** pour diminuer sa hauteur (deux bips). Appuyez à nouveau sur le bouton **ECO** pour augmenter la hauteur de la flamme (bip unique).

ATTENTION! Si la température de l'appareil est trop élevée, la hauteur de la flamme sera automatiquement réduite (**ECO**), et son réglage est bloqué. Si la température continue d'augmenter, l'appareil s'éteint.

ÉTEINDRE LA FLAMME

Pour éteindre la flamme, appuyez sur **STOP** (bip unique + ).

Le rallumage de la flamme n'est possible qu'après le refroidissement de l'appareil - la diode verte **READY** ().























FAST START

La fonction **FAST START** permet un allumage plus rapide de la flamme (consommation d'énergie en mode veille pour allumer la flamme () est environ 60 W plus haut). La fonction est activée par défaut.

Pour désactiver **FAST START**, appuyez sur le bouton **ECO** pendant 10 secondes (quatre bips). Pour réactiver la fonction, appuyez sur le bouton **ECO** pendant 10 secondes (deux bips).

MESSAGES D'ALARME

Certains messages sont accompagnés d'un signal sonore. Pour le couper, appuyez sur **START / STOP**.

Lp.	DIODES DE PANNEAU DE COMMANDE	PROCÉDURE (contactez le service si la procédure recommandée n'élimine pas l'erreur)
1.	  	L'appareil est refroidi. Attendez que la diode verte apparaisse  .
2.	  	Il n'y avait pas de carburant pendant le fonctionnement. L'appareil est refroidi. Attendez que la diode rouge s'éteigne. Faire le plein.
3.	  	Le carburant s'est répandu dans l'appareil. Débrancher la pompe à carburant. Essayez le liquide visible et attendez min. 1 heure Appuyez sur le bouton ECO sur le panneau de commande pendant 10 secondes. Si le message n'a pas disparu, veuillez patienter Min. 24 heures
		Le message affiché pendant le démarrage de la flamme signifie que le temps d'attente pour la flamme a été dépassé. Appuyez sur le bouton ECO pendant 10 secondes.
4.	  	Erreur du dispositif. Appuyez sur le bouton ECO sur le panneau de commande pendant 10 secondes.
5.	  	Le réservoir a été débordé. Contactez le service.
6.	  	Température ambiante trop basse (<10 ° C) ou erreur de l'appareil. Réchauffez la pièce. Appuyez sur le bouton ECO sur le panneau de commande pendant 10 secondes. Attendez que la diode verte apparaisse  .
7.	  	Surchauffe de l'appareil Contactez le SAV



CARBURANT - Utilisez uniquement du carburant à l'éthanol produit à partir de plantes dans le processus de distillation d'alcool en deux temps composé de 95 à 96,6% d'éthanol en volume. Fanola est le carburant recommandé avec une pureté pharmacologique.

N'UTILISEZ PAS DE COMBUSTIBLES À BASE DE PÉTROLE SYNTHÉTIQUE CAR ILS SONT CONTAMINÉS, ÉMETTENT DES ODEURS DÉSAGRÉABLES ET PEUVENT ENDOMMAGER LE FOYER ! N'UTILISEZ PAS DE CARBURANTS CONTENANT 100 % D'ÉTHANOL EN VOLUME, DE GEL OU DE CARBURANTS AROMATIQUES !

NETTOYAGE - Nettoyer avec un chiffon humide et un détergent doux lorsque l'appareil est éteint et refroidi.

SERVICE - Conservez le câble USB fourni pour le service. Contactez par e-mail service@planikafires.com

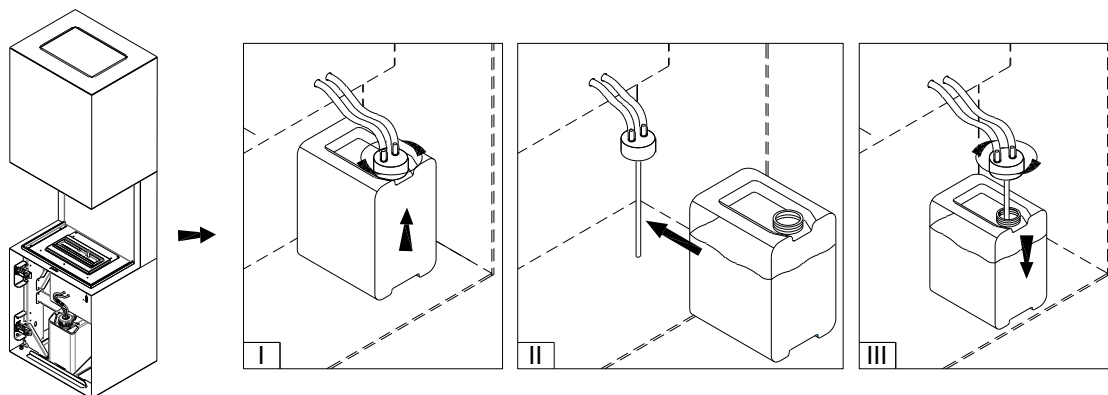

PROCESSO DI RIFORNIMENTO DEL COMBUSTIBILE

1. Se il serbatoio del combustibile è vuoto ( FUEL), svitare il tappo con il tubo di rifornimento ed estrarre il serbatoio dall'alloggiamento ( FUEL) (I).
2. Ricollocare il serbatoio pieno di combustibile nell'alloggiamento ( READY) (II).
3. Avvitare il tappo con il tubo di rifornimento (III).



CENSIONE DELLA FIAMMA

Il LED  **READY** verde indica che il dispositivo è pronto per accendere la fiamma.

Premere **START** per 3 secondi. L'apparizione della fiamma richiede 2-10 minuti ( **READY**). Durante questo periodo, si avverte l'odore dei vapori di combustibile. Il LED **READY** ( **READY**) spento indica che la fiamma è stata attivata e che il dispositivo ha raggiunto la temperatura di funzionamento.

REGOLAZIONE DELL'ALTEZZA DELLA FIAMMA

Quando la fiamma viene attivata, premere il pulsante **ECO** per diminuirne l'altezza (due segnali acustici). Premere di nuovo il pulsante **ECO** per aumentare l'altezza della fiamma (segnale acustico singolo).

ATTENZIONE! Se la temperatura del dispositivo è troppo alta, l'altezza della fiamma viene automaticamente ridotta (**ECO**) e la sua regolazione è bloccata. Se la temperatura continua a salire, il dispositivo si spegne.

SPEGNIMENTO DELLA FIAMMA

Per spegnere la fiamma, premere **STOP** (segnale acustico singolo +  **HOT**).

Un successivo avvio è possibile solo dopo che il dispositivo si è raffreddato - il LED verde **READY** ( **READY**).



FAST START

La funzione **FAST START** consente di accendere più rapidamente la fiamma (il consumo di energia in modalità standby per l'accensione della fiamma ( **READY**) è maggiore di circa 60 W). Come l'impostazione di fabbrica, la funzione è abilitata.

Per disattivare **FAST START**, premere il pulsante **ECO** per 10 secondi (quattro segnali acustici). Per riattivare la funzione, premere il pulsante **ECO** per 10 secondi (due segnali acustici).

MESSAGGI DI ALLARME

Alcuni messaggi sono accompagnati da un segnale acustico. Per disattivare l'audio, premere **START / STOP**.

Nr	LED sul pannello di controllo	PROCEDURA (contattare il servizio d'assistenza se la procedura consigliata non elimina l'errore)
1.		Il dispositivo si sta raffreddando. Attendi che il LED verde appaia  .
2.		Mancato carburante durante il funzionamento. Il dispositivo è raffreddato. Attendere che il LED rosso si spenga. Aggiungere il combustibile.
3.		Fuoriuscita di combustibile. Disconnettere la pompa del carburante. Pulire il liquido visibile e attendere per min. 1 ora. Premere il pulsante ECO sul pannello di controllo per 10 secondi. Se il messaggio non è scomparso, attendere almeno 24 ore.
		Il messaggio visualizzato durante l'avvio della fiamma significa che il tempo di attesa per la fiamma è stato superato. Premere il pulsante ECO sul pannello di controllo per 10 secondi.
4.		Errore del dispositivo. Premere il pulsante ECO sul pannello di controllo per 10 secondi.
5.		Fuoriuscita di combustibile dal serbatoio. Contattare il servizio d'assistenza.
6.		Temperatura ambiente troppo bassa (<10 ° C) o errore del dispositivo. Riscaldare la stanza. Premere il pulsante ECO sul pannello di controllo per 10 secondi.
		Attendere che il LED verde appaia  .
7.		Surriscaldamento del dispositivo. Contattare il servizio di assistenza.



COMBUSTIBILE - Utilizzare solo il combustibile a base di etanolo prodotto dalle piante nel processo di distillazione dell'alcol a due tempi che consiste nel 95-96,6% di etanolo in volume. Fanola è il combustibile raccomandato con purezza farmaceutica.

NON USARE COMBUSTIBILI SINTETICI A BASE DI PETROLIO PERCHÉ SONO CONTAMINATI, EMETTONO ODORI SGRADUEVOLI E POSSONO DANNEGGIARE IL CAMINETTO! NON UTILIZZARE COMBUSTIBILI CONTENENTI IL 100%, GEL O COMBUSTIBILI AROMATICI!

PULIZIA – Pulire con un panno umido e detersivi delicati quando il dispositivo è spento e freddo.

SERVIS – Conservare il cavo USB incluso per la manutenzione. Contatto e-mail service@planikafires.com

WYMIANA ZBIORNIKA PALIWA

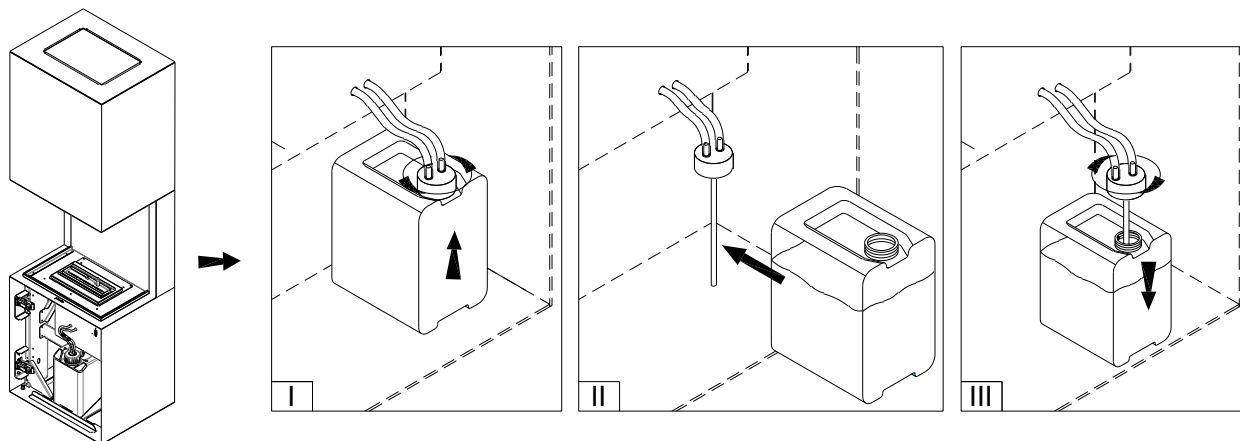

1. Jeśli zbiornik paliwa jest pusty (), odkręć nakrętkę z węzłem pompy i usuń zbiornik z uchwyty () (I).
2. Umieść pełny zbiornik paliwa bez nakrętki w uchwycie () (II).
3. Przykręć nakrętkę z węzłem pompy do zbiornika paliwa (III).



POLSKI

ODPALANIE PŁOMIENIA

Zielona dioda  **READY** oznacza, że urządzenie jest gotowe do odpalenia płomienia.

Wciśnij **START** przez 3 sekund. Odpalanie płomienia trwa 2-10 minut ( **READY**). W tym czasie może być wyczuwalny zapach oparów paliwa. Wyłączona dioda **READY** () informuje, że płomień został odpalony i urządzenie osiągnęło temperaturę roboczą.

REGULACJA WYSOKOŚCI PŁOMIENIA

Gdy płomień jest odpalony, wciśnij przycisk **ECO**, aby zmniejszyć jego wysokość (dwa sygnały dźwiękowe). Wciśnij ponownie przycisk **ECO**, aby zwiększyć wysokość płomienia (pojedynczy sygnał dźwiękowy).

UWAGA! W przypadku zbyt wysokiej temperatury urządzenia, wysokość płomienia zostanie automatycznie zmniejszona (**ECO**), a możliwość jego regulacji zablokowana. Jeśli temperatura będzie nadal wzrastać, urządzenie wyłączy się.

WYGASZANIE PŁOMIENIA

Aby wygasić płomień wciśnij **STOP** (pojedynczy sygnał dźwiękowy +  **HOT**).























Ponowne odpalenie płomienia możliwe jest dopiero po wychłodzeniu urządzenia – zielona dioda **READY** ()

FAST START

Funkcja **FAST START** umożliwia szybsze odpalenie płomienia (pobór energii w trybie gotowości do odpalenia płomienia ( **READY**) jest większy o około 60 W). Funkcja jest domyślnie włączona. Aby wyłączyć **FAST START**, wciśnij przycisk **ECO** przez 10 sekund (cztery sygnały dźwiękowe). Aby ponownie włączyć funkcję, wciśnij przycisk **ECO** przez 10 sekund (dwa sygnały dźwiękowe).

KOMUNIKATY ALARMOWE

Niektórym komunikatom towarzyszy sygnał dźwiękowy. Aby wyciszyć, wciśnij **START/STOP**.



Lp.	DIODY PANELU STEROWANIA	POSTĘPOWANIE (skontaktuj się z serwisem jeśli zalecane postępowanie nie eliminuje błędu)
1.	 HOT  FUEL  READY	Urządzenie jest schładzane. Poczekać na pojawienie się zielonej diody  READY .
2.	 HOT  FUEL  READY	Zabrakło paliwa w trakcie pracy urządzenia. Urządzenie jest schładzane. Poczekać, aż czerwona dioda zgaśnie. Uzupełnij paliwo.
3.	 HOT  FUEL  READY	Nastąpiło rozlanie paliwa w urządzeniu. Odłącz pompę paliwa. Wytrzyj widoczną ciecz i odczekaj min. 1 godzinę. Wciśnij przycisk ECO na panelu sterowania przez 10 sekund. Jeżeli komunikat nie zniknął, odczekaj min. 24 godziny.
		Komunikat wyświetlony podczas odpalania płomienia, oznacza przekroczenie czasu oczekiwania na płomień. Wciśnij przycisk ECO na panelu sterowania przez 10 sekund.
4.	 HOT  FUEL  READY	Błąd urządzenia. Wciśnij przycisk ECO na panelu sterowania przez 10 sekund.
5.	 HOT  FUEL  READY	Nastąpiło przełanie zbiornika. Skontaktuj się z serwisem.
6.	 HOT  FUEL  READY	Zbyt niska temperatura pomieszczenia (<10°C) lub błąd urządzenia. Ogrzej pomieszczenie. Wciśnij przycisk ECO na panelu sterowania przez 10 sekund. Poczekać na pojawienie się zielonej diody  READY .
7.	 HOT  FUEL  READY	Urządzenie przegrzane. Skontaktuj się z serwisem

PALIWO - Należy stosować wyłącznie paliwa etanolowego, powstałego z roślin w procesie dwukrotnej destylacji alkoholu składającego się z 95-96,6% objętości etanolu. Zalecany paliwem o czystości farmakologicznej jest Fanola. **NIE NALEŻY UŻYWAĆ SYNTETYCZNYCH PALIW NA BAZIE ROPY NAFTOWEJ, PONIEWAŻ SĄ ONE ZANIECZYSZCZONE, WYDZIELAJĄ NIEPRZYJEMNE ZAPACHY I MOGĄ USZKODZIĆ KOMINEK! NIE NALEŻY UŻYWAĆ PALIW ZAWIERAJĄCYCH OBJĘTOŚCIOWO 100% ETANOLU, PALIWA ŻELOWEGO LUB AROMATYZOWANEGO!**

CZYSZCZENIE – Czyść wilgotną szmatką i delikatnymi środkami, gdy urządzenie jest wyłączone i chłodne.

SERWIS – Zachowaj dołączony przewód USB do celów serwisowych. Kontakt mailowy service@planikafires.com

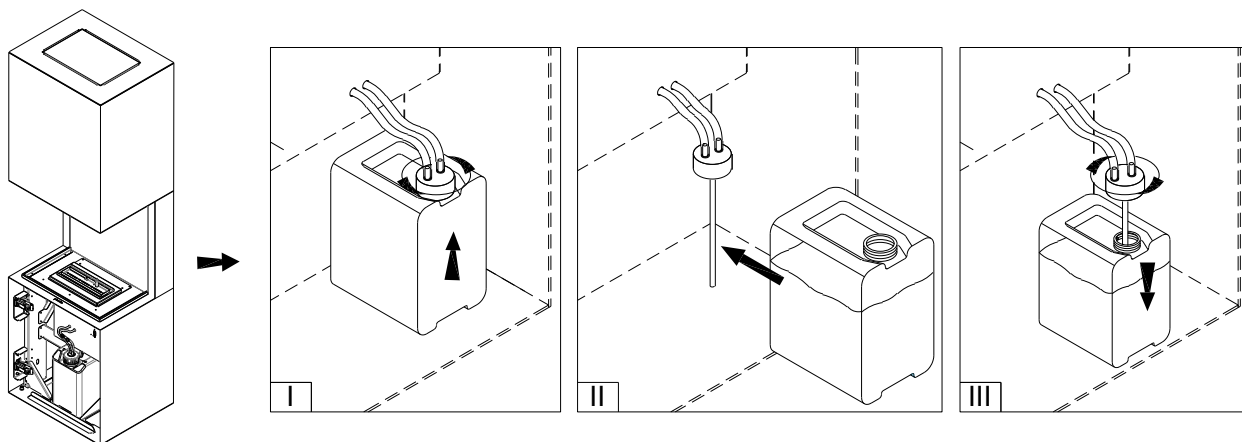

НАПОЛНЕНИЕ ТОПЛИВОМ

1. Если топливный бак пустой (), следует открутить крышку с кабелем от насоса и вытянуть топливный бак с держателя () (I).
2. Вставить полный бак на место () (II).
3. Закрутить крышку топливного бака с кабелем насоса (III).



ЗАПУСК КАМИНА

Зеленый диод  **READY** обозначает, что камин готов к запуску.

Нажать **START** и удерживать 3 секунды. Процедура запуска может продолжаться 2-10 минут (). В то время может чувствоваться характеристический запах паров топлива. Если диод **READY** () не светится, это обозначает, что камин запущен в работу и устройство достигло рабочей температуры.

РЕГУЛИРОВАНИЕ РАЗМЕРА ПЛАМЕНИ

Для того, чтобы уменьшить высоту пламени, следует нажать кнопку **ECO** (два звуковых сигнала). Чтобы вернуть к режиму Normal и увеличить высоту пламени, следует нажать кнопку **ECO** (одиночный звуковой сигнал).

ВНИМАНИЕ! В случае слишком высокой температуры устройства, высота пламени автоматически уменьшится (**ECO**), а возможность его регулировки будет заблокирована. Если температура будет далее увеличиваться, устройство выключится.

ГАШЕНИЕ ПЛАМЕНИ

Чтобы погасить пламя надо нажать **STOP** (одиночный звуковой сигнал + ).

Последующее включение камина возможно после охлаждения камина – зеленый диод **READY** ().

ФУНКЦИЯ УСКОРЕННОГО ВКЛЮЧЕНИЯ УСТРОЙСТВА – FAST START

Функция **FAST START** сокращается время ожидания на появление пламени во время запуска устройства (потребление энергии в режиме ожидания () больше о ок. 60 W). Функция **FAST START** серийно установлена. Чтобы выключить **FAST START** следует нажимать кнопку **ECO** 10 секунд (четыре звуковых сигнала). Чтобы повторно включить функцию, следует нажимать кнопку **ECO** 10 секунд (два звуковых сигнала).

ПРЕДУПРЕЖДАЮЩИЕ СООБЩЕНИЯ

При некоторых сообщениях выступает звуковой сигнал. Чтобы его выключить, следует нажать **START/STOP**.

№	ДИОДЫ НА ПАНЕЛИ УПРАВЛЕНИЯ	ДЕЙСТВИЯ (Надо связаться с сервисом если рекомендации не устраняют ошибки)
1.		Устройство охлаждается. Подождать появления зеленого диода
2.		Во время работы устройства закончилось топливо. Устройство охлаждается. Подождать погашения красного диода. Наполнить бак топливом.
3.		Утечка топлива в устройстве. Отключить топливный насос. Вытереть разлитое топливо и подождать мин. 1 час. Удерживать кнопку ECO на панели управления около 10 секунд. Если сообщение не исчезает, подождать мин. 24 ч.
		Если сообщение появляется во время запуска камина, то это обозначает превышение времени ожидания на появление пламени. Удерживать кнопку ECO на панели управления около 10 секунд.
4.		Ошибка в работе устройства. Удерживать кнопку ECO на панели управления около 10 секунд.
5.		Перелив топлива в баке. Надо связаться с сервисом.
6.		Слишком низкая температура помещения (<10°C) или ошибка устройства. Нагреть помещение. Удерживать кнопку ECO на панели управления около 10 секунд.
		Подождать появления зеленого диода
7.		Перегрев устройства. Свяжитесь с сервисом.

ТОПЛИВО - Использовать только этаноловое топливо, полученное из растений в процессе двукратной перегонки спирта, состоящее из 95-96,6% этанола по объему. Фанола является рекомендуемым топливом фармакологической чистоты.

НЕ ИСПОЛЬЗУЙТЕ СИНТЕТИЧЕСКОЕ ТОПЛИВО НА НЕФТЯНОЙ ОСНОВЕ, ТАК КАК ОНО ЗАГРЯЗНЕНО, ИЗДАЕТ НЕПРИЯТНЫЙ ЗАПАХ И МОЖЕТ ПОВРЕДИТЬ КАМИН! НЕ ИСПОЛЬЗУЙТЕ ТОПЛИВО, СОДЕРЖАЩЕЕ 100% ЭТАНОЛА ПО ОБЪЕМУ, ГЕЛЬ ИЛИ АРОМАТИЧЕСКОЕ ТОПЛИВО!

ЧИСТКА – Для чистки использовать мягкий материал и нежные чистящие средства, когда устройство не работает и охлаждено.

СЕРВИСНОЕ ОБСЛУЖИВАНИЕ – Сохраните прилагаемый USB-кабель для обслуживания. Адрес электронной почты для контакта со службой поддержки service@planikafires.com