

EN Installation manual / **DE** Montageanleitung / **ES** Manual de montaje /
FR Notice de montage / **IT** Istruzioni di montaggio / **PL** Instrukcja montażu /
RU инструкция по монтажу

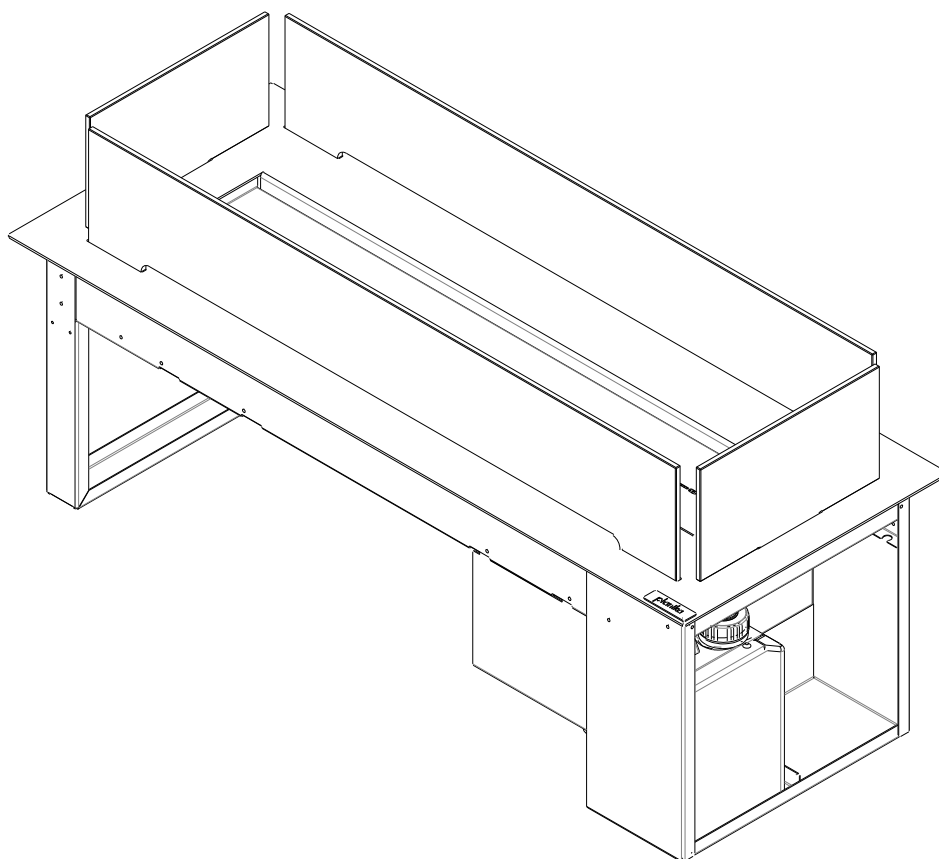

| | | |
|----|----------------------------------|----|
| EN | INSTALLATION MANUAL | 6 |
| DE | MONTAGEANLEITUNG | 6 |
| ES | MANUAL DE MONTAJE..... | 6 |
| FR | NOTICE DE MONTAGE | 6 |
| IT | ISTRUZIONI DI MONTAGGIO | 6 |
| PL | INSTRUKCJA MONTAŻU..... | 6 |
| RU | ИНСТРУКЦИЯ ПО МОНТАЖУ | 6 |
| EN | INSTRUCTION MANUAL | 10 |
| DE | BEDIENUNGSANLEITUNG | 15 |
| ES | MANUAL DE USUARIO..... | 19 |
| FR | NOTICE D'UTILISATION | 25 |
| IT | MANUALE D'USO | 30 |
| PL | INSTRUKCJA OBSŁUGI | 35 |
| RU | ИНСТРУКЦИЯ ПО ЭКСПЛУАТАЦИИ | 40 |



The product is a decorative device with real fire.

Read the included documentation prior to installing and operating the device.

Check the local regulations for fireplaces.

1. For outdoor and indoor use and in housing only. Min. temperature of use is 0°C.
2. Room cubature for one device – min. 94 m³ (in case of indoor installations)
3. Natural air exchange rate in room – min. 1/h. (in case of indoor installations)
4. Do not cover top ventilation openings of the device.
5. Do not place any objects on the top of the device.
6. We recommend placing a CO₂ or dry powder fire extinguisher nearby the device
7. For service purposes, the surrounding must allow for easy removal of the device.
8. Keep children, animals and unauthorized persons away from the device.
9. Keep the packaging and manuals for future use.
10. Do not turn on the device in case of fuel spill.
11. Do not interfere in the fuel filler when the device is operating.
12. Do not interfere in the device construction.
13. Do not touch the filament and other hot elements.
14. Do not transport the device if fueled.
15. Do not leave an operating device unattended



Es ist ein Dekorationsprodukt und es brennt mit echtem Feuer. Vor der Montage und vor der Inbetriebnahme des Kamins lesen Sie bitte die beigelegte Dokumentation. Machen Sie sich mit den lokalen Vorschriften bezüglich der Kamine vertraut.

1. Nur für den Außen- und Innenbereich und in Gehäusen geeignet. Die Mindesttemperatur für die Verwendung beträgt 0°C.
2. Rauminhalt für ein Gerät - min. 94 m³ (bei Inneninstallationen)
3. Natürliche Luftwechselrate im Raum - min. 1/h. (im Falle von Inneninstallationen)
4. Die Lüftungsschlitze nicht zudecken.
5. Keine Gegenstände auf dem Kamin platzieren.
6. Wir empfehlen, einen CO₂- oder Trockenpulver-Feuerlöscher in der Nähe des Geräts aufzustellen
7. Die Montage des Kamins muss eine problemlose Herausnahme zu Wartungszwecken ermöglichen.
8. Den Kamin an einem für Kinder, Unbefugte und Tiere unzugänglichen Ort installieren.
9. Verpackung und Gebrauchsanweisung aufbewahren.
10. Im Falle des Brennstoffauslaufs, das Gerät nicht einschalten
11. Falls der Kamin im Betrieb ist, die Einfüllöffnung nicht berühren
12. In die Konstruktion des Gerätes nicht eingreifen
13. Das Glühelement und andere warmen Elemente nicht berühren
14. Den, mit Brennstoff nachgefüllten Kamin nicht transportieren
15. Das Gerät im Betrieb nicht ohne Aufsicht lasse



El producto es un dispositivo decorativo que produce fuego real. Familiarícese con la documentación adjunta antes de instalar e iniciar el dispositivo. Familiarícese con las regulaciones locales sobre chimeneas.

1. Sólo para uso exterior e interior y en carcasa. La temperatura mínima de uso es de 0°C.
2. Cubicación del local para un aparato - mín. 94 m³ (en caso de instalaciones interiores)
3. Tasa de intercambio de aire natural en la habitación - mín. 1/h. (en caso de instalaciones interiores)
4. No cubra las ranuras de ventilación.
5. Está prohibido colocar objetos en el dispositivo.
6. Se recomienda colocar un extintor de polvo o CO₂ cerca del dispositivo.
7. La instalación del dispositivo debe permitir una extracción fácil para el mantenimiento.
8. El dispositivo debe estar protegido contra el acceso de niños, animales y personas no autorizadas.
9. Guarde el embalaje y las instrucciones.
10. No encienda el dispositivo si el combustible se derrama fuera del tanque.
11. No toque el llenador de combustible cuando el dispositivo esté funcionando.
12. No modifique la construcción del dispositivo.
13. No toque el filamento o las partes calientes.
14. No transporte el dispositivo con combustible.
15. No deje el dispositivo funcionando sin supervisión



Le produit est un dispositif décoratif qui produit un feu réel. Familiarisez-vous avec la documentation ci-jointe avant d'installer et de démarrer l'appareil. Familiarisez-vous avec les réglementations locales concernant les cheminées.

1. Pour une utilisation à l'extérieur et à l'intérieur et dans un boîtier uniquement. La température minimale d'utilisation est de 0°C.
2. Cubature de la pièce pour un appareil - min. 94 m³ (dans le cas d'installations intérieures).
3. Taux de renouvellement de l'air naturel dans la pièce - min. 1/h. (dans le cas d'installations intérieures)
4. Ne couvrez pas les fentes de ventilation.
5. Il est interdit de placer des objets sur l'appareil.
6. Il est recommandé de placer un extincteur à poudre ou à CO₂ à proximité de l'appareil.
7. L'installation de l'appareil doit permettre un retrait facile pour l'entretien.
8. L'appareil doit être protégé contre l'accès des enfants, des animaux et des personnes non autorisées.
9. Conservez l'emballage et les instructions.
10. Ne démarrez pas l'appareil en cas de débordement
11. Ne touchez pas le lieu de remplissage de carburant lorsque l'appareil est en marche.
12. Ne modifiez pas la construction de l'appareil.
13. Ne touchez pas le filament ou les parties chaudes.
14. Ne transportez pas l'appareil avec du carburant.
15. Ne laissez pas l'appareil fonctionner sans surveillance



Prodotto è un dispositivo decorativo che produce un vero fuoco. Familiarizzare con il manuale allegato prima di installare e avviare il dispositivo. Familiarizzare con le normative locali relative ai camini.

1. Solo per uso esterno e interno e in custodia. La temperatura minima di utilizzo è 0°C.
2. Cubatura del locale per un dispositivo - min. 94 m³ (in caso di installazioni interne).
3. Tasso di ricambio d'aria naturale nella stanza - min. 1/h. (in caso di installazioni interne)
4. Non coprire le fessure di ventilazione.
5. È vietato posizionare oggetti sul dispositivo.
6. Si consiglia di posizionare un estintore a polvere o ad anidride carbonica vicino all'unità.
7. L'installazione del dispositivo deve consentire una facile rimozione per un eventuale manutenzione.
8. Il dispositivo deve essere protetto dall'accesso di bambini, animali e persone non autorizzate.
9. Conservare la confezione originale e le istruzioni d'uso.
10. Non avviare il dispositivo nel caso di fuoriuscita di carburante dal serbatoio.
11. Non operare nei pressi di bocchettone di riempimento quando il dispositivo è in funzione.
12. Non interferire nella costruzione del dispositivo.
13. Non toccare la resistenza o le parti calde del dispositivo.
14. Non trasportare il dispositivo con carburante.
15. Non lasciare incustodito il dispositivo.



Produkt jest urządzeniem dekoracyjnym wytwarzającym prawdziwy ogień. Zapoznaj się z załączoną dokumentacją przed montażem i uruchomieniem urządzenia. Zapoznaj się z lokalnymi przepisami dotyczącymi kominków

1. Urządzenie wyłącznie do użytku zewnętrznego wewnętrznego i w zabudowie. Używać w temperaturze min. 0°C.
2. Kubatura pomieszczenia dla jednego urządzenia - min. 94 m³(dla instalacji wewnątrz)
3. Naturalna wymiana powietrza w pomieszczeniu - min. 1/h. (dla instalacji wewnątrz)
4. Nie zakrywać otworów wentylacyjnych urządzenia.
5. Zabrania się umieszczania jakichkolwiek przedmiotów na urządzeniu.
6. Zaleca się umieszczenie w pobliżu urządzenia gaśnicy proszkowej lub CO₂.
7. Montaż urządzenia musi umożliwiać bezproblemowe wyjęcie go w celu serwisowania.
8. Urządzenie należy zabezpieczyć przed dostępem dzieci, zwierząt oraz osób niepowołanych.
9. Należy zachować opakowanie oraz instrukcje.
10. Nie uruchamiaj urządzenia w przypadku rozlania paliwa poza zbiornik.
11. Nie operuj przy wlewie paliwa, gdy urządzenie jest uruchomione.
12. Nie ingeruj w konstrukcję urządzenia.
13. Nie dotykaj żarnika oraz rozgrzanych elementów.
14. Nie transportuj urządzenia z paliwem.
15. Nie pozostawiaj uruchomionego urządzenia bez nadzoru.



Продукт является декоративным изделием, производящим настоящий огонь. Ознакомьтесь с приложенной документацией перед монтажом и запуском устройства. Ознакомьтесь с местными правилами, касающимися каминов

1. Только для использования на улице и в помещении и в корпусе. Минимальная температура использования - 0°C.
2. Кубатура помещения для одного устройства - мин. 94 м³ (при установке в помещении).
3. Естественный воздухообмен в помещении - мин. 1/ч. (при установке в помещении)
4. Не закрывать вентиляционных щелей на устройстве.
5. Запрещается размещать на устройстве любые предметы.
6. Рядом с устройством рекомендуется размещать порошковый или углекислотный огнетушитель.
7. Устройство должно быть установлено таким образом, чтобы его легко можно было извлечь для сервиса.
8. Устройство должно быть защищено от детей, животных и посторонних лиц.
9. Необходимо сохранить оригинальную упаковку устройства, а также настоящую инструкцию.
10. Не включать устройства в случае утечки топлива из бака.
11. Не заправлять камин топливом, когда устройство работает.
12. Не вмешиваться в конструкцию устройства.
13. Не трогать нити накаливания и горячих элементов.
14. Нельзя перемещать устройство, наполненное топливом.
15. Не оставлять запущенного устройства без присмотра

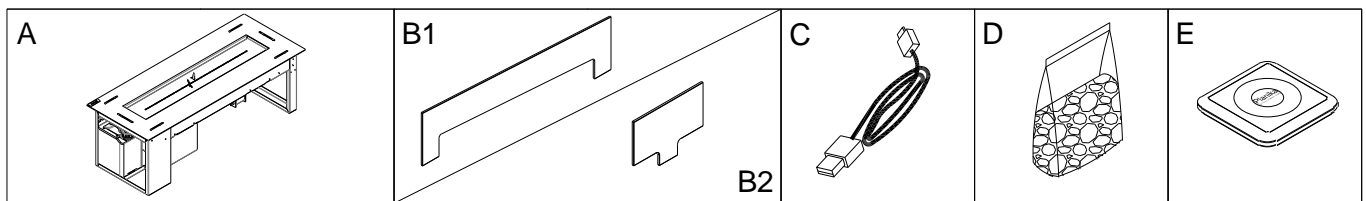
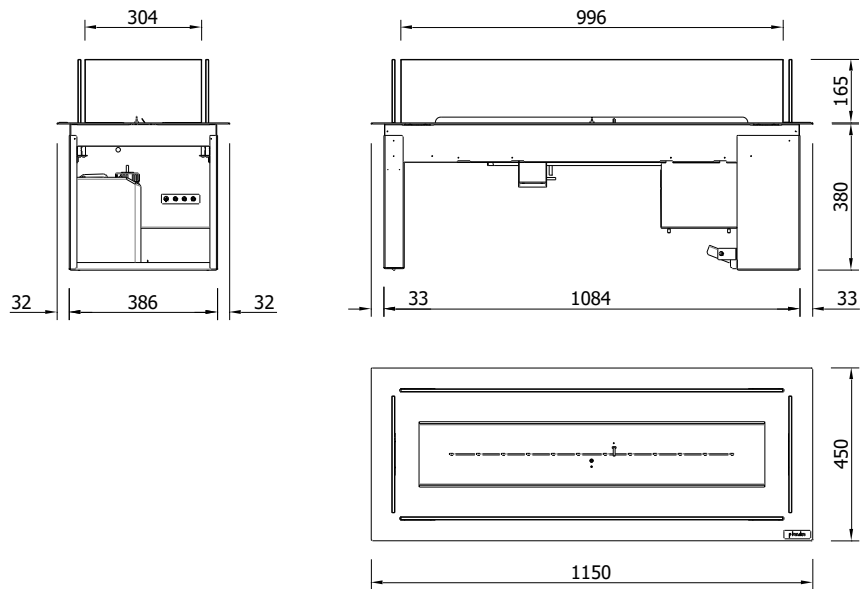

| | EN | DE | ES | FR | IT | PL | RU | Quantity |
|----|---------------------|-------------------------|-----------------------|--------------------|----------------------------------|-----------------------|---------------------------------|----------|
| A. | Firebox with burner | Feuerraum mit Brenner | Hogar con quemador | Foyer avec brûleur | Focolare con bruciatore | Obudowa z paleniskiem | Топка с горелкой | 1 |
| B. | Glass | Glas | Vidrio | Verre | Vetro | Szyba | Стекло | 2+2 |
| C. | Service cable | Service -Kabel | Cable USB de servicio | Câble de service | Cavetto per l'assistenza tecnica | Kabel serwisowy | кабель сервиса | 1 |
| D. | Bag with granules | Tasche mit dem Granulat | Bolsa de gránulos | sachet de granulés | Sacchetto per granuli | Torba z granulatem | Мешок с гранулами | 5 |
| E. | Remote control | Fernbedienung | Control remoto | Télécommande | Telecomando | Pilot | пульт дистанционного управления | 1 |

| | |
|----|--|
| EN | When carrying out the installation, level the upper edge. Make an inspection on the side of the control panel and the fuel container. Make a hole for the electrical cable. Drainage should be carried out to move the water out of the cavity. |
| DE | Richten Sie beim Einbau die Oberkante aus. Führen Sie eine Inspektion an der Seite des Bedienfelds und des Kraftstoffbehälters durch. Ein Loch für das Elektrokabel anbringen. Es sollte eine Drainage eingerichtet werden, um das Wasser aus dem Hohlraum abzuführen. |
| ES | Al realizar la instalación, nivele el borde superior. Realice una inspección en el lateral del panel de control y del contenedor de combustible. Haga un orificio para el cable eléctrico. Debe realizarse un drenaje para sacar el agua de la cavidad. |
| FR | Lors de l'installation, mettez de niveau le bord supérieur. Faites une inspection sur le côté du panneau de commande et du réservoir de carburant. Faites un trou pour le câble électrique. Un drainage doit être effectué pour évacuer l'eau de la cavité. |
| IT | Durante l'installazione, livellare il bordo superiore. Eseguire un'ispezione sul lato del pannello di controllo e del contenitore del carburante. Praticare un foro per il cavo elettrico. È necessario effettuare un drenaggio per far uscire l'acqua dalla cavità. |
| PL | Wykonując zabudowę wypoziomuj górną krawędź. Po stronie panelu sterowania i pojemnika na paliwo wykonaj rewizję. Zabudowę wykonaj z otworem na przewód elektryczny. Należy wykonać drenaż, aby wyprowadzić wodę z zagłębienia. |
| RU | При выполнении установки выровняйте верхний край. Произведите осмотр со стороны панели управления и топливного контейнера. Сделайте отверстие для электрического кабеля. Для удаления воды из полости следует провести дренаж. |

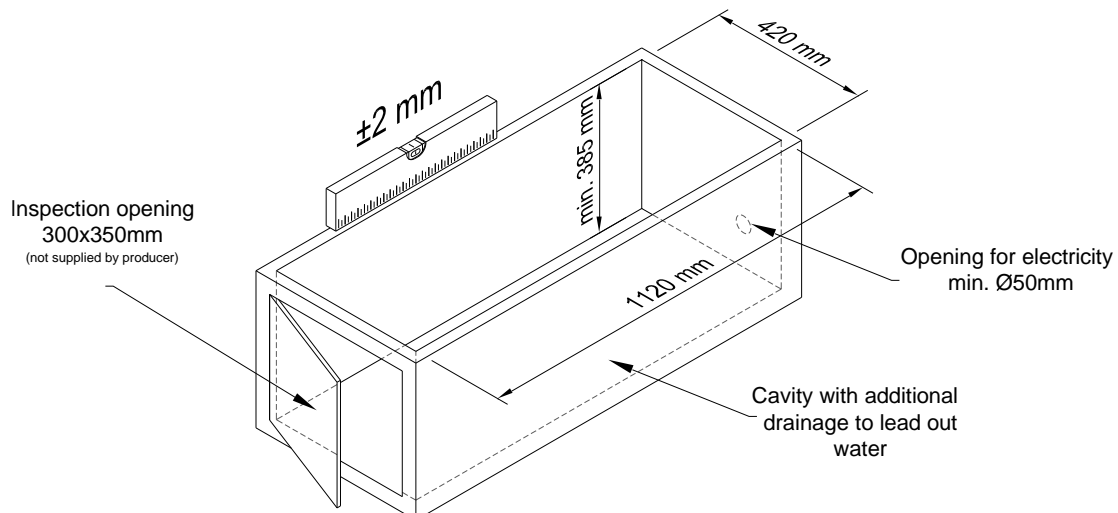

| | |
|----|---|
| EN | Place the appliance in the cavity, place the glass in the prepared holes. After pulling the cable, connect it to the waterproof socket. |
| DE | Legen Sie das Gerät in den Hohlraum, setzen Sie das Glas in die vorbereiteten Löcher. Nachdem Sie das Kabel gezogen haben, schließen Sie es an die wasserdichte Steckdose an. |
| ES | Coloque el aparato en la cavidad, coloque el cristal en los orificios preparados. Después de tirar del cable, conéctelo a la toma estanca. |
| FR | Placez l'appareil dans la cavité, placez le verre dans les trous préparés. Après avoir tiré le câble, connectez-le à la prise étanche. |
| IT | Posizionare l'apparecchio nella cavità, inserire il vetro nei fori predisposti. Dopo aver tirato il cavo, collegarlo alla presa impermeabile. |
| PL | Umieść urządzenie w zabudowie, zamontuj szyby w przygotowanych otworach. Po przeciągnięciu przewodu podłącz go do hermetycznego gniazda. |
| RU | Поместите прибор в полость, установите стекло в подготовленные отверстия. Протянув кабель, подключите его к водонепроницаемой розетке. |

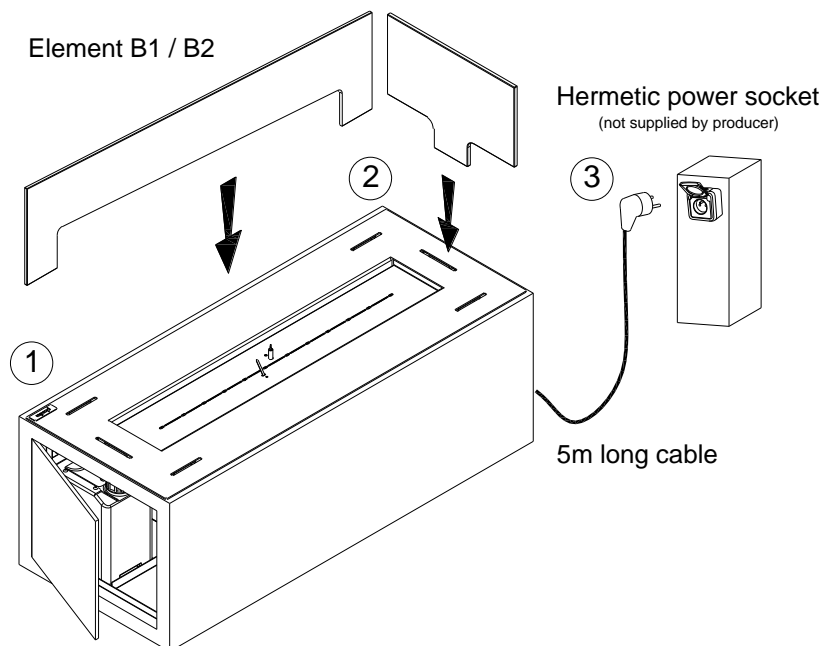

| | |
|----|--|
| EN | Spread the granules (D) evenly on the marked area without leaving any free spaces. Ensure that the granules do not touch the filament. |
| DE | Verteilen Sie das Granulat (D) gleichmäßig auf der markierten Fläche, ohne Freiräume zu lassen. Achten Sie darauf, dass das Granulat den Faden nicht berührt. |
| ES | España los gránulos (D) uniformemente sobre la zona marcada sin dejar espacios libres. Asegúrese de que los gránulos no toquen el filamento. |
| FR | Répartissez les granulés (D) de manière homogène sur la zone marquée sans laisser d'espaces libres. Veillez à ce que les granulés ne touchent pas le filament. |
| IT | Distribuire i granuli (D) in modo uniforme sull'area contrassegnata, senza lasciare spazi liberi. Assicurarsi che i granuli non tocchino il filamento. |
| PL | Rozłóż równomiernie granulat (D) w oznaczonym miejscu nie zostawiając wolnych przestrzeni. Zwróć uwagę aby granulat nie dotykał żarnika. |
| RU | Равномерно распределите гранулы (D) на размеченном участке, не оставляя свободных мест. Убедитесь, что гранулы не касаются нити. |

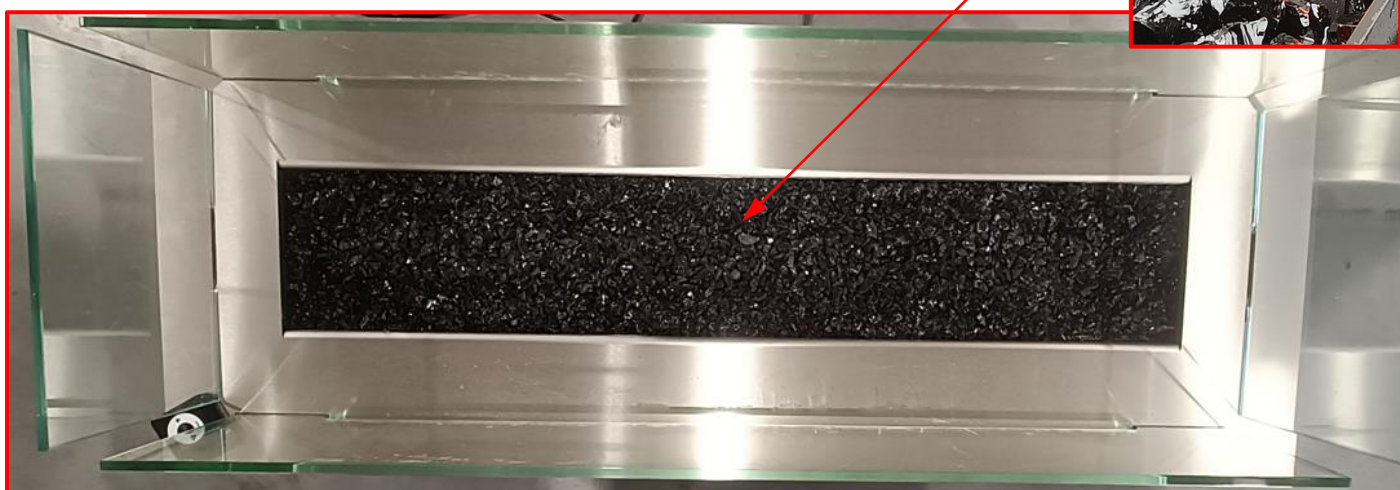
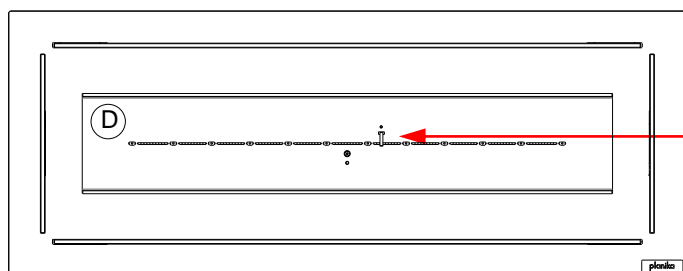

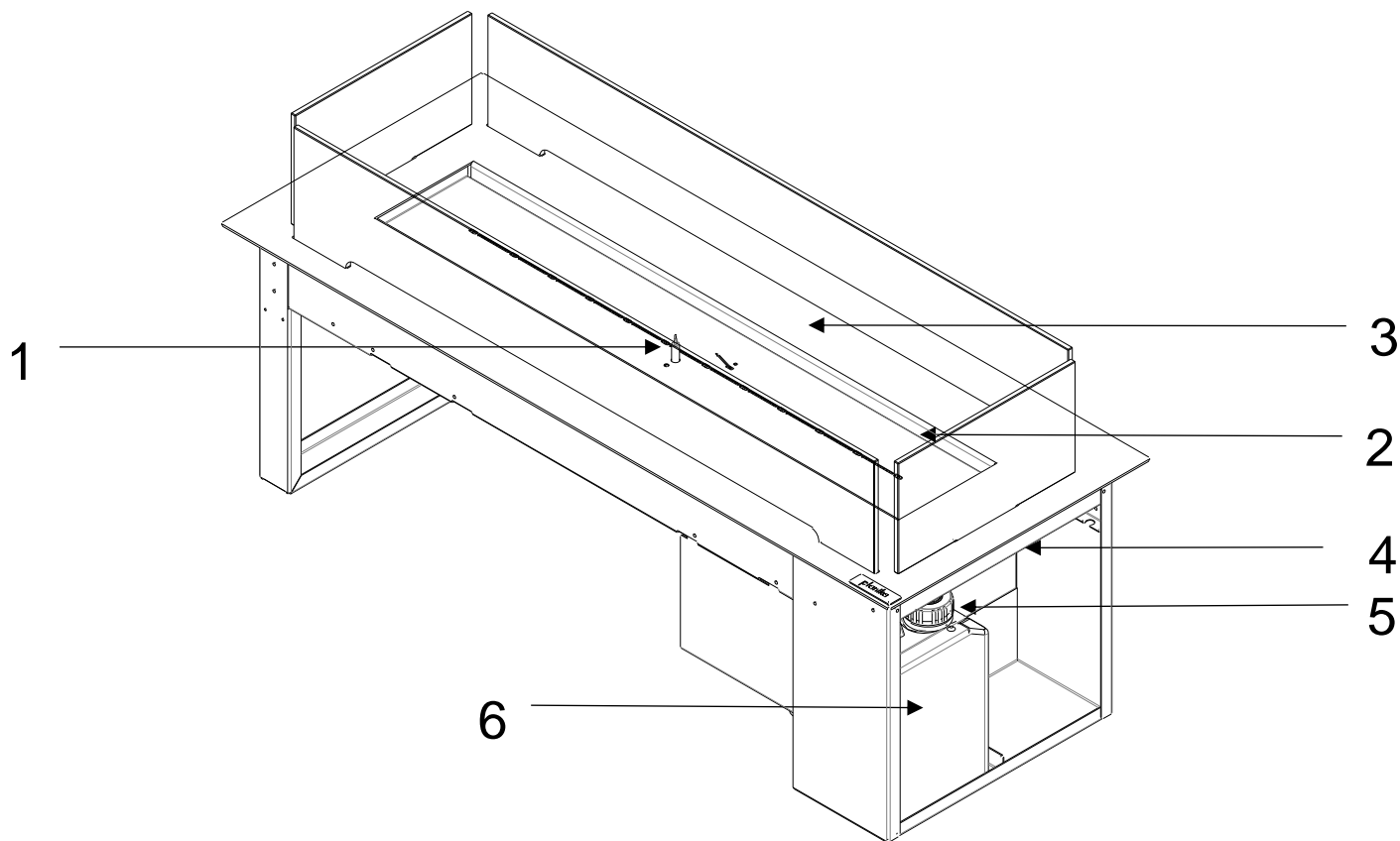

| EN | DE | ES | FR |
|----------------------------------|----------------------------|-------------------------------|-------------------------------------|
| 1. Filament | 1. Glühelement | 1. Filamento | 1. Filament |
| 2. Burner | 2. Feuerungsleiste | 2. Quemador | 2. Foyer |
| 3. Device surface | 3. Feuerungsrost | 3. Tapa de la chimenea | 3. Brûleur |
| 4. Control panel | 4. Bedienpanel | 4. Panel de control | 4. Panneau de commande |
| 5. Cap with a pumping hose | 5. Schlauch mit Verschluss | 5. Manguera de la bomba | 5. Bouchon avec un tuyau de pompage |
| 6. Fuel container | 6. Brennstofftank | 6. El depósito de combustible | 6. Conteneur de carburant |
| IT | PL | RU | |
| 1. Resistenza | 1. Żarnik | 1. нить накаливания | |
| 2. Focolare | 2. Palenisko | 2. горелка | |
| 3. Bruciatore | 3. Ruszt | 3. верхняя плита | |
| 4. Pannello di controllo | 4. Panel sterowania | 4. панель управления | |
| 5. Tubo della pompa con il tappo | 5. Wąż pompy z nakrętką | 5. кабель насоса с крышкой | |
| 6. Serbatoio | 6. Zbiornik paliwa | 6. топливный бак | |

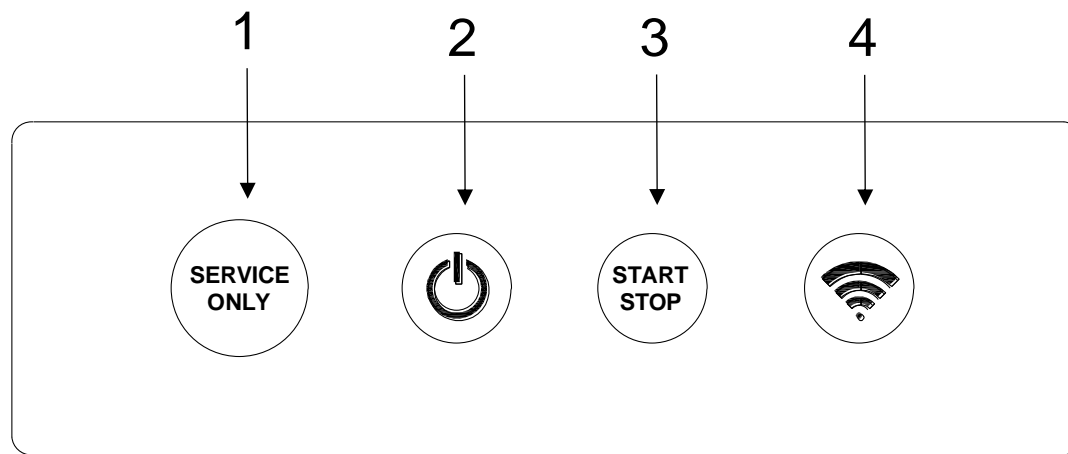

| EN | DE | ES | FR |
|---|---|--|--|
| <ul style="list-style-type: none"> 1. Service port 2. Power ON/OFF 3. Flame START/STOP 4. Wi-Fi configuration/status | <ul style="list-style-type: none"> 1. Service-USB-Eingang 2. Ein – und Ausschalten des Kamins 3. Anzünden und Erlöschen der Flamme 4. Konfiguration / WIFI Status | <ul style="list-style-type: none"> 1. Puerto de servicio 2. Iniciar / apagar el dispositivo 3. Encender / apagar el dispositivo 4. Configuración / estado de WIFI | <ul style="list-style-type: none"> 1. Prise de service 2. Allumer/éteindre l'appareil 3. Allumer / éteindre la flamme 4. Configuration/état WIFI |
| IT | PL | RU | |
| <ul style="list-style-type: none"> 1. Presa USB 2. Accensione/spengimento del dispositivo 3. Accensione/spengimento della fiamma 4. Configurazione/stato WIFI | <ul style="list-style-type: none"> 1. Gniazdo serwisowe 2. Włączenie / wyłączenie urządzenia 3. Odpalenie / wygaszanie płomienia 4. Konfiguracja / status WIFI | <ul style="list-style-type: none"> 1. Сервисный порт для подключения кабеля 2. Включение / выключение устройства 3. Розжиг / тушение пламени 4. Конфигурация / статус WIFI | |

REPLACING FUEL CONTAINER

1. Turn the device on by pressing .
2. If the fuel container is empty (**START/STOP BUTTON BLUE LIGHT ON**), unscrew the cap with the pumping hose and remove the container from the holder (**BLUE LIGHT FLASHING**). (I)
3. Insert a full fuel container with a cap removed (II) and screw the cap with the pumping hose back on (III). (**START/STOP BUTTON GREEN LIGHT ON**)

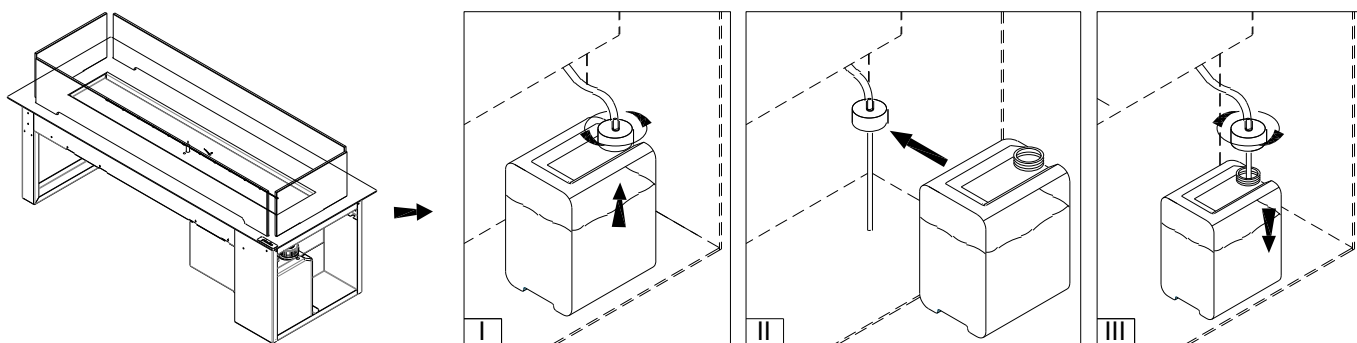



FLAME IGNITION

When the **START/STOP** button is lit up in green, the device is ready to be launched.

Press **START**. Firing up of the device takes from 2 to 10 minutes (**FLASHING GREEN LIGHT**). During the process of firing up, scent of fumes can be present. When the lights stop flashing, the device is lit up and has reached the working temperature.

FLAME HEIGHT REGULATION

When the flame is on, press the  or  button on the remote or scroll the flame level bar in the mobile app to choose one of the six flame heights. The flame starts on height 4 by default.

NOTE. In case of too high a temperature of the device, the flame height will be automatically decreased and locked from changing. If the temperature continues to increase, the flame will be extinguished (**RED LIGHT**)

FLAME EXTINGUISHING

To extinguish the flame:

-press **STOP**.

Flashing red light indicated the device being cooled. Restarting the flame is possible only after complete cooldown of the device (**GREEN LIGHT**).







TURNING THE DEVICE OFF

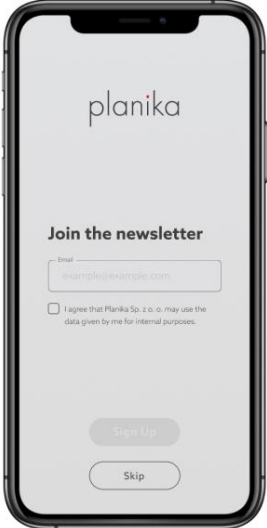
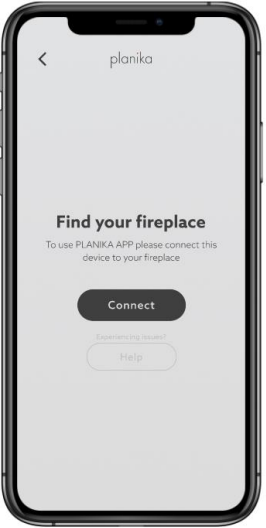

To turn the device OFF, press .

The device will automatically turn off in case of any work related errors. (check the error in the mobile app).

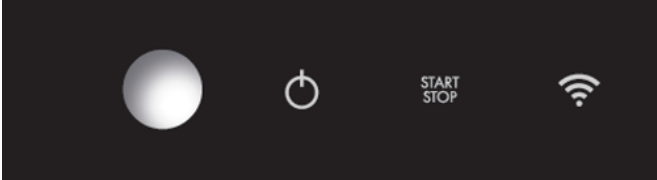
WIRELESS CONTROL CONFIGURATION

To pair the device with the mobile app (simultaneous pairing of more than one device is not possible):

| | | | |
|--|---|---|---|
| <p>Join the newsletter</p> <p>1. Launch the FLA3 NET-ZERO mobile app. Join the newsletter by submitting your e-mail address and pressing SIGN UP or simply press SKIP.</p> <p style="text-align: center;"> Google play Appstore </p> <div style="display: flex; justify-content: space-around;">   </div> |  | <p>Find your fireplace</p> <p>2. On the FIND YOUR FIREPLACE screen press CONNECT to start the network search.</p> |  |
| <p>3. Press and hold the WiFi button  on the fireplace. When the button starts flashing, the fireplace is ready to be paired for 5 minutes.</p> | | | |
|  | | | |
| <p>Setup Network Active</p> <p>4. Go to mobile device setup, turn on the WiFi network and connect with Fireplace_WiFi_setup (if the network is not visible, unplug the device for 10 seconds and retry the configuration). The fireplace will be automatically found by the mobile app, which will be confirmed by the app (SETUP NETWORK ACTIVE). Press CONNECT.</p> |  | <p>Connect to Home Network</p> <p>5. On the CONNECT TO HOME NETWORK screen, choose the name of the network which you plan to use by default (NETWORK NAME) and submit its password. Make sure the password is correct and hit (SUBMIT).</p> |  |



| Your fireplaces | | Access Point | |
|--|---|--|---|
| <p>6. On the following screen (YOUR FIREPLACES), choose your device and press CONNECT. The screen also allows you to change the name of the fireplace (EDIT).</p> |  | <p>7. You can also create a dedicated network ACCESS POINT and connect directly with the device. To do that, press (HELP), choose (CONNECTION TYPE), and (ACCESS POINT), then confirm by pressing (CREATE ACCESS POINT). Submit new name for the network and the password. Confirm by pressing NEXT.</p> |  |

After successful configuration, the WiFi button will light up in green.

FLA3 NET-ZERO MOBILE APP



| | |
|---|--|
|  | <ol style="list-style-type: none"> 1. Newsletter 2. Fireplace status 3. Flame height 4. Start and stop 5. Info 6. Menu |
|---|--|

MENU

To access menu, press the  button. To go back to the main panel, press **BACK** 

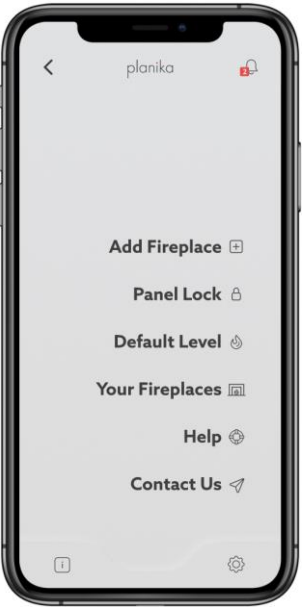
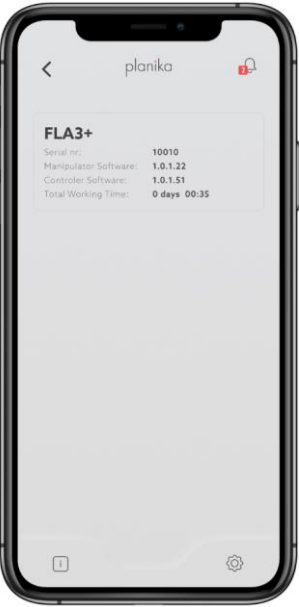
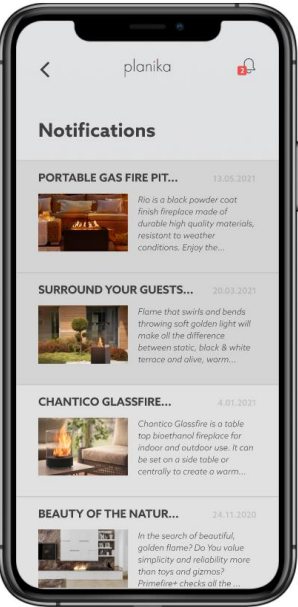
To access general information about the fireplace, press the  button. The newsletter is available after pressing the  button.

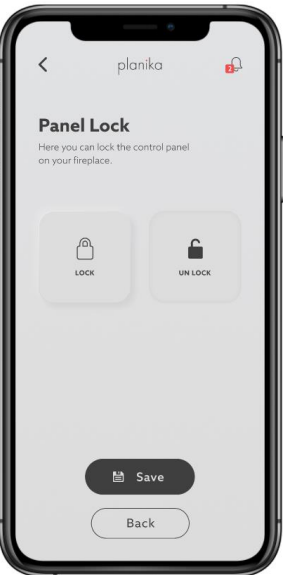

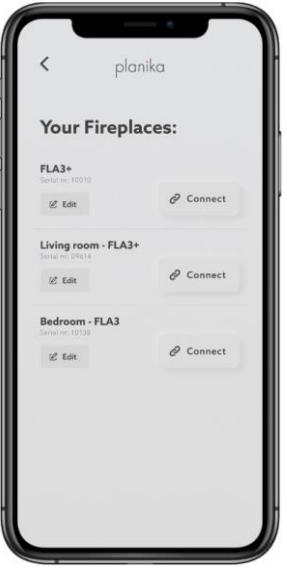
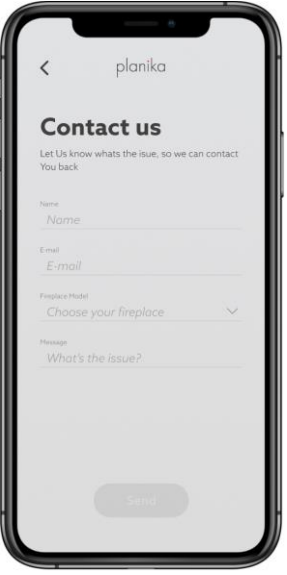



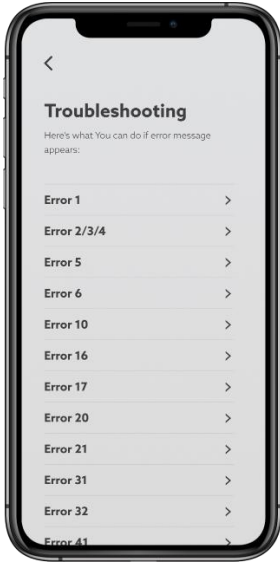
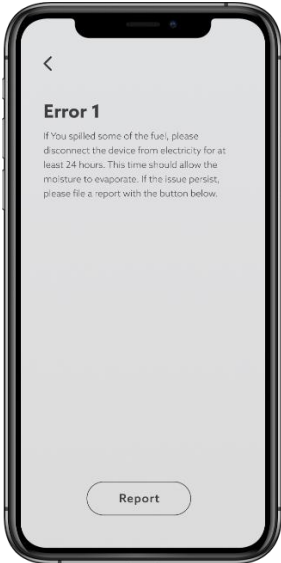
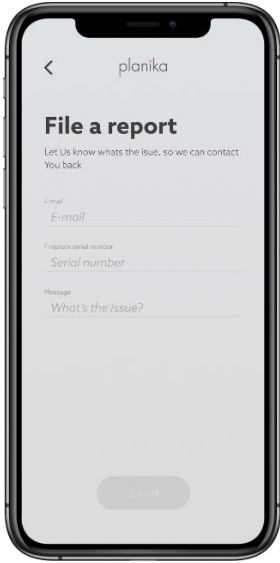







| Menu | Info | Newsletter |
|---|---|---|
|  |  |  |
| <p>Main app setup. Press the tab to change the settings.</p> | <p>Press to check the general information of the fireplace</p> | <p>Press to check the notifications</p> |

| Panel Lock | Default Level | Your fireplaces | Contact us |
|---|--|--|---|
|  |  |  |  |
| <p>Press LOCK to lock the control panel on the fireplace. Press UNLOCK to unlock the control panel on the fireplace. Confirm by clicking SAVE. The change is possible with the fireplace off only.</p> | <p>Change the default launch flame height. Press SAVE to confirm the change. Press RESET to reset your choice. The default setting of the flame is height 4.</p> | <p>Check available fireplaces. Press EDIT to change the device name. Press CONNECT to connect to the device.</p> | <p>Contact Planika by e-mail. Press SEND to send us an e-mail.</p> |

ERRORS

| Help | Error | File a Report |
|---|--|---|
|  |  |  |
| <p>Press HELP in the main MENU to access the Troubleshooting tab.</p> | <p>Fix the error with the provided information. If the error proceeds to appear, contact us by pressing REPORT.</p> | <p>If still in need of service, send us a message with a short description of the problem and general information. Press SEND.</p> |

INFORMATION SIGNALS

| POWER DIODE | START/STOP DIODE | SOUND | ACTION | COMMUNICATION |
|---|---|---|--------------------------|---|
|  | | - | Green light | Device turned off |
| |  | - | Green light | Device is ready to work |
| |  | - | Green blinking | Starting procedure |
| | | - | | Working |
| |  | - | Blue light | No fuel |
| |  | - | Blue blinking | Refueling |
| |  |  | Blue blinking with sound | Full tank |
| |  |  | Red light | Extinguishing, cooling |
| |  |  | Purple light with sound | Fuel tank is empty during the burning process |
| |  | - | Blue, red blinking | Fuel tank is empty |
| WI-FI DIODE | | | ACTION | COMMUNICATION |
| |  | | Blue light | Not connected to wi-fi |
| |  | | Blue blinking | Pairing / configuration |
| |  | | Green light | Wi-fi connected |

FUEL - Use only ethanol fuel produced from plants in the process of two-time alcohol distillation consisting of 95-96.6% ethanol by volume. Fanola is the recommended fuel with pharmacological purity.

DO NOT USE SYNTHETIC PETROLEUM BASED FUELS AS THEY ARE CONTAMINATED, EMIT UNPLEASANT ODORS AND CAN DAMAGE THE FIREPLACE! DO NOT USE FUELS CONTAINING 100% ETHANOL BY VOLUME, GEL, OR AROMATIC FUELS!

CLEANING – Clean with a damp cloth and delicate detergents, only when the device is turned off and cooled.

SERVICE – Keep the provided USB cable for service. Reach out to us at service@planikafires.com.

BRENNSTOFFNACHFÜLLEN

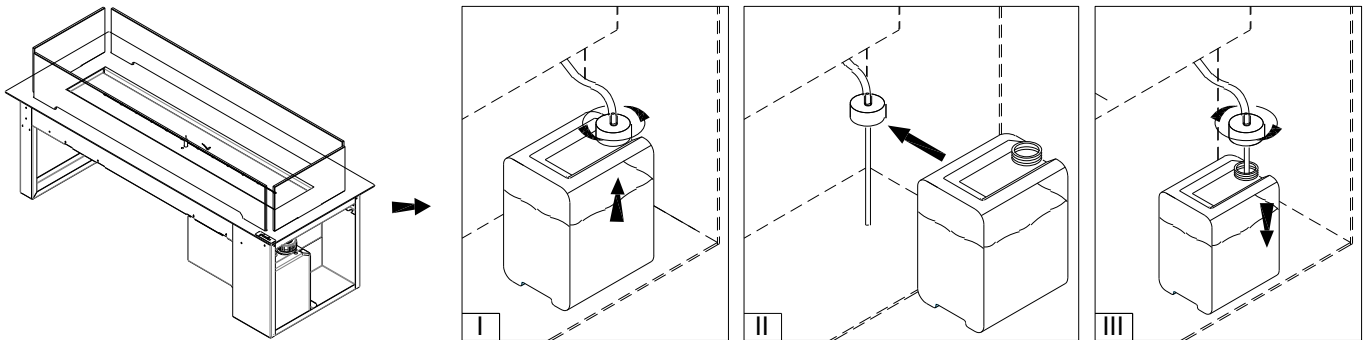

1. Schalten Sie das Gerät ein, indem Sie drücken. .
2. Wenn der Kraftstoffbehälter leer ist (**START/STOPP-TASTE BLAUES LICHT AN**) schrauben Sie den Deckel mit dem Pumpschlauch ab und nehmen Sie den Behälter aus der Halterung (**BLAUES LICHT BLINKT**) (I)
3. Einen vollen Kraftstoffbehälter mit abgenommenem Deckel einsetzen (II) und den Deckel mit dem Pumpschlauch wieder aufschrauben (III). (**START/STOPP-TASTE GRÜNES LICHT LEUCHTET**)



FLAMMENZÜNDUNG

Die grün beleuchtete Taste **START / STOP** heisst, dass das Gerät bereit ist um die Flammenzündung zu starten. Drücken Sie **START**. Die Flammenzündung dauert 2-10 Minuten (**BLINKENDE GRÜNE LEUCHTDIODE**). In dieser Zeit kann der Geruch von Kraftstoffdämpfen zu spüren sein. Das Erlöschen der Leuchtdioden ist eine Information, dass die Flamme gezündet wurde und der Kamin die Betriebstemperatur erreicht hat.

REGULIERUNG DER FLAMMENHÖHE

Wenn die Flamme brennt, drücken Sie  oder  auf der Fernbedienung oder den Flammenpegelbalken verschieben in der Applikation, um die Flammenhöhe auf 6 Niveaus zu vergrössern oder zu verkleinern. Das Gerät schaltet sich standardmäßig mit einer Flammenhöhe auf dem 4 Niveau.

ACHTUNG! Falls der Kamin zu hohe Temperatur erreicht, wird die Flamme automatisch verringert und die Möglichkeit die Flammenhöhe zu ändern wird blockiert. Falls die Temperatur weiter ansteigen wird, wird die Flamme ausgelöscht (**ROTE LEUCHTDIODE**).

FLAMMENAUSLÖSCHUNG

Um die Flamme auszulöschen:

- drücken Sie **STOP**.

Blinkende rote Leuchtdiode bedeutet, dass das Gerät gekühlt wird. Die erneute Flammenzündung ist erst nach Abkühlung des Gerätes möglich (**GRÜNE LEUCHTDIODE**).







AUSSCHALTUNG DES GERÄTES

Um das Gerät vollständig auszuschalten, drücken Sie .

Das Gerät wird sich automatisch ausschalten, wenn irgendwelche Fehler im Arbeitsmodus auftreten (überprüfen Sie den Fehler in der Applikation).

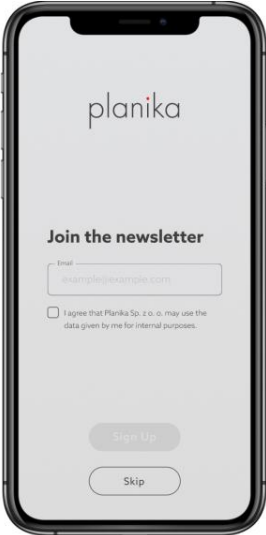
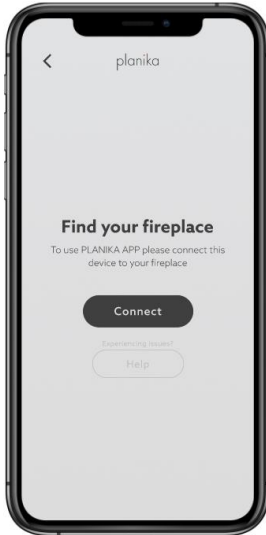
KONFIGURATION DER DRAHTLOSEN VERBINDUNG

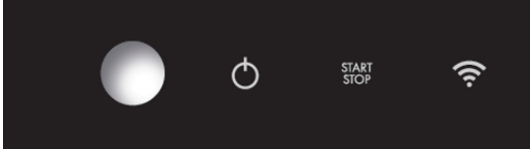
Paarung des Gerätes mit der Applikation wird folgend durchgeführt (gleichzeitig kann nur ein Gerät gepaart werden):

| | | | |
|--|---|--|---|
| <p style="text-align: center;">Join the newsletter</p> <p>1. Schalten Sie bitte die FLA3 NET-ZERO Applikation auf dem Handy ein. Bestätigen Sie den Wunsch des Beitritts zum Newsletter, indem Sie die E-Mailadresse eintragen und auf SIGN UP drücken oder übergehen Sie zum SKIP</p> <div style="display: flex; justify-content: space-around; margin-top: 10px;"> <div style="text-align: center;"> <p>Google play</p>  </div> <div style="text-align: center;"> <p>Appstore</p>  </div> </div> |  | <p style="text-align: center;">Find your fireplace</p> <p>2. Auf dem Bildschirm zeigt sich FIND YOUR FIREPLACE. Drücken Sie CONNECT um die Netzsuche zu starten.</p> |  |
| <p>3. Drücken Sie und halten die WIFI - Taste  auf dem Kamin. Das Blinken der Taste bedeutet, dass das Gerät zur Paarung bereit ist. Im Fall, das keine Aktivität stattfindet, wird die Bereitschaft nach 5 Minuten annulliert.</p> | | | |
|  | | | |
| <p style="text-align: center;">Setup Network Active</p> <p>4. Gehen Sie zu den Einstellungen des Mobilgerätes, schalten Sie das WiFi ein und verbinden mit dem Netz Fireplace_WiFi_setup (wenn das Netz nicht zu sehen ist, schalten Sie die Stromversorgung des FLA Gerätes für 10 Sekunden ab und wiederholen Sie die Konfiguration. Der Kamin wird automatisch durch die Applikation aufgefunden. Dies wird durch die Information SETUP NETWORK ACTIVE bestätigt. Drücken Sie CONNECT.</p> |  | <p style="text-align: center;">Connect to Home Network</p> <p>5. Auf dem Bildschirm CONNECT TO HOME NETWORK wählen Sie den Netznamen, welchen Sie im Endeffekt benutzen möchten (NETWORK NAME) und geben deren Passwort ein. Überprüfen Sie, dass das Passwort richtig ist und drücken Sie (SUBMIT).</p> |  |



| Your fireplaces | | Access Point | |
|--|---|---|---|
| <p>6. Auf dem nächsten Bildschirm YOUR FIREPLACES, wählen Sie das Gerät aus und drücken CONNECT. Auf dem Bildschirm können Sie den Namen des Kamins anpassen, indem Sie auf EDIT drücken.</p> |  | <p>7. Wenn Sie keinen von den verfügbaren Netzen verwenden möchten, können Sie ein gewidmetes Netz erschaffen durch ACCESS POINT und sich direkt mit dem Gerät zu verbinden. Um dies zu tun, drücken Sie (HELP), wählen (CONNECTION TYPE) und nachhinein (ACCESS POINT) mit drücken des (CREATE ACCESS POINT) zu bestätigen. Fügen Sie den Netznamen und das Passwort ein, bestätigen Sie durch das drücken von NEXT.</p> |  |



Nach einer gelungenen Konfiguration wird die WIFI Leuchtdiode grün angezeigt.



APPLIKATION FLA3 NET-ZERO



| | |
|---|---|
|  | <ol style="list-style-type: none"> 1. Newsletter 2. Kaminmodus 3. Flammenhöhe 4. Flammenzündung und – auslöschung 5. Info 6. Menü |
|---|---|

MENU

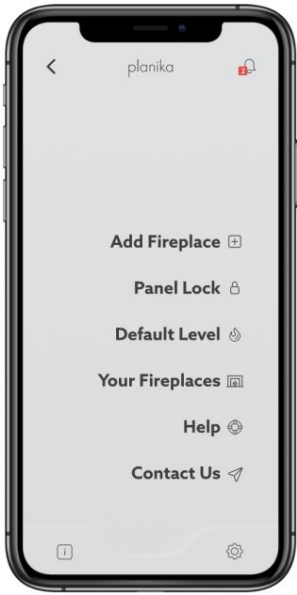
Das Menü ist erreichbar durch das Drücken der Ikone . Die Rückkehr zum Hauptpaneel ist möglich durch das Drücken der **ZURÜCK**  Taste.

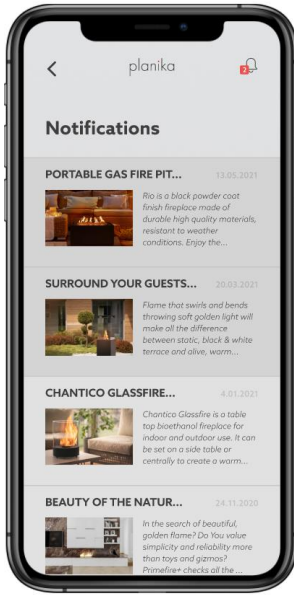
Um die allgemeinen Informationen über den Kamin zu bekommen, drücken Sie . Das Newsletter ist erreichbar durch das Drücken auf die Ikone .

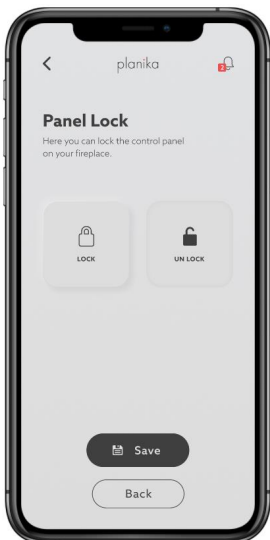

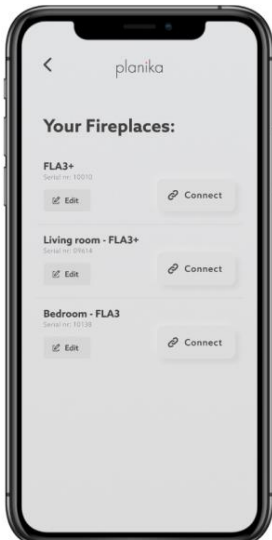
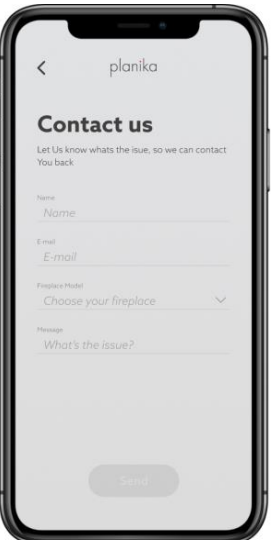



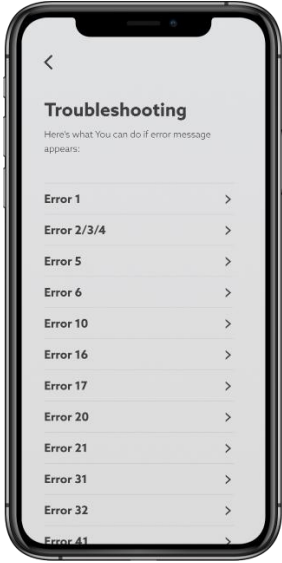
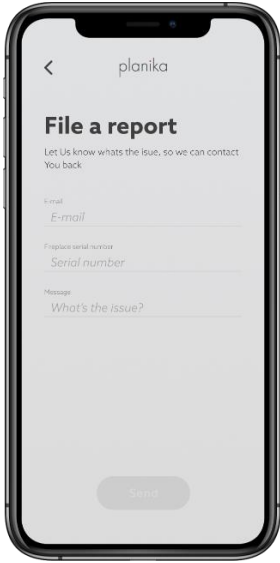

| Menu | Info | Newsletter |
|--|---|---|
|  |  |  |
| <p>Haupteinstellungen der Applikation. Drücken Sie den Bookmark, um die Einstellungen zu ändern.</p> | <p>Drücken Sie, um die Hauptinformationen über den Kamin zu prüfen.</p> | <p>Drücken Sie, um Benachrichtigungen zu prüfen.</p> |

| Panel Lock | Default Level | Your fireplaces | Contact Us |
|---|--|--|---|
|  |  |  |  |
| <p>Drücken Sie LOCK, um den Steuerpaneel des Kamins zu blockieren. Drücken Sie UNLOCK, um den Steuerpaneel des Kamins freizuschalten. Bestätigen Sie die Auswahl durch das Drücken der SAVE Taste. Die Änderung ist nur bei dem erloschenen Gerät möglich.</p> | <p>Stellen Sie das Niveau der Flamme ein, auf dem der Kamin seine Arbeit anfangen wird nach dem Start. Drücken Sie SAVE, um die Änderungen zu speichern. RESET, um die Einstellungen neuzustarten. Das Gerät schaltet sich standardmäßig mit einer Flammenhöhe auf dem 4 Niveau.</p> | <p>Überprüfen Sie die verfügbaren Kamine. Drücken Sie EDIT, um den Namen des Gerätes zu ändern. Drücken Sie CONNECT, um sich mit dem Gerät zu verbinden.</p> | <p>Kontaktieren Sie Planika durch durch E-Mail. Drücken Sie SEND, um die Nachricht zu verschicken.</p> |

ALARMMITTEILUNGEN

| Help | Error | File a Report |
|--|--|---|
|  |  |  |
| <p>Drücken Sie HELP im MENU, um zum Bookmark Troubleshooting zu gelangen.</p> | <p>Führen Sie die Tätigkeit aus, die den Fehler betrifft. Wenn der ERROR weiterhin aufgezeigt wird, melden Sie die Angelegenheit durch das Drücken der REPORT Taste.</p> | <p>Wenn Sie weiterhin die Hilfe des Service benötigen, so senden Sie die Nachricht mit der Beschreibung des Fehlers und den Basisinformationen durch SEND.</p> |

INFORMATIONSSIGNALE

| STROM-DIODEN | START/STOPP-DIODE | TON | AKTION | KOMMUNIKATION |
|---|---|---|-----------------------|---|
|  | | - | Grüner Blitz | Gerät ist ausgeschaltet |
| |  | - | Grünes Blinken | Gerät ist einsatzbereit |
| |  | - | Grün blinkend | Startvorgang |
| | | - | | In Betrieb |
| |  | - | Blau blinken | Kein Kraftstoff |
| |  | - | Blau blinkend | Tanken |
| |  |  | Blau blinkend mit Ton | Voller Tank |
| |  |  | Rotes Blinken | Entlüften, Kühlen |
| |  |  | Lila blinken mit Ton | Fehler - App überprüfen (Fehlersuche) und Kontakt mit dem Service aufnehmen |
| |  | - | Blau, rot blinkend | Kraftstofftank ist während des Brennvorgangs leer |
| WI-FI DIODEN | | | AKTION | KOMMUNIKATION |
| |  | | Blaues Blinken | Nicht mit Wi-Fi verbunden |
| |  | | Blau blinkend | Kopplung/Konfiguration |
| |  | | Grünes Blinken | Wi-fi verbunden |

BRENNSTOFF - Verwenden Sie nur Ethanolkraftstoff, der aus Pflanzen im Prozess der zweimaligen Alkoholdestillation hergestellt wird und aus 95-96,6 Vol.-% Ethanol besteht. Fanola ist der empfohlene Brennstoff mit pharmakologischer Reinheit.

VERWENDEN SIE KEINE SYNTHETISCHEN BRENNSTOFFE AUF ERDÖLBASIS, DA DIESE VERUNREINIGT SIND, UNANGENEHME GERÜCHE ABGEBEN UND DEN KAMIN BESCHÄDIGEN KÖNNEN! VERWENDEN SIE KEINE KRAFTSTOFFE MIT 100 VOL.-% ETHANOL, GEL ODER AROMATISCHE KRAFTSTOFFE!

REINIGUNG – Mit einem feuchten Lappen und milden Reinigungsmittel reinigen, nur wenn der Kamin ausgeschaltet und abgekühlt ist.

SERVICE – Für Servicezwecke bewahren Sie das mitgelieferte USB-Kabel auf. Kontakt: service@planikafires.com

RELLENO DEL COMBUSTIBLE

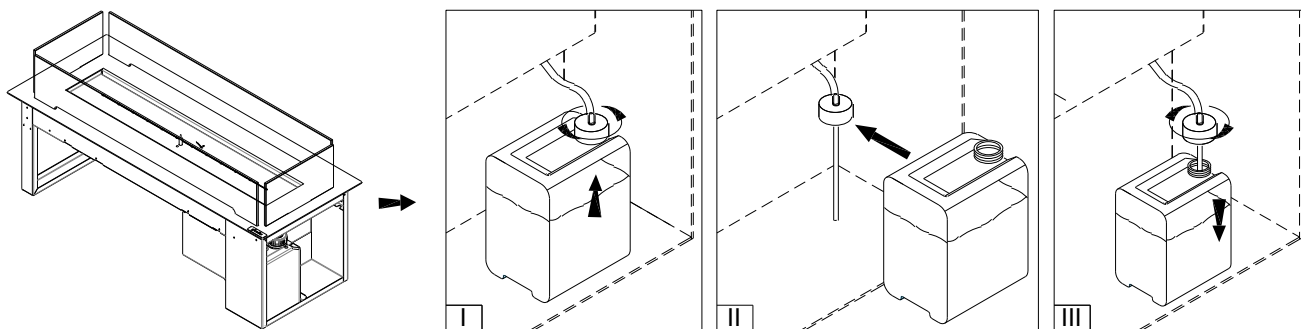

1. Encienda el dispositivo pulsando .
2. Si el recipiente de combustible está vacío (**BOTÓN START/STOP LUZ AZUL ENCENDIDA**) desenrosque el tapón con la manguera de bombeo y retire el recipiente del soporte (**LUZ AZUL PARPADEANDO**) (I)
3. Introduzca un recipiente de combustible lleno con el tapón quitado (II) y vuelva a enroscar el tapón con la manguera de bombeo (III). (**BOTÓN DE ARRANQUE/PARADA LUZ VERDE ENCENDIDA**)



ENCENDIDO DE LA LLAMA

El botón **START / STOP** iluminado en verde significa que el dispositivo está listo para encender la llama. Presiona **START**. Se tarda entre 2 y 10 minutos en encender la llama (**LED VERDE PARPADEANDO**). Durante este tiempo, puede oler los vapores del combustible. Los diodos de extinción informan que la llama se ha encendido y el dispositivo ha alcanzado su temperatura de funcionamiento.

REGULACIÓN DE LA ALTURA DE LLAMA

Mientras la llama está encendida, presione  o  en el control remoto o desplazar la barra de nivel de llama en la aplicación para aumentar o disminuir su altura en 6 niveles. La llama se dispara a la 4ª altitud de forma predeterminada. **¡ATENCIÓN!** En caso de una temperatura demasiado alta del dispositivo, la altura de la llama se reducirá automáticamente y se bloqueará su ajuste. Si la temperatura sigue subiendo, la llama se apagará (**LED ROJO**)

APAGAR LA LLAMA

Para apagar la llama:

- presione **STOP**.

LED ROJO parpadeante significa que el dispositivo se está enfriando. El reencendido de la llama solo es posible después de que el dispositivo se haya enfriado (**LED VERDE**).

APAGAR EL DISPOSITIVO

Para apagar el dispositivo por completo, presione .

El dispositivo se apagará automáticamente en caso de detectar algún mal funcionamiento (verifique el error en la aplicación).

CONFIGURACIÓN LA COMUNICACIÓN INALÁMBRICA

El dispositivo se configura con la aplicación de la siguiente manera (solo se puede configurar un dispositivo a la vez):

| | | | |
|---|---|---|---|
| <p style="text-align: center;">Join the newsletter</p> <p>1. Inicie las FLA3 NET-ZERO aplicaciones en el teléfono. Confirme su voluntad de unirse al boletín ingresando su dirección de correo electrónico y haciendo clic en SIGN UP o salte la etapa haciendo clic en SKIP</p> <div style="display: flex; justify-content: space-around; margin-top: 10px;"> <div style="text-align: center;"> <p>Google play</p>  </div> <div style="text-align: center;"> <p>Appstore</p>  </div> </div> |  | <p>Find your fireplace</p> <p>2. En la pantalla FIND YOUR FIREPLACE, haga clic en CONNECT para comenzar a buscar una red.</p> |  |
|---|---|---|---|

- 3.** Mantenga presionado el botón WIFI  en la chimenea. El parpadeo del botón significa que la chimenea está lista para configurarse. El modo de espera se cancelará después de 5 minutos en caso de inactividad.

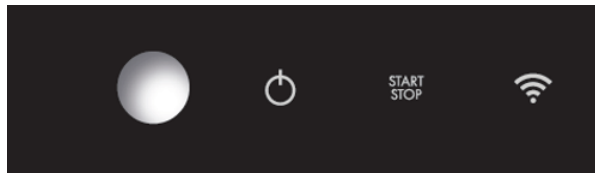

| | | | |
|---|---|---|---|
| <p>Setup Network Active</p> <p>4. Vaya a la configuración del dispositivo móvil, encienda la red WiFi y conéctese a la red Fireplace_WiFi_setup (si la red no está visible, desconecte el dispositivo FLA durante 10 segundos y repita la configuración). La aplicación buscará automáticamente la chimenea. Esto será confirmado por el mensaje SETUP NETWORK ACTIVE. Haga clic en CONNECT.</p> |  | <p>Connect to Home Network</p> <p>5. En la pantalla CONNECT TO HOME NETWORK, seleccione el (NETWORK NAME) que desea usar e ingrese su contraseña. Asegúrese de que la contraseña sea correcta y haga clic en (SUBMIT).</p> |  |
|---|---|---|---|





| Your fireplaces | | Access Point | |
|---|---|--|---|
| <p>6. En la siguiente pantalla YOUR FIREPLACES, seleccione el dispositivo que le interesa y haga clic en CONNECT. En esta pantalla, también puede personalizar el nombre de la chimenea haciendo clic en EDIT.</p> |  | <p>7. Si no desea utilizar ninguna de las redes disponibles, puede crear una red de ACCESS POINT dedicada y conectarse directamente al dispositivo. Para hacer esto, haga clic en (HELP), seleccione (CONNECTION TYPE) y luego (ACCESS POINT) confirmando haciendo clic en (CREATE ACCESS POINT). Ingrese el nombre de la red y la contraseña, confirme haciendo clic en NEXT.</p> |  |



Después de una configuración, el **LED WIFI** será verde



APLICACION FLA3 NET-ZERO

| | |
|---|--|
|  | <ol style="list-style-type: none"> 1. Newsletter 2. Modo chimenea 3. Altura de la llama 4. Apagar y encender 5. Info 6. Menu |
|---|--|

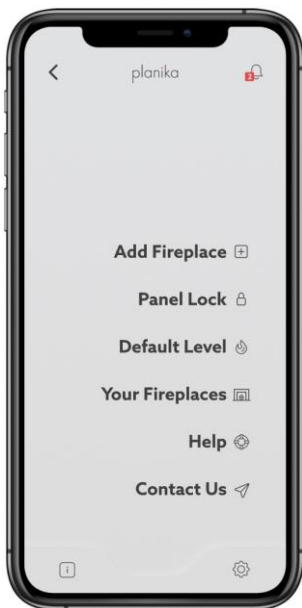
MENU

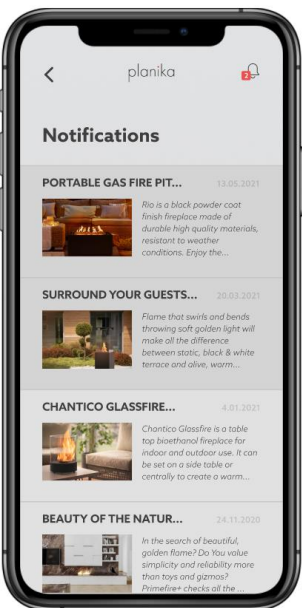
El menú está disponible después de hacer clic en el icono . Puede volver al panel principal después de hacer clic en **ATRÁS** . Para obtener información general sobre la chimenea, haga clic en el icono . Newsletter está disponible después de hacer clic en el icono .

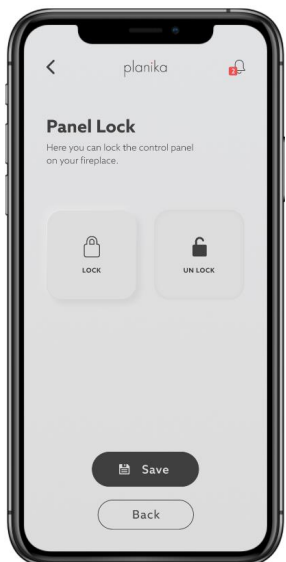

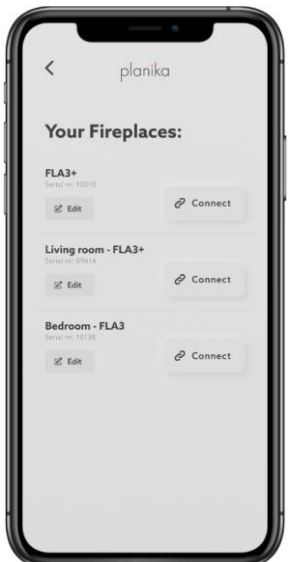
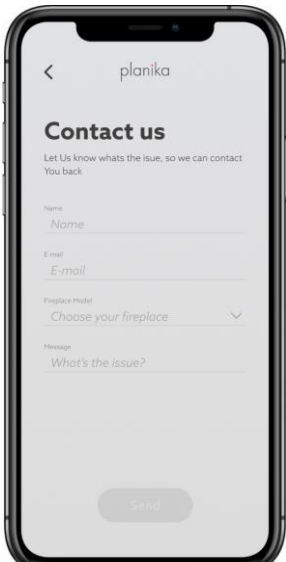









| Menu | Info | Newsletter |
|---|---|---|
|  |  |  |
| <p>Configuración de la aplicación principal. Haga clic en la pestaña para cambiar la configuración.</p> | <p>Haga clic aquí para consultar la información básica sobre la chimenea.</p> | <p>Haga clic aquí para consultar las notificaciones.</p> |

| Panel Lock | Default Level | Your fireplaces | Contact Us |
|--|---|--|---|
|  |  |  |  |
| <p>Haga clic en LOCK para bloquear el panel de control de la chimenea. Haga clic en UNLOCK para desbloquear el panel de control de la chimenea. Confirme su selección con el botón SAVE. El cambio solo es posible en el dispositivo apagado.</p> | <p>Establezca el nivel de llama en el que la chimenea comenzará a funcionar cuando la encienda. Haga clic en SAVE para guardar los cambios. RESET para restablecer la configuración. La llama viene ajustada de fábrica al nivel 4.</p> | <p>Consulte las chimeneas disponibles. Haga clic en EDIT para editar el nombre del dispositivo. Haga clic en CONNECT para conectarse al dispositivo.</p> | <p>Póngase en contacto con Planika por correo electrónico. Haga clic en SEND para enviar el mensaje.</p> |

MENSAJES DE ALARMA

| Help | Error | File a Report |
|---|---|--|
|  |  |  |
| <p>Haga clic en HELP en el MENU principal para ir a la pestaña Troubleshooting.</p> | <p>Toma la acción por la falla. Si el error persiste, informe el problema haciendo clic en REPORT.</p> | <p>Si aún necesita ayuda del servicio, envíe un mensaje con una descripción de la falla e información básica haciendo clic en SEND.</p> |

SEÑALES DE INFORMACIÓN

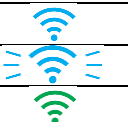
| DIODO DE POTENCIA | DIODO DE ARRANQUE/PARADA | SONIDO | ACCIÓN | COMUNICACIÓN |
|---|---|---|--------------------------------|--|
|  | | - | Flash verde | Dispositivo apagado |
| |  | - | Verde intermitente | El dispositivo está listo para funcionar |
| |  | - | Verde parpadeante | Procedimiento de arranque |
| | | - | Funcionando | Funcionando |
| |  | - | Parpadeo azul | No hay combustible |
| |  | - | Azul parpadeante | Repostar |
| |  |  | Azul parpadeante con sonido | Depósito lleno |
| |  |  | Parpadeo rojo | Extinguir, enfriar |
| |  |  | Púrpura parpadeante con sonido | Error - compruebe la aplicación (solución de problemas) y contacte con el servicio técnico |
| |  | - | Azul, rojo intermitente | El depósito de combustible está vacío durante el proceso de combustión |
| DIODO WI-FI | | | ACCIÓN | COMUNICACIÓN |
|  | | | Parpadeo azul | No está conectado a wi-fi |
| | | | Azul parpadeante | Emparejamiento / configuración |
| | | | Parpadeo verde | Wi-fi conectado |

COMBUSTIBLE - Use solo combustible de etanol producido a partir de plantas en el proceso de destilación de alcohol dos veces que consta de 95-96,6% de etanol por volumen. Fanola es el combustible recomendado con pureza farmacológica.

¡NO USE COMBUSTIBLES SINTÉTICOS A BASE DE PETRÓLEO YA QUE ESTÁN CONTAMINADOS, EMITEN OLORES DESAGRADABLES Y PUEDEN DAÑAR LA CHIMENEA! ¡NO UTILICE COMBUSTIBLES QUE CONTENGAN 100 % DE ETANOL POR VOLUMEN, GEL O COMBUSTIBLES AROMÁTICOS!

LIMPIEZA - Limpie con un paño húmedo y un detergente suave cuando el aparato esté apagado y enfriado.

SERVICIO - conserve el cable USB incluido para realizar el servicio. Correo electrónico de contacto service@planikafires.com

RAVITAILLEMENT DU CARBURANT

1. Allumez l'appareil en appuyant sur .
2. Si le réservoir de carburant est vide (**BOUTON START/STOP FEU BLEU ALLUMÉ**) dévisser le bouchon avec le tuyau de pompage et retirer le réservoir du support (**FEU BLEU CLIGNOTANT**). (I)
3. Introduire un réservoir plein dont le bouchon a été retiré (II) et revisser le bouchon avec le tuyau de pompage (III). (**BOUTON START/STOP VOYANT VERT ALLUMÉ**)

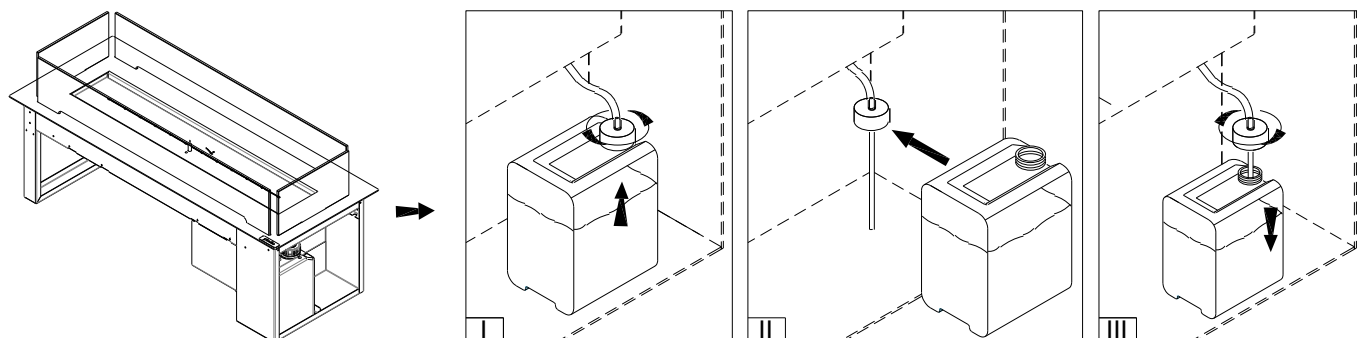



ALLUMAGE DE LA FLAMME

Le bouton **START / STOP** allumé en vert signifie que l'appareil est prêt à allumer la flamme.

Appuyez sur **Start**. Il faut 2 à 10 minutes pour allumer la flamme (**LED VERTE CLIGNOTANTE**). Pendant ce temps, vous pouvez sentir les vapeurs de carburant. Les diodes d'extinction signalent que la flamme s'est allumée et que l'appareil a atteint sa température de fonctionnement.

RÉGLAGE DE LA HAUTEUR DE FLAMME

Pendant que la flamme brûle, appuyez sur  ou  sur la télécommande ou déplacer la barre de hauteur de la flamme dans l'application pour augmenter ou diminuer sa hauteur sur 6 niveaux. La flamme se déclenche à la 4ème altitude.

ATTENTION! En cas de température trop élevée de l'appareil, la hauteur de la flamme sera automatiquement réduite et son réglage est bloqué. Si la température continue d'augmenter, la flamme s'éteindra (**LED ROUGE**)

ÉTEINDRE LA FLAMME

Pour éteindre la flamme :

- appuyez sur **STOP**.

La **LED rouge clignotante** signifie que l'appareil refroidit. Le rallumage de la flamme n'est possible qu'après refroidissement de l'appareil (**LED VERTE**).

ÉTEINDRE LE DISPOSITIF

Pour éteindre complètement l'appareil, appuyez sur .

L'appareil s'éteindra automatiquement en cas de détection de dysfonctionnements (vérifiez l'erreur dans l'application).

CONFIGURATION DE COMMUNICATION SANS FIL

L'appareil est associé à l'application comme suit (un seul appareil peut être associé à la fois) :

| | | | |
|--|---|-----------------------------------|---|
| <p>Join the newsletter</p> |  | <p>Find your fireplace</p> |  |
| <p>1. Lancez les FLA3 NET-ZERO applications sur le téléphone. Confirmez votre volonté de vous inscrire à la newsletter en entrant votre adresse e-mail et en cliquant sur SIGN UP ou passez l'étape en cliquant sur SKIP</p> <div style="display: flex; justify-content: space-around; align-items: center;"> <div style="text-align: center;"> <p>Google play</p>  </div> <div style="text-align: center;"> <p>Appstore</p>  </div> </div> | <p>2. Sur l'écran FIND YOUR FIREPLACE, cliquez sur CONNECT pour lancer la recherche d'un réseau</p> | | |

3. Appuyez et maintenez enfoncé le bouton **WiFi**  sur la cheminée. Le clignotement du bouton signifie que le foyer est prêt pour la configuration. La mise en veille sera annulée après 5 minutes en cas d'inactivité.

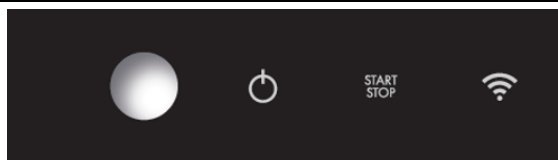

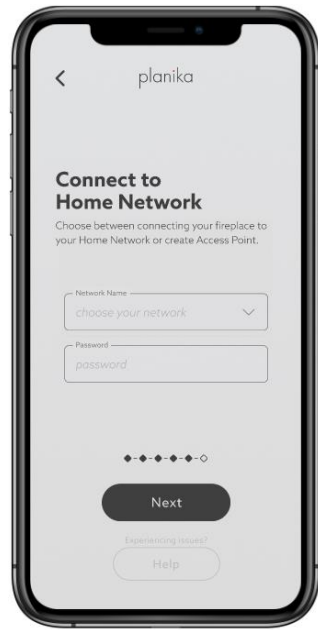
| | | | |
|---|--|---------------------------------------|---|
| <p>Setup Network Active</p> |  | <p>Connect to Home Network</p> |  |
| <p>4. Accédez aux paramètres de l'appareil mobile, activez le réseau WiFi et connectez-vous au réseau Fireplace_WiFi_setup (si le réseau n'est pas visible, déconnectez l'appareil FLA pendant 10 secondes et répétez la configuration). La cheminée sera automatiquement recherchée par l'application. Ceci sera confirmé par le message SETUP NETWORK ACTIVE. Cliquez sur CONNECT.</p> | <p>5. Sur l'écran CONNECT TO HOME NETWORK, sélectionnez le (NETWORK NAME) que vous souhaitez utiliser et entrez son mot de passe. Assurez-vous que le mot de passe est correct et cliquez sur (SUBMIT).</p> | | |

| Your fireplaces | | Access Point | |
|---|---|--|---|
| <p>6. Sur l'écran suivant YOUR FIREPLACES, sélectionnez l'appareil qui vous intéresse et cliquez sur CONNECT. Sur cet écran, vous pouvez également personnaliser le nom du foyer en cliquant sur EDIT.</p> |  | <p>7. Si vous ne souhaitez utiliser aucun des réseaux disponibles, vous pouvez créer un réseau ACCESS POINT dédié et vous connecter directement à l'appareil. Pour cela, cliquez sur (HELP), sélectionnez (CONNECTION TYPE) puis (ACCESS POINT) validez en cliquant sur (CREATE ACCESS POINT). Entrez le nom du réseau et le mot de passe, confirmez en cliquant sur NEXT.</p> |  |

Après une configuration réussie, la LED WIFI sera verte



APPLICATION FLA3 NET-ZERO



| | |
|---|--|
|  | <ol style="list-style-type: none"> 1. Newsletter 2. Mode cheminée 3. Hauteur de la flamme 4. Éteindre et allumer 5. Informations 6. Menu |
|---|--|



MENU

Le menu est accessible après avoir cliqué sur l'icône . Vous pouvez revenir au panneau principal après avoir cliqué sur

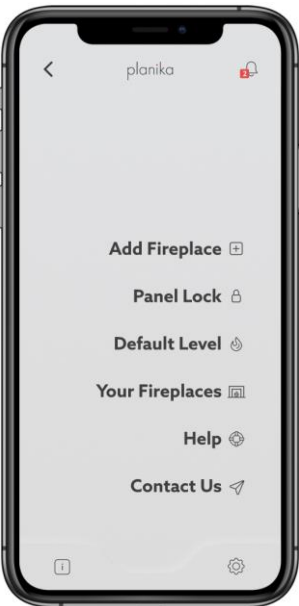

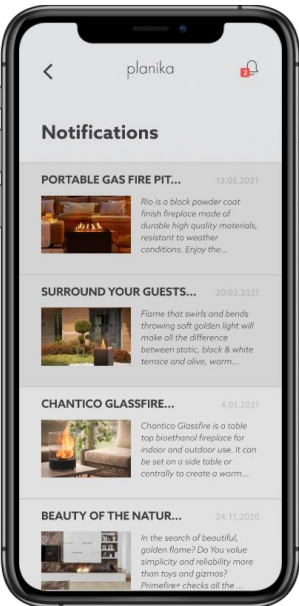
RETOUR 

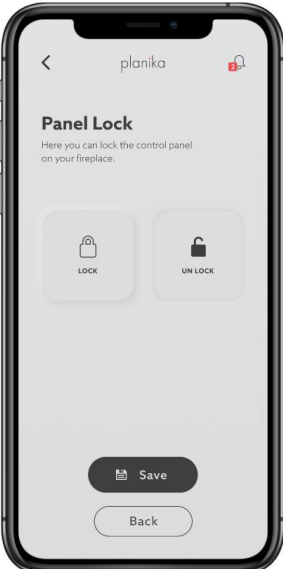
Pour obtenir des informations générales sur la cheminée, cliquez sur l'icône . La newsletter est disponible après avoir cliqué sur l'icône 

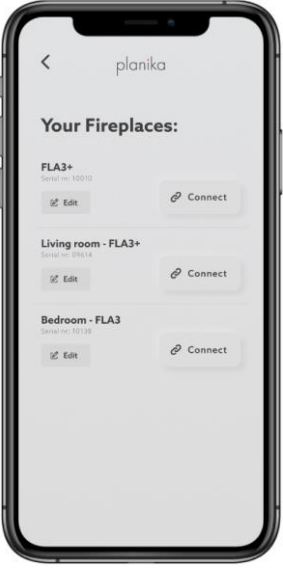
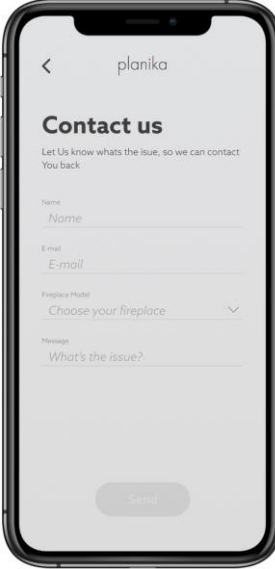



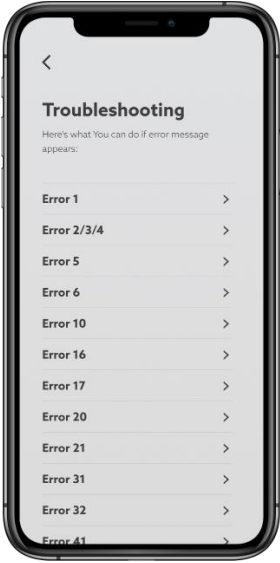

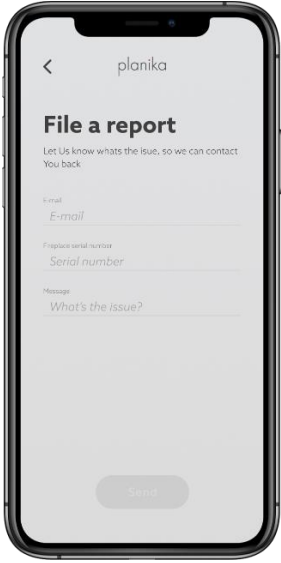





| Menu | Info | Newsletter |
|---|--|--|
|  |  |  |
| <p>Paramètres principaux de l'application. Cliquez sur l'onglet pour modifier les paramètres.</p> | <p>Cliquez ici pour vérifier les informations de base sur la cheminée.</p> | <p>Cliquez ici pour vérifier les notifications.</p> |

| Panel Lock | Default Level | Your fireplaces | Contact Us |
|---|---|---|---|
|  |  |  |  |
| <p>Cliquez sur LOCK pour verrouiller le panneau de commande du foyer. Cliquez sur UNLOCK pour déverrouiller le panneau de commande du foyer. Confirmez votre sélection avec le bouton SAVE</p> | <p>Réglez le niveau de flamme auquel le foyer commencera à fonctionner lorsque vous l'allumerez. Cliquez sur SAVE pour enregistrer les modifications. RESET pour réinitialiser les paramètres. La flamme est réglée en usine au niveau 4.</p> | <p>Vérifiez les cheminées disponibles. Cliquez sur EDIT pour modifier le nom de l'appareil. Cliquez sur CONNECT pour vous connecter à l'appareil.</p> | <p>Contactez Planika par e-mail. Cliquez sur SEND pour envoyer le message.</p> |

MESSAGES D'ALARME

| Help | Error | File a Report |
|--|--|---|
|  |  |  |
| <p> Cliquez sur HELP dans le MENU principal pour accéder à l'onglet Troubleshooting.</p> | <p> Prendre l'action pour la faute. Si l'erreur persiste, veuillez signaler le problème en cliquant sur REPORT.</p> | <p> Si vous avez encore besoin de l'aide du service, envoyez un message avec une description de la panne et des informations de base en cliquant sur SEND.</p> |

SIGNAUX D'INFORMATION

| DIODE D'ALIMENTATION | DIODE MARCHE/ARRÊT | SON | ACTION | COMMUNICATION |
|---|---|---|----------------------------|--|
|  | | - | L'éclair vert | L'appareil est éteint |
| |  | - | Flash vert | L'appareil est prêt à fonctionner |
| |  | - | Clignotement vert | Procédure de démarrage |
| | | - | | Fonctionnement |
| |  | - | Bleu clignotant | Pas de carburant |
| |  | - | Clignotement bleu | Ravitaillement en carburant |
| |  |  | Clignotement bleu avec son | Réservoir plein |
| |  |  | Rouge clignotant | Vidange, refroidissement |
| |  |  | Flash violet avec son | Erreur - vérifier l'application (dépannage) et contacter le service après-vente. |
| |  | - | Bleu, rouge clignotant | Le réservoir de carburant est vide pendant le processus de combustion |
| DIODE WI-FI | | | ACTION | COMMUNICATION |
|  | | | Bleu clignotant | Non connecté au wi-fi |
| | | | Bleu clignotant | Jumelage / configuration |
| | | | Vert clignotant | Wi-fi connecté |

CARBURANT - Utilisez uniquement du carburant à l'éthanol produit à partir de plantes dans le processus de distillation d'alcool en deux temps composé de 95 à 96,6% d'éthanol en volume. Fanola est le carburant recommandé avec une pureté pharmacologique.

N'UTILISEZ PAS DE COMBUSTIBLES À BASE DE PÉTROLE SYNTHÉTIQUE CAR ILS SONT CONTAMINÉS, ÉMETTENT DES ODEURS DÉSAGRÉABLES ET PEUVENT ENDOMMAGER LE FOYER ! N'UTILISEZ PAS DE CARBURANTS CONTENANT 100 % D'ÉTHANOL EN VOLUME, DE GEL OU DE CARBURANTS AROMATIQUES !

NETTOYAGE - Nettoyer avec un chiffon humide et un détergent doux lorsque l'appareil est éteint et refroidi.

SERVICE - Conservez le câble USB fourni pour le service. Contactez par e-mail service@planikafires.com

RIFORNIMENTO DI COMBUSTIBILE

1. Accendere il dispositivo premendo .
2. Se il contenitore del carburante è vuoto (**PULSANTE START/STOP LUCE BLU ACCESO**), svitare il tappo con il tubo di pompaggio e rimuovere il contenitore dal supporto (**LUCE BLU LAMPEGGIANTE**). (I)
3. Inserire un contenitore di carburante pieno con il tappo rimosso (II) e riavvitare il tappo con il tubo di pompaggio (III). (**PULSANTE START/STOP LUCE VERDE ACCESA**)

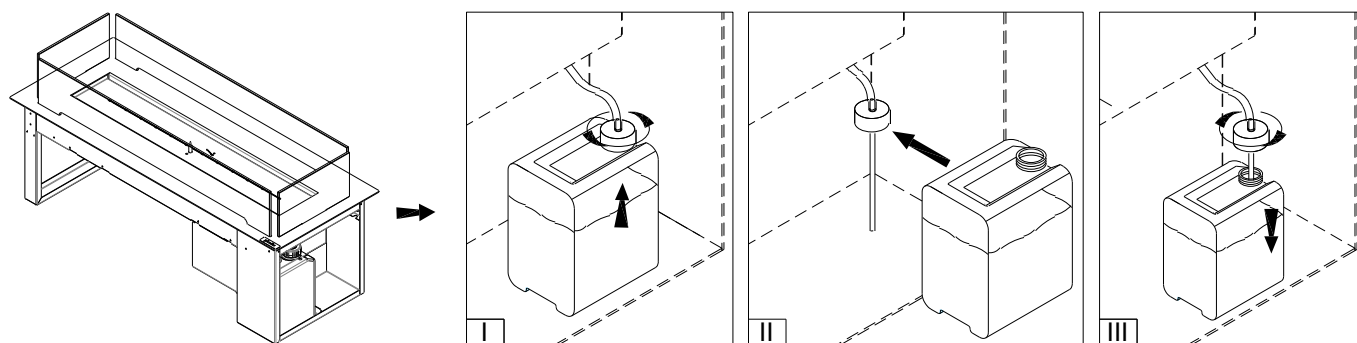



ACCENSIONE DELLA FIAMMA

Il pulsante **START/STOP** illuminato in verde indica che il dispositivo è pronto per l'accensione della fiamma.

Premere **START**. Occorrono 2-10 minuti per accendere la fiamma (**LED VERDE LAMPEGGIANTE**). Durante questo periodo, è possibile sentire l'odore dei vapori del combustibile. I LED spenti informano che la fiamma è stata accesa e il dispositivo ha raggiunto la sua temperatura di esercizio.

REGOLAZIONE DELL'ALTEZZA DELLA FIAMMA

Mentre la fiamma è accesa, premere  o  sul telecomando o spostare la barra dell'altezza della fiamma nell'applicazione per aumentare o diminuire la sua altezza (6 livelli disponibili). La fiamma si accende come impostazione di fabbrica sul 4 livello.

ATTENZIONE! In caso di temperatura troppo elevata del dispositivo, l'altezza della fiamma verrà automaticamente ridotta e la sua regolazione sarà bloccata. Se la temperatura continua ad aumentare la fiamma si spegne (**LED ROSSO**)

SPEGNIMENTO DELLA FIAMMA

Per spegnere la fiamma:

- premere **STOP**.

LED rosso lampeggiante indica che il dispositivo si sta raffreddando. La riaccensione della fiamma è possibile solo dopo che il dispositivo si è raffreddato (**LED VERDE**).



SPEGNIMENTO DEL DISPOSITIVO

Per spegnere completamente il dispositivo, premere .

Il dispositivo si spegnerà automaticamente in caso di irregolarità nel suo funzionamento (verificare l'errore nell'applicazione).

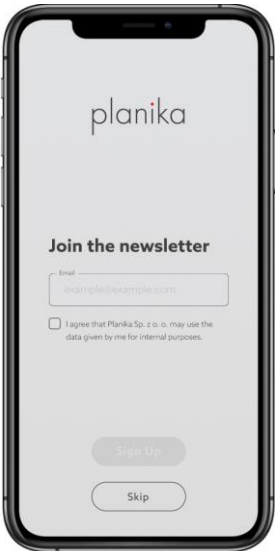
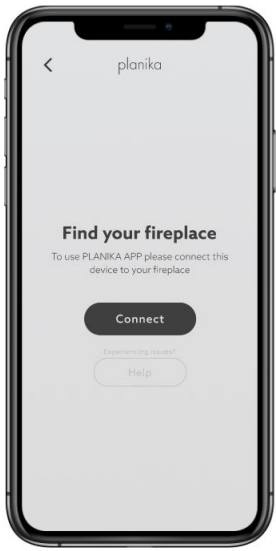

CONFIGURAZIONE WIRELESS

Il dispositivo viene configurato con l'applicazione come descritto in seguito (è possibile configurare un solo dispositivo alla volta):

| | | | |
|---|---|--|---|
| <p style="text-align: center;">Join the newsletter</p> <p>1. Avviare FLA3 NET-ZERO l'applicazione sul telefono. Confermare la volontà di iscriversi alla newsletter inserendo l'indirizzo e-mail e cliccando SIGN UP oppure saltare la fase cliccando SKIP</p> <div style="display: flex; justify-content: space-around; margin-top: 10px;"> <div style="text-align: center;"> <p>Google play</p>  </div> <div style="text-align: center;"> <p>Appstore</p>  </div> </div> |  | <p style="text-align: center;">Find your fireplace</p> <p>2. Nella schermata FIND YOUR FIREPLACE fare clic su CONNECT per avviare la ricerca di una rete</p> |  |
|---|---|--|---|

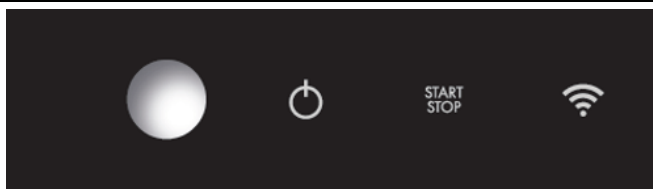
- 3.** Tenere premuto il pulsante WIFI  sul camino. Il lampeggio del pulsante indica che il caminetto è pronto per la configurazione. In caso di inattività, lo standby verrà annullato dopo 5 minuti.



| | | | |
|--|---|--|---|
| <p style="text-align: center;">Setup Network Active</p> <p>4. Passare alle impostazioni del dispositivo mobile, accendere la rete WiFi e connettersi alla rete Fireplace_WiFi_setup (se la rete non è visibile, disconnettere il dispositivo FLA per 10 secondi e ripetere la configurazione). Il caminetto verrà ricercato automaticamente dall'applicazione. Come conferma apparirà il messaggio SETUP NETWORK ACTIVE Fare clic su CONNECT.</p> |  | <p style="text-align: center;">Connect to Home Network</p> <p>5. Sullo schermo CONNECT TO HOME NETWORK selezionare il nome della rete che si desidera utilizzare (NETWORK NAME) e inserire la password. Assicurarsi che la password sia corretta e fare clic su (SUBMIT).</p> |  |
|--|---|--|---|



| Your fireplaces | | Access Point | |
|--|---|--|---|
| <p>6. Nella schermata successiva YOUR FIREPLACES, selezionare il dispositivo e cliccare CONNECT. In questa schermata è possibile personalizzare il nome del caminetto cliccando EDIT.</p> |  | <p>7. Se non si desidera utilizzare nessuna delle reti disponibili, è possibile creare una rete ACCESS POINT dedicata e connettersi direttamente al dispositivo. Per fare ciò, fare clic su (HELP), selezionare (CONNECTION TYPE e poi (ACCESS POINT)) confermare cliccando su (CREATE ACCESS POINT). Immettere il nome della rete e la password, confermare facendo clic su NEXT</p> |  |

Al termine della configurazione, il LED WIFI si illuminerà in verde



APPLICAZIONE FLA3 NET-ZERO



| | |
|---|---|
|  | <ol style="list-style-type: none"> 1. Newsletter 2. Modalità camino 3. L'altezza della fiamma 4. Spegnere e accendere 5. Info 6. Menu |
|---|---|

MENU

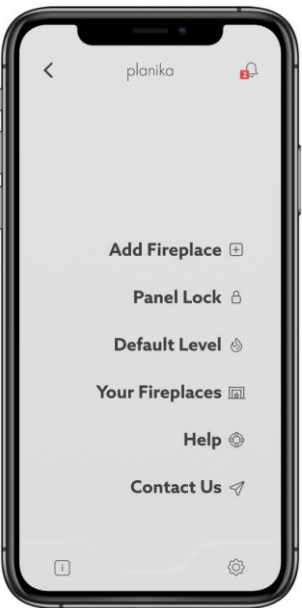
Il menu è disponibile dopo aver cliccato sull'icona . Per tornare al pannello principale fare clic su **INDIETRO** 

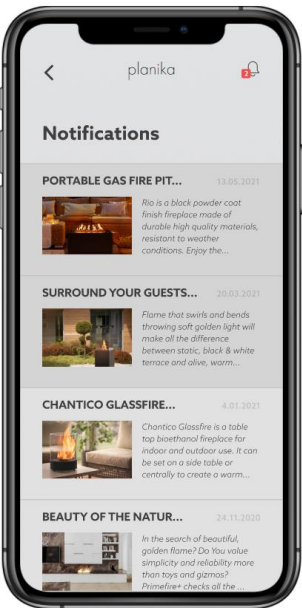
Per informazioni generali sul camino, fare clic sull'icona . Newsletter è disponibile dopo aver cliccato sull'icona 

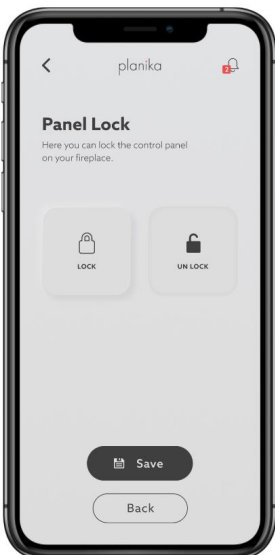

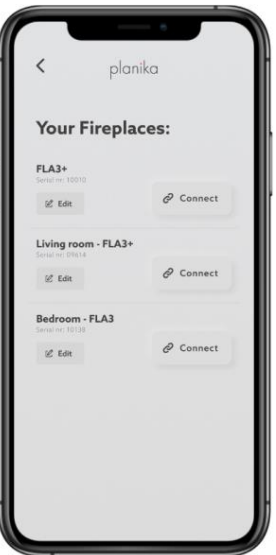
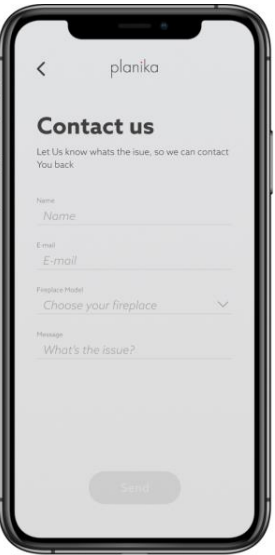









| Menu | Info | Newsletter |
|--|---|---|
|  |  |  |
| <p>Impostazioni principali dell'applicazione. Fare clic sulla scheda per modificare le impostazioni.</p> | <p>Clicca qui per controllare le informazioni di base sul camino.</p> | <p>Clicca qui per controllare le notifiche.</p> |

| Panel Lock | Default Level | Your fireplaces | Contact Us |
|--|---|--|---|
|  |  |  |  |
| <p>Fare clic su LOCK per bloccare il pannello di controllo sul caminetto. Fare clic su UNLOCK per sbloccare il pannello di controllo sul caminetto.. Confermare la selezione con il pulsante SAVE. La modifica è possibile solo a dispositivo spento.</p> | <p>Impostare il livello di fiamma al quale il caminetto dovrà iniziare a funzionare. Fare clic su SAVE per salvare le modifiche. RESET per ripristinare le impostazioni. L'impostazione di fabbrica della fiamma è al livello</p> | <p>Controlla i caminetti disponibili. Fare clic su EDIT per modificare il nome del dispositivo. Fare clic su CONNECT per connettersi al dispositivo.</p> | <p>Contattare Planika via e-mail. Fare clic su SEND er inviare il messaggio.</p> |

MESSAGGI DI ALLARME

| Help | Error | File a Report |
|---|---|--|
|  |  |  |
| <p>Fare clic su HELP nel MENU principale per andare alla scheda Risoluzione dei problemi</p> | <p>Intraprendere l'azione per eliminare il guasto. Se l'errore persiste, segnala il problema facendo clic su REPORT.</p> | <p>Se hai ancora bisogno di aiuto dal servizio, invia un messaggio con una descrizione del guasto e le informazioni di base facendo clic su SEND.</p> |

SEGNALI INFORMATIVI

| DIODO DI ALIMENTAZIONE | DIODO DI AVVIO/ARRESTO | SUONO | AZIONE | COMUNICAZIONE |
|---|---|---|-------------------------|---|
|  | | - | Lampo verde | Dispositivo spento |
| |  | - | Verde lampeggiante | Il dispositivo è pronto a funzionare |
| |  | - | Verde lampeggiante | Procedura di avvio |
| | | - | | Funzionamento |
| |  | - | Lampeggiante blu | Assenza di carburante |
| |  | - | Lampeggiante blu | Rifornimento |
| |  |  | Lampeggio blu con suono | Serbatoio pieno |
| |  |  | Lampo rosso | Estrazione, raffreddamento |
| |  |  | Lampo viola con suono | Errore - controllare l'applicazione (risoluzione dei problemi) e contattare l'assistenza. |
| |  | - | Blu, rosso lampeggiante | Il serbatoio del carburante è vuoto durante il processo di combustione |
| DIODO WI-FI | | AZIONE | | COMUNICAZIONE |
|  | | | | Lampeggio blu |
| | | | | Blu lampeggiante |
| | | | | Verde lampeggiante |
| | | | | Non connesso al wi-fi |
| | | | | Accoppiamento / configurazione |
| | | | | Wi-fi connesso |

BUSTIBILE - Utilizzare solo il combustibile a base di etanolo prodotto dalle piante nel processo di distillazione dell'alcool a due tempi che consiste nel 95-96,6% di etanolo in volume. Fanola è il combustibile raccomandato con purezza farmacologica.

NON USARE COMBUSTIBILI SINTETICI A BASE DI PETROLIO PERCHÉ SONO CONTAMINATI, EMETTONO ODORI SGRADUEVOLI E POSSONO DANNEGGIARE IL CAMINETTO! NON UTILIZZARE COMBUSTIBILI CONTENENTI IL 100%, GEL O COMBUSTIBILI AROMATICI!

PULIZIA – Pulire con un panno umido e detersivi delicati quando il dispositivo è spento e freddo.

SERVIS – Conservare il cavo USB incluso per la manutenzione. Contatto e-mail service@planikafires.com

WYMIANA ZBIORNIKA PALIWA

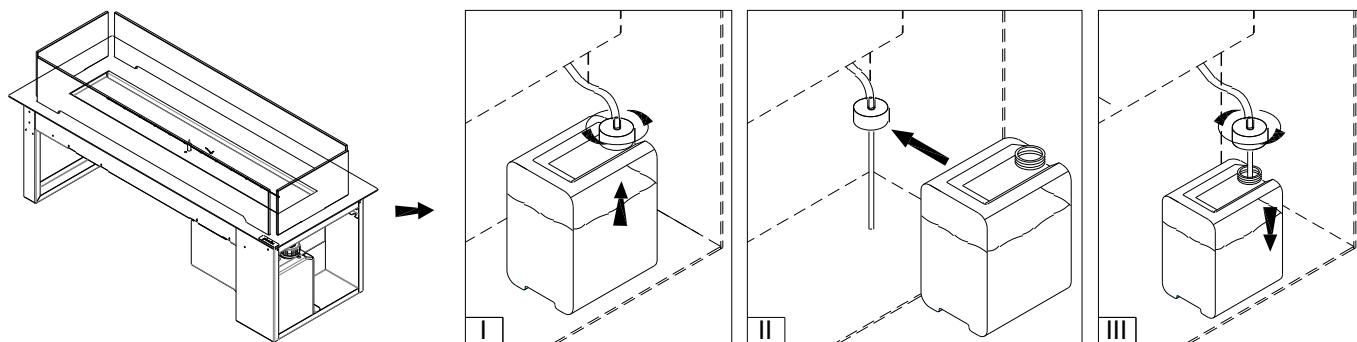

1. Włącz urządzenie, naciskając przycisk 
2. Jeśli pojemnik na paliwo jest pusty (**PRZYCIŚK START/STOP ŚWIECI SIĘ NA NIEBIESKO**), odkręć korek z wężykiem do pompowania i wyjmij pojemnik z uchwytu (**NIEBIESKIE ŚWIATŁO MIGA**). (I)
3. Włóż pełny pojemnik na paliwo ze zdjętą pokrywą (II) i przykręć z powrotem pokrywę z wężykiem do pompowania (III). (**PRZYCIŚK START/STOP ŚWIECI SIĘ NA ZIELONO**),



ODPALANIE PŁOMIENIA

Przycisk **START / STOP** podświetlony na zielono oznacza, że urządzenie jest gotowe do odpalenia płomienia. Wciśnij **START**. Odpalanie płomienia trwa 2-10 minut (**MRUGAJĄCA ZIELONA DIODA**). W tym czasie może być wyczuwalny zapach oparów paliwa. Gasnące diody informują, że płomień został odpalony i urządzenie osiągnęło temperaturę roboczą.

REGULACJA WYSOKOŚCI PŁOMIENIA

Gdy płomień jest odpalony, wciśnij  lub  na pilocie lub przesunij pasek wysokości płomienia w aplikacji, aby zwiększyć lub zmniejszyć jego wysokość w 6 poziomach. Płomień domyślnie odpala się na 4. poziomie wysokości.

UWAGA! W przypadku zbyt wysokiej temperatury urządzenia, wysokość płomienia zostanie automatycznie zmniejszona, a możliwość jej regulacji zablokowana. Jeżeli temperatura będzie nadal wzrastać, płomień zostanie wygaszony (**CZERWONA DIODA**)

WYGASZANIE PŁOMIENIA

Aby wygasić płomień:

- wciśnij **STOP**.

Mrugająca czerwona dioda oznacza, że urządzenie jest schładzane. Ponowne odpalenie płomienia możliwe jest dopiero po wychłodzeniu urządzenia (**ZIELONA DIODA**).



WYŁĄCZANIE URZĄDZENIA

Aby całkowicie wyłączyć urządzenie wciśnij .

Urządzenie wyłączy się automatycznie w przypadku wykrycia nieprawidłowości w pracy (sprawdź błąd w aplikacji).

KONFIGURACJA ŁĄCZNOŚCI BEZPRZEWODOWEJ

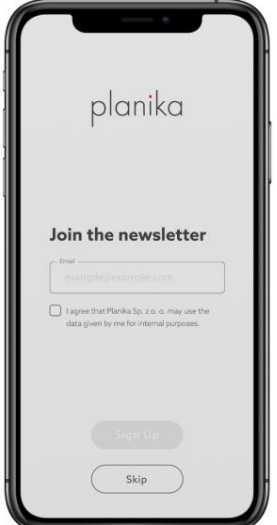
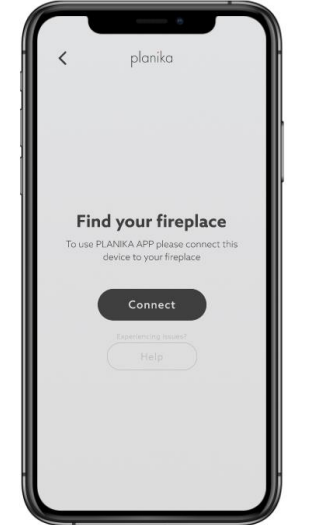
Parowanie urządzenia z aplikacją odbywa się następująco (jednocześnie można parować tylko jedno urządzenie):

| | | | |
|---|---|----------------------------|---|
| Join the newsletter |  | Find your fireplace |  |
| <p>1. Włącz aplikację FLA3 NET-ZERO na telefonie. Potwierdź chęć przystąpienia do newslettera wpisując adres e-mail i klikając SIGN UP lub pomiń etap klikając SKIP</p> <p>Google play Appstore</p>   | | | |

3. Wciśnij i przytrzymaj przycisk **WIFI**  na kominku. Mruganie przycisku oznacza gotowość kominka do parowania. W przypadku braku aktywności gotowość zostanie anulowana po 5 minutach.

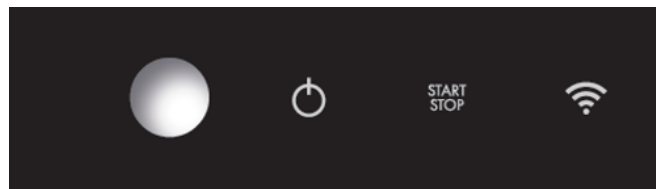

| | | | |
|--|---|--------------------------------|---|
| Setup Network Active |  | Connect to Home Network |  |
| <p>4. Przejdź do ustawień urządzenia mobilnego, włącz sieć WiFi i połącz się z siecią Fireplace_WiFi_setup (jeżeli sieć nie jest widoczna, odłącz zasilanie urządzenia FLA na 10 sekund i powtórz konfigurację). Kominek zostanie automatycznie wyszukany przez aplikację. Potwierdzi to komunikat SETUP NETWORK ACTIVE. Kliknij CONNECT.</p> | <p>5. Na ekranie CONNECT TO HOME NETWORK wybierz nazwę sieci, którą chcesz docelowo używać (NETWORK NAME) oraz wprowadź jej hasło. Upewnij się, że hasło jest prawidłowe i kliknij (SUBMIT).</p> | | |



| Your fireplaces | | Access Point | |
|---|---|--|---|
| <p>6. Na następnym ekranie YOUR FIREPLACES, wybierz interesujące Cię urządzenie i kliknij CONNECT. Na tym ekranie dostosujesz też nazwę kominka klikając EDIT.</p> |  | <p>7. Jeżeli nie chcesz używać żadnej z dostępnych sieci, możesz stworzyć dedykowaną sieć ACCESS POINT i łączyć się z urządzeniem bezpośrednio. Aby to zrobić kliknij (HELP), wybierz (CONNECTION TYPE) a następnie (ACCESS POINT) zatwierdzając kliknięciem w (CREATE ACCESS POINT). Wprowadź nazwę sieci oraz hasło, potwierdź klikając NEXT</p> |  |

Po udanej konfiguracji dioda WIFI będzie świecić się na zielono



APLIKACJA FLA3 NET-ZERO



| | |
|---|--|
|  | <ol style="list-style-type: none"> 1. Newsletter 2. Tryb kominka 3. Wysokość płomienia 4. Wygaszenie i odpalenie 5. Info 6. Menu |
|---|--|

MENU

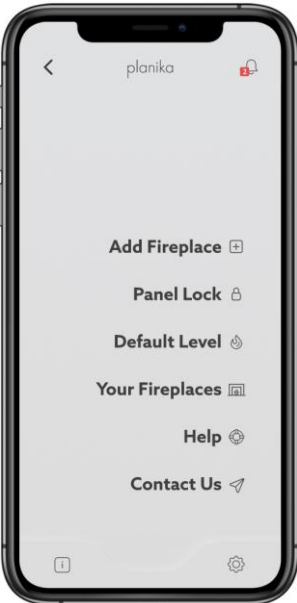

Menu jest dostępne po kliknięciu w ikonę . Powrót do głównego panelu jest możliwy po kliknięciu **WSTECZ** 

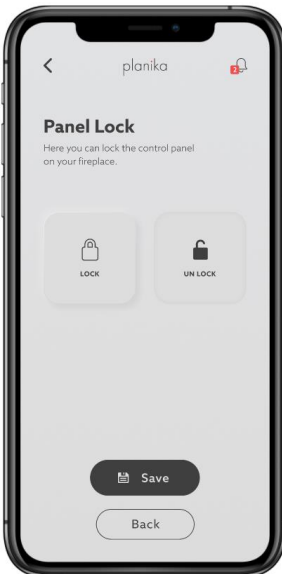
W celu uzyskania informacji ogólnych o kominku kliknij ikonę . Newsletter dostępny jest po kliknięciu w ikonę 

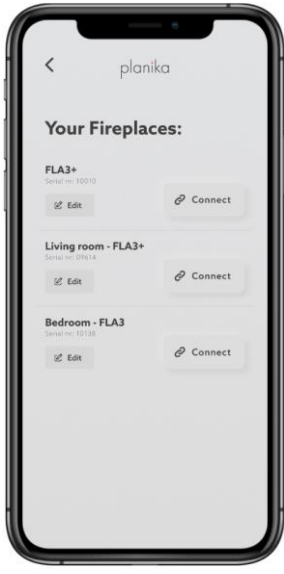
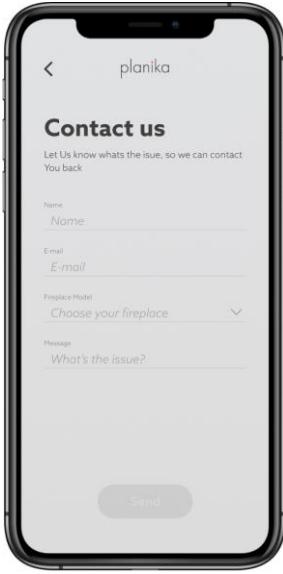



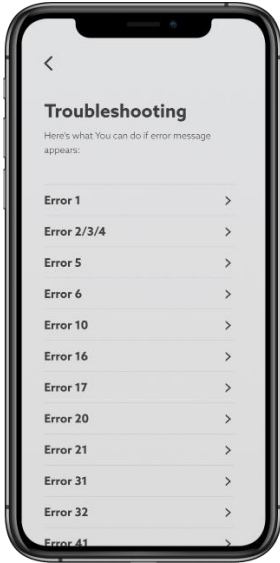







| Menu | Info | Newsletter |
|---|---|---|
|  |  |  |
| <p>Główne ustawienia aplikacji. Kliknij w zakładkę w celu zmiany ustawień.</p> | <p>Kliknij aby sprawdzić podstawowe informacje o kominku.</p> | <p>Kliknij aby sprawdzić powiadomienia.</p> |

| Panel Lock | Default Level | Your fireplaces | Contact Us |
|--|---|---|---|
|  |  |  |  |
| <p>Kliknij LOCK aby zablokować panel sterowania na kominku. Kliknij UNLOCK aby odblokować panel sterowania na kominku. Wybór potwierdź przyciskiem SAVE. Zmiana jest możliwa tylko na zgaszonym urządzeniu.</p> | <p>Ustaw poziom płomienia, na którym kominek rozpocznie pracę po jego włączeniu. Kliknij SAVE aby zapisać zmiany. RESET aby zresetować ustawienia. Płomień fabrycznie jest ustawiony na poziomie 4.</p> | <p>Sprawdź dostępne kominki. Kliknij EDIT aby edytować nazwę urządzenia. Kliknij CONNECT w celu połączenia się z urządzeniem.</p> | <p>Skontaktuj się z Planiką poprzez wiadomość e-mail. Kliknij SEND aby wysłać wiadomość.</p> |

KOMUNIKATY ALARMOWE

| Help | Error | File a Report |
|---|--|--|
|  |  |  |
| <p>Kliknij HELP w głównym MENU aby przejść do zakładki Troubleshooting.</p> | <p>Wykonaj działanie dotyczące danej usterki. Jeśli error nadal się pojawia zgłoś sprawę klikając REPORT.</p> | <p>Jeśli nadal potrzebujesz pomocy serwisu, wyślij wiadomość z opisem usterki oraz podstawowymi informacjami klikając SEND.</p> |

SYGNAŁY INFORMACYJNE

| DIODA POWER | DIODA START/STOP | DŹWIEK | SYGNAŁ | KOMUNIKAT |
|---|---|---|------------------------------|---|
|  | | - | Zielony świeci | Urządzenie wyłączone |
| |  | - | Zielony świeci | Urządzenie gotowe do pracy |
| |  | - | Zielony mruga | Procedura odpalania |
| | | - | | Working |
| |  | - | Niebieski świeci | Brak paliwa |
| |  | - | Niebieski mruga | Tankowanie |
| |  |  | Niebieski mruga z dźwiękiem | Pełny zbiornik |
| |  |  | Czerwony świeci | Wygaszanie, chłodzenie |
| |  |  | Fioletowy świeci z dźwiękiem | Error – Sprawdź app (troubleshooting) i skontaktuj się z serwisem |
| |  | - | Niebieski i czerwony mruga | Zbiornik paliwa jest pusty podczas palenia |
| DIODA WI-FI | | | SYGNAŁ | KOMUNIKAT |
|  | | | Niebieski świeci | Nie podłączony do wi-fi |
| | | | Niebieski mruga | Parowanie / konfigurowanie |
| | | | Zielony świeci | Wi-fi połączone |

PALIWO - Należy stosować wyłącznie paliwa etanolowego, powstałego z roślin w procesie dwukrotnej destylacji alkoholu składającego się z 95-96,6% objętości etanolu. Zalecany paliwem o czystości farmakologicznej jest Fanola. **NIE NALEŻY UŻYWAĆ SYNTETYCZNYCH PALIW NA BAZIE ROPY NAFTOWEJ, PONIEWAŻ SĄ ONE ZANIECZYSZCZONE, WYDZIELAJĄ NIEPRZYJEMNE ZAPACHY I MOGĄ USZKODZIĆ KOMINEK! NIE NALEŻY UŻYWAĆ PALIW ZAWIERAJĄCYCH OBJĘTOŚCIOWO 100% ETANOLU, PALIWA ŻELOWEGO LUB AROMATYZOWANEGO!**

CZYSZCZENIE – Czyść wilgotną szmatką i delikatnymi środkami, gdy urządzenie jest wyłączone i chłodne.

SERWIS – Zachowaj dołączony przewód USB do celów serwisowych. Kontakt mailowy service@planikafires.com

НАПОЛНЕНИЕ УСТРОЙСТВА ТОПЛИВОМ

1. Включите устройство, нажав .
2. Если контейнер для топлива пуст горит (**СИНИЙ СВЕТ КНОПКИ СТАРТ/СТОП**), открутите крышку с насосным шлангом и снимите контейнер с держателя (**мигает СИНИЙ СВЕТ**). (I)
3. Вставьте полный топливный контейнер со снятой крышкой (II) и закрутите крышку с насосным шлангом обратно (III). (**ГОРИТ ЗЕЛЕНАЯ ЛАМПОЧКА КНОПКИ ПУСК/СТОП**)

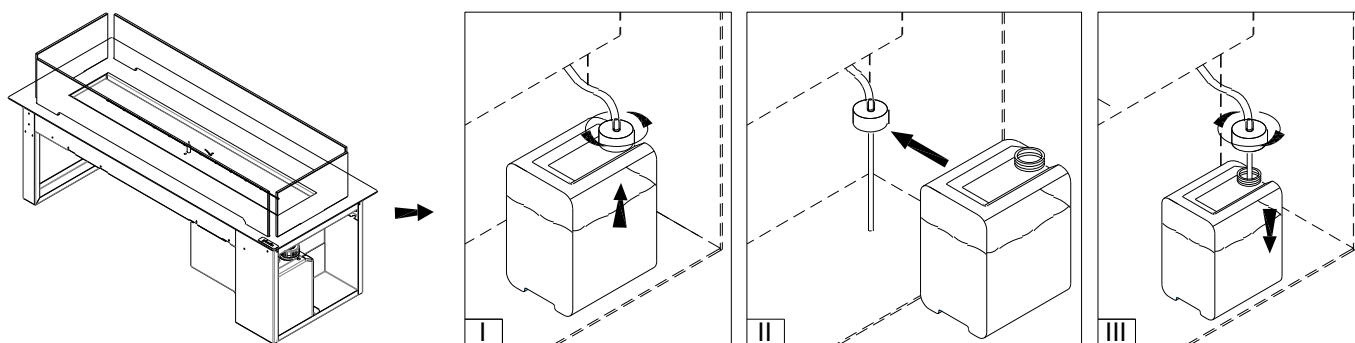



ЗАПУСК КАМИНА

Зеленая подсветка кнопки **START / STOP** означает, что устройство готово к розжигу пламени.

Нажмите **START**. Для розжига пламени потребуется около 2-10 минут (**МИГАЮЩИЙ ЗЕЛЕНЫЙ СВЕТОДИОД**). На протяжении этого времени вы можете почувствовать запах паров топлива. Угасающие светодиоды информируют о возгорании пламени и о достижении устройством рабочей температуры.

РЕГУЛИРОВАНИЕ РАЗМЕРА ПЛАМЕНИ

Когда пламя горит, нажмите  или  на пульте дистанционного управления либо переместить планку высоты пламени в приложении, чтобы увеличить или уменьшить его высоту на 6 уровнях. По умолчанию пламя разгорается на 4-й высоте.

ВНИМАНИЕ! Если температура устройства слишком высокая, высота пламени будет автоматически уменьшена, и ее регулировка будет заблокирована. Если температура продолжит расти, пламя погаснет (**КРАСНЫЙ светодиод**).

ГАШЕНИЕ ПЛАМЕНИ

Чтобы погасить пламя:
нажмите **STOP**.

Мигающий красный светодиод означает, что устройство остывает. Повторное зажигание пламени возможно только после того, как устройство остынет (**ЗЕЛЕНЫЙ светодиод**).





ВЫКЛЮЧЕНИЕ УСТРОЙСТВА

Чтобы полностью выключить устройство, нажмите кнопку .

Устройство автоматически выключится в случае сбоя в работе (проверьте ошибку в приложении.).

БЕСПРОВОДНАЯ КОНФИГУРАЦИЯ

Устройство сопрягается с приложением следующим образом (одновременно может быть сопряжено только одно устройство):

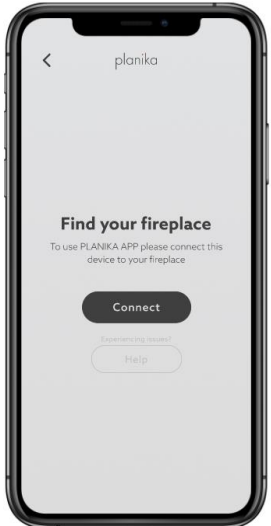
| | | | |
|---|--|---|--|
| <p align="center">Join the newsletter</p> <p>1. Запустите приложения FLA3 NET-ZERO в телефоне. Подтвердите свое желание подписаться на рассылку новостей, введя свой адрес электронной почты и нажав SIGN UP или пропустите шаг, нажав SKIP</p> <p align="center">   </p> <p align="center">   </p> |  | <p align="center">Find your fireplace</p> <p>2. На экране FIND YOUR FIREPLACE нажмите CONNECT чтобы начать ПОИСК СЕТИ.</p> |  |
|---|--|---|--|

3. Нажмите и удерживайте кнопку **WiFi**  на камине. Мигание кнопки означает, что камин готов к сопряжению. В случае бездействия режим ожидания будет отменен через 5 минут.

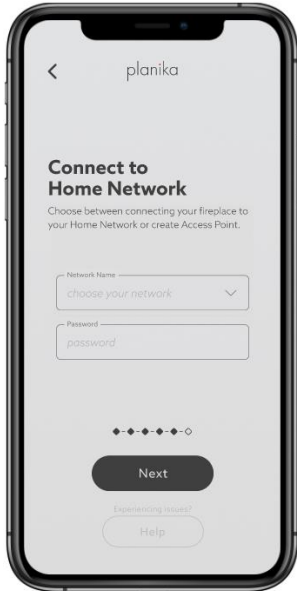

| | | | |
|--|--|---|--|
| <p align="center">Setup Network Active</p> <p>4. Зайдите в настройки мобильного устройства, включите сеть WiFi и подключиться к сети Fireplace_WiFi_setup (если сеть не видна, отключите устройство FLA от питания на 10 секунд и повторите настройку). Камин будет автоматически найден приложением. Это будет подтверждено сообщением SETUP NETWORK ACTIVE. Нажмите CONNECT.</p> |  | <p align="center">Connect to Home Network</p> <p>5. На экране CONNECT TO HOME NETWORK выберите имя сети, которую вы хотите использовать (NETWORK NAME) и введите ее пароль. Убедитесь, что пароль правильный, и нажмите (SUBMIT).</p> |  |
|--|--|---|--|





| Your fireplaces | | Access Point | |
|--|---|--|---|
| <p>6. На экране в закладке YOUR FIREPLACES, выберите интересующее вас устройство и нажмите CONNECT. На этом экране вы также можете изменить имя камина, нажав EDIT.</p> |  | <p>7. Если вы не хотите использовать ни одной из доступных сетей, вы можете создать определённую сеть ACCESS POINT и подключаться к устройству напрямую. Для этого нажмите (HELP), выберите (CONNECTION TYPE), а потом (ACCESS POINT) для подтверждения нажмите (CREATE ACCESS POINT). Введите имя сети и пароль и подтвердите, нажав NEXT</p> |  |

После успешной настройки индикатор WiFi будет светиться зеленым цветом.



ПРИЛОЖЕНИЕ FLA3 NET-ZERO

| | |
|---|---|
|  | <ol style="list-style-type: none"> 1. Newsletter 2. Режим камина 3. Высота пламени. 4. Тушение и разжигание 5. Информация 6. Меню |
|---|---|

МЕНЮ

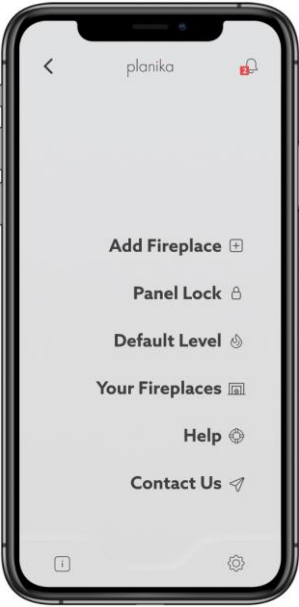
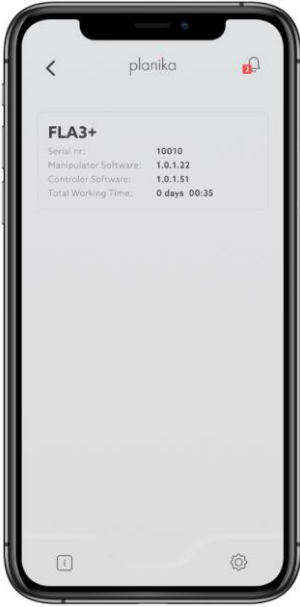
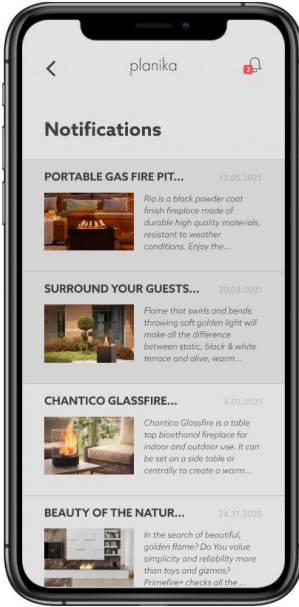
Меню доступно после нажатия на значок . Возврат на главную панель возможен с помощью нажатия значка **НАЗАД** . Для получения общей информации о камине щелкните значок . Newsletter будет доступен после нажатия на значок .

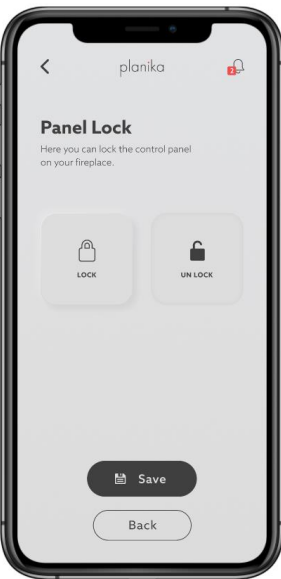
| Menu | Info | Newsletter |
|---|---|---|
|  |  |  |
| <p>Основные настройки приложения. Нажмите на вкладку, чтобы изменить настройки.</p> | <p>Нажмите здесь, чтобы просмотреть основную информацию о камине.</p> | <p>Нажмите здесь, чтобы проверить уведомления.</p> |

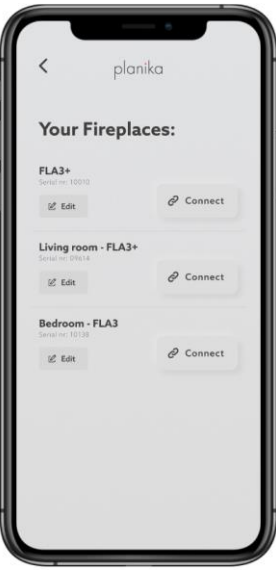
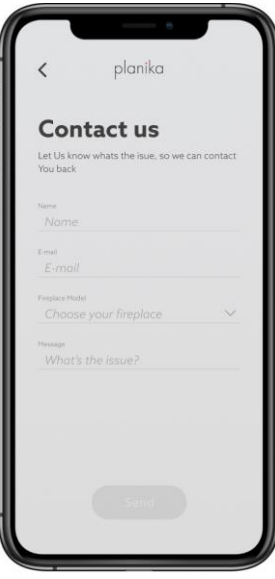
| Panel Lock | Default Level | Your fireplaces | Contact Us |
|---|---|---|--|
|  |  |  |  |
| <p>Нажмите LOCK чтобы заблокировать панель управления на камине. Нажмите UNLOCK для разблокирования панели управления камином. Подтвердите свой выбор кнопкой SAVE. Изменение возможно только тогда, когда камин выключен.</p> | <p>Установите уровень пламени, при котором камин начнет работать при его включении. Нажмите SAVE чтобы сохранить изменения. RESET чтобы сбросить настройки. Заводская установка высоты пламени при включении камина на 4-ом уровне.</p> | <p>Проверьте доступные камины. Нажмите EDIT чтобы редактировать имя устройства. Нажмите CONNECT для подключения к устройству.</p> | <p>Свяжитесь с Planika по электронной почте. Нажмите SEND для отправки сообщения.</p> |

СООБЩЕНИЯ О ОШИБКАХ

| Help | Error | File a Report |
|--|---|---|
|  |  |  |
| <p>Нажмите HELP в главном меню MENU чтобы перейти к вкладке Troubleshooting.</p> | <p>Следуйте инструкции по устранению данной ошибки. Если ошибка повторится, сообщите о проблеме, нажав REPORT.</p> | <p>Если вам все еще нужна помощь службы поддержки, отправьте сообщение с описанием неисправности и основной информацией, нажав SEND.</p> |

ИНФОРМАЦИОННЫЕ СИГНАЛЫ

| ДИОД ПИТАНИЯ | ДИОД ЗАПУСКА/ОСТАНОВКИ | ЗВУК | ДЕЙСТВИЕ | КОММУНИКАЦИЯ |
|---|---|---|---------------------------|---|
|  | | - | Зеленый свет | Устройство выключено |
| |  | - | Зеленый свет | Устройство готово к работе |
| |  | - | Зеленый мигающий | Процедура запуска |
| | | - | | Работает |
| |  | - | Синий свет | Нет топлива |
| |  | - | Синее мигание | Заправка |
| |  |  | Синее мигание со звуком | Полный бак |
| |  |  | Красный свет | Промывка, охлаждение |
| |  |  | Фиолетовый свет со звуком | Ошибка - проверьте приложение (устранение неисправностей) и обратитесь в сервисную службу |
| |  | - | Синее, красное мигание | Топливный бак пуст во время процесса горения |
| | ДИОД WI-FI | | ДЕЙСТВИЕ | КОММУНИКАЦИЯ |
| |  | | Синий свет | Не подключен к wi-fi |
| |  | | Синее мигание | Сопряжение / конфигурация |
| |  | | Зеленый свет | Wi-fi подключен |

ТОПЛИВО - Использовать только этаноловое топливо, полученное из растений в процессе двукратной перегонки спирта, состоящее из 95-96,6% этанола по объему. Фанола является рекомендуемым топливом фармакологической чистоты.

НЕ ИСПОЛЬЗУЙТЕ СИНТЕТИЧЕСКОЕ ТОПЛИВО НА НЕФТЯНОЙ ОСНОВЕ, ТАК КАК ОНО ЗАГРЯЗНЕНО, ИЗДАЕТ НЕПРИЯТНЫЙ ЗАПАХ И МОЖЕТ ПОВРЕДИТЬ КАМИН! НЕ ИСПОЛЬЗУЙТЕ ТОПЛИВО, СОДЕРЖАЩЕЕ 100% ЭТАНОЛА ПО ОБЪЕМУ, ГЕЛЬ ИЛИ АРОМАТИЧЕСКОЕ ТОПЛИВО!

ЧИСТКА – Для чистки использовать мягкий материал и нежные чистящие средства, когда устройство не работает и охлаждено.

СЕРВИСНОЕ ОБСЛУЖИВАНИЕ – Сохраните прилагаемый USB-кабель для обслуживания. Адрес электронной почты для контакта со службой поддержки service@planikafires.com